

FSA 80.0

STIHL



2 - 31	Gebrauchsanleitung
31 - 59	Návod k použití
59 - 88	Használati utasítás
88 - 118	Instrukcja użytkowania
118 - 151	Ръководство за употреба
152 - 181	Instrucțiuni de utilizare



Inhaltsverzeichnis

1	Vorwort.....	2
2	Informationen zu dieser Gebrauchsanleitung.....	2
3	Übersicht.....	3
4	Sicherheitshinweise.....	4
5	Motorsense einsatzbereit machen.....	13
6	Akku laden und LEDs.....	14
7	Motorsense zusammenbauen.....	15
8	Motorsense für den Benutzer einstellen...	17
9	Akku einsetzen und herausnehmen.....	18
10	Motorsense einschalten und ausschalten.	18
11	Motorsense und Akku prüfen.....	18
12	Mit der Motorsense arbeiten.....	19
13	Nach dem Arbeiten.....	20
14	Transportieren.....	20
15	Aufbewahren.....	21
16	Reinigen.....	21
17	Warten.....	22
18	Reparieren.....	22
19	Störungen beheben.....	22
20	Technische Daten.....	24
21	Kombinationen aus Schneidwerkzeugen und Schutzen.....	25
22	Ersatzteile und Zubehör.....	26
23	Entsorgen.....	26
24	EU-Konformitätserklärung.....	26
25	Anschriften.....	26
26	Allgemeine Sicherheitshinweise für Elektrowerkzeuge.....	27

1 Vorwort

Liebe Kundin, lieber Kunde,

es freut uns, dass Sie sich für STIHL entschieden haben. Wir entwickeln und fertigen unsere Produkte in Spitzenqualität entsprechend der Bedürfnisse unserer Kunden. So entstehen Produkte mit hoher Zuverlässigkeit auch bei extremer Beanspruchung.

STIHL steht auch für Spitzenqualität beim Service. Unser Fachhandel gewährleistet kompetente Beratung und Einweisung sowie eine umfassende technische Betreuung.

STIHL bekennt sich ausdrücklich zu einem nachhaltigen und verantwortungsvollen Umgang mit der Natur. Diese Gebrauchsanleitung soll Sie unterstützen, Ihr STIHL Produkt über eine lange Lebensdauer sicher und umweltfreundlich einzusetzen.

Wir danken Ihnen für Ihr Vertrauen und wünschen Ihnen viel Freude mit Ihrem STIHL Produkt.



Dr. Nikolas Stihl

WICHTIG! VOR GEBRAUCH LESEN UND AUFBEWAHREN.

2 Informationen zu dieser Gebrauchsanleitung

2.1 Geltende Dokumente

Es gelten die lokalen Sicherheitsvorschriften.

- ▶ Zusätzlich zu dieser Gebrauchsanleitung folgende Dokumente lesen, verstehen und aufbewahren:
 - Gebrauchsanleitung und Verpackung des verwendeten Schneidwerkzeugs
 - Sicherheitshinweise Akku STIHL AK
 - Sicherheitsinformation für STIHL Akkus und Produkte mit eingebautem Akku: www.stihl.com/safety-data-sheets

2.2 Kennzeichnung der Warnhinweise im Text

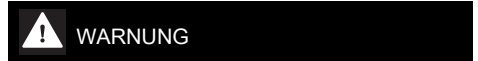

- Der Hinweis weist auf Gefahren hin, die zu schweren Verletzungen oder zum Tod führen können.
 - ▶ Die genannten Maßnahmen können schwere Verletzungen oder Tod vermeiden.



- Der Hinweis weist auf Gefahren hin, die zu Sachschaden führen können.
 - ▶ Die genannten Maßnahmen können Sachschaden vermeiden.

2.3 Symbole im Text

 Dieses Symbol verweist auf ein Kapitel in dieser Gebrauchsanleitung.

3 Übersicht

3.1 Motorsense und Akku

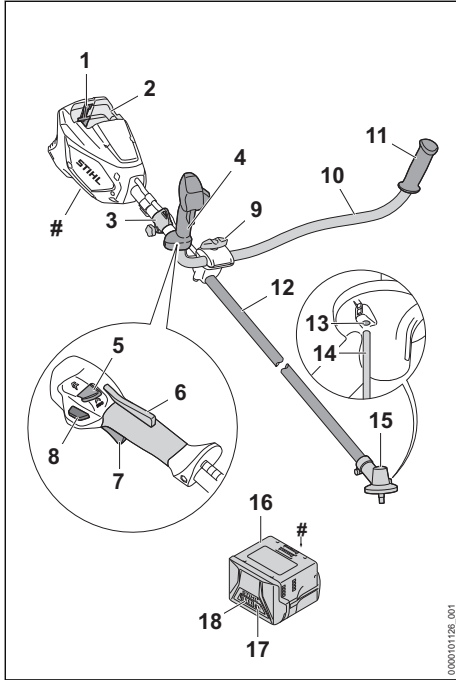

- 1 Sperrhebel**
Der Sperrhebel hält den Akku im Akku-Schacht.
- 2 Akku-Schacht**
Der Akku-Schacht nimmt den Akku auf.
- 3 Tragöse**
Die Tragöse dient zum Einhängen des Tragsystems.
- 4 Bedienungsgriff**
Der Bedienungsgriff dient zum Bedienen, Halten und Führen der Motorsense.
- 5 Leistungsstufenschalter**
Der Leistungsstufenschalter dient zum Einstellen der Leistungsstufe.
- 6 Ergo-Hebel**
Der Ergo-Hebel hält den Entsperrschieber in Position, wenn der Schalthebel losgelassen wird.
- 7 Schalthebel**
Der Schalthebel schaltet die Motorsense ein und aus.
- 8 Entsperrtaster**
Der Entsperrtaster entsperrt den Schalthebel.

9 Knebelschraube

Die Knebelschraube klemmt das Griffrohr an die Griffstütze.

10 Griffrohr

Das Griffrohr verbindet den Bedienungsgriff und den Handgriff mit dem Schaft.

11 Handgriff

Der Handgriff dient zum Halten und Führen der Motorsense.

12 Schaft

Der Schaft verbindet alle Bauteile.

13 Öffnung für den Steckdorn

Die Öffnung für den Steckdorn nimmt den Steckdorn auf.

14 Steckdorn

Der Steckdorn blockiert beim Anbau eines Schneidwerkzeugs die Welle.

15 Getriebegehäuse

Das Getriebegehäuse deckt das Getriebe ab.

16 Akku

Der Akku versorgt die Motorsense mit Energie.

17 LEDs

Die LEDs zeigen den Ladezustand des Akkus und Störungen an.

18 Drucktaste

Die Drucktaste aktiviert die LEDs am Akku. Sie aktiviert und deaktiviert die Bluetooth®-Funkschnittstelle (falls vorhanden).

Leistungsschild mit Maschinenummer

3.2 Schutze und Schneidwerkzeuge

Die Schutze und Schneidwerkzeuge sind beispielhaft dargestellt. Kombinationen, die verwendet werden dürfen, sind in dieser Gebrauchsanleitung angegeben, 21.1.

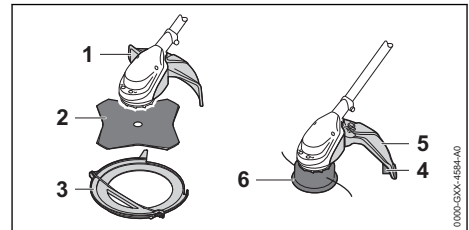

1 Schutz für Metall-Schneidwerkzeuge

Der Schutz für Metall-Schneidwerkzeuge schützt den Benutzer vor hochgeschleuderten

Gegenständen und vor Kontakt mit dem Grasschneideblatt.

2 Grasschneideblatt

Das Grasschneideblatt schneidet Gras und Unkraut.

3 Transportschutz

Der Transportschutz schützt vor Kontakt mit Metall-Schneidwerkzeugen.

4 Ablängmesser

Das Ablängmesser kürzt die Mähfäden während der Arbeit auf die richtige Länge.

5 Schutz für Mähköpfe

Der Schutz für Mähköpfe schützt den Benutzer vor hochgeschleuderten Gegenständen und vor Kontakt mit dem Mähkopf.

6 Mähkopf

Der Mähkopf hält die Mähfäden.

3.3 Symbole

Die Symbole können auf der Motorsense, dem Akku und dem Ladegerät sein und bedeuten Folgendes:

 Dieses Symbol gibt die Höchstdrehzahl des Schneidwerkzeugs an.

 1 LED leuchtet rot. Der Akku ist zu warm oder zu kalt.





4 LEDs blinken rot. Im Akku besteht eine Störung.





 Die LED leuchtet grün und die LEDs am Akku leuchten oder blinken grün. Der Akku wird geladen.

 Die LED blinkt rot. Zwischen dem Akku und dem Ladegerät besteht kein elektrischer Kontakt oder im Akku oder im Ladegerät besteht eine Störung.

 **LWA** Garantierter Schalleistungspegel nach Richtlinie 2000/14/EG in dB(A) um Schallemissionen von Produkten vergleichbar zu machen.

 Die Angabe neben dem Symbol weist auf den Energieinhalt des Akkus nach Spezifikation des Zellenherstellers hin. Der in der Anwendung zur Verfügung stehende Energieinhalt ist geringer.

 Elektrogerät in einem geschlossenen und trockenen Raum betreiben.

 Produkt nicht mit dem Hausmüll entsorgen.



Maximale Leistungsstufe.



ECO-Leistungsstufe.

ECO

4 Sicherheitshinweise

4.1 Warnsymbole

4.1.1 Warnsymbole

Die Warnsymbole auf der Motorsense, dem Akku oder dem Ladegerät bedeuten Folgendes:

Sicherheitshinweise und deren Maßnahmen beachten.



Gebrauchsanleitung lesen, verstehen und aufbewahren.



Schutzbrille tragen.

Falls während der Arbeit Gegenstände herabfallen können: Einen Schutzhelm tragen.



Schutzstiefel tragen.



Arbeitshandschuhe tragen.



Sicherheitshinweise zum Rückschlag und deren Maßnahmen beachten.



Sicherheitshinweise zu hochgeschleuderten Gegenständen und deren Maßnahmen beachten.



Sicherheitsabstand einhalten.



Akku während Arbeitsunterbrechungen, des Transports, der Aufbewahrung, Wartung oder Reparatur herausnehmen.



Motorsense und Ladegerät vor Regen und Feuchtigkeit schützen.



Akku vor Hitze und Feuer schützen.



Akku vor Regen und Feuchtigkeit schützen und nicht in Flüssigkeiten tauchen.

4.1.2 Schutz für Mähköpfe

Die Warnsymbole auf dem Schutz für Mähköpfe bedeuten Folgendes:



Diesen Schutz für Mähköpfe verwenden.



Diesen Schutz nicht für Grasschneideblätter verwenden.

4.2 Bestimmungsgemäße Verwendung

Die Motorsense STIHL FSA 80.0 dient für folgende Anwendungen:

- mit einem Mähkopf: Mähen von Gras
- mit einem Grasschneideblatt: Mähen von Gras und Unkraut

Die Motorsense darf bei Regen nicht verwendet werden.

Der Akku STIHL AK versorgt die Motorsense mit Energie.

Das Ladegerät STIHL AL 101 lädt den Akku STIHL AK.

▲ WARNUNG

- Akkus und Ladegeräte, die nicht von STIHL für die Motorsense freigegeben sind, können Brände und Explosionen auslösen. Personen können schwer verletzt oder getötet werden und Sachschaden kann entstehen.
 - ▶ Motorsense mit einem Akku STIHL AK verwenden.
 - ▶ Akku STIHL AK mit einem Ladegerät STIHL AL 101, AL 301 oder AL 500 laden.
- Falls die Motorsense, der Akku oder das Ladegerät nicht bestimmungsgemäß verwendet werden, können Personen schwer verletzt oder getötet werden und Sachschaden kann entstehen.
 - ▶ Motorsense, Akku und Ladegerät so verwenden, wie es in dieser Gebrauchsanleitung beschrieben ist.

4.3 Anforderungen an den Benutzer

▲ WARNUNG

- Benutzer ohne eine Unterweisung können die Gefahren der Motorsense, des Akkus und des Ladegeräts nicht erkennen oder nicht einschätzen. Der Benutzer oder andere Personen können schwer verletzt oder getötet werden.



- ▶ Gebrauchsanleitung lesen, verstehen und aufbewahren.

- ▶ Falls die Motorsense, der Akku oder das Ladegerät an eine andere Person weitergegeben wird: Gebrauchsanleitung mitgeben.
- ▶ Sicherstellen, dass der Benutzer folgende Anforderungen erfüllt:

- Der Benutzer ist ausgeruht.

– Der Benutzer ist körperlich, sensorisch und geistig fähig, die Motorsense, den Akku und das Ladegerät zu bedienen und damit zu arbeiten. Falls der Benutzer körperlich, sensorisch oder geistig eingeschränkt dazu fähig ist, darf der Benutzer nur unter Aufsicht oder nach Anweisung durch eine verantwortliche Person damit arbeiten.

- Der Benutzer kann die Gefahren der Motorsense, des Akkus und des Ladegeräts erkennen und einschätzen.

– Der Benutzer ist volljährig oder der Benutzer wird entsprechend nationaler Regelungen unter Aufsicht in einem Beruf ausgebildet.

– Der Benutzer hat eine Unterweisung von einem STIHL Fachhändler oder einer fachkundigen Person erhalten, bevor er das erste Mal mit der Motorsense arbeitet und das Ladegerät verwendet.

- Der Benutzer ist nicht durch Alkohol, Medikamente oder Drogen beeinträchtigt.
- ▶ Falls Unklarheiten bestehen: Einen STIHL Fachhändler aufsuchen.

4.4 Bekleidung und Ausstattung

▲ WARNUNG

- Während der Arbeit können lange Haare in die Motorsense hineingezogen werden. Der Benutzer kann schwer verletzt werden.
 - ▶ Lange Haare so zusammenbinden und so sichern, dass sie sich oberhalb der Schultern befinden.
- Während der Arbeit können Gegenstände mit hoher Geschwindigkeit hochgeschleudert werden. Der Benutzer kann verletzt werden.



- ▶ Eine eng anliegende Schutzbrille tragen. Geeignete Schutzbrillen sind nach Norm EN 166 oder nach nationalen Vorschriften geprüft und mit der entsprechenden Kennzeichnung im Handel erhältlich.

- ▶ Einen Gesichtsschutz tragen.
- ▶ Eine lange Hose aus widerstandsfähigem Material tragen.

- Herabfallende Gegenstände können zu Verletzungen des Kopfs führen.



- ▶ Falls während der Arbeit Gegenstände herabfallen können: Einen Schutzhelm tragen

- Während der Arbeit kann Staub aufgewirbelt werden. Eingeatmeter Staub kann die Gesundheit schädigen und allergische Reaktionen auslösen.
 - ▶ Falls Staub aufgewirbelt wird: Eine Staubschutzmaske tragen.
- Ungeeignete Bekleidung kann sich in Holz, Gestrüpp und in der Motorsense verfangen. Benutzer ohne geeignete Bekleidung können schwer verletzt werden.
 - ▶ Eng anliegende Bekleidung tragen.

- ▶ Schals und Schmuck ablegen.
- Während der Arbeit kann der Benutzer in Kontakt mit dem rotierenden Schneidwerkzeug kommen. Der Benutzer kann schwer verletzt werden.

- ▶ Schuhwerk aus widerstandsfähigem Material tragen.



- ▶ Falls ein Metall-Schneidwerkzeug verwendet wird: Schutzstiefel mit Stahlkappen tragen.

- ▶ Eine lange Hose aus widerstandsfähigem Material tragen.

- Beim Anbau und Abbau des Schneidwerkzeugs und während der Reinigung oder Wartung kann der Benutzer in Kontakt mit dem Schneidwerkzeug oder dem Ablängmesser kommen. Der Benutzer kann verletzt werden.



- ▶ Arbeitshandschuhe aus widerstandsfähigem Material tragen.

- Falls der Benutzer ungeeignetes Schuhwerk trägt, kann er ausrutschen. Der Benutzer kann verletzt werden.
 - ▶ Festes, geschlossenes Schuhwerk mit griffiger Sohle tragen.

4.5 Arbeitsbereich und Umgebung

4.5.1 Motorsense

▲ WARNUNG

- Unbeteiligte Personen, Kinder und Tiere können die Gefahren der Motorsense und hochgeschleudeter Gegenstände nicht erkennen und nicht einschätzen. Unbeteiligte Personen, Kinder und Tiere können schwer verletzt werden und Sachschaden kann entstehen.



- ▶ Unbeteiligte Personen, Kinder und Tiere im Umkreis von 15 m um den Arbeitsbereich fernhalten.

- ▶ Einen Abstand von 15 m zu Gegenständen einhalten.
- ▶ Motorsense nicht unbeaufsichtigt lassen.
- ▶ Sicherstellen, dass Kinder nicht mit der Motorsense spielen können.
- Die Motorsense ist nicht wassergeschützt. Falls im Regen oder in feuchter Umgebung gearbeitet wird, kann es zu einem elektrischen Schlag kommen. Der Benutzer kann verletzt werden und die Motorsense kann beschädigt werden.



- ▶ Nicht im Regen und nicht in feuchter Umgebung arbeiten.

- Elektrische Bauteile der Motorsense können Funken erzeugen. Funken können in leicht brennbarer oder explosiver Umgebung Brände und Explosionen auslösen. Personen können schwer verletzt oder getötet werden und Sachschaden kann entstehen.
 - ▶ Nicht in einer leicht brennbaren und nicht in einer explosiven Umgebung arbeiten.

4.5.2 Akku

▲ WARNUNG

- Unbeteiligte Personen, Kinder und Tiere können die Gefahren des Akkus nicht erkennen und nicht einschätzen. Unbeteiligte Personen, Kinder und Tiere können schwer verletzt werden.
 - ▶ Unbeteiligte Personen, Kinder und Tiere fernhalten.
 - ▶ Akku nicht unbeaufsichtigt lassen.
 - ▶ Sicherstellen, dass Kinder nicht mit dem Akku spielen können.
- Der Akku ist nicht gegen alle Umgebungseinflüsse geschützt. Falls der Akku bestimmten Umgebungseinflüssen ausgesetzt ist, kann der Akku in Brand geraten, explodieren oder irreparabel beschädigt werden. Personen können schwer verletzt werden und Sachschaden kann entstehen.



- ▶ Akku vor Hitze und Feuer schützen.
- ▶ Akku nicht ins Feuer werfen.

- ▶ Akku nicht außerhalb der angegebenen Temperaturgrenzen laden, verwenden und aufbewahren, 20.5.



- ▶ Akku vor Regen und Feuchtigkeit schützen und nicht in Flüssigkeiten tauchen.

- ▶ Akku von metallischen Kleinteilen fernhalten.
- ▶ Akku nicht hohem Druck aussetzen.
- ▶ Akku nicht Mikrowellen aussetzen.
- ▶ Akku vor Chemikalien und vor Salzen schützen.

4.5.3 Ladegerät

▲ WARNUNG

- Unbeteiligte Personen, Kinder können die Gefahren des Ladegeräts und des elektrischen Stroms nicht erkennen und nicht ein-

schätzen. Unbeteiligte Personen, Kinder und Tiere können schwer verletzt oder getötet werden.

- ▶ Unbeteiligte Personen, Kinder und Tiere fernhalten.

▶ **Sicherstellen, dass Kinder nicht mit dem Ladegerät spielen können.**

- Das Ladegerät ist nicht wassergeschützt. Falls im Regen oder in feuchter Umgebung gearbeitet wird, kann es zu einem elektrischen Schlag kommen. Der Benutzer kann verletzt werden und das Ladegerät kann beschädigt werden.



- ▶ Nicht im Regen und nicht in feuchter Umgebung betreiben.

- Das Ladegerät ist nicht gegen alle Umgebungseinflüsse geschützt. Falls das Ladegerät bestimmten Umgebungseinflüssen ausgesetzt ist, kann das Ladegerät in Brand geraten oder explodieren. Personen können schwer verletzt werden und Sachschaden kann entstehen.
 - ▶ Ladegerät in einem geschlossenen und trockenen Raum betreiben.
 - ▶ Ladegerät nicht in einer leicht brennbaren und nicht in einer explosiven Umgebung betreiben.
 - ▶ Ladegerät nicht auf einem leicht brennbaren Untergrund betreiben.
 - ▶ Ladegerät nicht außerhalb der angegebenen Temperaturgrenzen verwenden und aufbewahren, 20.5.
- Personen können über die Anschlussleitung stolpern. Personen können verletzt werden und das Ladegerät kann beschädigt werden.
 - ▶ Anschlussleitung flach auf dem Boden verlegen.

4.6 Sicherheitsgerechter Zustand

4.6.1 Motorsense

Die Motorsense ist im sicherheitsgerechten Zustand, falls folgende Bedingungen erfüllt sind:

- Die Motorsense ist unbeschädigt.
- Die Motorsense ist sauber und trocken.
- Die Bedienelemente funktionieren und sind unverändert.
- Eine in dieser Gebrauchsanleitung angegebene Kombination aus Schneidwerkzeug und Schutz ist angebaut.
- Das Schneidwerkzeug und der Schutz sind richtig angebaut.
- Original STIHL Zubehör für diese Motorsense ist angebaut.

- Das Zubehör ist richtig angebaut.

▲ WARNUNG

- In einem nicht sicherheitsgerechten Zustand können Bauteile nicht mehr richtig funktionieren und Sicherheitseinrichtungen außer Kraft gesetzt werden. Personen können schwer verletzt oder getötet werden.
 - ▶ Mit einer unbeschädigten Motorsense arbeiten.
 - ▶ Falls die Motorsense verschmutzt oder nass ist: Motorsense reinigen und trocknen lassen.
 - ▶ Motorsense nicht verändern. Ausnahme: Anbau einer in dieser Gebrauchsanleitung angegebenen Kombination aus Schneidwerkzeug und Schutz.
 - ▶ Falls die Bedienungselemente nicht funktionieren: Nicht mit der Motorsense arbeiten.
 - ▶ Schneidwerkzeuge aus Metall nicht anbauen.
 - ▶ Original STIHL Zubehör für diese Motorsense anbauen.
 - ▶ Schneidwerkzeug und Schutz so anbauen, wie es in dieser Gebrauchsanleitung beschrieben ist.
 - ▶ Zubehör so anbauen, wie es in dieser Gebrauchsanleitung oder in der Gebrauchsanleitung des Zubehörs beschrieben ist.
 - ▶ Gegenstände nicht in die Öffnungen der Motorsense stecken.
 - ▶ Abgenutzte oder beschädigte Hinweisschilder ersetzen.
 - ▶ Falls Unklarheiten bestehen: Einen STIHL Fachhändler aufsuchen.

4.6.2 Schutz

Der Schutz ist im sicherheitsgerechten Zustand, falls folgende Bedingungen erfüllt sind:

- Der Schutz ist unbeschädigt.
- Das Ablängmesser ist richtig angebaut.

▲ WARNUNG

- In einem nicht sicherheitsgerechten Zustand können Bauteile nicht mehr richtig funktionieren und Sicherheitseinrichtungen außer Kraft gesetzt werden. Der Benutzer kann schwer verletzt werden.
 - ▶ Mit einem unbeschädigten Schutz arbeiten.
 - ▶ Mit einem richtig angebauten Ablängmesser arbeiten.
 - ▶ Falls Unklarheiten bestehen: Einen STIHL Fachhändler aufsuchen.

4.6.3 Mähkopf

Der Mähkopf ist im sicherheitsgerechten Zustand, falls folgende Bedingungen erfüllt sind:

- Der Mähkopf ist unbeschädigt.
- Der Mähkopf ist nicht blockiert.
- Der Mähkopf ist richtig angebaut und fest angezogen.
- Die Mähfäden sind richtig angebaut.
- Falls ein Mähkopf PolyCut mit Kunststoffmessern verwendet wird:
 - Die Kunststoffmesser sind unbeschädigt und ohne Risse.
 - Die Kunststoffmesser sind richtig angebaut.
- Die Verschleißgrenzen sind nicht überschritten.

▲ WARNUNG

- In einem nicht sicherheitsgerechten Zustand können sich Teile des Mähkopfs, der Mähfäden oder der Kunststoffmesser lösen und weggeschleudert werden. Personen können schwer verletzt werden.
 - ▶ Mit einem unbeschädigten Mähkopf arbeiten.
 - ▶ Falls ein Mähkopf PolyCut mit Kunststoffmessern verwendet wird: Mit unbeschädigten Kunststoffmessern arbeiten.
 - ▶ Mähfäden oder Kunststoffmesser nicht durch Gegenstände aus Metall ersetzen.
 - ▶ Verschleißgrenzen beachten und einhalten.
 - ▶ Falls Unklarheiten bestehen: Einen STIHL Fachhändler aufsuchen.

4.6.4 Metall-Schneidwerkzeug

Das Metall-Schneidwerkzeug ist im sicherheitsgerechten Zustand, falls folgende Bedingungen erfüllt sind:

- Das Metall-Schneidwerkzeug und die Anbauteile sind unbeschädigt.
- Das Metall-Schneidwerkzeug ist nicht verformt.
- Das Metall-Schneidwerkzeug ist richtig angebaut und fest angezogen.
- Das Metall-Schneidwerkzeug ist richtig geschärft.
- Das Metall-Schneidwerkzeug hat keinen Grat an den Schneidkanten.
- Die Verschleißgrenzen sind nicht überschritten.
- Falls ein nicht von STIHL gefertigtes Metall-Schneidwerkzeug verwendet wird darf dieses nicht schwerer, nicht dicker, nicht anders geformt, nicht qualitativ minderwertiger und im Durchmesser nicht größer als das größte von STIHL freigegebene Metall-Schneidwerkzeug sein.

▲ WARNUNG

- In einem nicht sicherheitsgerechten Zustand können sich Teile des Metall-Schneidwerkzeugs lösen und weggeschleudert werden. Personen können schwer verletzt werden.
 - ▶ Mit einem unbeschädigten Metall-Schneidwerkzeug und unbeschädigten Anbauteilen arbeiten.
 - ▶ Metall-Schneidwerkzeug richtig schärfen.
 - ▶ Grate an den Schneidkanten mit einer Feile entfernen.
 - ▶ Metall-Schneidwerkzeug von einem STIHL Fachhändler auswuchten lassen.
 - ▶ Verschleißgrenzen beachten und einhalten.
 - ▶ Ein in dieser Gebrauchsanleitung angegebenes Metall-Schneidwerkzeug verwenden.
 - ▶ Falls Unklarheiten bestehen: Einen STIHL Fachhändler aufsuchen.

4.6.5 Akku

Der Akku ist im sicherheitsgerechten Zustand, falls folgende Bedingungen erfüllt sind:

- Der Akku ist unbeschädigt.
- Der Akku ist sauber und trocken.
- Der Akku funktioniert und ist unverändert.

▲ WARNUNG

- In einem nicht sicherheitsgerechten Zustand kann der Akku nicht mehr sicher funktionieren. Personen können schwer verletzt werden.
 - ▶ Mit einem unbeschädigten und funktionierenden Akku arbeiten.
 - ▶ Einen beschädigten oder defekten Akku nicht laden.
 - ▶ Falls der Akku verschmutzt ist: Akku reinigen.
 - ▶ Falls der Akku nass oder feucht ist: Akku trocknen lassen,  20.6.
 - ▶ Akku nicht verändern.
 - ▶ Gegenstände nicht in die Öffnungen des Akkus stecken.
 - ▶ Elektrische Kontakte des Akkus nicht mit metallischen Gegenständen verbinden und kurzschließen.
 - ▶ Akku nicht öffnen.
 - ▶ Abgenutzte oder beschädigte Hinweisschilder ersetzen.
- Aus einem beschädigten Akku kann Flüssigkeit austreten. Falls die Flüssigkeit mit der Haut oder den Augen in Kontakt kommt, können die Haut oder die Augen gereizt werden.
 - ▶ Kontakt mit der Flüssigkeit vermeiden.
 - ▶ Falls Kontakt mit der Haut aufgetreten ist: Betroffene Hautstellen mit reichlich Wasser und Seife abwaschen.

- ▶ Falls Kontakt mit den Augen aufgetreten ist: Augen mindestens 15 Minuten mit reichlich Wasser spülen und einen Arzt aufsuchen.
- Ein beschädigter oder defekter Akku kann ungewöhnlich riechen, rauchen oder brennen. Personen können schwer verletzt oder getötet werden und Sachschaden kann entstehen.
 - ▶ Falls der Akku ungewöhnlich riecht oder raucht: Akku nicht verwenden und von brennbaren Stoffen fernhalten.
 - ▶ Falls der Akku brennt: Versuchen, den Akku mit einem Feuerlöscher oder Wasser zu löschen.

4.6.6 Ladegerät

Das Ladegerät ist im sicherheitsgerechten Zustand, falls folgende Bedingungen erfüllt sind:

- Das Ladegerät ist unbeschädigt.
- Das Ladegerät ist sauber und trocken.

▲ WARNUNG

- In einem nicht sicherheitsgerechten Zustand können Bauteile nicht mehr richtig funktionieren und Sicherheitseinrichtungen außer Kraft gesetzt werden. Personen können schwer verletzt oder getötet werden.
 - ▶ Ein unbeschädigtes Ladegerät verwenden.
 - ▶ Falls das Ladegerät verschmutzt oder nass ist: Ladegerät reinigen und trocknen lassen.
 - ▶ Ladegerät nicht verändern.
 - ▶ Gegenstände nicht in die Öffnungen des Ladegeräts stecken.
 - ▶ Elektrische Kontakte des Ladegeräts nicht mit metallischen Gegenständen verbinden und kurzschließen.
 - ▶ Ladegerät nicht öffnen.

4.7 Arbeiten

▲ WARNUNG

- Der Benutzer kann in bestimmten Situationen nicht mehr konzentriert arbeiten. Der Benutzer kann stolpern, fallen und schwer verletzt werden.
 - ▶ Ruhig und überlegt arbeiten.
 - ▶ Falls die Lichtverhältnisse und Sichtverhältnisse schlecht sind: Nicht mit der Motorsense arbeiten.
 - ▶ Motorsense alleine bedienen.
 - ▶ Schneidwerkzeug bodennah und waagrecht zum Untergrund führen.
 - ▶ Auf Hindernisse achten.
 - ▶ Auf dem Boden stehend arbeiten und das Gleichgewicht halten.
 - ▶ Falls Ermüdungserscheinungen auftreten: Eine Arbeitspause einlegen.

- Das sich drehende Schneidwerkzeug kann den Benutzer schneiden. Der Benutzer kann schwer verletzt werden.
 - ▶ Sich drehendes Schneidwerkzeug nicht berühren.
 - ▶ Falls das Schneidwerkzeug durch einen Gegenstand blockiert ist: Motorsense ausschalten und Akku herausnehmen. Erst dann den Gegenstand beseitigen.
- Falls sich die Motorsense während der Arbeit verändert oder sich ungewohnt verhält, kann die Motorsense in einem nicht sicherheitsgerechten Zustand sein. Personen können schwer verletzt werden und Sachschaden kann entstehen.
 - ▶ Arbeit beenden, Akku herausnehmen und einen STIHL Fachhändler aufsuchen.
- Während der Arbeit können Vibrationen durch die Motorsense entstehen.



- ▶ Handschuhe tragen.
- ▶ Arbeitspausen machen.
- ▶ Falls Anzeichen einer Durchblutungsstörung auftreten: Einen Arzt aufsuchen.
- Falls während der Arbeit das Schneidwerkzeug auf einen fremden Gegenstand trifft, kann dieser oder Teile davon mit hoher Geschwindigkeit hochgeschleudert werden. Personen können verletzt werden und Sachschaden kann entstehen.
 - ▶ Fremde Gegenstände aus dem Arbeitsbereich entfernen.
- Falls das sich drehende Schneidwerkzeug auf einen harten Gegenstand trifft, können Funken entstehen und das Schneidwerkzeug beschädigt werden. Funken können in leicht brennbaren Umgebung Brände auslösen. Personen können schwer verletzt oder getötet werden und Sachschaden kann entstehen.
 - ▶ Nicht in einer leicht brennbaren Umgebung arbeiten.
 - ▶ Sicherstellen, dass das Schneidwerkzeug im sicherheitsgerechten Zustand ist.
- Wenn der Schalthebel losgelassen wird, dreht sich das Schneidwerkzeug noch kurze Zeit weiter. Personen können schwer verletzt werden.
 - ▶ Warten, bis das Schneidwerkzeug sich nicht mehr dreht.
- In einer Gefahrensituation kann der Benutzer in Panik geraten und das Tragsystem nicht ablegen. Der Benutzer kann schwer verletzt werden.
 - ▶ Ablegen des Tragsystems üben.

4.8 Reaktionskräfte

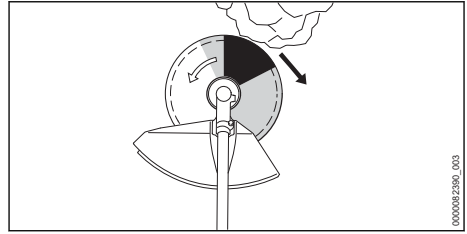

Ein Rückschlag kann durch folgende Ursache entstehen:

- Das sich drehende Metall-Schneidwerkzeug trifft im grau markierten Bereich oder im schwarz markierten Bereich auf einen harten Gegenstand und wird schnell abgebremst.
- Das sich drehende Metall-Schneidwerkzeug ist eingeklemmt.

Die größte Gefahr, dass ein Rückschlag entsteht, besteht im schwarz markierten Bereich.

⚠ WARNUNG

- Durch diese Ursachen kann die Rotationsbewegung des Schneidwerkzeugs stark abgebremst oder gestoppt werden und das Schneidwerkzeug kann nach rechts oder in Richtung des Benutzers gestoßen werden (schwarzer Pfeil). Der Benutzer kann die Kontrolle über die Motorsense verlieren. Personen können schwer verletzt oder getötet werden.
 - ▶ Motorsense mit beiden Händen festhalten.
 - ▶ So arbeiten, wie es in dieser Gebrauchsanleitung beschrieben ist.
 - ▶ Nicht mit dem schwarz markierten Bereich arbeiten.
 - ▶ Eine in dieser Gebrauchsanleitung angegebene Kombination aus Schneidwerkzeug, Schutz und Tragsystem verwenden.
 - ▶ Metall-Schneidwerkzeug richtig schärfen.
 - ▶ Mit Vollgas arbeiten.

4.9 Laden

⚠ WARNUNG

- Während des Ladens kann ein beschädigtes oder ein defektes Ladegerät ungewöhnlich riechen oder rauchen. Personen können verletzt werden und Sachschaden kann entstehen.
 - ▶ Netzstecker aus der Steckdose ziehen.
- Das Ladegerät kann bei unzureichender Wärmeabfuhr überhitzen und einen Brand auslösen. Personen können schwer verletzt oder

getötet werden und Sachschaden kann entstehen.



- ▶ Ladegerät nicht abdecken.

4.10 Elektrisch anschließen

Kontakt mit stromführenden Bauteilen kann durch folgende Ursachen entstehen:

- Die Anschlussleitung oder die Verlängerungsleitung ist beschädigt.
- Der Netzstecker der Anschlussleitung oder der Verlängerungsleitung ist beschädigt.
- Die Steckdose ist nicht richtig installiert.

▲ GEFAHR

- Kontakt mit stromführenden Bauteilen kann zu einem Stromschlag führen. Der Benutzer kann schwer verletzt oder getötet werden.
 - ▶ Sicherstellen, dass die Anschlussleitung, Verlängerungsleitung und deren Netzstecker unbeschädigt sind.
- 
 Falls die Anschlussleitung oder die Verlängerungsleitung beschädigt ist:
 - ▶ Beschädigte Stelle nicht berühren.
 - ▶ Netzstecker aus der Steckdose ziehen.
- ▶ Anschlussleitung, Verlängerungsleitung und deren Netzstecker mit trockenen Händen anfassen.
- ▶ Netzstecker der Anschlussleitung oder Verlängerungsleitung in eine richtig installierte und abgesicherte Steckdose mit Schutzkontakt stecken.
- ▶ Ladegerät über einen Fehlerstrom-Schutzschalter (30 mA, 30 ms) anschließen.
- Eine beschädigte oder ungeeignete Verlängerungsleitung kann zu einem elektrischen Schlag führen. Personen können schwer verletzt oder getötet werden.
 - ▶ Eine Verlängerungsleitung mit dem richtigen Leitungsquerschnitt verwenden,  20.4.

▲ WARNUNG

- Während des Ladens kann eine falsche Netzspannung oder eine falsche Netzfrequenz zu einer Überspannung in dem Ladegerät führen. Das Ladegerät kann beschädigt werden.
 - ▶ Sicherstellen, dass die Netzspannung und die Netzfrequenz des Stromnetzes mit den Angaben auf dem Leistungsschild des Ladegeräts übereinstimmen.
- Falls das Ladegerät an eine Mehrfachsteckdose angeschlossen ist, können während des Ladens elektrische Bauteile überlastet werden. Die elektrischen Bauteile können sich erwärmen und einen Brand auslösen. Personen können sich schwer verletzen oder getötet werden und Sachschaden kann entstehen.
 - ▶ Sicherstellen, dass die Leistungsangaben auf der Mehrfachsteckdose durch die Angaben auf dem Leistungsschild des Ladegeräts und aller an die Mehrfachsteckdose angeschlossener Elektrogeräte in Summe nicht überschritten werden.
- Eine falsch verlegte Anschlussleitung und Verlängerungsleitung kann beschädigt werden und Personen können darüber stolpern. Personen können verletzt werden und die Anschlussleitung oder Verlängerungsleitung kann beschädigt werden.
 - ▶ Anschlussleitung und Verlängerungsleitung so verlegen und kennzeichnen, dass Personen nicht stolpern können.
 - ▶ Anschlussleitung und Verlängerungsleitung so verlegen, dass sie nicht gespannt oder verwickelt sind.
 - ▶ Anschlussleitung und Verlängerungsleitung so verlegen, dass sie nicht beschädigt, geknickt oder gequetscht werden oder scheuern.
 - ▶ Anschlussleitung und Verlängerungsleitung vor Hitze, Öl und Chemikalien schützen.
 - ▶ Anschlussleitung und Verlängerungsleitung auf einem trockenen Untergrund verlegen.
- Während der Arbeit erwärmt sich die Verlängerungsleitung. Wenn die Wärme nicht abfließen kann, kann die Wärme einen Brand auslösen.
 - ▶ Falls eine Kabeltrommel verwendet wird: Kabeltrommel vollständig abwickeln.
- Falls elektrische Leitungen und Rohre in der Wand verlaufen, können diese beschädigt werden, wenn das Ladegerät an der Wand montiert wird. Kontakt mit elektrischen Leitungen kann zu einem Stromschlag führen. Personen können schwer verletzt werden und Sachschaden kann entstehen.
 - ▶ Sicherstellen, dass an der vorgesehenen Stelle keine elektrische Leitungen und Rohre in der Wand verlaufen.
- Falls das Ladegerät nicht wie in dieser Gebrauchsanleitung beschrieben an der Wand montiert ist, kann das Ladegerät oder der Akku herunterfallen oder das Ladegerät zu heiß werden. Personen können verletzt werden und Sachschaden kann entstehen.
 - ▶ Ladegerät so an eine Wand montieren, wie es in dieser Gebrauchsanleitung beschrieben ist.
- Falls das Ladegerät mit eingesetztem Akku an eine Wand montiert wird, kann der Akku aus dem Ladegerät fallen. Personen können ver-

letzt werden und Sachschaden kann entstehen.

- ▶ Zuerst Ladegerät an die Wand montieren und dann Akku einsetzen.

4.11 Transportieren

4.11.1 Motorsense

⚠ WARNUNG

- Während der Arbeit kann das Getriebegehäuse heiß werden. Der Benutzer kann sich verbrennen.



- ▶ Heißes Getriebegehäuse nicht berühren.

- Während des Transports kann die Motorsense umkippen oder sich bewegen. Personen können verletzt werden und Sachschaden kann entstehen.



- ▶ Akku herausnehmen.

- ▶ Falls ein Metall-Schneidwerkzeug angebaut ist: Transportschutz anbauen.
- ▶ Motorsense mit Spanngurten, Riemen oder einem Netz so sichern, dass sie nicht umkippen und sich nicht bewegen kann.

4.11.2 Akku

⚠ WARNUNG

- Der Akku ist nicht gegen alle Umgebungseinflüsse geschützt. Falls der Akku bestimmten Umgebungseinflüssen ausgesetzt ist, kann der Akku beschädigt werden und Sachschaden kann entstehen.
 - ▶ Einen beschädigten Akku nicht transportieren.
- Während des Transports kann der Akku umkippen oder sich bewegen. Personen können verletzt werden und Sachschaden kann entstehen.
 - ▶ Akku in der Verpackung so verpacken, dass er sich nicht bewegen kann.
 - ▶ Verpackung so sichern, dass sie sich nicht bewegen kann.

4.11.3 Ladegerät

⚠ WARNUNG

- Während des Transports kann das Ladegerät umkippen oder sich bewegen. Personen können verletzt werden und Sachschaden kann entstehen.
 - ▶ Netzstecker aus der Steckdose ziehen.

- ▶ Akku herausnehmen.
- ▶ Ladegerät mit Spanngurten, Riemen oder einem Netz so sichern, dass es nicht umkippen und sich nicht bewegen kann.
- Die Anschlussleitung ist nicht dafür bestimmt, das Ladegerät daran zu tragen. Die Anschlussleitung und das Ladegerät können beschädigt werden.
 - ▶ Anschlussleitung aufwickeln und am Ladegerät befestigen.

4.12 Aufbewahren

4.12.1 Motorsense

⚠ WARNUNG

- Kinder können die Gefahren der Motorsense nicht erkennen und nicht einschätzen. Kinder können schwer verletzt werden.



- ▶ Akku herausnehmen.

- ▶ Falls ein Metall-Schneidwerkzeug angebaut ist: Transportschutz anbauen.
- ▶ Motorsense außerhalb der Reichweite von Kindern aufbewahren.
- Die elektrischen Kontakte an der Motorsense und metallische Bauteile können durch Feuchtigkeit korrodieren. Die Motorsense kann beschädigt werden.



- ▶ Akku herausnehmen.

- ▶ Motorsense sauber und trocken aufbewahren.

4.12.2 Akku

⚠ WARNUNG

- Kinder können die Gefahren des Akkus nicht erkennen und nicht einschätzen. Kinder können schwer verletzt werden.
 - ▶ Akku außerhalb der Reichweite von Kindern aufbewahren.
- Der Akku ist nicht gegen alle Umgebungseinflüsse geschützt. Falls der Akku bestimmten Umgebungseinflüssen ausgesetzt ist, kann der Akku irreparabel beschädigt werden.
 - ▶ Akku sauber und trocken aufbewahren.
 - ▶ Akku in einem geschlossenen Raum aufbewahren.
 - ▶ Akku getrennt von der Motorsense aufbewahren.
 - ▶ Falls der Akku im Ladegerät aufbewahrt wird: Netzstecker ziehen und den Akku mit

einem Ladezustand zwischen 40 % und 60 % (2 grün leuchtende LEDs) aufbewahren.

- ▶ Akku nicht außerhalb der angegebenen Temperaturgrenzen aufbewahren,  20.5.

4.12.3 Ladegerät

WARNUNG

- Kinder können die Gefahren eines Ladegeräts nicht erkennen und nicht einschätzen. Kinder können schwer verletzt oder getötet werden.
 - ▶ Netzstecker ziehen.
 - ▶ Ladegerät außerhalb der Reichweite von Kindern aufbewahren.
- Das Ladegerät ist nicht gegen alle Umgebungseinflüsse geschützt. Falls das Ladegerät bestimmten Umgebungseinflüssen ausgesetzt ist, kann das Ladegerät beschädigt werden.
 - ▶ Netzstecker ziehen.
 - ▶ Falls das Ladegerät warm ist: Ladegerät abkühlen lassen.
 - ▶ Ladegerät sauber und trocken aufbewahren.
 - ▶ Ladegerät in einem geschlossenen Raum aufbewahren.
 - ▶ Ladegerät nicht außerhalb der angegebenen Temperaturgrenzen aufbewahren,  20.5.
- Die Anschlussleitung ist nicht dafür bestimmt, das Ladegerät daran zu tragen oder aufzuhängen. Die Anschlussleitung und das Ladegerät können beschädigt werden.
 - ▶ Ladegerät am Gehäuse greifen und festhalten. Eine Griffmulde zum einfachen Anheben des Ladegeräts ist am Ladegerät angebracht.
 - ▶ Ladegerät an der Wandhalterung aufhängen.

4.13 Reinigen, Warten und Reparieren

WARNUNG

- Falls während der Reinigung, Wartung oder Reparatur der Akku eingesetzt ist, kann die Motorsense unbeabsichtigt eingeschaltet werden. Personen können schwer verletzt werden und Sachschaden kann entstehen.

- ▶ Akku herausnehmen.



- Während der Arbeit kann das Getriebegehäuse heiß werden. Der Benutzer kann sich verbrennen.



- ▶ Heißes Getriebegehäuse nicht berühren.

















- Scharfe Reinigungsmittel, das Reinigen mit einem Wasserstrahl oder spitzen Gegenständen können die Motorsense, den Schutz, das Schneidwerkzeug oder den Akku beschädigen. Falls die Motorsense, der Schutz, das Schneidwerkzeug oder der Akku nicht richtig gereinigt werden, können Bauteile nicht mehr richtig funktionieren und Sicherheitseinrichtungen außer Kraft gesetzt werden. Personen können schwer verletzt werden.
 - ▶ Motorsense, Schutz, Schneidwerkzeug und Akku so reinigen, wie es in dieser Gebrauchsanleitung beschrieben ist.
- Falls die Motorsense, der Schutz, das Schneidwerkzeug oder der Akku nicht richtig gewartet oder repariert werden, können Bauteile nicht mehr richtig funktionieren und Sicherheitseinrichtungen außer Kraft gesetzt werden. Personen können schwer verletzt oder getötet werden.
 - ▶ Motorsense, Schutz und Akku nicht selbst warten oder reparieren.
 - ▶ Falls die Motorsense, der Schutz oder der Akku gewartet oder repariert werden müssen: Einen STIHL Fachhändler aufsuchen.
 - ▶ Schneidwerkzeug so warten, wie es in der Gebrauchsanleitung des verwendeten Schneidwerkzeugs oder auf der Verpackung des verwendeten Schneidwerkzeugs beschrieben ist.
- Während der Reinigung oder Wartung der Schneidwerkzeuge kann der Benutzer sich an scharfen Schneidkanten schneiden. Der Benutzer kann verletzt werden.
 - ▶ Arbeitshandschuhe aus widerstandsfähigem Material tragen.



5 Motorsense einsatzbereit machen

5.1 Motorsense einsatzbereit machen

Vor jedem Arbeitsbeginn müssen folgende Schritte durchgeführt werden:

- ▶ Sicherstellen, dass sich folgende Bauteile im sicherheitsgerechten Zustand befinden:
 - Motorsense,  4.6.1.
 - Schutz,  4.6.2.
 - Mähkopf oder Metall-Schneidwerkzeug,  4.6.3 oder  4.6.4.
 - Akku,  4.6.5.
- ▶ Akku prüfen,  11.2.
- ▶ Akku vollständig laden,  6.2.
- ▶ Motorsense reinigen,  16.1.
- ▶ Zueihandgriff anbauen,  7.3.
- ▶ Kombination aus Schneidwerkzeug, Schutz und Tragsystem auswählen,  21.1.
- ▶ Schutz anbauen,  7.1.
- ▶ Mähkopf oder Metallschneidwerkzeug anbauen, oder  7.4.3.
- ▶ Tragsystem anlegen und einstellen,  8.1.
- ▶ Zueihandgriff einstellen,  8.2.
- ▶ Motorsense ausbalancieren,  8.3.
- ▶ Bedienelemente prüfen,  .
- ▶ Falls die Schritte nicht durchgeführt werden können: Motorsense nicht verwenden und einen STIHL Fachhändler aufsuchen.

6 Akku laden und LEDs

6.1 Ladegerät an eine Wand montieren

Das Ladegerät kann an eine Wand montiert werden.

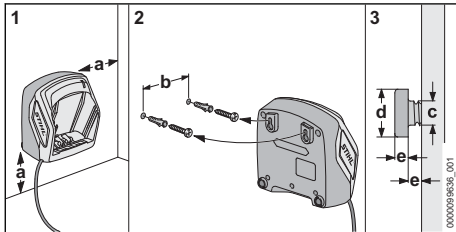

- ▶ Ladegerät so an eine Wand montieren, dass folgende Bedingungen erfüllt sind:
 - Geeignetes Befestigungsmaterial wird verwendet.
 - Das Ladegerät ist waagrecht. Folgende Maße sind eingehalten:
 - a = mindestens 100 mm
 - b (für AL 101) = 75 mm
 - b (für AL 301) = 100 mm
 - b (für AL 500) = 120 mm
 - c = 4,5 mm
 - d = 9 mm

– e = 2,5 mm

6.2 Akku laden

Die Ladezeit hängt von verschiedenen Einflüssen ab, z. B. von der Temperatur des Akkus oder von der Umgebungstemperatur. Für eine optimale Leistungsfähigkeit die empfohlenen Temperaturbereiche beachten  20.6. Die tatsächliche Ladezeit kann von der angegebenen Ladezeit abweichen. Die Ladezeit ist unter www.stihl.com/charging-times angegeben.

Wenn der Netzstecker in einer Steckdose eingesteckt ist und der Akku in das Ladegerät eingesetzt wird, startet der Ladevorgang automatisch. Wenn der Akku vollständig geladen ist, schaltet sich das Ladegerät automatisch ab.

Während des Ladens erwärmen sich der Akku und das Ladegerät.

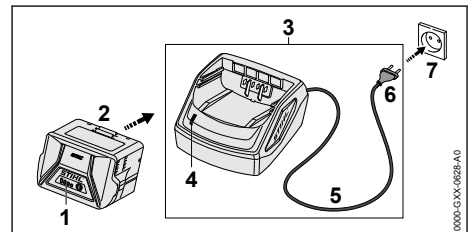

- ▶ Netzstecker (6) in eine gut zugängliche Steckdose (7) stecken. Das Ladegerät (3) führt einen Selbsttest durch. Die LED (4) leuchtet ca. 1 Sekunde lang grün und ca. 1 Sekunde lang rot.
- ▶ Anschlussleitung (5) verlegen.
- ▶ Akku (2) in die Führungen des Ladegeräts (3) einsetzen und bis zum Anschlag drücken. Die LED (4) leuchtet grün. Die LEDs (1) leuchten grün und der Akku (2) wird geladen.
- ▶ Falls die LED (4) und die LEDs (1) nicht mehr leuchten: Der Akku (2) ist vollständig geladen und kann aus dem Ladegerät (3) herausgenommen werden.
- ▶ Falls das Ladegerät (3) nicht mehr verwendet wird: Netzstecker (6) aus der Steckdose (7) ziehen.

6.3 Ladezustand anzeigen

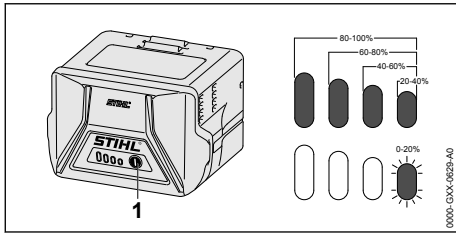

- ▶ Drucktaste (1) drücken.
Die LEDs leuchten ca. 5 Sekunden lang grün und zeigen den Ladezustand an.
- ▶ Falls die rechte LED grün blinkt: Akku laden.

6.4 LEDs am Akku

Die LEDs können den Ladezustand des Akkus oder Störungen anzeigen. Die LEDs können grün oder rot leuchten oder blinken.

Falls die LEDs grün leuchten oder blinken, wird der Ladezustand angezeigt.

- ▶ Falls die LEDs rot leuchten oder blinken: Störungen beheben, 19.1.
In der Motorsense oder im Akku besteht eine Störung.

6.5 LED am Ladegerät

Die LED zeigt den Status des Ladegeräts an.

Falls die LED grün leuchtet, wird der Akku geladen.

- ▶ Falls die LED rot blinkt: Störungen beheben.
Im Ladegerät besteht eine Störung.

7 Motorsense zusammenbauen

7.1 Schutz anbauen

- ▶ Motorsense ausschalten und Akku herausnehmen.

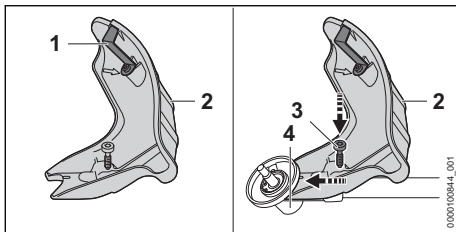

Das Ablängmesser (1) ist bereits in den Schutz (2) eingebaut und darf nicht ausgebaut werden.

- ▶ Schutz (2) bis zum Anschlag in die Führungen am Getriebegehäuse schieben.
- ▶ Schraube (3) eindrehen und fest anziehen.

7.2 Schutz abbauen

- ▶ Motorsense ausschalten und Akku herausnehmen.

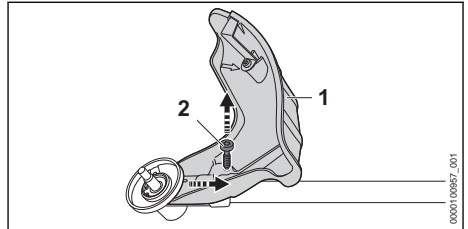

- ▶ Schraube (2) herausdrehen.
- ▶ Schutz (1) abziehen.

7.3 Zweihandgriff anbauen

- ▶ Motorsense ausschalten und Akku herausnehmen.

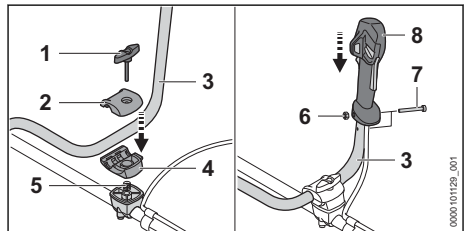

- ▶ Knebelschraube (1) herausdrehen.
- ▶ Klemmschalen (2 und 4) abnehmen.
- ▶ Griffrohr (3) in die untere Klemmschale (4) einsetzen.
- ▶ Obere Klemmschale (2) auflegen.
- ▶ Feder (5) von unten in die untere Klemmschale (4) einsetzen.
- ▶ Klemmschalen (2 und 4) auf den Schaft setzen und Knebelschraube (1) eindrehen.
- ▶ Griffrohr (3) nach oben schwenken.
- ▶ Knebelschraube (1) anziehen.
- ▶ Schraube (6) herausdrehen.
- ▶ Bedienungsgriff (8) so auf das Griffrohr (3) setzen, dass die Bohrung des Bedienungsgriffs mit der Bohrung des Griffrohrs fluchtet und dass der Schalthebel in Richtung des Getriebegehäuses zeigt.
- ▶ Mutter (7) einsetzen.
- ▶ Schraube (6) eindrehen und fest anziehen.

Der Zweihandgriff muss nicht wieder abgebaut werden.

7.4 Mähkopf anbauen und abbauen

7.4.1 Mähkopf anbauen

- ▶ Motorsense ausschalten und Akku herausnehmen.

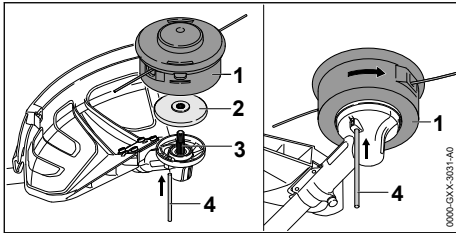

- ▶ Druckteller (2) so auf die Welle (3) legen, dass der kleinere Durchmesser nach oben zeigt.
- ▶ Mähkopf (1) auf die Welle (3) setzen und von Hand gegen den Uhrzeigersinn drehen.
- ▶ Steckdorn (4) bis zum Anschlag in die Bohrung drücken und gedrückt halten.
- ▶ Mähkopf (1) solange gegen den Uhrzeigersinn drehen, bis der Steckdorn (4) einrastet. Die Welle (3) ist blockiert.
- ▶ Mähkopf (1) von Hand fest anziehen.
- ▶ Steckdorn (4) abziehen.

7.4.2 Mähkopf abbauen

- ▶ Motorsense ausschalten und Akku herausnehmen.
- ▶ Steckdorn bis zum Anschlag in die Bohrung drücken und gedrückt halten.
- ▶ Mähkopf solange drehen, bis der Steckdorn einrastet. Die Welle ist blockiert.
- ▶ Mähkopf im Uhrzeigersinn herausdrehen.
- ▶ Druckteller abnehmen.
- ▶ Steckdorn abziehen.

7.4.3 Metall-Schneidwerkzeug anbauen

- ▶ Motor abstellen.

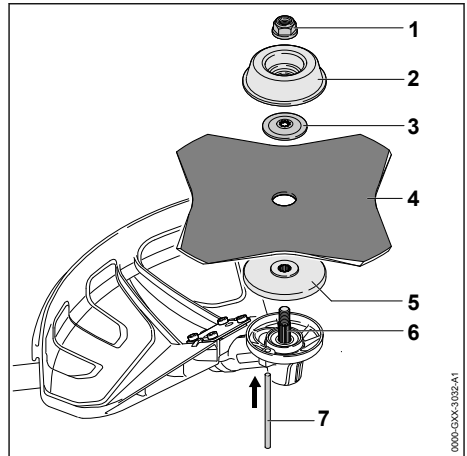

- ▶ Druckteller (5) so auf die Welle (6) legen, dass der kleinere Durchmesser nach oben zeigt.
- ▶ Metall-Schneidwerkzeug (4) auf den Druckteller (5) legen. Falls ein Grasschneideblatt mit mehr als 4 Schneiden verwendet wird: Schneidkanten so ausrichten, dass sie in die gleiche Richtung zeigen, wie der Pfeil für die Drehrichtung auf dem Schutz.
- ▶ Druckscheibe (3) so auf das Metall-Schneidwerkzeug (4) legen, dass die Wölbung nach oben zeigt.
- ▶ Laufteller (2) so auf die Druckscheibe (3) legen, dass die geschlossene Seite nach oben zeigt.
- ▶ Steckdorn (7) bis zum Anschlag in die Bohrung drücken und gedrückt halten.
- ▶ Metall-Schneidwerkzeug (4) solange gegen den Uhrzeigersinn drehen, bis der Steckdorn (7) einrastet. Die Welle (6) ist blockiert.
- ▶ Mutter (1) gegen den Uhrzeigersinn aufdrehen und fest anziehen.
- ▶ Steckdorn (7) abziehen.

7.4.4 Metall-Schneidwerkzeug abbauen

- ▶ Motorsense ausschalten und Akku herausnehmen.
- ▶ Steckdorn bis zum Anschlag in die Bohrung drücken und gedrückt halten.
- ▶ Metall-Schneidwerkzeug solange im Uhrzeigersinn drehen, bis der Steckdorn einrastet. Die Welle ist blockiert.
- ▶ Mutter im Uhrzeigersinn abdrehen.
- ▶ Laufteller, Druckscheibe, Metall-Schneidwerkzeug und Druckteller abnehmen.
- ▶ Steckdorn abziehen.

8 Motorsense für den Benutzer einstellen

8.1 Tragsystem anlegen und einstellen

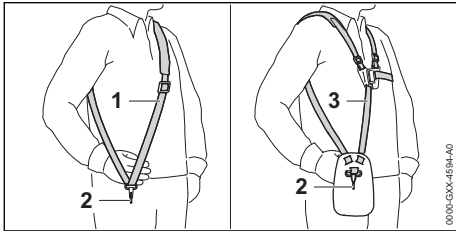

- ▶ Einschultergurt (1) oder Doppelschultergurt (3) aufsetzen.
- ▶ Einschultergurt (1) oder Doppelschultergurt (3) so einstellen, dass sich der Karabinerhaken (2) etwa eine Handbreit unterhalb der rechten Hüfte befindet.

Weitere Tragsysteme, die verwendet werden dürfen, sind in dieser Gebrauchsanleitung angegeben,  21.1.

8.2 Zweihandgriff einstellen

Der Zweihandgriff kann abhängig von der Körpergröße des Benutzers in verschiedene Positionen eingestellt werden.

- ▶ Motorsense ausschalten und Akku herausnehmen.
- ▶ Motorsense an der Tragöse in den Karabinerhaken des Tragsystems einhängen.

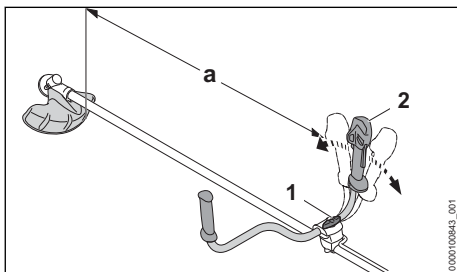

- ▶ Knebschraube (1) lösen.
- ▶ Zweihandgriff (2) in die gewünschte Position kippen.
- ▶ Zweihandgriff (2) so kippen, dass der Abstand (a) = 750 mm nicht unterschritten wird.
- ▶ Knebschraube (1) fest anziehen.

8.3 Motorsense ausbalancieren

Akku und Schneidwerkzeug wirken sich auf die Balance der Motorsense aus. Die Motorsense

muss mit angebautem Schneidwerkzeug und eingesetztem Akku ausbalanciert werden.

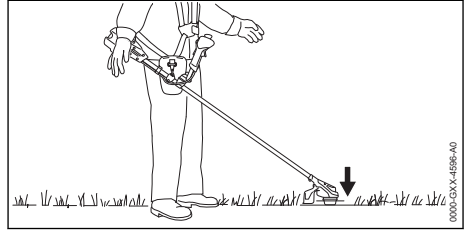

Das Schneidwerkzeug muss leicht auf dem Boden aufliegen.

- ▶ Motorsense ausschalten.

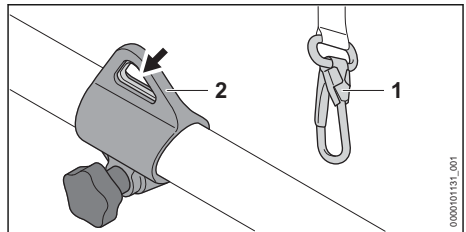

- ▶ Tragöse (2) in den Karabinerhaken (1) einhängen.
- ▶ Motorsense auspendeln lassen.
- ▶ Falls die Lage des Schneidwerkzeugs im ausgependelten Zustand angepasst werden muss:

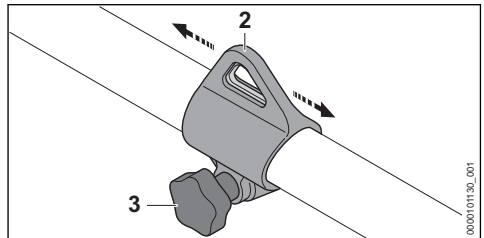

- ▶ Schraube (3) lösen.
- ▶ Tragöse (2) so auf dem Schaft verschieben, dass die richtige Lage im ausgependelten Zustand erreicht wird.
- ▶ Schraube (3) fest anziehen.

9 Akku einsetzen und herausnehmen

9.1 Akku einsetzen

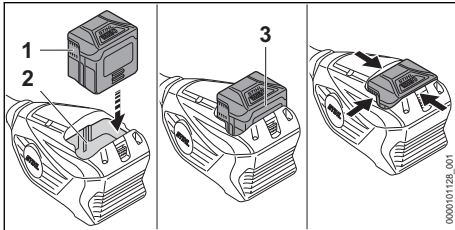

- ▶ Akku (1) so lange in den Akku-Schacht (2) drücken, bis ein Klick zu hören ist. Die Pfeile (3) am Akku (1) sind noch sichtbar und der Akku (1) ist im Akku-Schacht (2) gesichert. Zwischen der Motorsense und dem Akku (1) besteht kein elektrischer Kontakt.
- ▶ Akku (1) bis zum Anschlag in den Akku-Schacht (2) drücken. Der Akku (1) rastet mit einem zweiten Klick ein und schließt bündig mit dem Gehäuse der Motorsense ab.

9.2 Akku herausnehmen

- ▶ Motorsense auf eine ebene Fläche legen.

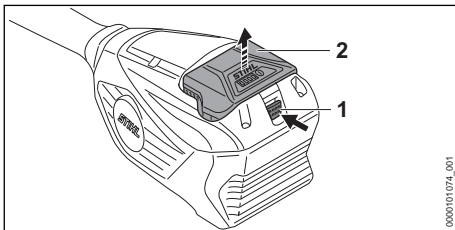

- ▶ Sperrhebel (1) drücken. Der Akku (2) ist entriegelt und kann herausgenommen werden.

10 Motorsense einschalten und ausschalten

10.1 Motorsense einschalten

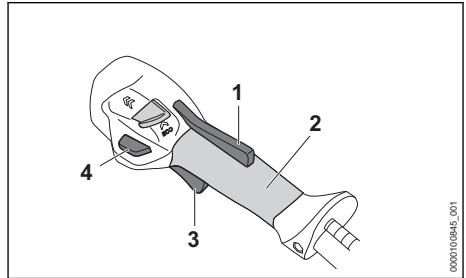

- ▶ Motorsense mit der rechten Hand am Bedienungsgriff so festhalten, dass der Daumen die Griffstelle (2) des Bedienungsgriiffs umschließt.
- ▶ Motorsense mit der linken Hand am Handgriff so festhalten, dass der Daumen den Handgriff umschließt.
- ▶ Ergo-Hebel (1) mit der Hand drücken und gedrückt halten.
- ▶ Entsperrtaster (4) drücken.
- ▶ Schalthebel (3) mit dem Zeigefinger drücken und gedrückt halten. Die Motorsense beschleunigt und das Schneidwerkzeug dreht sich.

Je weiter der Schalthebel (3) gedrückt ist, umso schneller dreht sich das Schneidwerkzeug.

Die Motorsense erkennt in der maximalen Leistungsstufe das angebaute Schneidwerkzeug und stellt die richtige Höchstdrehzahl automatisch ein.

10.2 Motorsense ausschalten

- ▶ Schalthebel und Ergo-Hebel loslassen.
- ▶ Warten, bis sich das Schneidwerkzeug nicht mehr dreht.
- ▶ Falls sich das Schneidwerkzeug weiter dreht: Akku herausnehmen und einen STIHL Fachhändler aufsuchen. Die Motorsense ist defekt.

11 Motorsense und Akku prüfen

11.1 Bedienungselemente prüfen

Entsperrtaster, Ergo-Hebel und Schalthebel

- ▶ Akku herausnehmen.
- ▶ Versuchen, den Schalthebel zu drücken, ohne den Ergo-Hebel zu drücken.

- ▶ Falls sich der Schalthebel drücken lässt: Motorsense nicht verwenden und einen STIHL Fachhändler aufsuchen. Die Schalthebelsperre ist defekt.
- ▶ Ergo-Hebel drücken und gedrückt halten.
- ▶ Schalthebel drücken und wieder loslassen.
- ▶ Falls der Schalthebel, der Ergo-Hebel oder der Entsperrtaster schwergängig sind oder nicht in die Ausgangsposition zurückfedert: Motorsense nicht verwenden und einen STIHL Fachhändler aufsuchen. Der Schalthebel, der Ergo-Hebel oder der Entsperrtaster ist defekt.

Motorsense einschalten

- ▶ Akku einsetzen.
- ▶ Ergo-Hebel drücken und gedrückt halten.
- ▶ Entsperrtaster drücken.
- ▶ Schalthebel drücken und gedrückt halten. Das Schneidwerkzeug dreht sich.
- ▶ Falls 3 LEDs am Akku rot blinken: Akku herausnehmen und einen STIHL Fachhändler aufsuchen. In der Motorsense besteht eine Störung.
- ▶ Schalthebel loslassen. Das Schneidwerkzeug dreht sich nach kurzer Zeit nicht mehr.
- ▶ Falls sich das Schneidwerkzeug weiter dreht: Akku herausnehmen und einen STIHL Fachhändler aufsuchen. Die Motorsense ist defekt.

11.2 Akku prüfen

- ▶ Drucktaste am Akku drücken. Die LEDs leuchten oder blinken.
- ▶ Falls die LEDs nicht leuchten oder blinken: Akku nicht verwenden und einen STIHL Fachhändler aufsuchen. Im Akku besteht eine Störung.

12 Mit der Motorsense arbeiten

12.1 Motorsense halten und führen

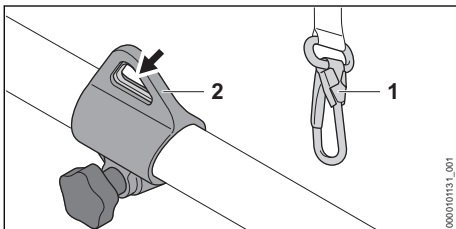

- ▶ Tragöse (2) in den Karabinerhaken (1) einhängen.

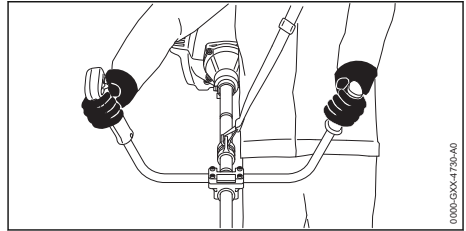



- ▶ Motorsense mit der rechten Hand am Bedienungsgriff so festhalten, dass der Daumen die Griffstelle des Bedienungsgriiffs umschließt.
- ▶ Motorsense mit der linken Hand am Handriff so festhalten, dass der Daumen den Handriff umschließt.

12.2 Leistungsstufe einstellen

Abhängig von der Anwendung können 2 Leistungsstufen eingestellt werden. Die Position des Leistungsstufenschiebers (1) zeigt die eingestellte Leistungsstufe an.

Die eingestellte Leistungsstufe beeinflusst die Akkulaufzeit.

-  : ECO-Leistungsstufe, niedrige Leistung
-  : Maximale Leistungsstufe, maximale Leistung

Wenn die maximale Leistungsstufe eingestellt ist, erkennt die Motorsense das angebaute Schneidwerkzeug und stellt die passende Drehzahl des Messers automatisch ein.

Wenn die Eco-Leistungsstufe eingestellt ist, wird die Drehzahl verringert.

Die Akku-Laufzeit kann dadurch verlängert werden.

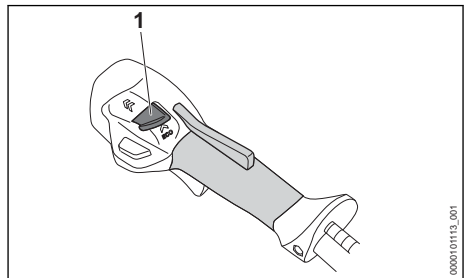

- ▶ Leistungsstufenschieber (1) mit dem Daumen in die gewünschte Position schieben.

12.3 Mähen

Der Abstand des Schneidwerkzeugs vom Boden bestimmt die Schnitthöhe.

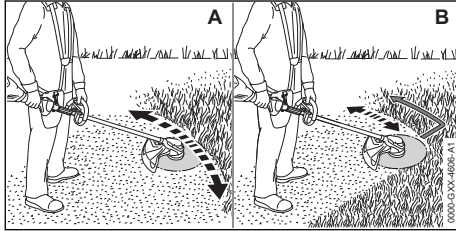

Mähen mit einem Mähkopf (A)

- ▶ Motorsense gleichmäßig hin und her bewegen.
- ▶ Langsam und kontrolliert vorwärts gehen.

Mähen mit einem Grasschneideblatt (B)

- ▶ Mit dem linken Bereich des Metall-Schneidwerkzeugs mähen.
- ▶ Langsam und kontrolliert vorwärts gehen.

Für eine optimale Leistungsfähigkeit die empfohlenen Temperaturbereiche beachten, 20.6.

12.4 Mähfäden an Mähköpfen Auto-Cut nachstellen

- ▶ Sich drehenden Mähkopf kurz auf dem Boden auftippen.

Es werden ungefähr 30 mm nachgestellt. Das Ablängmesser im Schutz längt die Mähfäden automatisch auf die richtige Länge ab.

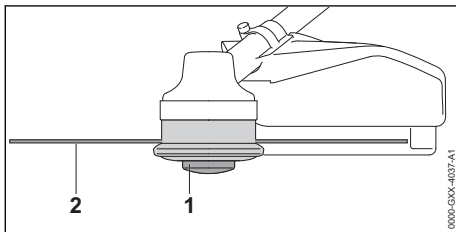

Falls die Mähfäden kürzer als 25 mm sind, können sie nicht automatisch nachgestellt werden.

- ▶ Motorsense ausschalten und Akku herausnehmen.
- ▶ Spuleneinsatz (1) am Mähkopf drücken und gedrückt halten.
- ▶ Mähfäden (2) von Hand herausziehen.

- ▶ Falls die Mähfäden (2) nicht mehr herausgezogen werden können: Spuleneinsatz (1) oder Mähfäden (2) ersetzen. Der Spuleneinsatz ist leer.

13 Nach dem Arbeiten

13.1 Nach dem Arbeiten

- ▶ Motorsense ausschalten und Akku herausnehmen.
- ▶ Falls die Motorsense nass ist: Motorsense trocknen lassen.
- ▶ Falls der Akku nass oder feucht ist: Akku trocknen lassen, 20.6.
- ▶ Motorsense reinigen.
- ▶ Schutz reinigen.
- ▶ Schneidwerkzeug reinigen.
- ▶ Akku reinigen.
- ▶ Falls ein Metall-Schneidwerkzeug angebaut ist: Passenden Transportschutz anbauen.

14 Transportieren

14.1 Motorsense transportieren

- ▶ Motorsense ausschalten und Akku herausnehmen.
- ▶ Falls ein Metall-Schneidwerkzeug angebaut ist: Passenden Transportschutz anbauen.

Motorsense tragen

- ▶ Motorsense mit einer Hand so am Schaft tragen, dass das Schneidwerkzeug nach hinten zeigt und die Motorsense ausbalanciert ist.

Motorsense in einem Fahrzeug transportieren

- ▶ Motorsense so sichern, dass die Motorsense nicht umkippen und sich nicht bewegen kann.

14.2 Akku transportieren

- ▶ Motorsense ausschalten und Akku herausnehmen.
- ▶ Sicherstellen, dass der Akku im sicherheitsgerechten Zustand ist.
- ▶ Akku so verpacken, dass er sich in der Verpackung nicht bewegen kann.
- ▶ Verpackung so sichern, dass sie sich nicht bewegen kann.

Der Akku unterliegt den Anforderungen zum Transport gefährlicher Güter. Der Akku ist als UN 3480 (Lithium-Ionen-Batterien) eingestuft und wurde gemäß UN Handbuch Prüfungen und Kriterien Teil III, Unterabschnitt 38.3 geprüft.

Die Transportvorschriften sind unter www.stihl.com/safety-data-sheets angegeben.

14.3 Ladegerät transportieren

- ▶ Netzstecker aus der Steckdose ziehen.
- ▶ Akku herausnehmen.
- ▶ Anschlussleitung aufwickeln und am Ladegerät befestigen.
- ▶ Falls das Ladegerät in einem Fahrzeug transportiert wird: Ladegerät mit Spanngurten, Riemern oder einem Netz so sichern, dass das Ladegerät nicht umkippen und sich nicht bewegen kann.

15 Aufbewahren

15.1 Motorsense aufbewahren

- ▶ Motorsense ausschalten und Akku herausnehmen.
- ▶ Falls ein Metall-Schneidwerkzeug angebaut ist: Passenden Transportschutz anbauen.

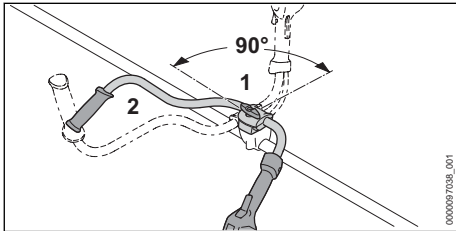

- ▶ Knebschraube (1) lösen und soweit herausdrehen, bis das Griffrohr (2) gedreht werden kann.
- ▶ Griffrohr (2) 90° im Uhrzeigersinn drehen und nach unten kippen.
- ▶ Knebschraube (1) fest anziehen.
- ▶ Motorsense so aufbewahren, dass folgende Bedingungen erfüllt sind:
 - Die Motorsense kann nicht umkippen und sich nicht bewegen.
 - Die Motorsense ist außerhalb der Reichweite von Kindern.
 - Die Motorsense ist sauber und trocken.
- ▶ Falls die Motorsense länger als 30 Tage aufbewahrt wird: Schneidwerkzeug abbauen.

15.2 Akku aufbewahren

STIHL empfiehlt, den Akku in einem Ladezustand zwischen 40 % und 60 % (2 grün leuchtende LEDs) aufzubewahren.

- ▶ Akku so aufbewahren, dass folgende Bedingungen erfüllt sind:
 - Der Akku ist außerhalb der Reichweite von Kindern.
 - Der Akku ist sauber und trocken.
 - Der Akku ist in einem geschlossenen Raum.
 - Der Akku ist getrennt von der Motorsense.

- Falls der Akku im Ladegerät aufbewahrt wird: Netzstecker ziehen und den Akku mit einem Ladezustand zwischen 40 % und 60 % (2 grün leuchtende LEDs) aufbewahren.
- Der Akku ist nicht außerhalb der angegebenen Temperaturgrenzen aufbewahrt, 20.5.

HINWEIS

- Falls der Akku nicht so aufbewahrt wird, wie es in dieser Gebrauchsanleitung beschrieben ist, kann sich der Akku tiefentladen und dadurch irreparabel beschädigt werden.
 - ▶ Einen entladenen Akku vor dem Aufbewahren laden. STIHL empfiehlt den Akku in einem Ladezustand zwischen 40 % und 60 % (2 grün leuchtende LEDs) aufzubewahren.
 - ▶ Akku getrennt von der Motorsense aufbewahren.

15.3 Ladegerät aufbewahren

- ▶ Netzstecker aus der Steckdose ziehen.

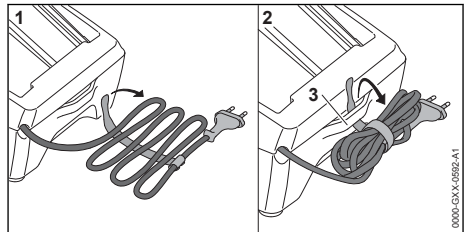

- ▶ Anschlussleitung aufwickeln und am Ladegerät befestigen.
- ▶ Ladegerät so aufbewahren, dass folgende Bedingungen erfüllt sind:
 - Das Ladegerät ist außerhalb der Reichweite von Kindern.
 - Das Ladegerät ist sauber und trocken.
 - Das Ladegerät ist in einem geschlossenen Raum.
 - Das Ladegerät ist nicht an der Anschlussleitung oder an der Halterung (3) für die Anschlussleitung aufgehängt.
 - Das Ladegerät ist nicht außerhalb der angegebenen Temperaturgrenzen aufbewahrt, 20.5.

16 Reinigen

16.1 Motorsense reinigen

- ▶ Motorsense ausschalten und Akku herausnehmen.
- ▶ Motorsense mit einem feuchten Tuch reinigen.

- ▶ Lüftungsschlitze mit einem Pinsel reinigen.
- ▶ Fremdkörper aus dem Akku-Schacht entfernen und den Akku-Schacht mit einem feuchten Tuch reinigen.
- ▶ Elektrische Kontakte im Akku-Schacht mit einem Pinsel oder einer weichen Bürste reinigen.
- ▶ Den Bereich unter dem Lüfterrad mit einem Pinsel oder einer weichen Bürste reinigen.

16.2 Schutz und Schneidwerkzeug reinigen

- ▶ Motorsense ausschalten und Akku herausnehmen.
- ▶ Schutz und Schneidwerkzeug mit einem feuchten Tuch oder einer weichen Bürste reinigen.

16.3 Akku reinigen

- ▶ Akku mit einem feuchten Tuch reinigen.

16.4 Ladegerät reinigen

- ▶ Netzstecker aus der Steckdose ziehen.
- ▶ Ladegerät mit einem feuchten Tuch reinigen.
- ▶ Lüftungsschlitze mit einem Pinsel reinigen.
- ▶ Elektrische Kontakte des Ladegeräts mit einem Pinsel oder einer weichen Bürste reinigen.

17 Warten

17.1 Wartungsintervalle

Wartungsintervalle sind abhängig von den Umgebungsbedingungen und den Arbeitsbedingungen. STIHL empfiehlt folgende Wartungsintervalle:

19 Störungen beheben

19.1 Störungen der Motorsense oder des Akkus beheben

Störung	LEDs am Akku	Ursache	Abhilfe
Die Motorsense läuft beim Einschalten nicht an.	1 LED blinkt grün.	Der Ladezustand des Akkus ist zu gering.	▶ Akku laden.
	1 LED leuchtet rot.	Der Akku ist zu warm oder zu kalt.	▶ Akku herausnehmen. ▶ Akku abkühlen oder erwärmen lassen.
	3 LEDs blinken rot.	In der Motorsense besteht eine Störung.	▶ Akku herausnehmen. ▶ Elektrische Kontakte im Akku-Schacht reinigen. ▶ Akku einsetzen. ▶ Motorsense einschalten. ▶ Falls weiterhin 3 LEDs rot blinken: Motorsense nicht verwenden und einen STIHL Fachhändler aufsuchen.

Jährlich

- ▶ Motorsense von einem STIHL Fachhändler prüfen lassen.

17.2 Metall-Schneidwerkzeug schärfen und auswuchten

Es erfordert viel Übung, Metall-Schneidwerkzeuge richtig zu schärfen und auszuwuchten.

STIHL empfiehlt, Metall-Schneidwerkzeuge von einem STIHL Fachhändler schärfen und auswuchten zu lassen.

- ▶ Metall-Schneidwerkzeug so schärfen, wie es in der Gebrauchsanleitung und Verpackung des verwendeten Schneidwerkzeugs beschrieben ist.

18 Reparieren

18.1 Motorsense, Schneidwerkzeug, Akku und Ladegerät reparieren

Der Benutzer kann die Motorsense, das Schneidwerkzeug, den Akku und das Ladegerät nicht selbst reparieren.

- ▶ Falls die Motorsense oder das Schneidwerkzeug beschädigt sind: Motorsense oder Schneidwerkzeug nicht verwenden und einen STIHL Fachhändler aufsuchen.
- ▶ Falls der Akku defekt oder beschädigt ist: Akku ersetzen.
- ▶ Falls das Ladegerät defekt oder beschädigt ist: Ladegerät ersetzen.
- ▶ Falls die Anschlussleitung defekt oder beschädigt ist: Ladegerät nicht verwenden und Anschlussleitung von einem STIHL Fachhändler ersetzen lassen.

Störung	LEDs am Akku	Ursache	Abhilfe
	3 LEDs leuchten rot.	Die Motorsense ist zu warm.	<ul style="list-style-type: none"> ▶ Akku herausnehmen. ▶ Motorsense abkühlen lassen.
	4 LEDs blinken rot.	Im Akku besteht eine Störung.	<ul style="list-style-type: none"> ▶ Akku herausnehmen und erneut einsetzen. ▶ Motorsense einschalten. ▶ Falls weiterhin 4 LEDs rot blinken: Akku nicht verwenden und einen STIHL Fachhändler aufsuchen.
		Die elektrische Verbindung zwischen der Motorsense und dem Akku ist unterbrochen.	<ul style="list-style-type: none"> ▶ Akku herausnehmen. ▶ Elektrische Kontakte im Akku-Schacht reinigen. ▶ Akku einsetzen.
		Die Motorsense oder der Akku sind feucht.	<ul style="list-style-type: none"> ▶ Motorsense oder Akku trocknen lassen,  20.6.
Die Motorsense schaltet im Betrieb ab.	3 LEDs leuchten rot.	Die Motorsense ist zu warm.	<ul style="list-style-type: none"> ▶ Akku herausnehmen. ▶ Motorsense abkühlen lassen.
		Es besteht eine elektrische Störung.	<ul style="list-style-type: none"> ▶ Akku herausnehmen und erneut einsetzen. ▶ Motorsense einschalten.
Die Betriebszeit der Motorsense ist zu kurz.		Der Akku ist nicht vollständig geladen.	<ul style="list-style-type: none"> ▶ Akku vollständig laden.
		Die Lebensdauer des Akkus ist überschritten.	<ul style="list-style-type: none"> ▶ Akku ersetzen.
Die Leistungsstufen können nicht eingestellt werden.		Der Schalthebel ist gedrückt und die Motorsense ist eingeschaltet.	<ul style="list-style-type: none"> ▶ Leistungsstufe so einstellen, wie es in dieser Gebrauchsanleitung beschrieben ist.
Mähkopf lässt sich nicht von Hand abbauen.		Mähkopf ist zu fest angezogen.	<ul style="list-style-type: none"> ▶ Lüfterrad mit dem Steckdorn blockieren. ▶ Mähkopf mit der Hand abdrehen. ▶ Steckdorn abziehen.
Nach dem Einsetzen des Akkus in das Ladegerät startet der Ladevorgang nicht.	1 LED leuchtet rot.	Der Akku ist zu warm oder zu kalt.	<ul style="list-style-type: none"> ▶ Akku im Ladegerät eingesetzt lassen. Der Ladevorgang startet automatisch, sobald der zulässige Temperaturbereich erreicht ist.

19.2 Störungen des Ladegeräts beheben

Störung	LED am Ladegerät	Ursache	Abhilfe
Der Akku wird nicht geladen.	Die LED blinkt rot.	Die elektrische Verbindung zwischen dem Ladegerät und dem Akku ist unterbrochen.	<ul style="list-style-type: none"> ▶ Akku herausnehmen. ▶ Elektrische Kontakte am Ladegerät reinigen. ▶ Akku einsetzen.
		Im Ladegerät besteht eine Störung.	<ul style="list-style-type: none"> ▶ Ladegerät nicht verwenden und einen STIHL Fachhändler aufsuchen.

19.3 Produktunterstützung und Hilfe zur Anwendung

Produktunterstützung und Hilfe zur Anwendung sind bei einem STIHL Fachhändler erhältlich.

Kontaktmöglichkeiten und weitere Informationen sind unter <https://support.stihl.com> oder www.stihl.com zu finden.

20 Technische Daten

20.1 Motorsense STIHL FSA 80.0

- Zulässiger Akku: STIHL AK
- Gewicht ohne Akku, Schneidwerkzeug und Schutz: 4,9 kg
- Länge ohne Schneidwerkzeug: 1775 mm

Die Laufzeit ist unter www.stihl.com/battery-life angegeben.

20.2 Akku STIHL AK

- Akku-Technologie: Lithium-Ionen
- Spannung: 36 V
- Kapazität in Ah: siehe Leistungsschild
- Energieinhalt in Wh: siehe Leistungsschild
- Gewicht in kg: siehe Leistungsschild

20.3 Ladegerät STIHL AL 101

- Nennspannung: siehe Leistungsschild
- Frequenz: siehe Leistungsschild
- Nennleistung: siehe Leistungsschild
- Ladestrom: siehe Leistungsschild

Die Ladezeiten sind unter www.stihl.com/charging-times angegeben.

20.4 Verlängerungsleitungen

Wenn eine Verlängerungsleitung verwendet wird, müssen deren Adern abhängig von der Spannung und der Länge der Verlängerungsleitung mindestens folgende Querschnitte haben:

Falls die Nennspannung auf dem Leistungsschild 220 V bis 240 V ist:

- Leitungslänge bis 20 m: AWG 15 / 1,5 mm²
- Leitungslänge 20 m bis 50 m: AWG 13 / 2,5 mm²

Falls die Nennspannung auf dem Leistungsschild 100 V bis 127 V ist:

- Leitungslänge bis 10 m: AWG 14 / 2,0 mm²
- Leitungslänge 10 m bis 30 m: AWG 12 / 3,5 mm²

20.5 Temperaturgrenzen



! WARNUNG

- Der Akku ist nicht gegen alle Umgebungseinflüsse geschützt. Falls der Akku bestimmten Umgebungseinflüssen ausgesetzt ist, kann der Akku in Brand geraten oder explodieren. Personen können schwer verletzt werden und Sachschaden kann entstehen.
 - ▶ Akku nicht unterhalb von - 20 °C oder oberhalb von + 50 °C laden.
 - ▶ Motorsense, Akku oder Ladegerät nicht unterhalb von - 20 °C oder oberhalb von + 50 °C verwenden.
 - ▶ Motorsense, Akku oder Ladegerät nicht unterhalb von - 20 °C oder oberhalb von + 70 °C aufbewahren.

20.6 Empfohlene Temperaturbereiche

Für eine optimale Leistungsfähigkeit der Motorsense, des Akkus und Ladegeräts die folgenden Temperaturbereiche beachten:

- Laden: + 5 °C bis + 40 °C
- Verwendung: - 10 °C bis + 40 °C
- Aufbewahrung: - 20 °C bis + 50 °C

Falls der Akku außerhalb der empfohlenen Temperaturbereiche geladen, verwendet oder aufbewahrt wird, kann die Leistungsfähigkeit reduziert sein.

Falls der Akku nass oder feucht ist, den Akku mindestens 48 h bei über + 15 °C und unter + 50 °C, sowie bei unter 70 % Luftfeuchtigkeit trocknen lassen. Eine höhere Luftfeuchtigkeit kann die Trocknungszeit verlängern.

20.7 Schallwerte und Vibrationswerte

Der K-Wert für die Schalldruckpegel beträgt 2 dB(A). Der K-Wert für die Schalleistungspegel beträgt 2 dB(A). Der K-Wert für die Vibrationswerte beträgt 2 m/s².

STIHL empfiehlt, einen Gehörschutz zu tragen.

Verwendung mit einem Mähkopf außer Poly-Cut 18-2

- Schalldruckpegel L_{pA} gemessen nach IEC 62841-4-4: 81 dB(A)
- Schalleistungspegel L_{wA} gemessen nach IEC 62841-4-4: 94 dB(A)
- Vibrationswert a_{hv} gemessen nach IEC 62841-4-4

- Bedienungsgriff: 1,9 m/s²
- linker Handgriff: 3,2 m/s²

Verwendung mit einem Mähkopf PolyCut 18-2

- Schalldruckpegel L_{pA} gemessen nach IEC 62841-4-4: 82 dB(A)
- Schalleistungspegel L_{wA} gemessen nach IEC 62841-4-4: 93 dB(A)
- Vibrationswert a_{nv} gemessen nach IEC 62841-4-4
 - Bedienungsgriff: 1,3 m/s²
 - linker Handgriff: 1,9 m/s²

Verwendung mit einem Metall-Schneidwerkzeug

- Schalldruckpegel L_{pA} gemessen nach IEC 62841-4-4: 81 dB(A)
- Schalleistungspegel L_{wA} gemessen nach IEC 62841-4-4: 94 dB(A)
- Vibrationswert a_{nv} gemessen nach IEC 62841-4-4
 - Bedienungsgriff: 1,4 m/s²
 - linker Handgriff: 2,4 m/s²

Die angegebenen Vibrationswerte wurden nach einem genormten Prüfverfahren gemessen und

können zum Vergleich von Elektrogeräten herangezogen werden. Die tatsächlich auftretenden Vibrationswerte können von den angegebenen Werten abweichen, abhängig von der Art der Anwendung. Die angegebenen Vibrationswerte können zu einer ersten Einschätzung der Vibrationsbelastung verwendet werden. Die tatsächliche Vibrationsbelastung muss eingeschätzt werden. Dabei können auch die Zeiten berücksichtigt werden, in denen das Elektrogerät abgeschaltet ist, und solche, in denen es zwar eingeschaltet ist, aber ohne Belastung läuft.

Informationen zur Erfüllung der Arbeitgeberrichtlinie Vibration 2002/44/EG sind unter www.stihl.com/vib angeben.

20.8 REACH

REACH bezeichnet eine EG-Verordnung zur Registrierung, Bewertung und Zulassung von Chemikalien.

Informationen zur Erfüllung der REACH Verordnung sind unter www.stihl.com/reach angegeben.

21 Kombinationen aus Schneidwerkzeugen und Schutzen

21.1 Kombinationen aus Schneidwerkzeugen, Schutzen und Tragsystemen

Schneidwerkzeug	Schutz	Tragsystem
<ul style="list-style-type: none"> – Mähkopf PolyCut 18-2 (Ø 335 mm) Mähkopf mit Mähfäden „rund, leise“ mit Durchmesser 2,4 mm: <ul style="list-style-type: none"> – Mähkopf AutoCut 25-2 – Mähkopf AutoCut C 26-2 – Mähkopf AutoCut 27-2 – Mähkopf DuroCut 20-2 – Mähkopf SuperCut 20-2 – Mähkopf TrimCut C 32-2 	<ul style="list-style-type: none"> – Schutz für Mähköpfe (Ø 380 mm) 	<ul style="list-style-type: none"> – Einschultergurt – Doppelschultergurt mit Schnelllöseeinrichtung
<ul style="list-style-type: none"> – Grasschneideblatt 230-2 (Ø 230 mm) – Grasschneideblatt 230-4 (Ø 230 mm) – Grasschneideblatt 230-8 (Ø 230 mm) 	<ul style="list-style-type: none"> – Schutz für Metall-Schneidwerkzeuge (Ø 230 mm) 	

Beschreibung der Tragsysteme



Einschultergurt



Doppelschultergurt

22 Ersatzteile und Zubehör

22.1 Ersatzteile und Zubehör

STIHL Diese Symbole kennzeichnen original STIHL Ersatzteile und original STIHL Zubehör.

STIHL empfiehlt, original STIHL Ersatzteile und original STIHL Zubehör zu verwenden.

Ersatzteile und Zubehör anderer Hersteller können durch STIHL hinsichtlich Zuverlässigkeit, Sicherheit und Eignung trotz laufender Marktbeobachtung nicht beurteilt werden und STIHL kann für deren Einsatz auch nicht einstehen.

Original STIHL Ersatzteile und original STIHL Zubehör sind bei einem STIHL Fachhändler erhältlich.

23 Entsorgen

23.1 Motorsense, Akku und Ladegerät entsorgen

Informationen zur Entsorgung sind bei der örtlichen Verwaltung oder bei einem STIHL Fachhändler erhältlich.

Eine unsachgemäße Entsorgung kann die Gesundheit schädigen und die Umwelt belasten.

- ▶ STIHL Produkte einschließlich Verpackung gemäß den örtlichen Vorschriften einer geeigneten Sammelstelle für Wiederverwertung zuführen.
- ▶ Nicht mit dem Hausmüll entsorgen.

24 EU-Konformitätserklärung

24.1 Motorsense STIHL FSA 80.0

ANDREAS STIHL AG & Co. KG
Badstraße 115
D-71336 Waiblingen
Deutschland

erklärt in alleiniger Verantwortung, dass

- Bauart: Akku-Motorsense
- Maschinenkategorie: Grastrimmer, Freischneider
- Fabrikmarke: STIHL
- Typ: FSA 80.0
- Serienidentifizierung: FA08

den einschlägigen Bestimmungen der Richtlinien 2011/65/EU, 2006/42/EG, 2014/30/EU und 2000/14/EG entspricht und in Übereinstimmung mit den jeweils zum Produktionsdatum gültigen Versionen der folgenden Normen entwickelt und gefertigt worden ist: EN 55014-1, EN 55014-2,

EN 62841-1 und ISO 12100 unter Berücksichtigung von IEC 62841-4-4, EN 60335-1 und EN 50636-2-91.

Zur Ermittlung des gemessenen und des garantierten Schalleistungspegels wurde nach Richtlinie 2000/14/EG, Anhang VI verfahren.

Beteiligte benannte Stelle: VDE Prüf- u. Zertifizierungsinstitut, Merianstraße 28, 63069 Offenbach, Deutschland

- Gemessener Schalleistungspegel: 94 dB(A)
- Garantierter Schalleistungspegel: 96 dB(A)

Die Technischen Unterlagen sind bei der Produktzulassung der ANDREAS STIHL AG & Co. KG aufbewahrt.

Das Baujahr, das Herstellungsland und die Maschinenummer sind auf der Motorsense angegeben.

Waiblingen, 15.10.2022

ANDREAS STIHL AG & Co. KG

i. V. 

Robert Olma, Vice President, Regulatory Affairs & Global Governmental Relations

25 Anschriften

25.1 STIHL Hauptverwaltung

ANDREAS STIHL AG & Co. KG
Postfach 1771
D-71307 Waiblingen

25.2 STIHL Vertriebsgesellschaften

DEUTSCHLAND

STIHL Vertriebszentrale AG & Co. KG
Robert-Bosch-Straße 13
64807 Dieburg
Telefon: +49 6071 3055358

ÖSTERREICH

STIHL Ges.m.b.H.
Fachmarktstraße 7
2334 Vösendorf
Telefon: +43 1 86596370

SCHWEIZ

STIHL Vertriebs AG
Isenrietstraße 4
8617 Mönchaltorf
Telefon: +41 44 9493030

TSCHECHISCHE REPUBLIK

Andreas STIHL, spol. s r.o.
 Chrlická 753
 664 42 Modřice

25.3 STIHL Importeure**BOSNIEN-HERZEGOWINA**

UNIKOMERC d. o. o.
 Bišće polje bb
 88000 Mostar
 Telefon: +387 36 352560
 Fax: +387 36 350536

KROATIEN

UNIKOMERC - UVOZ d.o.o.
 Sjedište:
 Amruševa 10, 10000 Zagreb
 Prodaja:
 Ulica Kneza Ljudevita Posavskog 56, 10410
 Velika Gorica
 Telefon: +385 1 6370010
 Fax: +385 1 6221569

TÜRKEI

SADAL TARIM MAKİNELERİ DIŞ TİCARET A.Ş.
 Hürriyet Mahallesi Manas Caddesi No.1
 35473 Menderes, İzmir
 Telefon: +90 232 210 32 32
 Fax: +90 232 210 32 33

26 Allgemeine Sicherheitshinweise für Elektrowerkzeuge

26.1 Einleitung

Dieses Kapitel gibt die in der Norm EN/IEC 62841 für handgeführte motorbetriebene Elektrowerkzeuge vorformulierten, allgemeinen Sicherheitshinweise wieder.

STIHL muss diese Texte abdrucken.

Die unter "Elektrische Sicherheit" angegebenen Sicherheitshinweise zur Vermeidung eines elektrischen Schlags sind für STIHL Akku-Produkte nicht anwendbar.

 **WARNUNG**

- **Lesen Sie alle Sicherheitshinweise, Anweisungen, Bebilderungen und technischen Daten, mit denen dieses Elektrowerkzeug versehen ist.** Versäumnisse bei der Einhaltung der nachfolgenden Anweisungen können elektrischen Schlag, Brand und/oder schwere Verletzungen verursachen. **Bewahren Sie alle Sicherheitshinweise und Anweisungen für die Zukunft auf.**

Der in den Sicherheitshinweisen verwendete Begriff „Elektrowerkzeug“ bezieht sich auf netzbetriebene Elektrowerkzeuge (mit Netzleitung) oder auf akkubetriebene Elektrowerkzeuge (ohne Netzleitung).

26.2 Arbeitsplatzsicherheit

- a) **Halten Sie Ihren Arbeitsbereich sauber und gut beleuchtet.** Unordnung oder unbeleuchtete Arbeitsbereiche können zu Unfällen führen.
- b) **Arbeiten Sie mit dem Elektrowerkzeug nicht in explosionsgefährdeter Umgebung, in der sich brennbare Flüssigkeiten, Gase oder Stäube befinden.** Elektrowerkzeuge erzeugen Funken, die den Staub oder die Dämpfe entzünden können.
- c) **Halten Sie Kinder und andere Personen während der Benutzung des Elektrowerkzeugs fern.** Bei Ablenkung können Sie die Kontrolle über das Elektrowerkzeug verlieren.

26.3 Elektrische Sicherheit

- a) **Der Anschlussstecker des Elektrowerkzeugs muss in die Steckdose passen. Der Stecker darf in keiner Weise verändert werden. Verwenden Sie keine Adapterstecker gemeinsam mit schutzgeerdeten Elektrowerkzeugen.** Unveränderte Stecker und passende Steckdosen verringern das Risiko eines elektrischen Schlages.
- b) **Vermeiden Sie Körperkontakt mit geerdeten Oberflächen wie von Rohren, Heizungen, Herden und Kühlschränken.** Es besteht ein erhöhtes Risiko durch elektrischen Schlag, wenn Ihr Körper geerdet ist.
- c) **Halten Sie Elektrowerkzeuge von Regen oder Nässe fern.** Das Eindringen von Wasser in ein Elektrowerkzeug erhöht das Risiko eines elektrischen Schlages.

- d) **Zweckentfremden Sie die Anschlussleitung nicht. Verwenden Sie die Anschlussleitung niemals zum Tragen, Ziehen oder um den Stecker des Elektrowerkzeugs herauszuziehen. Halten Sie die Anschlussleitung fern von Hitze, Öl, scharfen Kanten oder sich bewegenden Teilen.** Beschädigte oder verwickelte Anschlussleitungen erhöhen das Risiko eines elektrischen Schlages.
 - e) **Wenn Sie mit einem Elektrowerkzeug im Freien arbeiten, verwenden Sie nur Verlängerungsleitungen, die auch für den Außenbereich geeignet sind.** Die Anwendung einer für den Außenbereich geeigneten Verlängerungsleitung verringert das Risiko eines elektrischen Schlages.
 - f) **Wenn der Betrieb des Elektrowerkzeugs in feuchter Umgebung nicht vermeidbar ist, verwenden Sie einen Fehlerstromschutzschalter.** Der Einsatz eines Fehlerstromschutzschalters vermindert das Risiko eines elektrischen Schlages.
- des Elektrowerkzeugs befindet, kann zu Verletzungen führen.
- e) **Vermeiden Sie eine abnormale Körperhaltung. Sorgen Sie für einen sicheren Stand und halten Sie jederzeit das Gleichgewicht.** Dadurch können Sie das Elektrowerkzeug in unerwarteten Situationen besser kontrollieren.
 - f) **Tragen Sie geeignete Kleidung. Tragen Sie keine weite Kleidung oder Schmuck. Halten Sie Haare und Kleidung fern von sich bewegenden Teilen.** Lockere Kleidung, Schmuck oder lange Haare können von sich bewegenden Teilen erfasst werden.
 - g) **Wenn Staubabsaug- und -auffangeinrichtungen montiert werden können, sind diese anzuschließen und richtig zu verwenden.** Verwendung einer Staubabsaugung kann Gefährdungen durch Staub verringern.
 - h) **Wiegen Sie sich nicht in falscher Sicherheit und setzen Sie sich nicht über die Sicherheitsregeln für Elektrowerkzeuge hinweg, auch wenn Sie nach vielfachem Gebrauch mit dem Elektrowerkzeug vertraut sind.** Achtloses Handeln kann binnen Sekundenbruchteilen zu schweren Verletzungen führen.

26.4 Sicherheit von Personen

- a) **Seien Sie aufmerksam, achten Sie darauf, was Sie tun, und gehen Sie mit Vernunft an die Arbeit mit einem Elektrowerkzeug. Benutzen Sie kein Elektrowerkzeug, wenn Sie müde sind oder unter dem Einfluss von Drogen, Alkohol oder Medikamenten stehen.** Ein Moment der Unachtsamkeit beim Gebrauch des Elektrowerkzeugs kann zu ernsthaften Verletzungen führen.
- b) **Tragen Sie persönliche Schutzausrüstung und immer eine Schutzbrille.** Das Tragen persönlicher Schutzausrüstung, wie Staubmaske, rutschfeste Sicherheitsschuhe, Schutzhelm oder Gehörschutz, je nach Art und Einsatz des Elektrowerkzeugs, verringert das Risiko von Verletzungen.
- c) **Vermeiden Sie eine unbeabsichtigte Inbetriebnahme. Vergewissern Sie sich, dass das Elektrowerkzeug ausgeschaltet ist, bevor Sie es an die Stromversorgung und/oder den Akku anschließen, es aufnehmen oder tragen.** Wenn Sie beim Tragen des Elektrowerkzeugs den Finger am Schalter haben oder das Elektrowerkzeug eingeschaltet an die Stromversorgung anschließen, kann dies zu Unfällen führen.
- d) **Entfernen Sie Einstellwerkzeuge oder Schraubenschlüssel, bevor Sie das Elektrowerkzeug einschalten.** Ein Werkzeug oder Schlüssel, der sich in einem drehenden Teil

26.5 Verwendung und Behandlung des Elektrowerkzeugs

- a) **Überlasten Sie das Elektrowerkzeug nicht. Verwenden Sie für Ihre Arbeit das dafür bestimmte Elektrowerkzeug.** Mit dem passenden Elektrowerkzeug arbeiten Sie besser und sicherer im angegebenen Leistungsbereich.
- b) **Benutzen Sie kein Elektrowerkzeug, dessen Schalter defekt ist.** Ein Elektrowerkzeug, das sich nicht mehr ein- oder ausschalten lässt, ist gefährlich und muss repariert werden.
- c) **Ziehen Sie den Stecker aus der Steckdose und/oder entfernen Sie einen abnehmbaren Akku, bevor Sie Geräteeinstellungen vornehmen, Einsatzwerkzeugteile wechseln oder das Elektrowerkzeug weglegen.** Diese Vorsichtsmaßnahme verhindert den unbeabsichtigten Start des Elektrowerkzeugs.
- d) **Bewahren Sie unbenutzte Elektrowerkzeuge außerhalb der Reichweite von Kindern auf. Lassen Sie keine Personen das Elektrowerkzeug benutzen, die mit diesem nicht vertraut sind oder diese Anweisungen nicht gelesen haben.** Elektrowerkzeuge sind gefährlich,

wenn sie von unerfahrenen Personen benutzt werden.

- e) **Pflegen Sie Elektrowerkzeuge und Einsatzwerkzeug mit Sorgfalt. Kontrollieren Sie, ob bewegliche Teile einwandfrei funktionieren und nicht klemmen, ob Teile gebrochen oder so beschädigt sind, dass die Funktion des Elektrowerkzeugs beeinträchtigt ist. Lassen Sie beschädigte Teile vor dem Einsatz des Elektrowerkzeugs reparieren.** Viele Unfälle haben ihre Ursache in schlecht gewarteten Elektrowerkzeugen.
- f) **Halten Sie Schneidwerkzeuge scharf und sauber.** Sorgfältig gepflegte Schneidwerkzeuge mit scharfen Schneidkanten verklemmen sich weniger und sind leichter zu führen.
- g) **Verwenden Sie Elektrowerkzeug, Einsatzwerkzeug, Einsatzwerkzeuge usw. entsprechend diesen Anweisungen. Berücksichtigen Sie dabei die Arbeitsbedingungen und die auszuführende Tätigkeit.** Der Gebrauch von Elektrowerkzeugen für andere als die vorgesehenen Anwendungen kann zu gefährlichen Situationen führen.
- h) **Halten Sie Griffe und Griffflächen trocken, sauber und frei von Öl und Fett.** Rutschige Griffe und Griffflächen erlauben keine sichere Bedienung und Kontrolle des Elektrowerkzeugs in unvorhergesehenen Situationen.

26.6 Verwendung und Behandlung des Akkuwerkzeugs

- a) **Laden Sie die Akkus nur mit Ladegeräten auf, die vom Hersteller empfohlen werden.** Durch ein Ladegerät, das für eine bestimmte Art von Akkus geeignet ist, besteht Brandgefahr, wenn es mit anderen Akkus verwendet wird.
- b) **Verwenden Sie nur die dafür vorgesehenen Akkus in den Elektrowerkzeugen.** Der Gebrauch von anderen Akkus kann zu Verletzungen und Brandgefahr führen.
- c) **Halten Sie den nicht benutzten Akku fern von Büroklammern, Münzen, Schlüsseln, Nägeln, Schrauben oder anderen kleinen Metallgegenständen, die eine Überbrückung der Kontakte verursachen könnten.** Ein Kurzschluss zwischen den Akkukontakten kann Verbrennungen oder Feuer zur Folge haben.
- d) **Bei falscher Anwendung kann Flüssigkeit aus dem Akku austreten. Vermeiden Sie den**

Kontakt damit. Bei zufälligem Kontakt mit Wasser abspülen. Wenn die Flüssigkeit in die Augen kommt, nehmen Sie zusätzlich ärztliche Hilfe in Anspruch. Austretende Akkuflüssigkeit kann zu Hautreizungen oder Verbrennungen führen.

- e) **Benutzen Sie keinen beschädigten oder veränderten Akku.** Beschädigte oder veränderte Akkus können sich unvorhersehbar verhalten und zu Feuer, Explosion oder Verletzungsgefahr führen.
- f) **Setzen Sie einen Akku keinem Feuer oder zu hohen Temperaturen aus.** Feuer oder Temperaturen über 130 °C (265 °F) können eine Explosion hervorrufen.
- g) **Befolgen Sie alle Anweisungen zum Laden und laden Sie den Akku oder das Akkuwerkzeug niemals außerhalb des in der Betriebsanleitung angegebenen Temperaturbereichs.** Falsches Laden oder Laden außerhalb des zugelassenen Temperaturbereichs kann den Akku zerstören und die Brandgefahr erhöhen.

26.7 Service

- a) **Lassen Sie Ihr Elektrowerkzeug nur von qualifiziertem Fachpersonal und nur mit Original-Ersatzteilen reparieren.** Damit wird sichergestellt, dass die Sicherheit des Elektrowerkzeugs erhalten bleibt.
- b) **Warten Sie niemals beschädigte Akkus.** Sämtliche Wartung von Akkus sollte nur durch den Hersteller oder bevollmächtigte Kundendienststellen erfolgen.

26.8 Sicherheitshinweise für Grasschneider, Freischneider und Freischneider mit Sägeblatt

- a) **Verwenden Sie die Maschine nicht bei schlechtem Wetter, besonders nicht bei Gewitter.** Dies reduziert die Gefahr, von einem Blitz getroffen zu werden.
- b) **Untersuchen Sie den Arbeitsbereich gründlich nach Wildtieren.** Wildtiere können durch die laufende Maschine verletzt werden.
- c) **Untersuchen Sie den Arbeitsbereich gründlich und entfernen Sie alle Steine, Stöcke, Drähte, Knochen und andere Fremdkörper.** Herausgeschleuderte Teile können zu Verletzungen führen.
- d) **Kontrollieren Sie vor dem Gebrauch der Maschinen immer, ob das Schneidwerkzeug**

- oder Sägeblatt und die Schneid- oder Sägeeinheit nicht beschädigt sind. Beschädigte Teile erhöhen das Verletzungsrisiko.
- e) **Befolgen Sie die Anweisungen für das Wechseln der Einsatzwerkzeuge.** Unsachgemäß angezogene Sägeblattnuttern oder -schrauben können entweder das Sägeblatt beschädigen oder dazu führen, dass es sich löst.
- f) **Die Bemessungsdrehzahl des Schneidwerkzeugs muss mindestens so hoch sein wie die auf der Maschine angegebene Höchstdrehzahl.** Schneidwerkzeuge, die sich schneller als mit ihrer Bemessungsdrehzahl drehen, können zerbrechen und umherfliegen.
- g) **Tragen Sie Augen-, Kopfschutz und Schutzhandschuhe.** Geeignete persönliche Schutzausrüstung wird Verletzungen durch herumfliegende Teile oder durch zufälligen Kontakt mit dem Schneidfaden oder dem Sägeblatt verringern.
- h) **Tragen Sie beim Betrieb der Maschine immer rutschfeste, schützende Schuhe. Niemals barfuß oder mit offenen Sandalen arbeiten.** Dadurch vermindern Sie die Gefahr einer Fußverletzung beim Kontakt mit dem rotierenden Schneidfaden oder Sägeblatt.
- i) **Tragen Sie beim Betrieb der Maschine immer Sicherheitsschuhe. Niemals barfuß oder mit offenen Sandalen arbeiten.** Dadurch vermindern Sie die Gefahr einer Fußverletzung beim Kontakt mit dem rotierenden Schneidfaden oder Sägeblatt.
- j) **Tragen Sie beim Betrieb der Maschine immer lange Hosen.** Bloße Haut erhöht die Wahrscheinlichkeit von Verletzungen durch herausgeschleuderte Objekte.
- k) **Halten Sie Umstehende beim Betrieb der Maschine fern.** Herausgeschleuderte Teile können zu ernsthaften Verletzungen führen.
- l) **Verwenden Sie immer beide Hände beim Betrieb der Maschine.** Halten Sie die Maschine mit beiden Händen, um einen Verlust der Kontrolle zu vermeiden.
- m) **Halten Sie die Maschine nur an den isolierten Griffflächen, weil der Schneidfaden oder das Sägeblatt verborgene Stromleitungen oder das eigene Netzkabel treffen kann.** Der Kontakt des Schneidfadens oder des Sägeblatts mit einer spannungsführenden Leitung kann auch metallene Geräteteile unter Spannung setzen und zu einem elektrischen Schlag führen.
- n) **Achten Sie immer auf festen Stand und benutzen Sie die Maschine nur, wenn Sie auf dem Boden stehen.** Rutschiger Untergrund oder instabile Standflächen können zum Verlust des Gleichgewichts oder zum Verlust der Kontrolle über die Maschine führen.
- o) **Betreiben Sie die Maschine nicht auf übermäßig steilen Hängen.** Damit wird das Risiko vermindert, die Kontrolle zu verlieren, auszurutschen und hinzufallen, was zu Verletzungen führen könnte.
- p) **Achten Sie beim Arbeiten an Abhängen auf einen sicheren Stand; arbeiten Sie immer quer zum Abhang, niemals aufwärts oder abwärts, und seien Sie extrem vorsichtig beim Ändern der Arbeitsrichtung.** Damit wird das Risiko vermindert, die Kontrolle zu verlieren, auszurutschen und hinzufallen, was zu Verletzungen führen könnte.
- q) **Halten Sie beim Arbeiten alle Körperteile vom Schneidfaden oder Sägeblatt fern. Bevor Sie die Maschine einschalten, stellen Sie sicher, dass der Schneidfaden oder das Sägeblatt nichts berührt.** Ein Augenblick der Unachtsamkeit beim Betrieb der Maschine kann zu Verletzungen bei Ihnen oder anderen führen.
- r) **Betreiben Sie die Maschine nicht über Tailenhöhe.** Dies hilft einen unbeabsichtigten Kontakt mit dem Schneidfaden oder Sägeblatt zu vermeiden und ermöglicht eine bessere Kontrolle der Maschine in unerwarteten Situationen.
- s) **Seien Sie beim Schneiden von Gestrüpp und Gehölz, das unter Spannung steht, auf dessen Zurückfedern gefasst.** Beim Entspannen der Holzfasern können Gestrüpp oder Gehölz den Benutzer treffen und/oder die Maschine außer Kontrolle bringen.
- t) **Seien Sie besonders vorsichtig beim Schneiden von Unterholz und jungen Bäumen.** Das dünne Material kann sich im Sägeblatt verfangen und auf Sie schlagen oder Sie aus dem Gleichgewicht bringen.
- u) **Halten Sie die Maschine unter Kontrolle und berühren Sie keine Sägeblätter oder andere gefährliche Teile, während diese sich noch bewegen.** Dies verringert das Risiko einer Verletzung durch sich bewegende Teile.
- v) **Tragen Sie die Maschine ausgeschaltet und von Ihrem Körper abgewandt.** Eine sachgemäße Handhabung der Maschine verringert

die Wahrscheinlichkeit eines zufälligen Kontakts mit dem rotierenden Sägeblatt.

- w) **Bei Transport oder Lagerung der Maschine setzen Sie immer die Schutzkappe auf das Metallsägeblatt.** Sachgemäße Handhabung der Maschine verringert die Wahrscheinlichkeit eines zufälligen Kontakts mit dem Sägeblatt.
- x) **Verwenden Sie nur Ersatzfäden, -schneidköpfe und sägeblätter nach Vorgabe des Herstellers.** Falsche Ersatzteile können die Gefahr von Bruch und Verletzung erhöhen.
- y) **Stellen Sie sicher, dass der Schalter ausgeschaltet und der Akku entfernt ist, bevor Sie eingeklemmtes Material entfernen oder die Maschine warten.** Ein unerwarteter Betrieb der Maschine beim Entfernen von eingeklemmten Material kann zu ernsthaften Verletzungen führen.

26.9 Sicherheitshinweise bezüglich Rückstoßes

Rückstoß ist eine plötzliche seitwärts, vorwärts oder rückwärts gerichtete Bewegung der Maschine, die auftreten kann, wenn das Schneidwerkzeug sich verklemmt oder in einem Objekt wie einem jungen Baum oder Baumstumpf verhakt. Sie kann so heftig sein, dass die Maschine und/oder die Bedienperson in eine beliebige Richtung getrieben wird und letztlich zum Verlust der Kontrolle über die Maschine führt.

Rückstoß und die zugehörigen Gefährdungen können durch geeignete Vorsichtsmaßnahmen, wie nachfolgend beschrieben, verhindert werden.

- a) **Halten Sie die Maschine mit beiden Händen fest und bringen Sie Ihre Arme in eine Stellung, in der Sie die Rückstoßkräfte abfangen können. Halten Sie sich links von der Maschine.** Ein Rückstoß kann durch die unerwartete Bewegung der Maschine das Risiko einer Verletzung erhöhen. Die Bedienperson kann durch geeignete Vorsichtsmaßnahmen die Rückstoßkräfte beherrschen.
- b) **Falls das Sägeblatt verklemmt oder Sie die Arbeit unterbrechen, schalten Sie die Maschine aus und halten Sie sie im Material ruhig, bis das Sägeblatt zum Stillstand gekommen ist. Versuchen Sie bei einem verklemmten Sägeblatt nie, die Maschine aus dem Material zu entfernen oder sie rückwärts zu ziehen, solange das Sägeblatt sich bewegt; sonst kann ein Rückstoß erfolgen.**

Ermitteln und beheben Sie die Ursache für das Verkleben des Sägeblattes.

- c) **Verwenden Sie keine stumpfen oder beschädigten Sägeblätter.** Stumpfe oder beschädigte Sägeblätter erhöhen das Risiko des Verklebens oder Verhakens mit einem Objekt und können zu einem Rückstoß führen.
- d) **Sorgen Sie immer für gute Sicht auf das zu schneidende Material.** Ein Rückstoß ist wahrscheinlicher in Bereichen, in denen man das zu schneidende Material schwierig sehen kann.
- e) **Schalten Sie die Maschine aus, wenn sich beim Arbeiten eine andere Person nähert.** Andere Personen können im Fall eines Rückstoßes leichter vom rotierenden Sägeblatt getroffen und verletzt werden.

Obsah

1	Úvod.....	31
2	Informace k tomuto návodu k použití.....	32
3	Přehled.....	32
4	Bezpečnostní pokyny.....	34
5	Příprava vyžinače k práci.....	42
6	Nabíjení akumulátoru a světla LED.....	43
7	Smontování vyžinače.....	44
8	Nastavení vyžinače pro uživatele.....	45
9	Vsazení a vyjmutí akumulátoru.....	46
10	Zapnutí a vypnutí vyžinače.....	47
11	Kontrola vyžinače a akumulátoru.....	47
12	Práce s vyžinačem.....	47
13	Po skončení práce.....	48
14	Přeprava.....	49
15	Skladování.....	49
16	Čištění.....	50
17	Údržba.....	50
18	Oprava.....	50
19	Odstranění poruch.....	51
20	Technická data.....	52
21	Kombinace z žacíh nástrojů a ochranných krytů.....	53
22	Náhradní díly a příslušenství.....	54
23	Likvidace.....	54
24	Prohlášení o konformitě EU.....	54
25	Adresy.....	54
26	Všeobecné bezpečnostní pokyny pro elektrické stroje.....	55

1 Úvod

Vážená zákaznice, vážený zákazník,

těší nás, že jste se rozhodli pro firmu STIHL. Vydáváme a vyrábíme naše výrobky ve špičkové kvalitě podle potřeb našich zákazníků. Tím vznikají výrobky s vysokým stupněm spolehlivosti i při extrémním namáhání.

STIHL je zárukou špičkové kvality také v servisních službách. Náš odborný prodej zajišťuje kompetentní poradenství a instruktáž, jakož i obsáhlou technickou podporu.

STIHL se výslovně zasazuje za trvale udržitelné a zodpovědné zacházení s přírodou. Tento návod k použití Vám má být oporou při bezpečném a ekologickém používání Vašeho výrobku STIHL po dlouhý čas.

Děkujeme Vám za Vaši důvěru a přejeme mnoho spokojenosti s Vaším výrobkem STIHL.



Dr. Nikolas Stihl

DŮLEŽITÉ! PŘED POUŽITÍM SI NÁVOD PŘEČTĚTE A ULOŽTE JEJ PRO DALŠÍ POTŘEBU.

2 Informace k tomuto návodu k použití

2.1 Platné dokumenty

Platí lokální bezpečnostní předpisy.

► Kromě tohoto návodu k použití je třeba si přečíst níže uvedené dokumenty, porozumět jim a uložit je pro pozdější použití:

- Návod k použití a obal používaného žacího nástroje
- Bezpečnostní pokyny pro akumulátor STIHL AK
- Bezpečnostní informace pro akumulátory STIHL a výrobky s integrovaným akumulátorem: www.stihl.com/safety-data-sheets

2.2 Označení varovných odkazů v textu



VAROVÁNÍ

- Odkaz upozorňuje na nebezpečí, která mohou vést k těžkým úrazům či usmrcení.
 - Uvedená opatření mohou zabránit těžkým úrazům či usmrcení.

UPOZORNĚNÍ

- Odkaz upozorňuje na nebezpečí, která mohou vést k věcným škodám.
 - Uvedená opatření mohou zabránit věcným škodám.

2.3 Symboly v textu



Tento symbol odkazuje na kapitolu v tomto návodu k použití.

3 Přehled

3.1 Vyžinač a akumulátor

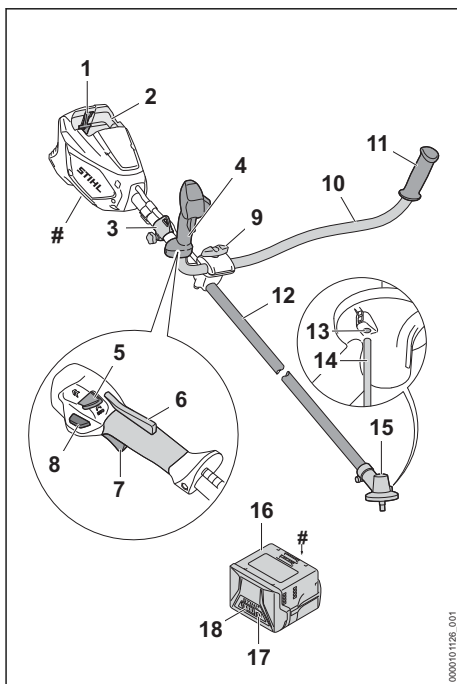

1 Aretační páčka

Aretační páčka drží akumulátor v akumulátorové šachtě.

2 Akumulátorová šachta

Do akumulátorové šachty se vsunuje akumulátor.

3 Závěsný držák

Závěsný držák slouží k zavěšení nosného systému.

4 Ovládací rukojeť

Ovládací rukojeť slouží k ovládání, držení a vedení vyžinače.

5 Stupňový přepínač

Stupňový přepínač slouží k nastavení výkonostního stupně.

6 Ergo-páčka

Ergo-páčka udržuje deblokační šoupátko v jeho poloze po puštění spínače.

7 Spínač

Spínač vyžinač zapíná a vypíná.

8 Deblokační tlačítko

Deblokační tlačítko odjišťuje spínač.

9 Roubíkový šroub

Roubíkový šroub připevňuje sevřením trubku rukojeti na podpěrku rukojeti.

10 Trubková rukojeť

Trubková rukojeť spojuje ovládací rukojeť a rukojeť s tyčí.

11 Rukojeť

Rukojeť slouží k držení a vedení vyžinače.

12 Tyč

Tyč spojuje všechny konstrukční díly.

13 Otvor pro zástrčný trn

Otvor pro zástrčný trn je pro zasunutí zástrčného trnu.

14 Zástrčný trn

Zástrčný trn blokuje hřídel při montáži řezného/žacího nástroje.

15 Skříň převodovky

Skříň převodovky zakrývá převodovku.

16 Akumulátor

Akumulátor napájí vyžinač energií.

17 Světla LED

Světla LED signalizují stav nabití akumulátoru a poruchy.

18 Tlačítko

Tlačítko aktivuje světla LED na akumulátoru. Aktivuje a deaktivuje rádiové rozhraní Bluetooth® (pokud toto existuje).

Výkonový štítek s výrobním číslem**3.2 Ochranné kryty a řezné/žací nástroje**

Ochranné kryty a řezné/žací nástroje jsou zde znázorněny jako příklady. Kombinace, které se smějí používat, jsou uvedeny v tomto návodu k použití, 21.1.

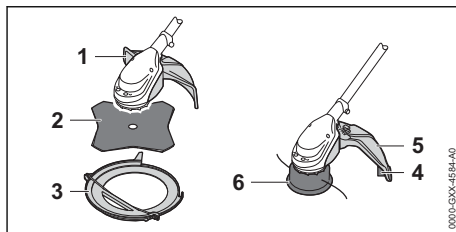
**1 Ochranný kryt pro kovové žací nástroje**

Ochranný kryt pro kovové řezné/žací nástroje chrání uživatele před předměty vymrštěvanými do výšky a před kontaktem s žacím listem na trávu.

2 Žací list na trávu

Žací list na trávu vyžíná trávu a plevel.

3 Přepravní kryt

Přepravní kryt chrání před kontaktem s kovovými řeznými/žacími nástroji.

4 Odřezávací nůž

Odřezávací nůž zkracuje žací struny během práce na správnou délku.

5 Ochranný kryt pro žací hlavy

Ochranný kryt pro žací hlavy chrání uživatele před předměty vymrštěvanými do výšky a před kontaktem s žací hlavou.

6 Žací hlava

Žací hlava drží žací struny.

3.3 Symboly

Na vyžinači, akumulátoru a nabíječce se mohou nacházet symboly, které mají následující význam:



Tento symbol udává nejvyšší otáčky žacího nástroje.



1 LED svítí červeně. Akumulátor je příliš teplý nebo příliš studený.



4 LED blikají červeně. V akumulátoru došlo k poruše.



LED svítí zeleně a světla LED na akumulátoru svítí nebo blikají zeleně. Akumulátor se nabíjí.



LED bliká červeně. Mezi akumulátorem a nabíječkou není žádný elektrický kontakt nebo je porucha v akumulátoru či v nabíječce.



Zaručená hladina akustického výkonu podle směrnice 2000/14/ES v dB(A) za

účelem porovnatelnosti akustických emisí výrobků.



Údaj vedle symbolu odkazuje na obsah energie akumulátoru podle specifikace výrobce článků. Obsah energie, který je k dispozici při použití, je menší.



Elektrický výrobek skladujte v uzavřeném a suchém prostoru.



Nelikvidujte výrobek s domácím odpadem.

Maximální výkonnostní stupeň.



Výkonnostní stupeň ECO.



4 Bezpečnostní pokyny

4.1 Varovné symboly

4.1.1 Varovné symboly

Varovné symboly na vyžinači, na akumulátoru nebo na nabíječce mají následující význam:



Dodržujte bezpečnostní pokyny a jejich opatření.



Návod k použití je třeba si přečíst, porozumět mu a uložit ho pro další potřebu.



Noste ochranné brýle. Pokud během práce mohou shora padat předměty, noste ochrannou přilbu.



Noste vysokou ochrannou obuv.



Noste ochranné rukavice.



Dbejte na bezpečnostní pokyny ohledně zpětného rázu a jejich bezpečnostní opatření.



Dbejte na bezpečnostní pokyny týkající se předmětů vymrštěvaných do výšky a na bezpečnostní opatření.



Dodržujte bezpečnostní odstup.



Akumulátor během přerušování práce, přepravy, skladování, údržby nebo opravy vždy vyjměte.



Vyžinač a nabíječku chraňte před deštěm a vlhkem.



Akumulátor chraňte před horkem a ohněm.



Akumulátor chraňte před deštěm a vlhkem a neponořujte ho do kapalin.

4.1.2 Ochranný kryt pro žací hlavy

Varovné symboly na ochranném krytu pro žací hlavy mají následující význam:



Tento ochranný kryt používejte pro žací hlavy.



Tento ochranný kryt nepoužívejte pro žací listy na trávu.

4.2 Řádné používání

Vyžinač STIHL FSA 80.0 slouží pro níže uvedené použití:

- s žací hlavou: vyžínání trávy
- s žacím listem na trávu: vyžínání trávy a plevele

Vyžinač nesmí být používán za deště.

Akumulátor STIHL AK napájí vyžinač energií.

Nabíječka STIHL AL 101 nabíjí akumulátor STIHL AK.

▲ VAROVÁNÍ

- Akumulátory a nabíječky, které nejsou firmou STIHL pro vyžinač povoleny, mohou způsobit požáry a exploze. Může tak dojít k těžkým úrazům či úmrtí osob a ke vzniku věcných škod.
 - ▶ Vyžinač používejte s akumulátorem STIHL AK.
 - ▶ Akumulátor STIHL AK nabíjejte nabíječkou STIHL AL 101, AL 301 nebo AL 500.

- Pokud vyžinač, akumulátor nebo nabíječka nejsou používány dle svého účelu, může dojít k těžkým úrazům či úmrtí osob a mohou vzniknout věcné škody.
 - ▶ Vyžinač, akumulátor a nabíječku používejte tak, jak je to popsáno v tomto návodu k použití.

4.3 Požadavky na uživatele

▲ VAROVÁNÍ

- Uživatelé bez instruktáže nemohou rozpoznat nebo dobře odhadnout nebezpečí hrozící vyžinačem, akumulátorem a nabíječkou. Uživatel nebo jiné osoby mohou utrpět těžká nebo smrtelná zranění.



- ▶ Tento návod k použití je třeba si přečíst, porozumět mu a uložit ho pro další potřebu.

- ▶ Pokud se vyžinač, akumulátor nebo nabíječka předávají jiné osobě: předejte jí i návod k použití.
- ▶ Zajistěte, aby uživatel splňoval níže uvedené požadavky:
 - Uživatel je odpočatý.

– Uživatel je tělesně, senzory a duševně schopen vyžinač, akumulátor a nabíječku obsluhovat a pracovat s nimi. Pokud je uživatel tělesně, senzory a duševně způsobilý pouze částečně, smí s nimi pracovat pouze pod dohledem nebo po zaškolení odpovědnou osobou.

– Uživatel nemůže rozpoznat a dobře odhadnout nebezpečí hrozící vyžinačem, akumulátorem a nabíječkou.

– Uživatel je plnoletý nebo bude podle národních předpisů pod dohledem zaškolován pro výkon povolání.

– Uživatel obdržel instruktáž od odborného prodejce výrobků STIHL nebo od osoby znalé odborné tematiky ještě dříve, než začne s vyžinačem poprvé pracovat a poprvé použije nabíječku.

- Uživatel není pod vlivem alkoholu, léků nebo drog.
- ▶ V případě nejasností: vyhledejte odborného prodejce výrobků STIHL.

4.4 Oblečení a vybavení

▲ VAROVÁNÍ

- Během práce mohou být dlouhé vlasy vtaženy do vyžinače. Uživatel tím může utrpět těžké zranění.

- ▶ Dlouhé vlasy svažte a zajistěte tak, aby se nacházely nad rameny.

- Během práce mohou být předměty vymrštěny velkou rychlostí nahoru. Uživatel se může zranit.



- ▶ Noste těsně přiléhající ochranné brýle. Vhodné ochranné brýle byly přezkoušeny podle normy EN 166 nebo podle národních předpisů a na trhu jsou k dostání s patřičným označením.

- ▶ Noste ochranu obličeje.

- ▶ Noste dlouhé kalhoty z odolného materiálu.

- Předměty padající shora mohou vést k poranění hlavy.



- ▶ Pokud během práce mohou shora padat předměty, noste ochrannou přilbu.

- Během práce může dojít k rozvíření prachu.

Vdechovaný prach může poškodit zdraví a vyvolat alergické reakce.

- ▶ Pokud bude rozvířen prach: noste ochrannou protiprachovou masku.

- Nevhodné oblečení se může zachytit v dřevnatém porostu, houštích a ve vyžinači. Uživatelé bez vhodného oděvu mohou utrpět těžká zranění.

- ▶ Noste těsně přiléhající oděv.

- ▶ Šály a ozdoby odložte.

- Během práce se může uživatel dostat do kontaktu s rotujícím řezným/žacím nástrojem. Uživatel tím může utrpět těžké zranění.

- ▶ Noste obuv z odolného materiálu.



- ▶ Pokud se používá kovový řezný/žací nástroj: noste ochrannou vysokou obuv se špičkami vyztuženými ocelí.

- ▶ Noste dlouhé kalhoty z odolného materiálu.

- Během montáže a demontáže žacího nástroje a během čištění nebo údržby se může uživatel dostat do kontaktu s žacím nástrojem nebo s odřezávacím nožem. Uživatel se může zranit.



- ▶ Noste pracovní rukavice z odolného materiálu.

- Pokud nosí uživatel nevhodnou obuv, může uklouznout. Uživatel se může zranit.

- ▶ Noste pevnou uzavřenou obuv s hrubou podrážkou.

4.5 Pracovní pásmo a okolí

4.5.1 Vyžinač

▲ VAROVÁNÍ

- Nezáčastněné osoby, děti a zvířata nemohou rozpoznat ani odhadnout nebezpečí hrozící vyžinačem a do výšky vymrštěnými předměty. Nezáčastněné osoby, děti a zvířata mohou utrpět těžká zranění a může dojít k věcným škodám.



- ▶ Dbát na to, aby nezáčastněné osoby, děti a zvířata zachovaly odstup 15 m od pracovního okruhu.

- ▶ Od předmětů zachovávat odstup 15 m.
- ▶ Vyžinač nenechávat bez dohledu.
- ▶ Zajistit, aby si děti s vyžinačem nemohly hrát.

- Vyžinač není chráněn proti vodě. Pokud by se pracovalo v dešti nebo ve vlhkém prostředí, může dojít k úrazu elektrickým proudem. Uživatel může být zraněn a vyžinač může být poškozen.



- ▶ Nikdy nepracovat v dešti ani ve vlhkém okolí.

- Elektrické komponenty vyžinače mohou vytvářet jiskry. Jiskry mohou ve snadno hořlavém nebo explozivním okolí vyvolat požáry nebo exploze. Může tím dojít k těžkým úrazům či úmrtí osob a ke vzniku věcných škod.

- ▶ Nikdy nepracovat ve snadno hořlavém nebo explozivním okolí.

4.5.2 Akumulátor

▲ VAROVÁNÍ

- Nezáčastněné osoby, děti a zvířata nemohou rozpoznat ani odhadnout nebezpečí akumulátoru. Nezáčastněné osoby, děti a zvířata mohou být těžce zraněny.

- ▶ Nezáčastněné osoby, děti a zvířata nepouštějte do blízkosti stroje.

- ▶ Akumulátor nenechávejte bez dozoru.

- ▶ Zajistěte, aby si děti nemohly s akumulátorem hrát.

- Akumulátor není chráněn proti všem okolním vlivům. Pokud je akumulátor vystaven určitým okolním vlivům, může začít hořet nebo explodovat, nebo může dojít k jeho neopravitelnému poškození. Může dojít k těžkým úrazům osob a ke vzniku věcných škod.



- ▶ Akumulátor chraňte před horkem a ohněm.

- ▶ Akumulátor neházejte do ohně.

- ▶ Akumulátor nenabíjejte, nepoužívejte a neskladujte mimo uvedené teplotní rozsahy,  20.5.



- ▶ Akumulátor chraňte před deštěm a vlhkem a neponořujte ho do kapalin.

- ▶ Akumulátor nepřibližujte ke kovovým malým předmětům.

- ▶ Akumulátor nevystavujte vysokému tlaku.

- ▶ Akumulátor nevystavujte mikrovlnám.

- ▶ Akumulátor chraňte před chemikáliemi a solemi.

4.5.3 Nabíječka

▲ VAROVÁNÍ

- Nezáčastněné osoby, děti nemohou rozpoznat ani odhadnout nebezpečí nabíječky a elektrického proudu. Nezáčastněné osoby, děti a zvířata mohou být těžce zraněny nebo usmrceny.

- ▶ Nezáčastněné osoby, děti a zvířata nepouštějte do blízkosti stroje.

- ▶ Zajistěte, aby si děti nemohly s nabíječkou hrát.

- Nabíječka není chráněna proti vodě. Pokud by se pracovalo v dešti nebo ve vlhkém prostředí, může dojít k úrazu elektrickým proudem. Uživatel může být zraněn a nabíječka se může poškodit.



- ▶ Nikdy nepracujte v dešti ani ve vlhkém prostředí.

- Nabíječka není chráněna před všemi okolními vlivy. Pokud je nabíječka vystavena určitým okolním vlivům, může začít hořet nebo explodovat. Může dojít k těžkým úrazům osob a ke vzniku věcných škod.
 - ▶ Skladujte nabíječku v uzavřeném a suchém prostoru.
 - ▶ Nikdy nabíječku nepoužívejte ve snadno hořlavém a explozivním prostředí.
 - ▶ Nikdy nabíječku nepoužívejte na snadno hořlavém podkladu.
 - ▶ Nabíječku nepoužívejte a neskladujte mimo uvedené teplotní rozsahy,  20.5.
- Osoby mohou zakopnout o připojovací kabel. Mohlo by dojít k poranění osob a poškození nabíječky.
 - ▶ Připojovací kabel nainstalujte naplocho na zem.

4.6 Bezpečnosti odpovídající stav

4.6.1 Vyžinač

Vyžinač je ve stavu odpovídajícím bezpečnosti, když jsou splněny níže uvedené podmínky:

- Vyžinač není poškozen.
- Vyžinač je čistý a suchý.
- Ovládací prvky fungují a nejsou změněny.
- Stroj je osazen jednou z kombinací žacího nástroje a ochranného krytu, které jsou uvedeny v tomto návodu k použití.
- Žací nástroj a ochranný kryt jsou správně namontovány.
- Je namontováno pouze originální příslušenství STIHL určené pro tento vyžinač.
- Příslušenství je správně namontováno.

VAROVÁNÍ

- Ve stavu neodpovídajícím bezpečnosti nemohou konstrukční díly již bezpečně fungovat a bezpečnostní zařízení mohou být vyřazena z provozu. Může dojít k těžkým úrazům nebo usmrcení osob.
 - ▶ Pracujte s nepoškozeným vyžinačem.
 - ▶ Pokud je vyžinač znečištěný nebo mokrá: vyžinač vyčistěte a nechte uschnout.
 - ▶ Vyžinač nikdy nepozměňujte. Výjimka: montáž kombinace uvedené v tomto návodu k použití sestávající z žacího nástroje a ochranného krytu.
 - ▶ Pokud ovládací prvky nefungují: s vyžinačem nepracujte.
 - ▶ Stroj neosazujte žacími nástroji z kovu.
 - ▶ Stroj osazujte originálním příslušenstvím STIHL určeným pro tento vyžinač.
 - ▶ Žací nástroj a ochranný kryt namontujte tak, jak je to popsáno v tomto návodu k použití.

- ▶ Příslušenství namontujte tak, jak je to popsáno v tomto návodu k použití nebo v návodu k použití daného příslušenství.
- ▶ Do otvorů vyžinače nikdy nestrkejte žádné předměty.
- ▶ Opotřebované nebo poškozené informační štítky vyměňte.
- ▶ V případě nejasností: vyhledejte odborného prodejce výrobků STIHL.

4.6.2 Ochranný kryt

Ochranný kryt je v bezpečnosti odpovídajícím stavu, když jsou splněny níže uvedené podmínky:

- Ochranný kryt není poškozen.
- Odřezávací nůž je správně namontován.

VAROVÁNÍ

- V bezpečnosti neodpovídajícím stavu nemohou konstrukční díly již bezpečně fungovat a bezpečnostní zařízení mohou být vyřazena z provozu. Uživatel tím může utrpět těžké zranění.
 - ▶ Pracovat s nepoškozeným ochranným krytem.
 - ▶ Pracovat se správně namontovaným odřezávacím nožem.
 - ▶ V případě stávajících nejasností: vyhledat odborného prodejce výrobků STIHL.

4.6.3 Žací hlava

Žací hlava je ve stavu odpovídajícím bezpečnosti, když jsou splněny níže uvedené podmínky:

- Žací hlava není poškozená.
- Žací hlava není zablokována.
- Žací hlava je správně namontována a pevně utažena.
- Žací struny jsou správně namontované.
- Pokud bude použita žací hlava PolyCut s plastovými noži:
 - Plastové nože musejí být nepoškozené a bez prasklin.
 - Plastové nože jsou správně vestavěné.
- Meze opotřebení nejsou překročeny.

VAROVÁNÍ

- Pokud by části žací hlavy, žacích strun nebo plastových nožů nebyly ve stavu odpovídajícím bezpečnosti, mohly by se uvolnit a být odmrštěny. Osoby mohou utrpět těžká zranění.
 - ▶ Pracujte s nepoškozenou žací hlavou.
 - ▶ Pokud bude použita žací hlava PolyCut s plastovými noži: pracujte s nepoškozenými plastovými noži.

- ▶ Žací struny nebo plastové nože nenahra-
zujte předměty z kovu.
- ▶ Dbejte na meze opotřebenění a dodržujte je.
- ▶ V případě nejasností: vyhledejte odborného
prodejce výrobků STIHL.

4.6.4 Kovový řezný/žací nástroj

Kovový řezný/žací nástroj je ve stavu odpovídajícím bezpečnosti, když jsou splněny níže uvedené podmínky:

- Kovový řezný/žací nástroj a přídatné montážní díly nejsou poškozené.
- Kovový řezný/žací nástroj není zdeformován.
- Kovový řezný/žací nástroj je správně namontován a pevně utažen.
- Kovový řezný/žací nástroj je správně naostřen.
- Kovový řezný/žací nástroj nemá žádné otřepy na břitech.
- Meze opotřebenění nejsou překročeny.
- Pokud se používá kovový řezný/žací nástroj, který není výrobkem STIHL, nesmí být těžší, silnější, jinak vytvarovaný, nesmí být méně kvalitní a v průměru ne větší než největší pro tento stroj dovolený kovový řezný/žací nástroj značky STIHL.

▲ VAROVÁNÍ

- Ve stavu neodpovídajícím bezpečnosti se mohou části kovového řezného/žacího nástroje uvolnit a být odmrštěny. Osoby mohou utrpět těžká zranění.
 - ▶ Pracujte s nepoškozeným kovovým řezným/žacím nástrojem a nepoškozenými přídatnými montážními díly.
 - ▶ Kovový řezný/žací nástroj správně naostřete.
 - ▶ Otřepy na břitech odstraňte pilníkem.
 - ▶ Kovový řezný/žací nástroj nechejte vyvážit odborným prodejcem výrobků STIHL.
 - ▶ Dbejte na meze opotřebenění a dodržujte je.
 - ▶ Používejte jeden řezný/žací nástroj, uvedený v tomto návodu k použití.
 - ▶ V případě nejasností: vyhledejte odborného prodejce výrobků STIHL.

4.6.5 Akumulátor

Akumulátor je v bezpečnosti odpovídajícím stavu, když jsou splněny níže uvedené podmínky:

- Akumulátor není poškozen.
- Akumulátor je čistý a suchý.
- Akumulátor funguje a není pozměněn.

▲ VAROVÁNÍ

- Ve stavu neodpovídajícím bezpečnosti nemůže akumulátor již bezpečně fungovat. Osoby mohou utrpět těžká zranění.
 - ▶ Pracujte s nepoškozeným a fungujícím akumulátorem.
 - ▶ Poškozený nebo defektní akumulátor nenabíjejte.
 - ▶ Pokud je akumulátor znečištěný: akumulátor vyčistit a nechat uschnout.
 - ▶ Pokud je akumulátor mokrá nebo vlhký: akumulátor nechat uschnout,  20.6.
 - ▶ Akumulátor neměnit.
 - ▶ Do otvorů akumulátoru nestrkejte žádné předměty.
 - ▶ Elektrické kontakty akumulátoru nespojujte a nezkratujte kovovými předměty.
 - ▶ Akumulátor neotvírejte.
 - ▶ Opotřebované nebo poškozené informační štítky vyměňte.
- Z poškozeného akumulátoru může vytékat kapalina. Pokud by se kapalina dostala do styku s pokožkou nebo očima, může dojít k podráždění pokožky či očí.
 - ▶ Zabraňte kontaktu s kapalinou.
 - ▶ Pokud došlo ke kontaktu s pokožkou: dotčená místa pokožky umyjte velkým množstvím vody a mýdlem.
 - ▶ Pokud došlo ke kontaktu s očima: vyplachujte oči nejméně po dobu 15 minut velkým množstvím vody a vyhledejte lékaře.
- Poškozený nebo defektní akumulátor může být nezvykle cítit, může kouřit nebo hořet. Může tak dojít k těžkým úrazům či úmrtí osob a ke vzniku věcných škod.
 - ▶ Pokud je akumulátor neobvykle cítit nebo kouří: akumulátor nepoužívejte a nepřibližujte ho k hořlavým látkám.
 - ▶ Pokud akumulátor hoří: pokuste se uhasit akumulátor hasicím přístrojem nebo vodou.

4.6.6 Nabíječka

- Nabíječka je ve stavu odpovídajícím bezpečnosti, když jsou splněny níže uvedené podmínky:
- Nabíječka není poškozená.
 - Nabíječka je čistá a suchá.

▲ VAROVÁNÍ

- Ve stavu neodpovídajícím bezpečnostním požadavkům nemohou konstrukční díly již bezpečně fungovat a bezpečnostní zařízení mohou být vyřazena z provozu. Může dojít k těžkým úrazům nebo usmrcení osob.
 - ▶ Používejte nepoškozenou nabíječku.

- ▶ Pokud je nabíječka znečištěná nebo mokrá: nabíječku vyčistěte a nechte uschnout.
- ▶ Nabíječku nepoznámějte.
- ▶ Do otvorů nabíječky nestrkejte žádné předměty.
- ▶ Elektrické kontakty nabíječky nespojujte a nezkratujte kovovými předměty.
- ▶ Nabíječku nikdy neotvírejte.

4.7 Pracovní postup

▲ VAROVÁNÍ

- Uživatel již v určitých situacích nemůže soustředěně pracovat. Uživatel může zakopnout, upadnout a těžce se zranit.
 - ▶ Pracujte klidně a s rozvahou.
 - ▶ Pokud jsou světelné podmínky a viditelnost špatné: s vyžínačem nepracujte.
 - ▶ Vyžínač obsluhujte sám/sama.
 - ▶ Řezný/žací nástroj vedte vodorovně a níže nad zemí.
 - ▶ Dávejte pozor na překážky.
 - ▶ Při práci stůjte na zemi a udržujte rovnováhu.
 - ▶ Pokud se dostaví známky únavy: udělejte si pracovní přestávku.
- Otáčející se řezný/žací nástroj může uživatele pořezat. Uživatel tím může utrpět těžké zranění.
 - ▶ Nikdy se nedotýkat točícího se řezného/žacího nástroje.
 - ▶ Pokud je řezný/žací nástroj blokován nějakým předmětem: vyžínač vypnout a akumulátor vyjmout. Teprve potom předmět odstraňte.
- Pokud se vyžínač během práce změní nebo se chová neobvyklým způsobem, může být v provozně nebezpečném stavu. Může dojít k těžkým úrazům osob a ke vzniku věcných škod.
 - ▶ Ukončete práci, vyjměte akumulátor a vyhledejte odborného prodejce výrobků STIHL.
- Během práce může vyžínač způsobit vznik vibrací.



- ▶ Noste rukavice.

- ▶ Práci přerušujte přestávkami.
- ▶ Pokud se vyskytnou náznaky poruch prokrvení: vyhledejte lékaře.
- Pokud během práce řezný/žací nástroj narazí na nějaký cizí předmět, může být takový předmět (nebo jeho části) velkou rychlostí

vymrštěn nahoru. Může dojít k úrazům osob a ke vzniku věcných škod.

- ▶ Z pracovního prostoru odstraňte cizí předměty.
- Pokud narazí točící se řezný nástroj na nějaký tvrdý předmět, mohou vzniknout jiskry a řezný nástroj se může poškodit. Jiskry mohou ve snadno vznětlivém prostředí vyvolat požáry. Může tak dojít k těžkým úrazům či úmrtí osob a ke vzniku věcných škod.
 - ▶ Nikdy nepracujte ve snadno vznětlivém prostředí.
 - ▶ Zajistěte, aby byl řezný nástroj ve stavu odpovídajícím bezpečnosti.
- Když se pustí spínač, točí se řezný/žací nástroj ještě krátkou dobu dále. Osoby mohou utrpět těžká zranění.
 - ▶ Počkat, až se řezný/žací nástroj dotočí.
- V nebezpečné situaci může uživatel propadnout panice a nosný systém nesejmout. Uživatel tím může utrpět těžké zranění.
 - ▶ Předem nacvičte odložení nosného systému.

4.8 Reakční síly

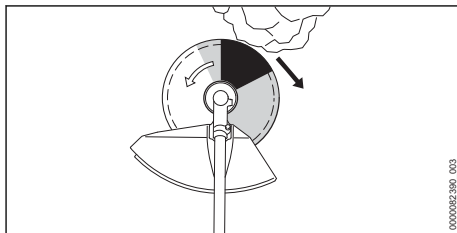

Zpětný ráz může vzniknout z níže uvedených příčin:

- Točící se kovový řezný/žací nástroj narazí v šedě vyznačeném pásmu nebo v černě vyznačeném pásmu na tvrdý předmět a je rychle zbrzděn.
- Točící se kovový řezný/žací nástroj se zaklesne.

Největší nebezpečí, že dojde ke zpětnému rázu, hrozí v černě vyznačeném pásmu.

▲ VAROVÁNÍ

- Z těchto příčin může být rotační pohyb řezného/žacího nástroje silně zbrzděn a řezný/žací nástroj může být odražen doprava nebo směrem k uživateli (černá šipka). Uživatel může ztratit kontrolu nad vyžínačem. Může dojít k těžkým úrazům nebo usmrcení osob.
 - ▶ Vyžínač držte pevně oběma rukama.

- ▶ Pracujte tak, jak je to popsáno v tomto návodu k použití.
- ▶ Nepracujte v černě vyznačeném pásmu.
- ▶ Používejte jednu z kombinací řezného/žacího nástroje, ochranného krytu a nosného systému, které jsou uvedeny v tomto návodu k použití.
- ▶ Kovový řezný/žací nástroj správně naostřete.
- ▶ Pracujte s plným plynem.

4.9 Nabíjení

▲ VAROVÁNÍ

- Během nabíjení může být poškozená nebo defektní nabíječka nezvykle cítit nebo kouřit. Může dojít k úrazům osob a ke vzniku věcných škod.
 - ▶ Elektrickou vidlici vytáhněte ze zásuvky.
- Nabíječka se může při nedostatečném odvodu teploty přehřát a způsobit požár. Může tím dojít k těžkým úrazům či úmrtí osob a ke vzniku věcných škod.
 - ▶ Nabíječku ničím nezakrývat.

4.10 Elektrické připojení

Kontakt s konstrukčními díly vedoucími elektrický proud může vzniknout z těchto příčin:

- Je poškozen připojovací kabel nebo prodlužovací kabel.
- Elektrická vidlice připojovacího kabelu nebo prodlužovacího kabelu je poškozená.
- Zásuvka není správně nainstalovaná.

▲ NEBEZPEČÍ

- Kontakt s konstrukčními díly vedoucími elektrický proud může způsobit úraz elektrickým proudem. Uživatel může utrpět těžké nebo smrtelné zranění.
 - ▶ Zajistěte, aby připojovací kabel, prodlužovací kabel a jejich elektrické vidlice nebyly poškozeny.



Pokud je připojovací kabel nebo prodlužovací kabel poškozen:

- ▶ Poškozeného místa se nedotýkejte.
- ▶ Vytáhněte elektrickou vidlici ze zásuvky.
- ▶ Připojovacího kabelu, prodlužovacího kabelu a jejich elektrických vidlic se dotýkejte pouze suchýma rukama.
- ▶ Zasuňte elektrickou vidlici připojovacího kabelu nebo prodlužovacího kabelu do správně nainstalované a zajištěné zásuvky s ochranným kontaktem.
- ▶ Připojte nabíječku přes proudový chránič (30 mA, 30 ms).

- Poškozený nebo nevhodný prodlužovací kabel může vést k zásahu elektrickým proudem. Může dojít k těžkým úrazům nebo usmrcení osob.
 - ▶ Používejte prodlužovací kabel se správným kabelovým průřezem,  20.4.

▲ VAROVÁNÍ

- Během nabíjení může nesprávné síťové napětí nebo nesprávná síťová frekvence vést k přepětí v nabíječce. Nabíječka může být poškozena.
 - ▶ Zajistěte, aby síťové napětí a síťová frekvence elektrické sítě souhlasily s údaji na výkonovém štítku nabíječky.
- Pokud je nabíječka připojena k vícenásobným zásuvkám, může během nabíjení dojít k přetížení elektrických součástí. Elektrické konstrukční díly se mohou zahřát a způsobit požár. Může tak dojít k těžkým úrazům či úmrtí osob a ke vzniku věcných škod.
 - ▶ Ujistěte se, že specifikace napájení na vícenásobné zásuvce nepřekračují specifikace uvedené na typovém štítku nabíječky a všech elektrických spotřebičů připojených k vícenásobné zásuvce.
- Nesprávně instalovaný připojovací nebo prodlužovací kabel může být poškozen a existuje zde nebezpečí zakopnutí. Osoby mohou být zraněny a připojovací nebo prodlužovací kabel může být poškozen.
 - ▶ Připojovací kabel a prodlužovací kabel uložte, veďte a označte tak, aby o ně osoby nemohly zakopnout.
 - ▶ Připojovací kabel a prodlužovací kabel veďte tak, aby nebyly napnuté nebo smotané.
 - ▶ Připojovací kabel a prodlužovací kabel veďte tak, aby nemohly být poškozeny, zlomeny, skřípnuty a neodíraly se.
 - ▶ Připojovací kabel a prodlužovací kabel chraňte před horkem, olejem a chemikáliemi.
 - ▶ Připojovací kabel a prodlužovací kabel veďte po suchém podkladu.
- Během práce se prodlužovací kabel zahřívá. Pokud teplo nemůže odcházet, může způsobit požár.
 - ▶ V případě použití kabelového bubnu: kabelový buben kompletně odvíhne.
- Pokud jsou zdí vedeny elektrické kabely a trubky, může dojít při montáži nabíječky na zeď k jejich poškození. Kontakt s kabely vedoucími elektrický proud může vést k zásahu elektrickým proudem. Může dojít k těžkým úrazům osob a ke vzniku věcných škod.

- ▶ Zajistěte, aby na plánovaném místě nebyly ve zdi vedeny žádné elektrické kabely a trubky.
- Pokud by nabíječka nebyla na zeď namontována tak, jak je to popsáno v tomto návodu k použití, může nabíječka nebo akumulátor spadnout dolů nebo se může nabíječka přes-příliš zahřát. Může dojít k úrazům osob a ke vzniku věcných škod.
 - ▶ Nabíječku namontujte na zeď tak, jak je to popsáno v tomto návodu k použití.
- Pokud je nabíječka se vsazeným akumulátorem montována na zeď, může akumulátor z nabíječky vypadnout. Může dojít k úrazům osob a ke vzniku věcných škod.
 - ▶ Nejdříve na zeď připevněte nabíječku a pak vsadte akumulátor.

4.11 Přeprava

4.11.1 Vyžinač

▲ VAROVÁNÍ

- Během práce se může skříň převodovky vysoce zahřát. Uživatel se může popálit.
 - ▶ Horké skříň převodovky se nedotýkejte.



- Během přepravy se může vyžinač převrátit nebo pohnout. Může dojít k úrazům osob a ke vzniku věcných škod.



- ▶ Vyměňte akumulátor.
- ▶ Pokud je namontován kovový žací nástroj: nasadte přepravní kryt.
- ▶ Vyžinač zajistěte upínacími popruhy, řemenem nebo sítkou tak, aby se nemohl převrátit ani pohnout.

4.11.2 Akumulátor

▲ VAROVÁNÍ

- Akumulátor není chráněn proti všem okolním vlivům. Pokud je akumulátor vystaven určitým okolním vlivům, může být poškozen a může dojít ke vzniku věcných škod.
 - ▶ Poškozený akumulátor nepřepravujte.
- Během přepravy se může akumulátor převrátit nebo pohnout. Může dojít k úrazům osob a ke vzniku věcných škod.
 - ▶ Akumulátor v balení zabalte tak, aby se nemohl pohybovat.
 - ▶ Balení zajistěte tak, aby se nemohlo pohybovat.

4.11.3 Nabíječka

▲ VAROVÁNÍ

- Během přepravy se může nabíječka převrátit nebo pohnout. Může dojít k úrazům osob a ke vzniku věcných škod.
 - ▶ Vytáhněte elektrickou vidlici ze zásuvky.
 - ▶ Vyměňte akumulátor.
 - ▶ Nabíječku zajistěte upínacími popruhy, řemenem nebo sítkou tak, aby se nemohla převrátit ani pohnout.
- Připojovací kabel není určen k tomu, aby se za něj nabíječka nosila. Připojovací kabel a nabíječka tím mohou být poškozeny.
 - ▶ Připojovací kabel sviňte a připevněte na nabíječku.

4.12 Skladování

4.12.1 Vyžinač

▲ VAROVÁNÍ

- Děti nemohou rozpoznat ani odhadnout nebezpečí hrozící vyžinačem. Děti mohou utrpět těžké úrazy.



- ▶ Vyměňte akumulátor.
- ▶ Pokud je namontován kovový žací nástroj: nasadte přepravní kryt.
- ▶ Vyžinač skladujte mimo dosah dětí.
- Elektrické kontakty na vyžinači a kovové konstrukční díly mohou vlivem vlhka korodovat. Vyžinač může být poškozen.
 - ▶ Vyměňte akumulátor.
 - ▶ Vyžinač skladujte v čistém a suchém stavu.



4.12.2 Akumulátor

▲ VAROVÁNÍ

- Děti nemohou rozpoznat ani odhadnout nebezpečí vyplývající z akumulátoru. Děti mohou utrpět těžké úrazy.
 - ▶ Akumulátor skladujte mimo dosah dětí.
- Akumulátor není chráněn proti všem okolním vlivům. Pokud je akumulátor vystaven určitým okolním vlivům, může dojít k neopravitelnému poškození.
 - ▶ Akumulátor skladujte v čistém a suchém stavu.
 - ▶ Skladujte akumulátor v uzavřeném prostoru.

- ▶ Akumulátor skladujte odděleně od vyžinače.
- ▶ Pokud je akumulátor uložen v nabíječce: Odpojte síťový konektor a uložte akumulátor se stavem nabití mezi 40 % a 60 % (2 zelená svítící světla LED).
- ▶ Akumulátor je třeba skladovat v rámci zadávaných teplotních mezí,  20.5.

4.12.3 Nabíječka

VAROVÁNÍ

- Děti nemohou rozpoznat ani odhadnout nebezpečí hrozící nabíječkou. Může dojít k těžkým úrazům nebo usmrcení dětí.
 - ▶ Vytáhněte síťový konektor sítě.
 - ▶ Skladujte nabíječku mimo dosah dětí.
- Nabíječka není chráněna před všemi okolními vlivy. Pokud je nabíječka vystavena určitým okolním vlivům, může dojít k jejímu poškození.
 - ▶ Vytáhněte síťový konektor sítě.
 - ▶ Pokud je nabíječka příliš zahřátá: nechejte ji vychladnout.
 - ▶ Skladujte nabíječku v čistém a suchém stavu.
 - ▶ Nabíječku skladujte v uzavřeném prostoru.
 - ▶ Nabíječku je třeba skladovat v rámci zadávaných teplotních mezí,  20.5.
- Připojovací kabel není určen k tomu, aby se za něj nabíječka nosila či zavěšovala. Připojovací kabel a nabíječka tím mohou být poškozeny.
 - ▶ Nabíječku berte a držte za těleso. K usnadnění nadzdvíhnutí nabíječky je na zadní straně nabíječky umístěna prohlubeň na ruku.
 - ▶ Nabíječku zavěste na závěsný držák na zdi.

4.13 Čištění, údržba a opravy

VAROVÁNÍ

- Pokud je během čištění, údržby nebo opravy vsazený akumulátor, může dojít k nechtěnému zapnutí vyžinače. Může dojít k těžkým úrazům osob a ke vzniku věcných škod.



- ▶ Vyměňte akumulátor.

- Během práce se může skříň převodovky vysoce zahřát. Uživatel se může popálit.
 - ▶ Nedotýkejte se horké skříňové převodovky.
- Agresivní čisticí prostředky, čištění proudem vody nebo špičatými předměty mohou vyží-



nač, ochranný kryt, žací nástroj, akumulátor nebo nabíječku poškodit. Pokud vyžinač, ochranný kryt, řezný/žací nástroj nebo akumulátor nejsou správně vyčištěny, nemohou konstrukční díly již správně fungovat a bezpečnostní zařízení jsou vyřazena z provozu. Osoby mohou utrpět těžká zranění.











- ▶ Čistěte vyžinač, ochranný kryt, řezný/žací nástroj a akumulátor tak, jak je to popsáno v tomto návodu k použití.
- Pokud vyžinač, ochranný kryt, řezný/žací nástroj nebo akumulátor nejsou správně opraveny nebo udržovány, nemohou konstrukční díly již správně fungovat a bezpečnostní zařízení jsou vyřazena z provozu. Může dojít k těžkým úrazům nebo usmrcení osob.
 - ▶ Na vyžinači, ochranném krytu a akumulátoru neprovádějte údržbářské nebo opravářské úkony sám/sama.
 - ▶ Pokud musí být na vyžinači, na ochranném krytu nebo akumulátoru provedeny údržbářské úkony nebo opravy: vyhledejte odborného prodejce výrobků STIHL.
 - ▶ Na řezném/žacím nástroji provádějte údržbářské úkony tak, jak je to popsáno v návodu k použití pro používaný řezný/žací nástroj nebo na obalu používaného řezného/žacího nástroje.
- Během čištění nebo údržby řezného/žacího nástroje se může uživatel pořezat o ostré řezné hrany. Uživatel se může zranit.
 - ▶ Noste pracovní rukavice z odolného materiálu.







5 Příprava vyžinače k práci

5.1 Příprava vyžinače k práci

Před každým započetím práce se musí provést níže uvedené kroky:

- ▶ Zajištěte, aby se níže uvedené konstrukční díly nacházely v bezpečném stavu:
 - Vyžinač,  4.6.1.
 - Ochranný kryt,  4.6.2.
 - Žací hlava nebo kovový žací nástroj,  4.6.3 nebo  4.6.4.
 - Akumulátor,  4.6.5.
- ▶ Zkontrolujte akumulátor,  11.2.
- ▶ Akumulátor zcela nabijte,  6.2.
- ▶ Vyčistěte vyžinač,  16.1.
- ▶ Namontujte řídicí rukojeť,  7.3.
- ▶ Zvolte kombinaci z žacího nástroje, ochranného krytu a nosného systému,  21.1.
- ▶ Namontujte ochranný kryt,  7.1.

- ▶ Namontujte žací hlavu nebo kovový žací nástroj, nebo  7.4.3.
- ▶ Nasazení a nastavení nosného systému,  8.1.
- ▶ Nastavte řídkovou rukojeť,  8.2.
- ▶ Využijte vyžinač,  8.3.
- ▶ Zkontrolujte ovládací prvky,  .
- ▶ Pokud tyto kroky nelze provést: vyžinač nepoužívejte a vyhledejte odborného prodejce výrobků STIHL.

6 Nabíjení akumulátoru a světla LED

6.1 Montáž nabíječky na zeď

Nabíječka může být montována na zeď.

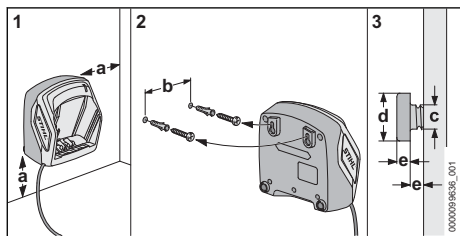

▶ Nabíječku namontujte na zeď tak, aby byly splněny níže uvedené podmínky:

- Je použit vhodný přípeňovací materiál.
- Nabíječka je ve vodorovné poloze. Jsou dodrženy následující rozměry:
 - a = nejméně 100 mm
 - b (pro AL 101) = 75 mm
 - b (pro AL 301) = 100 mm
 - b (pro AL 500) = 120 mm
 - c = 4,5 mm
 - d = 9 mm
 - e = 2,5 mm

6.2 Nabíjení akumulátoru

Délka doby nabíjení závisí na různých vlivech, např. na teplotě akumulátoru nebo na teplotě okolí. Aby se dosáhlo optimálního výkonu, dbejte na dodržování doporučených teplotních mezí  20.6. Skutečná délka doby nabíjení se může odchýlovat od uvedené délky doby nabíjení. Délka doby nabíjení je uvedena na adrese www.stihl.com/charging-times.

Když je elektrická vidlice zasunutá do zásuvky a akumulátor je

vsazen do nabíječky, proces nabíjení se spustí automaticky. Po úplném nabití akumulátoru se nabíječka automaticky vypne.

Během nabíjení se akumulátor a nabíječka zahřívají.

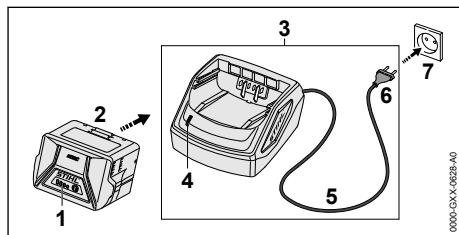

- ▶ Síťový konektor (6) zasuněte do dobře přístupné zásuvky (7). Nabíječka (3) provede detekční test. Světlo LED (4) svítí cca 1 vteřinu zeleně a cca 1 vteřinu červeně.
- ▶ Proveďte instalaci připojovacího kabelu (5).
- ▶ Akumulátor (2) vsadte do vodiček nabíječky (3) a až na doraz ho zamáčkněte. Světlo LED (4) svítí zeleně. Světla LED (1) svítí zeleně a akumulátor (2) se nabíjí.
- ▶ Pokud světlo LED (4) a světla LED (1) již nesvítí: akumulátor (2) je zcela nabitý a může se z nabíječky (3) vyjmout.
- ▶ Pokud se nabíječka (3) již nebude používat: elektrickou vidlici (6) vytáhněte ze zásuvky (7).

6.3 Indikace stavu nabití

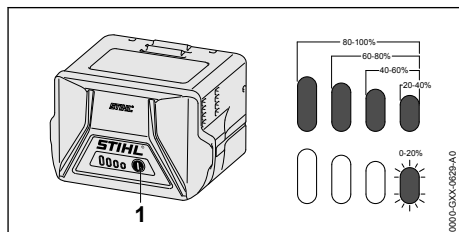

- ▶ Stisknout tlačítko (1). Světla LED svítí po dobu cca. 5 vteřin zeleně a udávají stav nabití.
- ▶ Pokud pravé světlo LED bliká zeleně: akumulátor nabít.

6.4 Světla LED na akumulátoru

Světla LED mohou signalizovat stav nabití nebo poruchy na akumulátoru. Světla LED mohou svítit zeleně nebo červeně nebo blikat.

Pokud světla LED svítí zeleně nebo blikají, je signalizován stav nabití.

- ▶ Pokud světla LED svítí červeně nebo blikají: odstranit závady, 19.1.

Ve vyžinači nebo v akumulátoru je porucha.

6.5 LED na nabíječe

LED signalizuje stav nabíječky.

Pokud světlo LED svítí zeleně, akumulátor se nabíjí.

- ▶ Pokud světlo LED bliká červeně: odstranit závady.

V nabíječe je porucha.

7 Smontování vyžinače

7.1 Montáž ochranného krytu

- ▶ Vypněte vyžinač a vyjměte akumulátor.

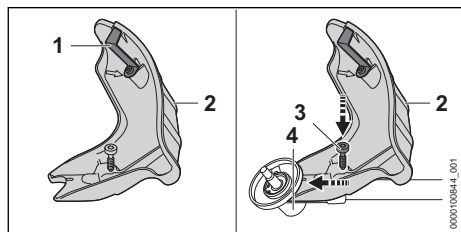

Odřezávací nůž (1) je již do ochranného krytu (2) vestavěn a nesmí být demontován.

- ▶ Vsuňte ochranný kryt (2) až na doraz do vodiček na převodové skříni.
- ▶ Zašroubujte šroub (3) a pevně jej utáhněte.

7.2 Demontáž ochranného krytu

- ▶ Vypněte vyžinač a vyjměte akumulátor.

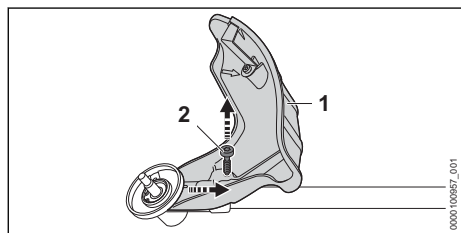

- ▶ Vyšroubujte šroub (2).
- ▶ Stáhněte ochranný kryt (1).

7.3 Montáž řídicíkové rukojeti

- ▶ Vypněte vyžinač a vyjměte akumulátor.

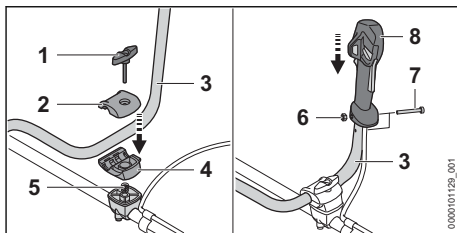

- ▶ Vyšroubujte roubíkový šroub (1).
- ▶ Sejměte svěrací misky (2 a 4).
- ▶ Vsadte trubku rukojeti (3) do spodní svěrací misky (4).
- ▶ Přiložte vrchní svěrací misku (2).
- ▶ Vsadte pružinu (5) odspodu do spodní svěrací misky (4).
- ▶ Nasadte svěrací misky (2 a 4) na tyč a zašroubujte roubíkový šroub (1).
- ▶ Vyklopte trubku rukojeti (3) směrem nahoru.
- ▶ Utáhněte roubíkový šroub (1).
- ▶ Vyšroubujte šroub (6).
- ▶ Nasadte ovládací rukojet' (8) na trubku rukojeti (3) tak, aby otvor ovládací rukojeti lícovale s otvorem trubky rukojeti a aby spínač směřoval ke skříni převodovky.
- ▶ Vsadte matici (7).
- ▶ Zašroubujte šroub (6) a pevně jej utáhněte.

Řídicíková rukojet' se nemusí opět demontovat.

7.4 Montáž a demontáž žací hlavy

7.4.1 Montáž žací hlavy

- ▶ Vypněte vyžinač a vyjměte akumulátor.

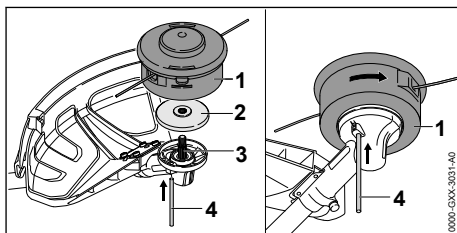

- ▶ Přítlačný talíř (2) položte na hřídel (3) tak, aby menší průměr směřoval nahoru.
 - ▶ Nasadte žací hlavu (1) na hřídel (3) a rukou ji otáčejte v protisměru chodu hodinových ručiček.
 - ▶ Zamáčkněte zástrčný trn (4) až na doraz do otvoru a držte ho zamáčknutý.
 - ▶ Otáčejte žací hlavou (1) v protisměru chodu hodinových ručiček tak dlouho, až se zástrčný trn (4) zaaretuje.
- Hřídel (3) je zablokována.
- ▶ Žací hlavu (1) rukou pevně utáhněte.

- ▶ Vytáhněte zástrčný trn (4).

7.4.2 Demontáž žací hlavy

- ▶ Vypněte vyžinač a vyjměte akumulátor.
- ▶ Zamáčkněte zástrčný trn až na doraz do otvoru a držte ho zamáčknutý.
- ▶ Otáčejte žací hlavou tak dlouho, až se zástrčný trn zaaretuje. Hřídel je zablokována.
- ▶ Vyšroubujte žací hlavu ve směru chodu hodinových ručiček.
- ▶ Sejměte přítlačný talíř.
- ▶ Vytáhněte zástrčný trn.

7.4.3 Montáž kovového žacího nástroje

- ▶ Vypněte motor.

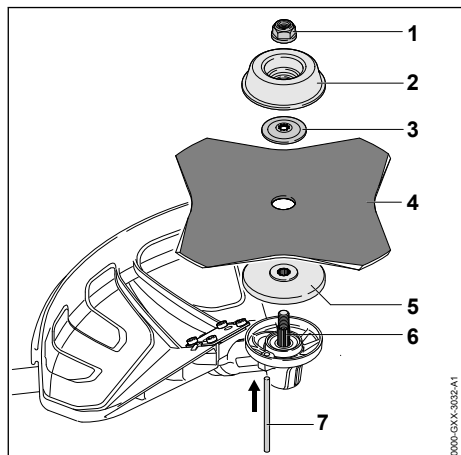

- ▶ Přítlačný talíř (5) položte na hřídel (6) tak, aby menší průměr směřoval nahoru.
- ▶ Kovový řezný/žací nástroj (4) položte na přítlačný talíř (5). Pokud se bude používat žací list na trávu s více než 4 břity: ostří břitů vyrovnejte tak, aby jejich směr odpovídal šipce udávající směr otáčení na ochranném krytu.
- ▶ Přítlačný kotouč (3) položte na kovový řezný/žací nástroj (4) tak, aby vypouklá strana směřovala nahoru.
- ▶ Otočný unášecí talíř (2) položte na přítlačný kotouč (3) tak, aby uzavřená strana směřovala nahoru.
- ▶ Zástrčný trn (7) zamáčkněte až na doraz do otvoru a držte ho zamáčknutý.
- ▶ Kovovým řezným/žacím nástrojem (4) otáčejte v protisměru chodu hodinových ručiček tak dlouho, až se zástrčný trn (7) zaaretuje. Hřídel (6) je zablokovan.
- ▶ Matici (1) našroubujte v protisměru chodu hodinových ručiček a pevně ji utáhněte.
- ▶ Zástrčný trn (7) vytáhněte.

7.4.4 Demontáž kovových řezných/žacích nástrojů

- ▶ Vypněte vyžinač a vyjměte akumulátor.
- ▶ Zamáčkněte zástrčný trn až na doraz do otvoru a držte ho zamáčknutý.
- ▶ Otáčejte kovovým řezným/žacím nástrojem ve směru chodu hodinových ručiček tak dlouho, až se zástrčný trn zaaretuje. Hřídel je zablokována.
- ▶ Odšroubujte matici ve směru chodu hodinových ručiček.
- ▶ Sejměte otočný unášecí kotouč, přítlačný kotouč, kovový řezný/žací nástroj a přítlačný talíř.
- ▶ Vytáhněte zástrčný trn.

8 Nastavení vyžinače pro uživatele

8.1 Nasazení a nastavení nosného systému

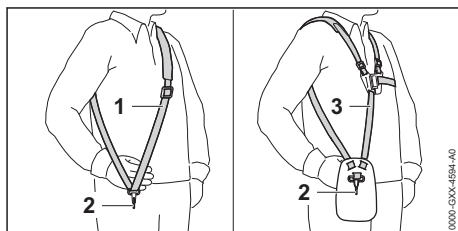

- ▶ Nasaďte si jednoramenní závěsné zařízení (1) nebo dvouramenní závěsné zařízení (3).
- ▶ Jednoramenní závěsné zařízení (1) nebo dvouramenní závěsné zařízení (3) nastavte tak, aby karabinka (2) ležela asi o šířku jedné dlaně pod pravým bokem.

Další nosné systémy, které se smějí používat, jsou uvedeny v tomto návodu k použití, 21.1.

8.2 Nastavení řídkové rukojeti

Řídková rukojeť může být v závislosti na tělesné výšce uživatele nastavena do různých poloh.

- ▶ Vypněte vyžinač a vyjměte akumulátor.
- ▶ Zavěste vyžinač na závěsném držáku do karabinky nosného systému.

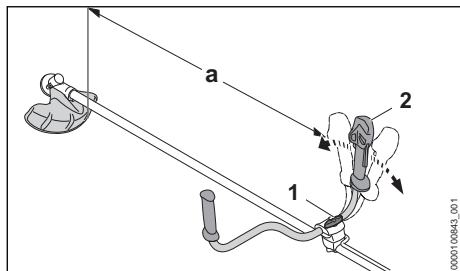

- ▶ Povolte roubíkový šroub (1).
- ▶ Řídkovou rukojeť (2) vyklopte do požadované polohy.
- ▶ Nakloňte řídkovou rukojeť (2) tak, aby vzdálenost (a) nebyla kratší než 750 mm.
- ▶ Roubíkový šroub (1) pevně utáhněte.

8.3 Vyvážení vyžinače

Akumulátor a žací nástroj působí na rovnováhu vyžinače. Vyžinač je nutné vyvážit s namontovaným řezným/žacím nástrojem a vsazeným akumulátorem.

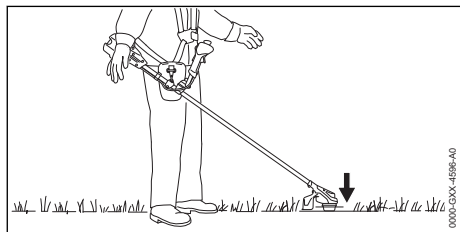

Žací nástroj musí lehce přiléhat k zemi.

- ▶ Vypněte vyžinač.

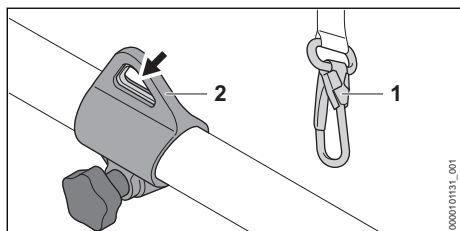

- ▶ Závěsný držák (2) zavěste do karabinky (1).
- ▶ Nechejte vyžinač vyvážit.
- ▶ Pokud je nutné polohu řezného/žacího nástroje ve vyváženém stavu přizpůsobit:

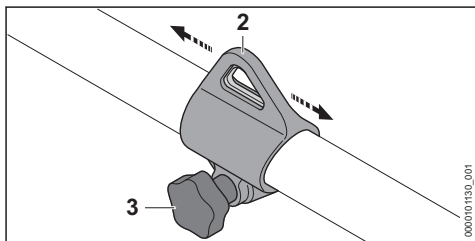

- ▶ Povolte šroub (3).
- ▶ Posuňte držák (2) po tyči tak, aby se ve vyváženém stavu dosáhlo správné polohy.
- ▶ Šroub (3) pevně utáhněte.

9 Vsazení a vyjmutí akumulátoru

9.1 Vsazení akumulátoru

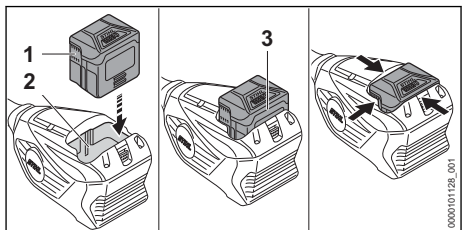

- ▶ Akumulátor (1) vtačujte do akumulátorové šachty (2) tak dlouho, až se ozve slyšitelné kliknutí.

Šipky (3) na akumulátoru (1) jsou ještě viditelné a akumulátor (1) je zajištěn v akumulátorové šachtě (2). Mezi vyžinačem a akumulátorem (1) není žádný elektrický kontakt.

- ▶ Zamáčkněte akumulátor (1) do akumulátorové šachty (2) až na doraz.

Akumulátor (1) se s druhým kliknutím zajistí a je ve stejné rovině s tělesem vyžinače.

9.2 Vyjmutí akumulátoru

- ▶ Vyžinač položte na rovnou plochu.

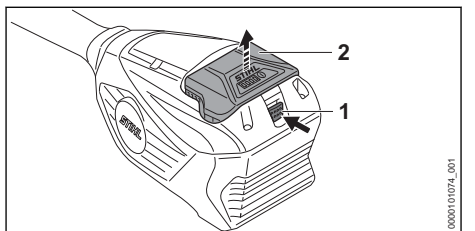

- ▶ Stiskněte aretační páčku (1). Akumulátor (2) je odjištěný a lze ho vyjmout.

10 Zapnutí a vypnutí vyžínače

10.1 Zapnutí vyžínače

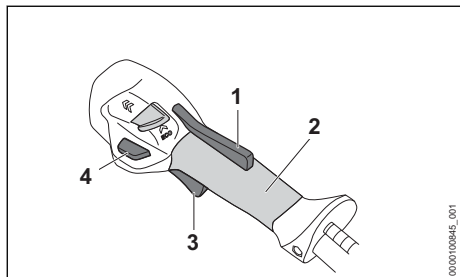

- ▶ Držte vyžínač pevně pravou rukou za ovládací rukojeť tak, aby palec obepínal hmatec (2) ovládací rukojeti.
 - ▶ Držte vyžínač pevně pravou rukou za rukojeť tak, aby palec obepínal rukojeť.
 - ▶ Rukou stiskněte ergo-páčku (1) a držte ji stisknutou.
 - ▶ Stiskněte deblokační tlačítko (4).
 - ▶ Ukazováčkem stiskněte spínač (3) a držte jej stisknutý.
- Vyžínač akceleruje a žací nástroj se točí.

Čím více je spínač (3) stisknutý, tím rychleji se žací nástroj točí.

Vyžínač pozná v maximálním výkonnostním stupni osazený žací nástroj a nastaví automaticky správné maximální otáčky.

10.2 Vypnutí vyžínače

- ▶ Pusťte spínač a ergo-páčku.
 - ▶ Počkejte, až se žací nástroj již nebude točit.
 - ▶ Pokud se žací nástroj točí dále: vyjměte akumulátor a vyhledejte odborného prodejce výrobků STIHL.
- Vyžínač je defektní.

11 Kontrola vyžínače a akumulátoru

11.1 Kontrola ovládacích prvků

Deblokační tlačítko, ergo-páčka a spínač

- ▶ Vyjměte akumulátor.
 - ▶ Pokuste se stisknout spínač bez stisknutí ergo-páčky.
 - ▶ Pokud se spínač dá stisknout: vyžínač nepoužívejte dál a vyhledejte odborného prodejce výrobků STIHL.
- Pojistka spínače je defektní.
- ▶ Stiskněte ergo-páčku a držte ji stisknutou.
 - ▶ Stiskněte spínač a opět ho pusťte.

- ▶ Pokud se spínač, ergo-páčka nebo deblokační tlačítko těžko pohybují nebo se neodpruží do výchozí polohy: vyžínač nepoužívejte a vyhledejte odborného prodejce výrobků STIHL.
- Spínač, ergo-páčka nebo deblokační tlačítko jsou vadné.

Zapnutí vyžínače

- ▶ Vsaďte akumulátor.
 - ▶ Stiskněte ergo-páčku a držte ji stisknutou.
 - ▶ Stiskněte deblokační tlačítko.
 - ▶ Stiskněte spínač a stisknutý ho držte.
- Řezný/žací nástroj se točí.
- ▶ Pokud 3 světla LED na akumulátoru blikají červeně: akumulátor vyjměte a vyhledejte odborného prodejce výrobků STIHL.
- Ve vyžínači je porucha.
- ▶ Pusťte spínač.
- Žací nástroj se po krátké době již netočí.
- ▶ Pokud se žací nástroj točí dále: vyjměte akumulátor a vyhledejte odborného prodejce výrobků STIHL.
- Vyžínač je defektní.

11.2 Kontrola akumulátoru

- ▶ Stisknout tlačítko na akumulátoru.
- Světla LED svítí nebo blikají.
- ▶ Pokud světla LED nesvítí nebo neblíkají: akumulátor nepoužívat a vyhledat odborného prodejce výrobků STIHL.
- V akumulátoru je porucha.

12 Práce s vyžínačem

12.1 Jak vyžínač držet a vést

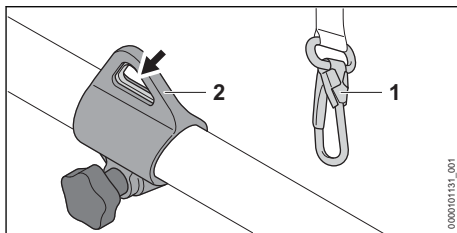

- ▶ Závěsný držák (2) zavěste do karabinky (1).

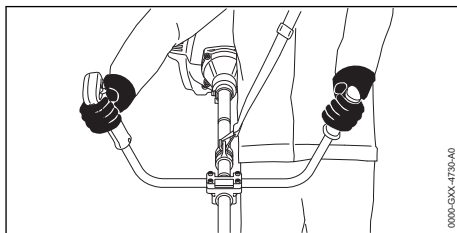



- ▶ Držte vyžinač pevně pravou rukou za ovládací rukojeť tak, aby palec obepínal hmatec ovládací rukojeti.
- ▶ Držte vyžinač levou rukou za rukojeť tak, aby palec obepínal rukojeť.

12.2 Nastavení výkonnostního stupně

V závislosti na použití mohou být nastaveny 2 výkonnostní stupně. Poloha stupňového přepínače (1) udává nastavený výkonnostní stupeň.

Nastavený výkonnostní stupeň ovlivňuje provozní dobu akumulátoru.

-  **ECO** : výkonnostní stupeň ECO, nízký výkon
-  : maximální výkonnostní stupeň, maximální výkon

Pokud je nastavený maximální výkonnostní stupeň, vyžinač rozpozná osazený řezný/žací nástroj a nastaví automaticky vhodné otáčky nože.

Pokud je nastavený výkonnostní stupeň Eco, jsou otáčky sníženy.

Tím lze prodloužit provozní dobu akumulátoru.

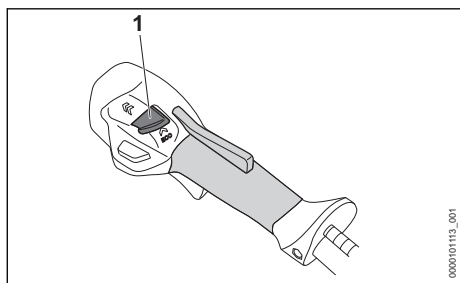

- ▶ Posuňte stupňový přepínač (1) palcem do požadované polohy.

12.3 Vyzhínání

Vzdálenost žacího nástroje od země určuje výšku kosení.

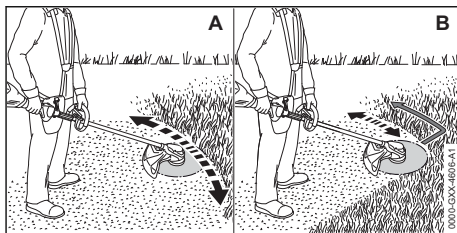

Vyzhínání s žací hlavou (A)

- ▶ Pohybujte vyžinačem pravidelně sem a tam.
- ▶ Pomalu a kontrolovaně kráčejte vpřed.

Vyzhínání s žacím nožem na trávu nebo s vyžinačím nožem (B)

- ▶ Pokud se používá kovový žací nástroj: vyžijte levým pásmem kovového žacího nástroje.
- ▶ Pomalu a kontrolovaně kráčejte vpřed.

Aby se dosáhlo optimálního výkonu, dbejte na dodržování doporučených teplotních mezí,  20.6.

12.4 Doseřizení žacích strun na žacích hlavách AutoCut

- ▶ Točící se žací hlavu krátce přitiskněte k zemi. Tím se doseřídí přibližně o 30 mm. Odřezávací nůž v ochranném krytu automaticky odřízne žací struny na správnou délku.

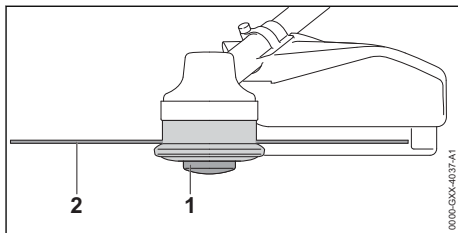

Pokud jsou žací struny kratší než 25 mm, nemohou být automaticky doseřizeny.

- ▶ Vypněte vyžinač a vyjměte akumulátor.
- ▶ Cívku (1) na žací hlavě stiskněte a stisknutou ji držte.
- ▶ Žací struny (2) vytáhněte rukou.
- ▶ Pokud žací struny (2) nemohou již být vytáhnuty: cívku (1) nebo žací struny (2) vyměňte. Cívka je prázdná.

13 Po skončení práce

13.1 Po skončení práce

- ▶ Vypněte vyžinač a vyjměte akumulátor.

- ▶ Pokud je vyžinač mokrý: nechejte vyžinač uschnout.
- ▶ Pokud je akumulátor mokrý nebo vlhký: akumulátor nechejte uschnout,  20.6.
- ▶ Vyčistěte vyžinač.
- ▶ Vyčistěte ochranný kryt.
- ▶ Vyčistěte žací nástroj.
- ▶ Vyčistěte akumulátor.
- ▶ Pokud je namontován kovový žací nástroj: nasadte vhodný přepravní kryt.

14 Přeprava

14.1 Přeprava vyžinače

- ▶ Vypněte vyžinač a vyjměte akumulátor.
- ▶ Pokud je namontován kovový řezný/žací nástroj: nasadte vhodný přepravní kryt.

Nošení vyžinače

- ▶ Vyžinač noste jednou rukou za tyč tak, aby žací nástroj směřoval dozadu a vyžinač byl vyvážený.

Přeprava vyžinače ve vozidle

- ▶ Vyžinač zajistěte tak, aby se nemohl převrátit ani pohnout.

14.2 Přeprava akumulátoru

- ▶ Vypněte vyžinač a vyjměte akumulátor.
- ▶ Zajistěte, aby byl akumulátor ve stavu odpovídajícím bezpečnosti.
- ▶ Akumulátor zabalte tak, aby se v balení nemohl pohybovat.
- ▶ Balení zajistěte tak, aby se nemohlo pohybovat.

Akumulátor podléhá požadavkům pro přepravu nebezpečných nákladů. Akumulátor je zařazen jako UN 3480 (lithium-iontové baterie) a byl překoušen podle manuálu UN Zkoušky a kritéria, díl III, podkapitola 38.3.

Přepravní předpisy jsou uvedené na adrese www.stihl.com/safety-data-sheets.

14.3 Přeprava nabíječky

- ▶ Vytáhněte elektrickou vidlici ze zásuvky.
- ▶ Vyjměte akumulátor.
- ▶ Připojovací kabel sviňte a připevněte na nabíječku.
- ▶ Pokud se bude nabíječka přepravovat ve vozidle: nabíječku zajistěte upínacími popruhy, řemenem nebo sítkou tak, aby se nemohla převrátit ani pohnout.

15 Skladování

15.1 Skladování vyžinače

- ▶ Vypněte vyžinač a vyjměte akumulátor.
- ▶ Pokud je namontován kovový řezný/žací nástroj: nasadte vhodný přepravní kryt.

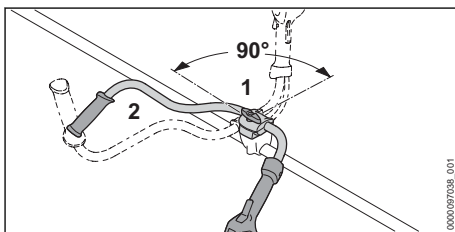

- ▶ Povolte roubíkový šroub (1) a vyšroubujte jej tak daleko, až se dá trubkou rukojeti (2) otočit.
- ▶ Trubkovou rukojeť (2) otočte ve směru chodu hodinových ručiček o 90° a sklopte ji dolů.
- ▶ Roubíkový šroub (1) pevně utáhněte.
- ▶ Vyžinač skladujte tak, aby byly splněny níže uvedené podmínky:
 - Vyžinač se nemůže převrátit nebo pohnout.
 - Vyžinač je mimo dosah dětí.
 - Vyžinač je čistý a suchý.
- ▶ Pokud se vyžinač bude skladovat déle než 30 dní: demontujte řezný/žací nástroj.

15.2 Skladování akumulátoru

STIHL doporučuje skladovat akumulátor ve stavu nabití mezi 40 % a 60 % (2 zeleně svítící LED).

- ▶ Akumulátor skladujte tak, aby byly splněny níže uvedené podmínky:
 - Akumulátor je mimo dosah dětí.
 - Akumulátor je čistý a suchý.
 - Akumulátor je v uzavřeném prostoru.
 - Akumulátor je oddělen od vyžinače.
 - Pokud je akumulátor uložen v nabíječce:
 - Odpojte síťový konektor a uložte akumulátor se stavem nabití mezi 40 % a 60 % (2 zelená svítící světla LED).
 - Akumulátor neskladujte mimo udávané teplotní rozsahy,  20.5.

UPOZORNĚNÍ

- Pokud se akumulátor neskladuje tak, jak je popsáno v tomto návodu k použití, může dojít k jeho úplnému vybití a nevratnému poškození.
 - ▶ Před uskladněním vybitý akumulátor nabíjte. STIHL doporučuje skladovat akumulátor ve stavu nabití mezi 40 % a 60 % (2 zeleně svítící LED).
 - ▶ Akumulátor skladujte odděleně od vyžínače.

15.3 Skladování nabíječky

- ▶ Vytáhněte síťový konektor ze zásuvky.

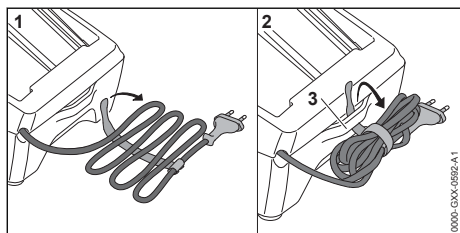

- ▶ Sviňte připojovací kabel a připevněte jej na nabíječku.
- ▶ Skladujte nabíječku tak, aby byly splněny níže uvedené podmínky:
 - Nabíječka je mimo dosah dětí.
 - Nabíječka je čistá a suchá.
 - Nabíječka je v uzavřeném prostoru.
 - Nabíječka není zavěšená za připojovací kabel nebo za držák (3) pro připojovací kabel.
 - Nabíječku neskladujte mimo udávané teplotní rozsahy, ☒ 20.5.

16 Čištění**16.1 Čištění vyžinače**

- ▶ Vypněte vyžinač a vyjměte akumulátor.
- ▶ Vyžinač vyčistěte vlhkým hadrem.
- ▶ Větrací štěrby vyčistěte štětcem.
- ▶ Odstraňte z akumulátorové šachty cizí předměty a vyčistěte akumulátorovou šachtu vlhkým hadrem.
- ▶ Elektrické kontakty v akumulátorové šachtě vyčistěte štětcem nebo měkkým kartáčem.
- ▶ Pásmo pod kolem ventilátoru vyčistěte štětcem nebo měkkým kartáčem.

16.2 Čištění ochranného krytu a žacího nástroje

- ▶ Vyžinač vypnout a vyjmout akumulátor.

- ▶ Ochranný kryt a žací nástroj vyčistit vlhkým hadrem nebo měkkým štětcem.

16.3 Čištění akumulátoru

- ▶ Akumulátor vyčistit vlhkým hadrem.

16.4 Čištění nabíječky

- ▶ Vytáhněte síťový konektor ze zásuvky.
- ▶ Nabíječku vyčistěte vlhkým hadrem.
- ▶ Vyčistěte větrací štěrby štětcem.
- ▶ Elektrické kontakty nabíječky vyčistěte štětcem nebo měkkým kartáčem.

17 Údržba**17.1 Časové intervaly pro údržbu**

Časové intervaly pro údržbu jsou závislé na okolních podmínkách a na pracovních podmínkách. STIHL doporučuje níže uvedené časové intervaly pro údržbu:

Ročně

- ▶ Nechejte vyžinač zkontrolovat odborným prodejcem STIHL.

17.2 Ostření a vyvážení kovového řezného/žacího nástroje

Správné ostření a vyvažování kovového řezného/žacího nástroje vyžaduje velkou praxi.

STIHL doporučuje nechat kovové řezné/žací nástroje ostřit a vyvažovat u odborného prodejce výrobků STIHL.

- ▶ Kovové řezné/žací nástroje ostřit tak, jak je to popsáno v návodu k použití a na obalu použitého řezného/žacího nástroje.

18 Oprava**18.1 Oprava vyžinače, žacího nástroje, akumulátoru a nabíječky**

Uživatel nemůže vyžinač, žací nástroj, akumulátor a nabíječku opravovat sám.

- ▶ Pokud je vyžinač nebo žací nástroj poškozen: vyžinač nebo žací nástroj nepoužívejte a vylhedejte odborného prodejce výrobků STIHL.
- ▶ Pokud je akumulátor defektní nebo poškozený: akumulátor vyměňte.
- ▶ Pokud je nabíječka defektní nebo poškozená: nabíječku vyměňte.
- ▶ Pokud je připojovací kabel defektní nebo poškozený: nabíječku nepoužívejte a připojovací kabel nechte vyměnit u odborného prodejce výrobků STIHL.

19 Odstranění poruch

19.1 Odstranění poruch na vyžinači nebo akumulátoru

Porucha	Světla LED na akumulátoru	Příčina	Odstranění závady
Vyžinač se při zapnutí nerozběhne.	1 LED bliká zeleně.	Stav nabití akumulátoru je příliš nízký.	► Nabijte akumulátor.
	1 LED svítí červeně.	Akumulátor je příliš teplý nebo příliš studený.	► Vyměňte akumulátor. ► Nechejte akumulátor vychladnout nebo zahřát.
	3 LED blikají červeně.	Ve vyžinači je porucha.	► Vyměňte akumulátor. ► Vyčistěte elektrické kontakty v akumulátorové šachtě. ► Vsaďte akumulátor. ► Zapněte vyžinač. ► Pokud 3 světla LED i nadále červeně blikají: vyžinač nepoužívejte a vyhledejte odborného prodejce výrobků STIHL.
	3 LED svítí červeně.	Vyžinač je příliš teplý.	► Vyměňte akumulátor. ► Vyžinač nechejte vychladnout.
	4 LED blikají červeně.	V akumulátoru došlo k poruše.	► Vyměňte akumulátor a opět ho vsaďte. ► Zapněte vyžinač. ► Pokud 4 světla LED i nadále červeně blikají: akumulátor nepoužívejte a vyhledejte odborného prodejce výrobků STIHL.
		Elektrické spojení mezi vyžinačem a akumulátorem je přerušeno.	► Vyměňte akumulátor. ► Vyčistěte elektrické kontakty v akumulátorové šachtě. ► Vsaďte akumulátor.
		Je vlhký vyžinač nebo akumulátor.	► Vyžinač nebo akumulátor nechejte uschnout, ☞ 20.6.
Vyžinač se během provozu vypíná.	3 LED svítí červeně.	Vyžinač je příliš teplý.	► Vyměňte akumulátor. ► Vyžinač nechejte vychladnout.
		Vyskytla se elektrická porucha.	► Vyměňte akumulátor a opět ho vsaďte. ► Zapněte vyžinač.
Provozní doba vyžinače je příliš krátká.		Akumulátor není zcela nabitý.	► Akumulátor zcela nabijte.
		Životnost akumulátoru je překročena.	► Vyměňte akumulátor.
Výkonostní stupně nelze nastavit.		Spínač je stisknutý a vyžinač je zapnutý.	► Nastavte výkonostní stupeň tak, jak je to popsáno v tomto návodu k použití.
Žací hlava se nedá rukou demontovat.		Žací hlava je příliš pevně utažena.	► Zástrčným trnem zablokujte kolo ventilátoru. ► Žací hlavu rukou vytočte. ► Vytáhněte zástrčný trn.
Po vsazení akumulátoru do nabíječky se nabíjecí proces nespustí.	1 LED svítí červeně.	Akumulátor je příliš teplý nebo příliš studený.	► Nechejte akumulátor vsazený v nabíječce. ► Proces nabíjení se spustí automaticky, jakmile je dosaženo přípustné teplotní pásma.

19.2 Odstranění poruch nabíječky

Porucha	LED na nabíječce	Příčina	Odstranění závady
Akumulátor se nenabíjí.	LED bliká červeně.	Elektrické spojení mezi nabíječkou a akumulátorem je přerušeno. V nabíječce je porucha.	<ul style="list-style-type: none"> ▶ Vyjměte akumulátor. ▶ Vyčistěte elektrické kontakty na nabíječce. ▶ Vsaďte akumulátor.
			▶ Nabíječku nepoužívejte a vyhledejte odborného prodejce výrobků STIHL.

19.3 Podpora a pomoc pro použití výrobku

Podporu a pomoc pro použití výrobku lze získat u odborného prodejce výrobků STIHL.

Možnosti kontaktu a další informace naleznete pod <https://support.stihl.com> oder www.stihl.com.

20 Technická data

20.1 Vyžínač STIHL FSA 80.0

- Přípustný akumulátor: STIHL AK
- Hmotnost bez akumulátoru, žacího nástroje a ochranného krytu: 4,9 kg.
- Délka bez žacího nástroje: 1775 mm.

Délka provozní doby je uvedena na adrese www.stihl.com/battery-life.

20.2 Akumulátor STIHL AK

- Akumulátorová technologie: lithium-iontový
- napětí: 36 V
- kapacita v Ah: viz výkonový štítek
- obsah energie ve Wh: viz výkonový štítek
- hmotnost v kg: viz výkonový štítek

20.3 Nabíječka STIHL AL 101

- Jmenovité napětí: viz výkonový štítek
- Frekvence: viz výkonový štítek
- Jmenovitý výkon: viz výkonový štítek
- Nabíjecí proud: viz výkonový štítek

Délky dob nabíjení jsou uvedeny na adrese www.stihl.com/charging-times.

20.4 Prodlužovací kabely

Pokud se používá prodlužovací kabel, musejí mít jeho žíly v závislosti na napětí a na délce prodlužovacího kabelu nejméně níže uvedené průřezy:

Pokud je jmenovité napětí na výkonovém štítku 220 V až 240 V:

- délka kabelu do 20 m: AWG 15 / 1,5 mm²
- délka kabelu 20 m až 50 m: AWG 13 / 2,5 mm²

Pokud je jmenovité napětí na výkonovém štítku 100 V až 127 V:

- délka kabelu do 10 m: AWG 14 / 2,0 mm²
- délka kabelu 10 m až 30 m: AWG 12 / 3,5 mm²

20.5 Teplotní rozsahy



VAROVÁNÍ

- Akumulátor není chráněn proti všem okolním vlivům. Pokud je akumulátor vystaven určitým okolním vlivům, může začít hořet nebo explodovat. Může dojít k těžkým úrazům osob a ke vzniku věcných škod.
 - ▶ Nenabíjejte akumulátor při teplotě nižší než - 20 °C a vyšší než + 50 °C.
 - ▶ Vyžínač, akumulátor nebo nabíječku nepoužívejte při teplotě nižší než - 20 °C a vyšší než + 50 °C.
 - ▶ Vyžínač, akumulátor nebo nabíječku neskladujte při teplotě nižší než - 20 °C a vyšší než + 70 °C.

20.6 Doporučené teplotní rozsahy

Aby se dosáhlo optimálního výkonu vyžínače, akumulátoru a nabíječky, dbejte na dodržování doporučených teplotních mezí:

- Nabíjení: 5 °C až 40 °C
- Použití: - 10 °C až + 40 °C
- Skladování: - 20 °C až + 50 °C

Pokud je akumulátor nabíjen, používán nebo skladován mimo doporučené teplotní rozsahy, může dojít ke snížení jeho výkonu.

Pokud je akumulátor mokrý, nebo vlhký, nechejte akumulátor vyschnout minimálně 48 h při teplotě nad + 15 °C a pod + 50 °C, jakož i při vlhkosti nižší než 70 %. Vyšší vlhkost může prodloužit dobu sušení.

20.7 Akustické a vibrační hodnoty

Hodnota K pro hladinu akustického tlaku je 2 dB(A). Hodnota K pro hladinu akustického

výkonu je 2 dB(A). Hodnota K pro vibrační hodnoty je 2 m/s².

STIHL doporučuje nosit ochranu sluchu.

Použití s žací hlavou s výjimkou PolyCut 18-2

- Hladina akustického tlaku L_{pA} měřená podle IEC 62841-4-4: 81 dB(A)
- Hladina akustického výkonu L_{WA} měřená podle IEC 62841-4-4: 94 dB(A)
- Vibrační hodnota a_{HV} měřená podle IEC 62841-4-4
 - Ovládací rukojeť: 1,9 m/s²
 - Levá rukojeť: 3,2 m/s²

Použití s žací hlavou PolyCut 18-2

- Hladina akustického tlaku L_{pA} měřená podle IEC 62841-4-4: 82 dB(A)
- Hladina akustického výkonu L_{WA} měřená podle IEC 62841-4-4: 93 dB(A)
- Vibrační hodnota a_{HV} měřená podle IEC 62841-4-4
 - Ovládací rukojeť: 1,3 m/s²
 - Levá rukojeť: 1,9 m/s²

Použití s kovovým řezným/žacím nástrojem

- Hladina akustického tlaku L_{pA} měřená podle IEC 62841-4-4: 81 dB(A)

- Hladina akustického výkonu L_{WA} měřená podle IEC 62841-4-4: 94 dB(A)
- Vibrační hodnota a_{HV} měřená podle IEC 62841-4-4
 - Ovládací rukojeť: 1,4 m/s²
 - Levá rukojeť: 2,4 m/s²

Uvedené vibrační hodnoty se měřily podle normovaného zkušebního postupu a mohou se použít pro porovnání s elektrickými stroji. Skutečně vznikající vibrační hodnoty se mohou od uvedených hodnot odchylovat, závisí to na druhu a způsobu použití. Uvedené vibrační hodnoty se mohou použít pro prvotní odhad vibrační zátěže. Skutečná vibrační zátěž se musí odhadnout. Mohou se přitom zohlednit také doby, ve kterých je elektrický stroj vypnutý, a takové doby, ve kterých je sice zapnutý, ale běží bez zátěže.

Údaje ke splnění směrnice 2002/44/ES pro zaměstnavatele o vibracích viz www.stihl.com/vib.

20.8 REACH

REACH je názvem ustanovení EG o registraci, klasifikaci a povolení chemikálií.

Informace ohledně splnění ustanovení REACH se nacházejí pod www.stihl.com/reach.

21 Kombinace z žacích nástrojů a ochranných krytů

21.1 Kombinace žacích nástrojů, ochranných krytů a nosných systémů

Řezný/žací nástroj	Ochranný kryt	Nosný systém
<ul style="list-style-type: none"> – Žací hlava PolyCut 18-2 (Ø 335 mm) – Žací hlava s žací strunou, „kulatou, tichou“, o průměru 2,4 mm: – Žací hlava AutoCut 25-2 – Žací hlava AutoCut C 26-2 – Žací hlava AutoCut 27-2 – Žací hlava DuroCut 20-2 – Žací hlava SuperCut 20-2 – Žací hlava TrimCut C 32-2 	<ul style="list-style-type: none"> – Ochranný kryt pro žací hlavy (Ø 380 mm) 	<ul style="list-style-type: none"> – Jednoramenní závěsné zařízení – Dvouramenní závěsné zařízení s rychlo-rozepínacím zařízením
<ul style="list-style-type: none"> – Žací list na trávu 230-2 (Ø 230 mm) – Žací list na trávu 230-4 (Ø 230 mm) – Žací list na trávu 230-8 (Ø 230 mm) 	<ul style="list-style-type: none"> – Ochranný kryt pro kovové žací nástroje (Ø 230 mm) 	

Popis nosných systémů



jednoramenní závěsné zařízení



Dvouramenní závěsné zařízení

22 Náhradní díly a příslušenství

22.1 Náhradní díly a příslušenství

STIHL Tyto symboly označují originální náhradní díly STIHL a originální příslušenství STIHL.

STIHL doporučuje používat originální náhradní díly STIHL a originální příslušenství STIHL.

Náhradní díly a příslušenství jiných výrobců nemohou být i přes pečlivý monitoring trhu firmou STIHL posouzeny ohledně jejich spolehlivosti, bezpečnosti a vhodnosti a STIHL také nemůže ručit za jejich použití.

Originální náhradní díly STIHL a originální příslušenství STIHL jsou k dostání u odborného prodejce výrobků STIHL.

23 Likvidace

23.1 Likvidace vyžinače, akumulátoru a nabíječky

Informace týkající se likvidace jsou k dostání u místních úřadů a odborného prodejce výrobků STIHL.

Nesprávná likvidace může být zdraví škodlivá a zatěžovat životní prostředí.

- ▶ Výrobky STIHL včetně obalů odevzdejte na vhodném sběrném místě k opětovnému zhodnocení v souladu s místními předpisy.
- ▶ Nelikvidujte s domácím odpadem.

24 Prohlášení o konformitě EU

24.1 Vyžinač STIHL FSA 80.0

ANDREAS STIHL AG & Co. KG
Badstraße 115
D-71336 Waiblingen

Německo

na vlastní zodpovědnost prohlašuje, že výrobek

- konstrukce: akumulátorový vyžinač
- kategorie stroje: vyžinač trávy, křovinořez / vyžinač
- výrobní značka: STIHL
- typ: FSA 80.0
- sériová identifikace: FA08

odpovídá patřičným předpisům ve znění směrnice 2011/65/EU, 2006/42/ES, 2014/30/EU a 2000/14/ES a je vyvinut a vyroben podle následujících norem ve verzích platných vždy k datu výroby: EN 55014-1, EN 55014-2, EN 62841-1 a ISO 12100 se zohledněním IEC 62841-4-4, EN 60335-1 a EN 50636-2-91.

Ke zjištění naměřené a zaručené hladiny akustického výkonu bylo postupováno podle směrnice 2000/14/EG, příloha VI.

Zkušební instituce: VDE Prüf- u. Zertifizierungsinstitut, Merianstraße 28, 63069 Offenbach, Deutschland

- Naměřená hladina akustického výkonu: 94 dB(A)
- Zaručená hladina akustického výkonu: 96 dB(A).

Technické podklady jsou uloženy v oddělení homologace výrobků firmy ANDREAS STIHL AG & Co. KG.

Rok výroby stroje a výrobní číslo jsou uvedeny na vyžinači.

Waiblingen, 15.10.2022

ANDREAS STIHL AG & Co. KG

V zast. 

Robert Olma, Vice President, Regulatory Affairs & Global Governmental Relations

25 Adresy

25.1 Hlavní sídlo firmy STIHL

ANDREAS STIHL AG & Co. KG
Postfach 1771
D-71307 Waiblingen

25.2 Distribuční společnosti STIHL

NĚMECKO

STIHL Vertriebszentrale AG & Co. KG
Robert-Bosch-Straße 13
64807 Dieburg
Telefon: +49 6071 3055358

RAKOUSKO

STIHL Ges.m.b.H.
Fachmarktstraße 7

2334 Vösendorf
Telefon: +43 1 86596370

ŠVÝCARSKO

STIHL Vertriebs AG
Isenrietstraße 4
8617 Mönchaltorf
Telefon: +41 44 9493030

ČESKÁ REPUBLIKA

Andreas STIHL, spol. s r.o.
Chrlická 753
664 42 Modřice

25.3 Dovožci firmy STIHL

BOSNA-HERCEGOVINA

UNIKOMERC d. o. o.
Bišće polje bb
88000 Mostar
Telefon: +387 36 352560
Fax: +387 36 350536

CHORVATSKO

UNIKOMERC – UVOZ d.o.o.
Sjedište:
Amruševa 10, 10000 Zagreb
Prodaja:
Ulica Kneza Ljudevita Posavskog 56, 10410 Velika Gorica
Telefon: +385 1 6370010
Fax: +385 1 6221569

TURECKO

SADAL TARIM MAKİNELERİ DIŞ TİCARET A.Ş.
Hürriyet Mahallesi Manas Caddesi No.1
35473 Menderes, İzmir
Telefon: +90 232 210 32 32
Fax: +90 232 210 32 33

26 Všeobecné bezpečnostní pokyny pro elektrické stroje

26.1 Úvod

V této kapitole jsou uvedeny předformulované, všeobecně platné bezpečnostní pokyny v normě EN/IEC 62841 pro rukou vedené, motorem poháněné elektrické stroje a nářadí.

STIHL tyto texty musí otisknout.

Bezpečnostní pokyny k zabránění elektrické rány, uvedené pod bodem "Elektrická bezpečnost", nejsou aplikovatelné na akumulátorové výrobky STIHL.



VAROVÁNÍ

- **Přečtěte si všechny bezpečnostní pokyny, návody, ilustrace a technická data, jimiž je tento elektrický stroj opatřen.** Zanedbání a nedodržení následujících pokynů mohou způsobit úraz elektrickým proudem, požár a/nebo další těžké úrazy. **Všechny bezpečnostní pokyny a návody bezpečně uložte pro další použití.**

Pojem „elektrický stroj“, používaný v bezpečnostních pokynech, se vztahuje na elektrické nářadí napájené ze sítě (se síťovým kabelem) nebo na elektrické nářadí napájené akumulátorem (bez síťového kabelu).

26.2 Bezpečnost pracoviště

- a) **Své pracoviště udržujte v čistém stavu a dobře osvětlené.** Nepořádek nebo neosvětlené pracoviště mohou vést k úrazům.
- b) **Nikdy s elektrickým strojem nepracujte v prostředí ohroženém explozemi, ve kterém se nacházejí hořlavé kapaliny, plyny nebo vznětlivý prach jakéhokoli druhu.** Elektrické stroje produkují elektrické jiskry, které by mohly vznětlivý prach či vznětlivé výpary zapálit.
- c) **Během práce s elektrickým strojem nepouštějte děti a jiné osoby do jeho blízkosti.** V případě odpoutání pozornosti by mohlo dojít ke ztrátě vaší kontroly nad elektrickým strojem.

26.3 Elektrická bezpečnost

- a) **Připojovací elektrická vidlice elektrického stroje musí být vhodná pro síťovou zásuvku. Elektrická vidlice se nikdy nesmí žádným způsobem pozměňovat. Nikdy nepoužívejte žádné adaptérové vidlice v kombinaci s elektrickými stroji s ochranným uzemněním.** Nezměněné elektrické vidlice a vhodné zásuvky snižují nebezpečí úrazu elektrickým proudem.
- b) **Vyhnete se tělesným kontaktům s uzemněnými plochami například trubek, topných těles, elektrických sporáků a ledniček.** Existuje zde zvýšené riziko úrazu elektrickým proudem v případě, že je vaše tělo uzemněno.
- c) **Elektrické stroje nikdy nenechávejte na dešti či v moku.** Proniknutí vody do elektrického stroje zvyšuje riziko úrazu elektrickým proudem.

- d) **Připojovací kabel nikdy nepoužívejte k jinému než patřičnému účelu. Nikdy nepoužívejte připojovací kabel k nošení, tažení nebo k vytažení vidlice z elektrického stroje. Připojovací kabel se nikdy nesmí dostat do blízkosti zdrojů vysokých teplot, oleje, ostrých hran nebo jakýchkoli pohyblivých dílů.** Poškozené či zamotané připojovací kabely zvyšují riziko úrazu elektrickým proudem.
- e) **V případě, že s elektrickým strojem budete pracovat venku, používejte pouze takové prodlužovací kabely, které jsou vhodné také pro venkovní práce.** Použití prodlužovacího kabelu vhodného pro venkovní práce snižuje riziko úrazu elektrickým proudem.
- f) **Pokud se nelze vyhnout provozu elektrického stroje ve vlhkém prostředí, používejte zásadně vždy ochranný spínač proti nedostatečnému proudu.** Použití ochranného spínače proti nedostatečnému proudu snižuje riziko úrazu elektrickým proudem.

26.4 Bezpečnost osob

- a) **Při práci buďte pozorní, dbejte na to, co děláte, a s elektrickým strojem pracujte vždy s rozmyslem. Nikdy s elektrickým strojem nepracujte, jste-li unaveni nebo pod vlivem drog, alkoholu či léků.** Jakákoliv krátká momentální nepozornost během práce s elektrickým strojem může mít za následek vážné úrazy.
- b) **Noste osobní ochranné vybavení a zásadně vždy ochranné brýle.** Použití osobního ochranného vybavení, jako např. ochranné protiprašné masky, bezpečnostních bot s hrubou, neklouzavou podrážkou, ochranné přilby nebo ochrany sluchu, podle druhu a použití elektrického stroje, snižuje riziko úrazů.
- c) **Zabraňte nechtěnému, samovolnému naskočení stroje. Ještě dříve, než připojíte elektrický stroj na síťové napájení a/nebo na akumulátor, než ho zdvihnete nebo hodláte přenést, se bezpodmínečně přesvědčte o tom, že je vypnutý.** Pokud máte při přenášení elektrického stroje prst na spínači nebo elektrický stroj připojujete na síťové napájení v zapnutém stavu, může to vést k úrazům.
- d) **Před zapnutím elektrického stroje vždy zásadně odstraňte nářadí k jeho seřizování nebo šroubováky.** Nářadí či klíče, které by se nacházely v jednom z rotujících dílů stroje, by mohly vést k úrazům.

- e) **Vyhnete se jakémukoli abnormálnímu držení těla. Zajistěte si pevný postoj a udržujte neustále správnou rovnováhu.** Tím můžete elektrický stroj lépe kontrolovat i v neočekávaných situacích.
- f) **Noste vhodný oděv. Nikdy nenoste široký, volný oděv ani žádné šperky a ozdoby. Vlasy a oděv udržujte ve správné vzdálenosti od pohyblivých se částí stroje.** Volný oděv, šperky, ozdoby či dlouhé vlasy by se mohly zachytit v pohyblivých se částech stroje.
- g) **Pokud je možné namontovat zařízení odsávající nebo zachycující prach, je třeba je připojit a správně použít.** Použití zařízení pro odsávání prachu může snížit ohrožení zdraví vlivem prachu.
- h) **Nepodléhejte falešnému pocitu bezpečnosti a nezanedbávejte bezpečnostní pravidla pro elektrické stroje, i když jste po mnohanásobném použití s elektrickým strojem dobře obeznámeni.** Nepozorné zacházení a jednání může během zlomků vteřiny vést k těžkým úrazům.

26.5 Použití a zacházení s elektrickým strojem

- a) **Elektrický stroj nikdy nepřetěžujte. Pro svoji práci používejte elektrický stroj, který je pro ni určen.** S vhodným elektrickým strojem pracujete v uvedeném výkonnostním pásmu lépe a bezpečněji.
- b) **Nikdy nepoužívejte elektrický stroj, jehož spínač je defektní.** Elektrický stroj, který se již nedá zapnout či vypnout, je nebezpečný a musí být opraven.
- c) **Než začnete na stroji provádět seřizovací úkony, výměnu pracovních nástrojů nebo elektrický stroj odložíte, zásadně vždy nejdříve vytáhněte elektrickou vidlici ze zásuvky a/nebo odstraňte vyjímatelný akumulátor.** Toto bezpečnostní opatření zabrání jakémukoli nechtěnému naskočení elektrického stroje.
- d) **Nepoužívané elektrické stroje skladujte mimo dosah dětí. Nikdy nedovolte používat tento elektrický stroj žádným osobám, které nejsou s tímto elektrickým strojem obeznámeny a které si nepřečetly tyto pokyny a návody.** Elektrické stroje jsou nebezpečné v případě, že jsou používány nezkušenými osobami.
- e) **Elektrické stroje a pracovní nástroje pečlivě ošetřujte. Kontrolujte, zda pohyblivé díly**

- stroje dokonale fungují a nezadrhávají se, zda jednotlivé součásti nejsou zlomené či jinak poškozené, že funkce elektrického stroje není negativně ovlivněna. Před zahájením práce s elektrickým strojem nechte poškozené díly opravit. Příčina mnoha úrazů spočívá ve špatné údržbě elektrických strojů.
- f) **Řezné nástroje udržujte v čistém a správně naostřeném stavu.** Pečlivě ošetřované řezné nástroje s ostrými břity mají nižší sklon k zaklesnutí a jejich vedení při práci je snadnější.
- g) **Elektrický stroj, používané nářadí a pracovní nástroje atd. používejte patřičně podle těchto pokynů a návodů. Zásadně přitom zohledněte také pracovní podmínky a práce naplánované k provedení.** Použití elektrických strojů k jinému než k předurčenému použití může vést k nebezpečným situacím.
- h) **Udržujte rukojeti a plochy k uchopení v suchém, čistém stavu, bez oleje a tuků.** Kluzké rukojeti a plochy k uchopení nedovolují žádnou bezpečnou obsluhu a kontrolu elektrického stroje v nepředvídatelných situacích.

26.6 Použití a zacházení s akumulátorovým strojem

- a) **Nabíjení akumulátorů provádějte pouze výrobcem doporučenými nabíječkami.** Nabíječka, která je vhodná pro určitý druh akumulátorů, hrozí v případě použití s jinými akumulátory nebezpečí požáru.
- b) **V elektrických nástrojích používejte pouze pro ně předurčené akumulátory.** Při použití jiných akumulátorů může hrozit nebezpečí úrazu či požáru.
- c) **Akumulátor, který právě není používán, nepřechovávat v blízkosti kancelářských spínačů, mincí, klíčů, hřebíků, šroubů a jiných kovových předmětů, které by mohly způsobit přemostění kontaktů.** Zkrat mezi kontakty akumulátoru může mít za následek popálení či požár.
- d) **Při nesprávném použití může z akumulátoru vytéct kapalina. Vyhněte se kontaktu s ní. Při náhodném kontaktu s kapalinou se ihned opláchnout vodou. Pokud by se kapalina dostala do očí, obraťte se navíc s žádostí o pomoc na lékaře.** Z akumulátoru vytékající kapalina může způsobit podráždění pokožky nebo popálení.

- e) **Nepoužívejte žádný poškozený nebo pozměněný akumulátor.** Poškozené nebo pozměněné akumulátory se mohou chovat nepředvídatelně a mohou vést k požáru, explozi nebo úrazům.
- f) **Nikdy nevystavujte akumulátor ohni nebo vysokým teplotám.** Oheň nebo teploty nad 130 °C (265 °F) mohou vyvolat explozi.
- g) **Dodržujte všechny pokyny a odkazy k nabíjení a nenabíjejte akumulátor nebo akumulátorový stroj nikdy mimo v návodu k použití uvedeného tepelného pásma.** Falešné nabíjení nebo nabíjení mimo dovoleného tepelného pásma může akumulátor zničit a zvýšit nebezpečí požáru.

26.7 Servis

- a) **Elektrický stroj nechávejte opravovat pouze kvalifikovaným odborným personálem a pouze za použití originálních náhradních dílů.** Tím je zajištěno, že bezpečnost elektrického stroje zůstane zachována.
- b) **Neprovádějte nikdy údržbu poškozeného akumulátoru.** Veškeré údržbářské úkony na akumulátorech by měly být prováděny pouze výrobcem nebo zplnomocněnými servisními dílnami.

26.8 Bezpečnostní pokyny pro vyžínáče trávy, křovinořezy a křovinořezy s pilovým listem

- a) **Nepoužívejte zahradní nůžky za špatného počasí, zejména když hrozí bouřky.** Tím se snižuje nebezpečí zasažení bleskem.
- b) **Zkontrolujte, zda se v pracovní oblasti nevykytují žádná volně žijící zvířata.** Volně žijící zvířata mohou být zraněna běžícím strojem.
- c) **Důkladně prohlédněte pracovní oblast a odstraňte všechny kameny, klacky, dráty, kosti a jiná cizí tělesa.** Vymrštěné části mohou způsobit zranění.
- d) **Před použitím strojů vždy zkontrolujte, zda nejsou žací nástroj nebo pilový list a žací nebo pilová jednotka poškozeny.** Poškozené díly zvyšují riziko poranění.
- e) **Dodržujte pokyny k výměně pracovních nástrojů.** Neodborně utažené matice nebo šrouby pilových listů mohou poškodit pilový list, nebo způsobit jeho uvolnění.
- f) **Jmenovité otáčky řezného/žacího nástroje musí být nejméně tak vysoké jako jsou nejvyšší otáčky uvedené na stroji.** Řezné/žací

- nástroje, které se otáčejí rychleji než jmenovitě otáčky, se mohou rozlomit a vymrštit.
- g) **Noste ochranu očí, hlavy a ochranné rukavice.** Vhodné osobní ochranné pomůcky sníží počet úrazů způsobených odmrštěnými díly nebo náhodným kontaktem s žací strunou nebo pilovým listem.
- h) **Během provozu stroje noste vždy protiskluzovou ochrannou obuv. Nikdy nepracujte naboso či v otevřených sandálech.** Tím se snižuje riziko poranění nohou při kontaktu s rotující žací strunou nebo pilovým listem.
- i) **Během provozu stroje noste vždy bezpečnostní obuv. Nikdy nepracujte naboso či v otevřených sandálech.** Tím se snižuje riziko poranění nohou při kontaktu s rotující žací strunou nebo pilovým listem.
- j) **Během provozu stroje noste vždy dlouhé kalhoty.** Odkrytá pokožka zvyšuje pravděpodobnost zranění způsobená vymrštenými objekty.
- k) **Při práci se strojem se nepřibližujte k osobám stojícím okolo.** Vymrštené části mohou způsobit vážná zranění.
- l) **Během provozu stroje používejte vždy obě ruce.** Stroj držte oběma rukama, zabrání se tím ztrátě kontroly nad strojem.
- m) **Stroj držte jen za izolované plochy rukojetí, protože žací struna nebo pilový list mohou narazit na skrytá elektrická vedení, nebo mohou zasáhnout vlastní síťový kabel.** Kontakt žací struny nebo pilového listu s kabelem pod napětím může uvést kovové části stroje také pod napětí a v důsledku toho způsobit úraz elektrickým proudem.
- n) **Dbejte vždy na pevný postoj a používejte stroj, pouze když stojíte na zemi.** Kluzký podklad nebo nestabilní plochy pro stání mohou vést ke ztrátě stability nebo kontroly nad strojem.
- o) **Stroj nepoužívejte na příliš strmých svazích.** Snižuje se tak riziko ztráty kontroly, uklouznutí a pádu, což by mohlo vést ke zranění.
- p) **Při práci na svazích se ujistěte, že stojíte bezpečně; pracujte vždy příčně ke svahu, nikdy ne směrem nahoru nebo dolů, a buďte velmi opatrní při změně směru práce.** Snižuje se tak riziko ztráty kontroly, uklouznutí a pádu, což by mohlo vést ke zranění.
- q) **Zachovávejte při práci patřičný odstup všech částí těla od žací struny nebo pilového listu. Před zapnutím stroje se ujistěte, že se žací struna nebo pilový list ničeho nedotýkají.** Okamžik nepozornosti při provozu stroje může vést k úrazům vás nebo jiných osob.
- r) **Se strojem nikdy nepracujte ve výšce nad pasem.** To pomáhá zabránit neúmyslnému kontaktu s žací strunou nebo pilovým listem a umožňuje lepší ovládnání stroje v neočekávaných situacích.
- s) **Buďte při řezání křoví a houští, které je napnuté, připraveni na zpětné odpružení.** Při uvolnění dřevních vláken může křoví nebo houští uživatele zasáhnout a/nebo způsobit ztrátu kontroly nad strojem.
- t) **Buďte obzvláště opatrní při řezání podrostu a mladých stromků.** Slabý materiál se může v pilovém listu zachytit a udeřit vás nebo vám způsobit ztrátu rovnováhy.
- u) **Mějte stroj pod kontrolou a nedotýkejte se pilových listů nebo jiných nebezpečných částí během jejich pohybu.** To snižuje riziko úrazu v důsledku pohybujících se částí.
- v) **Noste stroj vypnutý a odvrácený směrem od těla.** Správná manipulace se strojem snižuje pravděpodobnost náhodného kontaktu s rotujícím pilovým listem.
- w) **Při přepravě nebo skladování stroje vždy nasadte ochrannou krytku na kovový pilový list.** Správná manipulace se strojem snižuje pravděpodobnost náhodného kontaktu s pilovým listem.
- x) **Používejte pouze výrobcem dané náhradní struny, řezací hlavy a pilové listy.** Nesprávné náhradní díly mohou zvýšit riziko prasknutí a úrazu.
- y) **Než budete odstraňovat zaklesnutý materiál nebo provádět údržbu stroje, zajistěte, aby byl spínač vypnutý a akumulátor odstraněný.** Nenadále spuštění stroje při odstraňování zaklesnutého materiálu může vést k závažným úrazům.

26.9 Bezpečnostní pokyny pro zpětný ráz

Zpětný ráz je náhlý pohyb stroje orientovaný do strany, dopředu nebo dozadu, který se může vyskytnout při zaseknutí řezného/žacího nástroje nebo zaháknutí v objektu, jako je mladý strom nebo pařez. Může být tak silný, že stroj a/nebo obsluhující osoba je vržena do libovolného směru, což v konečném důsledku způsobí ztrátu kontroly nad strojem.

Zpětnému rázu a odpovídajícímu ohrožení je možné zabránit vhodnými preventivními opatřeními, která jsou uvedena níže.

- a) **Stroj držte pevně oběma rukama a pažemi zaujměte polohu, ve které jste schopni zachytit síly zpětného rázu. Držte se na levé straně stroje.** Zpětný ráz může nečekaným pohybem stroje zvýšit riziko úrazu. Obsluhující osoba může zvládat zpětné síly vhodnými bezpečnostními opatřeními.
- b) **Pokud dojde k zaseknutí pilového listu nebo přerušíte práci, vypněte stroj a držte jej klidně v materiálu, dokud se pilový list nezaštaví. V případě zaseknutého pilového listu se nikdy nepokoušejte vyjmout stroj z materiálu nebo jej vytáhnout směrem dozadu, dokud se pilový list pohybuje; jinak může nastat zpětný ráz.** Zjistěte a odstraňte příčinu zaseknutí pilového listu.
- c) **Nepoužívejte tupé nebo poškozené pilové listy.** Tupé nebo poškozené pilové listy zvyšují riziko zaseknutí nebo zaháknutí v objektu a mohou vést ke zpětnému rázu.
- d) **Zajistěte, aby byl vždy dobrý výhled na střihaný/řezaný materiál.** Zpětný ráz je pravděpodobnější v místech, kde je střihaný/řezaný materiál hůře vidět.
- e) **Pokud se při práci blíží jiná osoba, stroj vypněte.** V případě zpětného rázu může snadno dojít k zásahu jiných osob rotujícím pilovým listem a tím k jejich zranění.

Tartalomjegyzék

1	Előszó.....	59
2	Erre a használati útmutatóra vonatkozó információk.....	59
3	Áttekintés.....	60
4	Biztonsági tudnivalók.....	62
5	A motoros kasza használatra kész tétele.....	71
6	Akku töltés és LED-ek.....	71
7	A motoros kasza összeszerelése.....	72
8	A motoros kasza beállítása a felhasználó számára.....	74
9	Az akku behelyezése és kivévése.....	75
10	A motoros kasza bekapcsolása és kikapcsolása.....	75
11	A motoros kasza és az akkumulátor ellenőrzése.....	76
12	Munkavégzés a motoros kaszával.....	76
13	Munka után.....	77

14	Szállítás.....	77
15	Tárolás.....	78
16	Tisztítás.....	79
17	Karbantartás.....	79
18	Javítás.....	79
19	Hibaelhárítás.....	80
20	Műszaki adatok.....	81
21	Vágószerszám és védőelem kombinációk.....	82
22	Pótalkatrészek és tartozékok.....	83
23	Ártalmatlanítás.....	83
24	EK Megfelelőségi nyilatkozat.....	83
25	A gyártó UK/CA megfelelőségi nyilatkozata.....	84
26	Általános biztonsági előírások az elektromos szerszámokhoz.....	84

1 Előszó

Tisztelt Vásárlónk!

Örömrre szolgál, hogy STIHL-termék mellett döntött. Termékeink fejlesztése és gyártása csúcsmínőségben történik, ügyfeleink szükségleteinek megfelelően. Így magas megbízhatóságú termékek jönnek létre, amelyek az extrém igénybevétel próbáját is kiállják.

A STIHL a szervizelés terén is csúcsmínőséget nyújt Önnek. Márkaszervizeink szakértő tanácsadást és betanítást, valamint átfogó műszaki segítséget nyújtanak.

A STIHL elkötelezett a környezettel szembeni fenntartható és felelősségteljes eljárások mellett. A jelen használati utasítás támogatást ad, hogy Ön biztonságos és környezetbarát módon használhassa STIHL-termékét, annak hosszú élettartamán keresztül.

Köszönjük bizalmát és sok örömet kívánunk a STIHL-termék használatához.



Dr. Nikolas Stihl

FONTOS! HASZNÁLAT ELŐTT OLVASSA EL, ÉS ŐRIZZE MEG.

2 Erre a használati útmutatóra vonatkozó információk

2.1 Vonatkozó dokumentumok

A helyi biztonsági előírások érvényesek.

- ▶ A jelen használati utasításon túl olvassa el, értse meg és tartsa meg az alábbi dokumentumokat is:
 - Használati utasítás és csomagolás, a használt vágószerszámra vonatkozóan
 - Biztonsági utasítások, STIHL AK akkumulátor
 - Biztonsági információk, a beépített akkumulátorral ellátott STIHL termékekre és akkumulátorokra vonatkozóan: www.stihl.com/safety-data-sheets

2.2 A figyelmeztetések jelölése a szövegben



FIGYELMEZTETÉS

- Olyan veszélyekre utal, amelyek súlyos sérüléseket vagy halált okozhatnak.
 - ▶ A megnevezett intézkedésekkel súlyos sérülések vagy halál kerülhető el.

TUDNIVALÓ

- Olyan veszélyekre utal, amelyek anyagi károkat okozhatnak.
 - ▶ A megnevezett intézkedésekkel anyagi károk kerülhetők el.

2.3 Szimbólumok a szövegben



Ez a szimbólum e használati útmutató egyik fejezetére utal.

3 Áttekintés

3.1 A motoros kasza és az akkumulátor

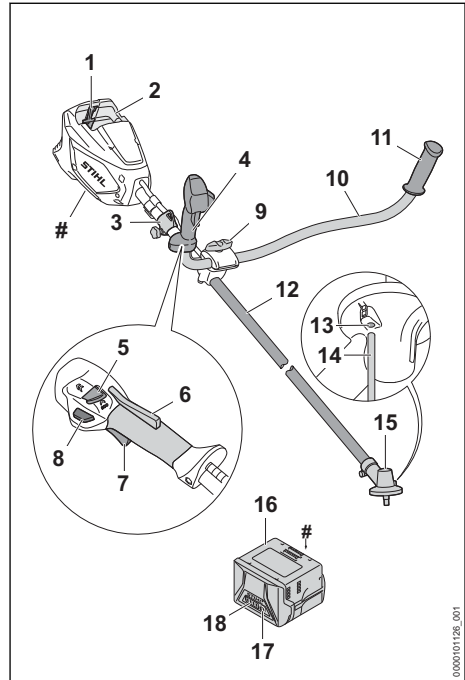

1 Záremeltyű

A záremeltyű tartja az akkumulátort az akkumulátorüregben.

2 Akkumulátorüreg

Az akkumulátorüreg befogadja az akkumulátort.

3 Hordozófül

A hordozófül a hordozórendszer beakasztására szolgál.

4 Kezelőfogantyú

A kezelőfogantyú a motoros kasza kezelésére, tartására és vezetésére szolgál.

5 Teljesítményszintkapcsoló

A teljesítményszintkapcsoló a teljesítményszint beállítására szolgál.

6 Ergo-kar

Az ergo-kar megtartja a kireteszelő tolóka helyzetét, amikor a kapcsolóemeltyűt elengedik.

7 Kapcsolóemeltyű

A kapcsolóemeltyű be- és kikapcsolja a motoros kaszát.

8 Kioldógomb

A kioldógomb kireteszeli a kapcsolóemelytűt.

9 Szorítócsavar

A szorítócsavar erősíti oda a fogantyúcsövet a fogantyútámhoz.

10 Fogantyúcső

A fogantyúcső köti össze a kezelőfogantyút és a fogantyút a nyéllel.

11 Fogantyú

A fogantyú a motoros kasza tartására és vezetésére szolgál.

12 Szár

A szár köti össze valamennyi alkatrészt.

13 Nyílások a dugaszolótűskéhez

A dugaszolótűskének szánt nyílások befogadják a dugaszolótűskét.

14 Dugaszoló tűske

A dugaszolótűske blokkolja a tengelyt a vágószerszám felszerelésekor.

15 Hajtóműház

A hajtóműház lefedi a hajtóművet.

16 Akkumulátor

Az akkumulátor látja el a motoros kaszát energiával.

17 LED-ek

A LED-ek az akkumulátorok töltési állapotát és üzemzavarokat jeleznek ki.

18 Nyomógomb

Az akkumulátoron lévő LED-eket a nyomógomb aktiválja. Ez aktiválja és inaktiválja a Bluetooth® rádiós interfészt (ha van).

Teljesítménytábla a gépszámmal**3.2 Védők és vágószerszámok**

A védőt és a vágószerszámokat példaként ábrázoljuk. Az engedélyezett kombinációkat ebben a használati utasításban találja,  21.1.

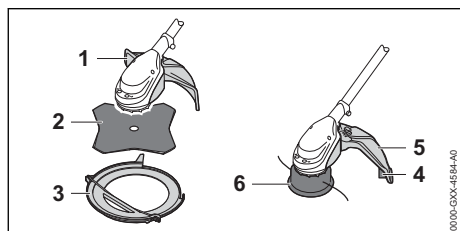
**1 Védő, fém vágószerszámokhoz**

A fém vágószerszámokhoz tartozó védőelem védi a kezelőt a felvert tárgyaktól és a fűvágó-

lappal vagy a bozótívágó késsel való érintkezéstől.

2 Fűvágólap

A fűvágólap fű és gyom vágására alkalmas.

3 Szállítási védőelem

A szállítási védőelem akadályozza meg, hogy a felhasználó érintkezzen a fém vágószer számmal.

4 Hossztolókés

A hossztolókés munkavégzés közben megfelelő hosszúságúra rövidíti le a damilt.

5 Nyírófejekhez való védő

A nyírófejhez tartozó védőelem védi a kezelőt a felvert tárgyakkal és a nyírófejjel történő érintkezéssel szemben.

6 Nyírófej

A nyírófej tartja a damilt.

3.3 Szimbólumok

A szimbólumok a motoros kaszán, az akkumulátoron és a töltőkészüléken lehetnek feltüntetve és a következőket jelentik:



Ez a szimbólum megmutatja a vágószer szám legnagyobb fordulatszámát.

x



1 LED pirosan világít. Túl meleg vagy túl hideg az akkumulátor.



4 LED pirosan villog. Üzemzavar áll fenn az akkumulátorban.



A LED zölden világít és az akkumulátoron lévő LED-ek zölden világítanak vagy villognak. Az akkumulátor töltődik.



A LED pirosan villog. Az akkumulátor és a töltőkészülék között nincs elektromos érintkezés, vagy az akkumulátorban vagy a töltőkészülékben zavar lépett fel.



Garantált zajteljesítményszint dB(A)-ban a 2000/14/EK irányelv szerint, az elektromos termékek zajkibocsátásának összehasonlíthatóságához.



A szimbólum mellett látható adat az akkumulátorok cellagyártó specifikációja szerinti energiatartalmára utal. Az alkalmasítás során rendelkezésre álló energiatartalom csekélyebb.



Az elektromos készüléket zárt és száraz helyiségben működtesse.



A terméket ne dobja a háztartási szemétkébe.



Maximális teljesítményfokozat.



ECO-teljesítményfokozat.

4 Biztonsági tudnivalók

4.1 Figyelmeztető szimbólumok

4.1.1 Figyelmeztető szimbólumok

A motoros kaszán, az akkun vagy a töltőkészüléken lévő figyelmeztető szimbólumok jelentése:



Tartsa be a biztonsági előírásokat és azok intézkedéseit.



Olvassa el, értse meg, és tartsa meg a használati utasítást.



Viseljen védőszemüveget. Ha munka közben tárgyak zuhanhatnak le: Viseljen védősisakot.



Viseljen védőcsizmát.



Viseljen munkakesztyűt.



Tartsa be a visszacsapódásra vonatkozó biztonsági előírásokat és azok intézkedéseit.



Tartsa be a felvert tárgyakra vonatkozó biztonsági előírásokat és azok intézkedéseit.



Tartsa be a biztonsági távolságot.



A munka megszakításakor, szállításakor, tárolás, karbantartás vagy javítás esetén vegye ki az akkumulátort.



Óvja a motoros kaszát és a töltőkészüléket az esővíztől és nedvességtől.



Óvja az akkumulátort nyílt lángtól és hőtől.



Óvja az akkumulátort esőtől és nedvességtől, valamint ne mártsa semmilyen folyadékba.

4.1.2 Nyírófejekhez való védő

A nyírófejekhez való védőn lévő figyelmeztető szimbólumok jelentése:

Ezt a védőt nyírófejekhez használja.



Ezt a védőt ne használja fűvágó lapokhoz.



4.2 Rendeltetészerű használat

A STIHL FSA 80.0 motoros kaszát a következő feladatokra használják:

- nyírófejjel: fűnyírás
- fűvágólapal: Fű és gyom nyírására

A motoros kaszát esőben tilos használni.

A STIHL AK akkumulátor látja el a motoros kaszát energiával.

A STIHL AL 101 töltőkészülék tölti a STIHL AK akkumulátort.

▲ FIGYELMEZTETÉS

- A STIHL által a motoros kaszához nem engedélyezett akkumulátorok és töltőkészülékek tűzveszélyeket és robbanásokat okozhatnak. Súlyos, akár halálos személyi sérülések következhetnek be, és anyagi károk keletkezhetnek.
 - ▶ A motoros kaszát STIHL AK akkumulátorral használja.
 - ▶ A STIHL AK akkumulátort STIHL AL 101, AL 301 vagy AL 500 töltőkészülékkel töltsse.
- Amennyiben a motoros kaszát, az akkumulátort vagy a töltőkészüléket nem rendeltetés szerint használják, súlyos személyi sérülések vagy halál, és anyagi károk keletkezhetnek.
 - ▶ A motoros kaszát, az akkumulátort és a töltőkészüléket a jelen használati útmutatóban leírt módon használja.

4.3 A felhasználóval szemben támasztott követelmények

▲ FIGYELMEZTETÉS

- A felhasználók betanítás nélkül nem tudják a motoros kasza, az akkumulátorok és a töltőkészülék veszélyeit felismerni vagy felbecsülni. A felhasználó vagy más személyek súlyos személyi sérüléseket szenvedhetnek el vagy meg is halhatnak.



- ▶ Olvassa el, értse meg, és tartsa meg a használati útmutatót.

- ▶ Amennyiben a motoros kaszát, az akkumulátort vagy a töltőkészüléket továbbadja más személynek: Adja át vele együtt a használati útmutatót is.
- ▶ Bizonyosodjon meg arról, hogy a felhasználó megfelel a következő követelményeknek:
 - A felhasználó kipihent.

– A felhasználó fizikailag, érzékszervileg és szellemileg képes a motoros kaszát, az akkumulátort és a töltőkészüléket kezelni és tud azokkal dolgozni. Amennyiben a felhasználó fizikai, érzékszervi vagy szellemi képességeinél fogva korlátozottan képes erre, a felhasználó csak felügyelet mellett vagy egy felelős személy utasításai szerint dolgozhat a berendezéssel.

– A felhasználó képes felismerni és felbecsülni a motoros kasza, az akkumulátor és a töltőkészülék veszélyeit.

– A felhasználó nagykorú vagy a felhasználó a nemzeti jogszabályok szerint

felügyelet mellett képzést fog kapni a szakmára.

– A felhasználó részesült STIHL márkaszerviz vagy szakember általi oktatásban, mielőtt először dolgozna a motoros kaszával és használná a töltőkészüléket.

- A felhasználó nem áll alkohol, orvosságok vagy drogok hatása alatt.
- ▶ Amennyiben bizonytalanságok merülnének fel: Forduljon STIHL márkaszervizhez.

4.4 Ruházat és felszerelés

▲ FIGYELMEZTETÉS

- Munkavégzés közben a hosszú haj becsípődhet a motoros kaszába. A felhasználó súlyos sérülést szenvedhet.
 - ▶ A hosszú haját úgy kösse össze és úgy rögzítse, hogy az a vállá felett legyen.
- A munkavégzés során a tárgyak nagy sebességgel repülhetnek fel. A kezelő megsérülhet.



- ▶ Viseljen szorosan illeszkedő védőszemüveget. A megfelelő védőszemüvegeket az EN 166 szabvány szerint vagy a nemzeti előírásoknak megfelelően bevizsgálják, és a megfelelő jelöléssel ellátva kaphatók a boltban.

- ▶ Viseljen arcvédőt.
- ▶ Viseljen ellenálló anyagból készült hosszú nadrágot.

- A leeső tárgyok fejsérüléseket okozhatnak.



- ▶ Ha munka közben tárgyak zuhanhatnak le: Viseljen védősisakot

- Munkavégzés közben por kavarodhat fel. A belélegzett por károsíthatja az egészséget és allergiás reakciókat válthat ki.

- ▶ Ha por keveredik fel: Viseljen porvédőmaszkot.

- A nem megfelelő ruházat beakadhat fába, bozótba és a motoros kaszába. A nem megfelelő ruházatot viselő kezelők súlyosan megsérülhetnek.

- ▶ Viseljen testhez simuló ruházatot.
- ▶ Vegye le a sálakat és az ékszereket.

- Munkavégzés közben a kezelő érintkezésbe kerülhet a forgó vágószerszámmal. A felhasználó súlyos sérülést szenvedhet.
 - ▶ Viseljen ellenálló anyagú lábbelit.



- ▶ Amennyiben fém vágószerszámot használ: Használjon acél orr-részes védőcsizmát.

- ▶ Viseljen ellenálló anyagból készült hosszú nadrágot.

- A vágószerszám fel- és leszerelésekor, illetve a tisztítás vagy a karbantartás közben a kezelő érintkezésbe kerülhet a vágószerszámmal vagy a hossztolókéssel. A kezelő megsérülhet.



- ▶ Viseljen ellenálló anyagú munkakesztyűt.

- Ha a kezelő nem megfelelő lábbelit visel, elcsúszhat. A kezelő megsérülhet.
 - ▶ Viseljen kemény, zárt lábbelit recézett talppal.

4.5 Munkaterületet és környezet

4.5.1 Motoros kasza

▲ FIGYELMEZTETÉS

- A beavatlan személyek, a gyermekek és állatok nem tudják a motoros kasza és a felre-pített tárgyak veszélyeit felismerni és felbecsülni. A beavatlan személyek, a gyermekek és állatok súlyosan megsérülhetnek és anyagi károk keletkezhetnek.



- ▶ A beavatlan személyeket, a gyermekeket és állatokat tartsa 15 m-es körzetben távol a munkaterülettől.

- ▶ A tárgyaktól 15 m-es távolságot kell tartani.
- ▶ A motoros kaszát ne hagyja felügyelet nélkül.
- ▶ Biztosítsa, hogy gyermekek ne tudjanak a motoros kaszával játszani.

- A motoros kasza nem vízálló. Amennyiben esőben vagy nedves környezetben dolgozik, fennáll az áramütés veszélye. A kezelő megsérülhet és a motoros kasza károsodhat.



- ▶ Ne dolgozzon esőben vagy nedves környezetben.

- A motoros kasza elektromos alkatrészei szikrákat gerjeszhetnek. A szikrák gyúlékony vagy robbanékony környezetben tüzvészeket és robbanásokat okozhatnak. Súlyos vagy

halálos személyi sérülések és anyagi károk következhetnek be.

- ▶ Ne dolgozzon gyúlékony vagy robbanékony környezetben.

4.5.2 Akkumulátor

▲ FIGYELMEZTETÉS

- A beavatlan személyek, a gyermekek és állatok nem tudják az akkumulátor veszélyeit felismerni és felbecsülni. A beavatlan személyek, gyermekek és állatok súlyosan megsérülhetnek.

- ▶ A beavatlan személyeket, gyermekeket és állatokat tartsa távol.
- ▶ Ne hagyja őrizetlenül az akkumulátort.
- ▶ Biztosítsa, hogy gyermekek ne tudjanak az akkumulátorral játszani.

- Az akkumulátor nincs védve az összes környezeti hatás ellen. Amennyiben az akkumulátort kitésszük bizonyos környezeti hatásoknak, az akkumulátor tüzet foghat, felrobbanhat vagy javíthatatlanul károsodik. Súlyos személyi sérülések és anyagi károk keletkezhetnek.



- ▶ Óvja az akkumulátort nyílt lángtól és hőtől.
- ▶ Az akkumulátort ne dobja tűzbe.

- ▶ Ne töltse, ne használja és ne tárolja az akkumulátort a megadott hőmérsékleti határértékeken kívül, 20.5.



- ▶ Óvja az akkumulátort esőtől és nedvességtől, valamint ne mártsa semmilyen folyadékba.

- ▶ Tartsa távol az akkumulátort a fémről készült kis tárgyaktól.
- ▶ Az akkumulátort ne tegye ki magas nyomásnak.
- ▶ Az akkumulátort ne tegye ki mikrohullámú sugárzásnak.
- ▶ Óvja az akkumulátort a vegyszerektől és sóktól.

4.5.3 Töltőkészülék

▲ FIGYELMEZTETÉS

- A beavatlan személyek, gyermekek nem tudják a töltőkészülék és az elektromos áram veszélyeit felismerni és felbecsülni. A beavatlan személyek, gyermekek és állatok súlyosan megsérülhetnek vagy meghalhatnak.
- ▶ A beavatlan személyeket, gyermekeket és állatokat tartsa távol.

▶ Gondoskodjon róla, hogy a gyermekek ne tudjanak a töltőkészülékkel játszani.

- A töltőkészülék nem vízálló. Amennyiben esőben vagy nedves környezetben dolgozik, áramütés következhet be. A kezelő megsérülhet és a töltőkészülék károsodhat.



- ▶ Ne működtesse esőben vagy nedves környezetben.

- A töltőkészülék nincs védve az összes környezeti hatás ellen. Amennyiben a töltőkészüléket kitesszük bizonyos környezeti hatásoknak, a töltőkészülék tüzet foghat vagy felrobbanhat. Súlyos személyi sérülések és anyagi károk keletkezhetnek.

- ▶ A töltőkészüléket zárt és száraz helyiségben működtesse.
- ▶ Ne használja a töltőkészüléket gyúlékony vagy robbanékony környezetben.
- ▶ Ne működtesse a töltőkészüléket gyúlékony alapon.
- ▶ Ne használja és ne tárolja a töltőkészüléket a megadott hőmérsékleti határértékeken kívül, 20.5.

- Az emberek a csatlakozóvezetékben meg tudnak botlani. Személyi sérülések keletkezhetnek, és a töltőkészülék megrongálódhat.
 - ▶ A csatlakozóvezetékét szorosan a talajhoz simítva fektesse le.

4.6 Biztonságos állapot

4.6.1 Motoros kasza

A motoros kasza akkor van biztonságos állapotban, amikor a következő feltételek teljesülnek:

- A motoros kasza sértetlen.
- A motoros kasza tiszta és száraz.
- A kezelőelemek működnek és nincsenek módosítva.
- A vágószerszámnak és a védőnek a jelen használati utasításban megadott egyik kombinációja van felszerelve.
- A vágószerszám és védő felszerelése megfelelő.
- Ehhez a motoros kaszához illő eredeti STIHL tartozék van beszerelve.
- A tartozék megfelelően van beszerelve.

▲ FIGYELMEZTETÉS

- Nem biztonságos állapotban az alkatrészek nem működnek megfelelően, és a biztonsági berendezések hatástalanná válnak. Súlyos

vagy halálos személyi sérülések következhetnek be.

- ▶ Ne dolgozzon sérült motoros kaszával.
- ▶ Ha a motoros kasza bepiszkolódott vagy nedves: Tisztítsa meg és hagyja megszáradni a motoros kaszát.
- ▶ Ne módosítsa a motoros kaszát. Kivétel: A vágószerszámnak és a védőnek a jelen használati útmutatóban megadott egyik kombinációjának felszerelése.
- ▶ Amennyiben a kezelőelemek nem működnek: Ne dolgozzon a motoros kaszával.
- ▶ Ne szereljen fel fém vágószerszámokat.
- ▶ Ehhez a motoros kaszához illő eredeti STIHL tartozékot szereljen be.
- ▶ A vágószerszámot és a védőt a jelen használati utasításban leírt módon szerelje fel.
- ▶ A tartozékot a jelen használati utasításban vagy a tartozék használati utasításában leírt módon szerelje fel.
- ▶ Ne dugjon tárgyakat a motoros kasza nyílásába.
- ▶ Az elhasznált vagy megrongálódott táblákat ki kell cserélni.
- ▶ Amennyiben bizonytalanságok merülnének fel: Forduljon STIHL márkaszervizhez.

4.6.2 Védőelem

A védőelem akkor van biztonságos állapotban, amikor a következő feltételek teljesülnek:

- A védőelem sértetlen.
- A hossztolókák megfelelően van beszerelve.

▲ FIGYELMEZTETÉS

- Nem biztonságos állapotban az alkatrészek nem működnek megfelelően és a biztonsági berendezések hatástalanná válnak. A felhasználó súlyos sérülést szenvedhet.
 - ▶ Ne dolgozzon sérült védőelemmel.
 - ▶ Dolgozzon megfelelően beszerelt hossztolókéssel.
 - ▶ Amennyiben bizonytalanságok merülnének fel: Forduljon egy STIHL márkaszervizhez.

4.6.3 Nyírófej

A nyírófej akkor van biztonságos állapotban, amikor a következő feltételek teljesülnek:

- A nyírófej sértetlen.
- A nyírófej nincs blokkolva.
- A nyírófej felszerelése megfelelő és szorosan meg van húzva.
- A damilok felszerelése megfelelő.
- Ha műanyag késekkel felszerelt PolyCut nyírófejet fog használni:

- A műanyag kések sérülésmentesek és nincs rajtuk repedés.
- A műanyag kések helyesen vannak felszerelve.
- Nem lépte túl a kopási határt.

▲ FIGYELMEZTETÉS

- Nem biztonságos állapotban leoldódhatnak a nyírófej, a damilok, vagy a műanyag kések részei, és elrepülhetnek. Súlyos személyi sérülések következhetnek be.
 - ▶ Ne dolgozzon sérült nyírófejjel.
 - ▶ Ha műanyag késekkel felszerelt PolyCut nyírófejet fog használni: Sérülésmentes műanyag késekkel dolgozzon.
 - ▶ Ne cserélje ki a damilt vagy a műanyag késeket fém tárgyakra.
 - ▶ Vegye figyelembe és tartsa be a kopási határokat.
 - ▶ Amennyiben bizonytalanságok merülnének fel: Forduljon STIHL márkakereskedéshez.

4.6.4 Fém vágószerszám

- A fém vágószerszám akkor van biztonságos állapotban, amikor a következő feltételek teljesülnek:
- A fém vágószerszám és a felszerelhető tartozékok sértetlenek.
 - A fém vágószerszám nincs eldeformálódva.
 - A fém vágószerszám felszerelése megfelelő és szorosan meg van húzva.
 - A fém vágószerszám élezése megfelelő.
 - A fém vágószerszám a vágóéleken nem sorjás.
 - Nem lépte túl a kopási határt.
 - Ha nem a STIHL által gyártott fém vágószer-számot használ, az nem lehet se nehezebb, se vastagabb, se más formájú, se rosszabb minőségű, és az átmérője sem lehet nagyobb, mint a STIHL által engedélyezett legnagyobb fém vágószerszáomé.

▲ FIGYELMEZTETÉS

- Nem biztonságos állapotban leoldódhatnak és elpattanhatnak a fém vágószerszám részei. Súlyos személyi sérülések következhetnek be.
 - ▶ Mindig sértetlen fém vágószerszámmal és sértetlen felszerelhető tartozékokkal dolgozzon.
 - ▶ Szakszerűen élezze a fém vágószerszámot.
 - ▶ A vágóéleken lévő sorjákat reszelővel távolítsa el.
 - ▶ Adja le a fém vágószerszámot egy STIHL márkaszervizben kiegyensúlyozás céljából.
 - ▶ Vegye figyelembe és tartsa be a kopási határokat.

- ▶ Az ebben a használati utasításban megadott fém vágószerszámot használja.
- ▶ Amennyiben bizonytalanságok merülnének fel: Forduljon STIHL márkakereskedéshez.

4.6.5 Akkumulátor

- Az akkumulátor akkor van biztonságos állapotban, amikor a következő feltételek teljesülnek:
- Az akkumulátor sértetlen.
 - Az akkumulátor tiszta és száraz.
 - Az akkumulátor működik és nincs módosítva.

▲ FIGYELMEZTETÉS

- Nem biztonságos állapotban az akkumulátor nem működhet tovább biztonságosan. Súlyos személyi sérülések következhetnek be.
 - ▶ Ne dolgozzon sérült és működésképtelen akkumulátorral.
 - ▶ Ne töltsön sérült vagy hibás akkumulátort.
 - ▶ Ha az akkumulátor bepiszkolódott: Tisztítsa meg az akkumulátort.
 - ▶ Ha az akkumulátor vizes vagy nedves: Hagyja az akkumulátort megszáradni, ☞ 20.6.
 - ▶ Ne módosítsa az akkumulátort.
 - ▶ Ne dugjon tárgyakat az akkumulátor nyílásaiba.
 - ▶ Az akkumulátor elektromos érintkezőit ne kösse össze fémtárgyakkal és ne zárja rövidre.
 - ▶ Az akkumulátort nem szabad felnyitni.
 - ▶ Az elhasznált vagy megrongálódott táblákat ki kell cserélni.
- A sérült akkumulátorból folyadék léphet ki. Amennyiben a folyadék érintkezésbe kerül a bőrrel vagy szemmel, bőr- és szemirritáció következhet be.
 - ▶ Kerülje a folyadékkal való érintkezést.
 - ▶ Amennyiben érintkezésbe került a bőrrel: Mossa le az érintett bőrfelületet bő vízzel és szappannal.
 - ▶ Amennyiben érintkezésbe került a szemmel: Öblítse a szemet minimum 15 percen át bő vízzel és forduljon orvoshoz.
- A sérült vagy hibás akkumulátor szokatlan szagot, füstöt bocsáthat ki vagy éghet. Súlyos, akár halálos személyi sérülések következhetnek be, és anyagi károk keletkezhetnek.
 - ▶ Ha az akkumulátor szokatlan szagú vagy füstöt bocsát ki: Ne használja az akkumulátort és tartsa távol gyúlékony anyagoktól.
 - ▶ Ha az akkumulátor ég: Próbálja meg az akkumulátor lángját tűzoltó készülékkel vagy vízzel eloltani.

4.6.6 Töltőkészülék

A töltőkészülék akkor van biztonságos állapotban, amikor a következő feltételek teljesülnek:

- A töltőkészülék sértetlen.
- A töltőkészülék tiszta és száraz.

▲ FIGYELMEZTETÉS

- Nem biztonságos állapotban az alkatrészek nem működnek megfelelően, és a biztonsági berendezések hatástalanná válnak. Súlyos vagy halálos személyi sérülések következhetnek be.
 - ▶ Használjon sérülésmentes töltőkészüléket.
 - ▶ Amennyiben a töltőkészülék bepiszkolódott vagy nedves: Tisztítsa meg és hagyja megszáradni a töltőkészüléket.
 - ▶ Ne módosítsa a töltőkészüléket.
 - ▶ Ne dugjon tárgyakat a töltőkészülék nyílásaiba.
 - ▶ A töltőkészülék elektromos érintkezőit ne kösse össze fém tárgyakkal és ne zárja rövidre.
 - ▶ A töltőkészüléket nem szabad felnyitni.

4.7 Munkálatok

▲ FIGYELMEZTETÉS

- A felhasználó bizonyos helyzetekben nem tud koncentrált odafigyeléssel tovább dolgozni. A kezelő megbotolhat, eleshet és súlyosan megsérülhet.
 - ▶ Nyugodtan és megfontoltan dolgozzon.
 - ▶ Amennyiben a fény- és látásviszonyok gyengék: Ne dolgozzon a motoros kaszával.
 - ▶ Egyedül kezelje a motoros kaszát.
 - ▶ Vezesse a vágószerzámot a talajhoz közel és a taljara vízszintesen.
 - ▶ Ügyeljen az akadályokra.
 - ▶ A talajon állva dolgozzon és tartsa meg egyensúlyát.
 - ▶ Ha fáradtság jelei jelentkeznének: Iktasson be egy szünetet.
- A forgó vágószerzám megvághatja a kezelőt. A felhasználó súlyos sérülést szenvedhet.
 - ▶ Ne érintse meg a forgó vágószerzámot.
 - ▶ Amennyiben a vágószerzámot tárgy akadályozza: Kapcsolja ki a motoros kaszát és vegye ki az akkumulátort. Csak ezután távolítsa el a tárgyat.
- Amennyiben a motoros kasza munkavégzés közben változik vagy szokatlanul viselkedik, előfordulhat, hogy a motoros kasza nincs biztonságos állapotban. Súlyos személyi sérülések és anyagi károk keletkezhetnek.

- ▶ Hagyja abba a munkát, vegye ki az akkumulátort és forduljon STIHL márkaszervizhez.
- Munkavégzés közben a motoros kasza rezgéseket generálhat.
 - ▶ Viseljen kesztyűt.



- ▶ Tartson munkaközi szüneteket.
- ▶ Amennyiben vérkeringési zavarok tünetei jelentkeznek: Forduljon orvoshoz.
- Amennyiben munkavégzés közben a vágószerzám idegen tárgyat talál el, az vagy annak leváló részei nagy sebességgel felpülhetnek. Személyi sérülések és anyagi károk keletkezhetnek.
 - ▶ Távolítsa el az idegen tárgyakat a munkaterületről.
- Ha a forgó vágószerzám kemény tárgyat ér, szikrák keletkezhetnek és a vágószerzám megsérülhet. A szikrák gyúlékony környezetben tüzet okozhatnak. Súlyos, akár halálos személyi sérülések következhetnek be, és anyagi károk keletkezhetnek.
 - ▶ Ne dolgozzon gyúlékony környezetben.
 - ▶ Bizonyosodjon meg arról, hogy a vágószerzám biztonságos állapotban van.
- Amikor a kapcsolóemelőt elengedik, azután a vágószerzám még rövid ideig tovább forog. Súlyos személyi sérülések következhetnek be.
 - ▶ Várja meg amíg a vágószerzám leáll.
- A felhasználó veszélyes helyzetben pánikba eshet és előfordulhat, hogy nem veszi le a hordozórendszert. A felhasználó súlyos sérülést szenvedhet.
 - ▶ Gyakorolja a hordozórendszer levételét.

4.8 Visszaható erők

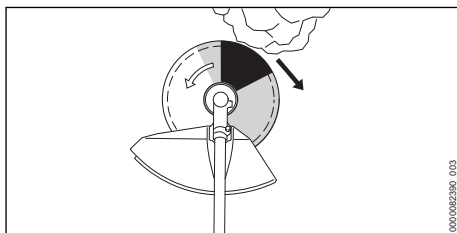

A visszacsapódásnak a következő okai lehetnek:

- A forgó fém vágószerzám a szürkével jelzett területen vagy a feketével jelzett területen kemény tárgyba ütközik és gyorsan lefékez.
- A forgó fém vágószerzám beakadt.

A feketével jelzett területen áll fenn a legnagyobb veszélye a visszacsapódásnak.

▲ FIGYELMEZTETÉS

- Ezen okokból kifolyólag a vágószerszám forgó mozgása erőteljesen lefékeződhet vagy le is állhat és a vágószerszám jobbra vagy a kezelő irányába lökődhet (fekete nyíl). A kezelő elveszítheti az uralmát a motoros kasza felett. Súlyos vagy halálos személyi sérülések következhetnek be.
 - ▶ Két kézzel fogja a motoros kaszát.
 - ▶ A használati utasításban leírt módon dolgozzon.
 - ▶ Ne dolgozzon a feketével jelölt területtel.
 - ▶ A jelen használati utasításban ismertetett egyik vágószerszám, védő és hordozórendszer kombinációt használja.
 - ▶ Szakszerűen élezze a fém vágószerszámot.
 - ▶ Teljes gázzal dolgozzon.

4.9 Töltés

▲ FIGYELMEZTETÉS

- Töltés közben egy sérült vagy hibás töltőkészülék szokatlan szagot vagy füstöt bocsáthat ki. Személyi sérülések és anyagi károk keletkezhetnek.
 - ▶ A hálózati csatlakozót húzza ki a konnektorból.
- A töltőkészülék elégtelen hőelvezetés esetén túlmelegedhet és tüzet okozhat. Súlyos személyi sérülések, vagy halál következhetnek be, és anyagi károk keletkezhetnek.
 - ▶ Ne takarja le a töltőkészüléket.

4.10 Elektromos csatlakoztatás

Az áramvezető alkatrészekkel történő érintkezés a következő okokból jöhet létre:

- A csatlakozóvezetékek vagy a hosszabbítóvezetékek megsérült.
- A csatlakozóvezetékek vagy a hosszabbítóvezetékek hálózati csatlakozódugasza megsérült.
- A dugaszoló aljzat nincs megfelelően beszerelve.

▲ VESZÉLY

- Az áramvezető alkatrészekkel való érintkezés áramütéshez vezethet. A felhasználó súlyos vagy halálos sérülést szenvedhet.
 - ▶ Biztosítsa, hogy a csatlakozóvezetékek, a hosszabbítóvezetékek és a hálózati csatlakozódugasz sértetlen legyen.



Amennyiben a csatlakozóvezetékek vagy a hosszabbítóvezetékek megsérült:

- ▶ Ne érintse meg a sérülés helyét.
- ▶ Húzza ki a hálózati csatlakozódugót a konnektorból.

- ▶ A csatlakozóvezetéket, a hosszabbítóvezetéket és azok hálózati csatlakozóit csak száraz kézzel fogja meg.
 - ▶ A csatlakozóvezetékek hálózati csatlakozódugóját vagy a hosszabbítóvezetéket egy védővezetővel ellátott, megfelelően beszerelt és biztosított konnektorba dugja.
 - ▶ A töltőkészüléket kioldóáramos hibaáramvédőkapcsolóval (30 mA, 30 ms) csatlakoztassa.
- A sérült vagy alkalmatlan hosszabbítóvezetékek áramütést okozhat. Súlyos vagy halálos személyi sérülések következhetnek be.
 - ▶ Megfelelő átmérőjű hosszabbítóvezetéket használjon, 20.4.

▲ FIGYELMEZTETÉS

- Töltés közben egy nem megfelelő hálózati feszültség vagy frekvencia túlfeszültséget okozhat a töltőkészülékben. A töltőkészülék megrongálódhat.
 - ▶ Győződjön meg arról, hogy az elektromos hálózat hálózati feszültsége és hálózati frekvenciája megegyezik a töltőkészülék teljesítménytábláján lévő adatokkal.
- Ha a töltő több aljzatú konnektorhoz van csatlakoztatva, a töltés során az elektromos alkatrészek túlterhelődhetnek. Az elektromos alkatrészek túlmelegedhetnek és tüzet okozhatnak. Súlyos, akár halálos személyi sérülések következhetnek be, és anyagi károk keletkezhetnek.
 - ▶ Győződjön meg arról, hogy a többes aljzaton feltüntetett teljesítményadatokat a töltő teljesítménytábláján szereplő adatok és a többes aljzatra csatlakoztatott összes elektromos készülék összességében nem haladja meg.
- A tévesen elhelyezett csatlakozóvezetékek és hosszabbítóvezetékek megsérülhet, és botlásveszélyt okoz. Személyi sérülések keletkezhetnek, és a csatlakozóvezetékek vagy a hosszabbítóvezetékek megrongálódhat.
 - ▶ A csatlakozóvezetéket és a hosszabbítóvezetéket úgy vezesse el és úgy jelölje meg, hogy ne lehessen megbotlani bennük.
 - ▶ Úgy fektesse le a csatlakozóvezetéket és a hosszabbítóvezetéket, hogy azok ne feszüljenek és ne gabalyodjanak össze.
 - ▶ A csatlakozóvezetéket és a hosszabbítóvezetéket úgy helyezze el, hogy azok ne sérüljenek, ne törjenek meg, ne akadjanak be, és ne dörzsölődjenek.
 - ▶ Védje a csatlakozóvezetéket és a hosszabbítóvezetéket forróság, olaj és vegyszerek ellen.

- ▶ A csatlakozóvezetékét és a hosszabbítóvezetékét száraz felületre fektesse.
- Munka közben a hosszabbítóvezeték felmelegszik. Amennyiben a hő nem tud távozni, úgy tüzet okozhat.
 - ▶ Ha kábeldobot használ: Teljesen tekersejle le a kábeldobot.
- Ha elektromos vezeték és csővek haladnak a falban, a töltőkészülék falra szerelése közben megsértheti ezeket. A elektromos vezetékkel való érintkezés áramütéshez vezethet. Súlyos személyi sérülések és anyagi károk keletkezhetnek.
 - ▶ Bizonyosodjon meg arról, hogy az arra a célra szánt helyen nem futnak elektromos vezeték és csővek a falban.
- Amennyiben a töltőkészülék nem a jelen használati utasításban leírt módon van felszerelve a falra, a töltőkészülék vagy az akkumulátor leeshet vagy a töltőkészülék túlhevülhet. Személyi sérülések és anyagi károk keletkezhetnek.
 - ▶ A töltőkészüléket a jelen használati utasításban leírt módon szerelje a falra.
- Amennyiben behelyezett akkumulátorral szerelik fel a falra a töltőkészüléket, az akkumulátor kieshet a töltőkészülékből. Személyi sérülések és anyagi károk keletkezhetnek.
 - ▶ Először szerelje fel a falra a töltőkészüléket, és csak ezután tegye bele az akkumulátort.

4.11 Szállítás

4.11.1 Motoros kasza

▲ FIGYELMEZTETÉS

- Munkavégzés közben a hajtóműház felhevülhet. A kezelő megégetheti magát.



- ▶ Ne érintse meg a forró hajtóműházat.

- Szállítás közben a motoros kasza felborulhat vagy mozoghat. Személyi sérülések és anyagi károk keletkezhetnek.



- ▶ Vegye ki az akkumulátort.

- ▶ Amennyiben fém vágószerszám van felszerelve: Szereljen fel szállítási védőelemet.
- ▶ Biztosítsa a motoros kaszát feszítőhevederekkel, szíjjal vagy egy hálóval úgy, hogy ne tudjon felborulni vagy mozogni.

4.11.2 Akkumulátor

▲ FIGYELMEZTETÉS

- Az akkumulátor nincs védve az összes környezeti hatás ellen. Amennyiben az akkumulátort kitesszük bizonyos környezeti hatásoknak, az akkumulátor megrongálódhat és anyagi károk következhetnek be.
 - ▶ Ne szállítson sérült akkumulátort.
- Szállítás közben az akkumulátor felborulhat vagy mozoghat. Személyi sérülések és anyagi károk keletkezhetnek.
 - ▶ Az akkumulátort úgy csomagolja be, hogy ne mozoghasson.
 - ▶ Úgy biztosítsa ki a csomagot, hogy ne tudjon mozogni.

4.11.3 Töltőkészülék

▲ FIGYELMEZTETÉS

- Szállítás közben a töltőkészülék felborulhat vagy mozoghat. Személyi sérülések és anyagi károk keletkezhetnek.
 - ▶ Húzza ki a hálózati csatlakozódugót a konnektorból.
 - ▶ Vegye ki az akkumulátort.
 - ▶ Biztosítsa a töltőkészüléket feszítőhevederekkel, szíjjal vagy egy hálóval úgy, hogy ne tudjon felborulni vagy mozogni.
- A csatlakozóvezeték nem alkalmas a töltőkészülék szállítására. A csatlakozóvezeték és a töltőkészülék megrongálódhat.
 - ▶ Csavarja fel a csatlakozóvezetékét és rögzítse a töltőkészüléken.

4.12 Tárolás

4.12.1 Motoros kasza

▲ FIGYELMEZTETÉS

- A gyermekek nem tudják a motoros kasza veszélyeit felismerni és felbecsülni. A gyermekek súlyos sérüléseket szenvedhetnek.



- ▶ Vegye ki az akkumulátort.
- ▶ Amennyiben fém vágószerszám van felszerelve: Szereljen fel szállítási védőelemet.
- ▶ A motoros kasza gyermekektől távol tartandó.
- A motoros kasza elektromos érintkezői és fém alkatrészei berozsdásodhatnak nedvesség hatására. A motoros kasza megrongálódhat.



▶ Vegye ki az akkumulátort.

- ▶ A motoros kaszát tisztán és szárazon tárolja.

4.12.2 Akkumulátor

▲ FIGYELMEZTETÉS

- A gyermekek nem tudják az akkumulátor veszélyeit felismerni és felbecsülni. A gyermekek súlyos sérüléseket szenvedhetnek.
 - ▶ Az akkumulátort gyermekek által nem hozzáférhető helyen kell tartani.
- Az akkumulátor nincs védve az összes környezeti hatás ellen. Amennyiben az akkut kitesszük bizonyos környezeti hatásoknak, megjavíthatatlanná válhat.
 - ▶ Az akkut tisztán és szárazon tárolja.
 - ▶ Az akkumulátor zárt helyiségben tárolja.
 - ▶ Az akkumulátort a motoros kaszáról leválasztva tárolja.
 - ▶ Amennyiben az akkumulátort a töltőkészülékben tárolja: Húzza ki a hálózati dugaszt, és az akkumulátort 40% és 60% közötti töltöttségi állapotban (2 zölden világító LED) tárolja.
 - ▶ Ne tárolja az akkumulátort a megadott hőmérsékleti tartományokon kívül, 20.5.

4.12.3 Töltőkészülék

▲ FIGYELMEZTETÉS

- A gyermekek nem tudják a töltőkészülék veszélyeit felismerni és felbecsülni. A gyermekek súlyosan vagy halálosan megsérülhetnek.
 - ▶ Húzza ki a hálózati csatlakozódugót.
 - ▶ A töltőkészüléket gyermekek által nem hozzáférhető helyen kell tárolni.
- A töltőkészülék nincs védve az összes környezeti hatás ellen. Amennyiben a töltőkészüléket kitesszük bizonyos környezeti hatásoknak, a töltőkészülék megrongálódhat.
 - ▶ Húzza ki a hálózati csatlakozódugót.
 - ▶ Amennyiben a töltőkészülék meleg: A töltőkészüléket hagyja lehűlni.
 - ▶ A töltőkészüléket tisztán és szárazon tárolja.
 - ▶ A töltőkészüléket zárt helyen tárolja.
 - ▶ Ne tárolja a töltőkészüléket a megadott hőmérsékleti tartományokon kívül, 20.5.
- A csatlakozóvezeték nem alkalmas a töltőkészülék szállítására vagy felakasztására. A

csatlakozóvezeték és a töltőkészülék megrongálódhat.

- ▶ A töltőkészüléket a házában fogja és tartsa meg. A töltőkészülék könnyebb felemeléséhez a töltőkészüléken van egy fogantyúmélyedés.
- ▶ A töltőkészüléket a fali tartóra akassza fel.

4.13 Tisztítás, karbantartás és javítás

▲ FIGYELMEZTETÉS

- Amennyiben tisztítás, karbantartás vagy javítás során az akkumulátor be van helyezve, a motoros kasza véletlenül beindulhat. Súlyos személyi sérülések és anyagi károk keletkezhetnek.



▶ Vegye ki az akkumulátort.

- Munkavégzés közben a hajtóműház felhevülhet. A kezelő megégetheti magát.



▶ Ne érintse meg a forró hajtóműházat.

- A dörzshatású tisztítószerek, a vízszugárral vagy hegyes tárgyakkal való tisztítás megrongálhatja a motoros kaszát, a védőt, a vágószerszámot vagy az akkumulátort. Amennyiben a motoros kaszát, a védőt, a vágószerszámot, vagy az akkumulátort nem megfelelően tisztítják, az alkatrészek esetleg nem működnek megfelelően és a biztonsági berendezések hatástalanná válnak. Súlyos személyi sérülések következhetnek be.
 - ▶ A motoros kaszát, a védőt, a vágószerszámot és az akkumulátort a jelen használati utasításban leírt módon tisztítsa.
- Amennyiben a motoros kaszát, a védőt, a vágószerszámot vagy az akkumulátort nem megfelelőképpen tartják karban vagy javítják, az alkatrészek esetleg nem működnek megfelelően és a biztonsági berendezések hatástalanná válnak. Súlyos vagy halálos személyi sérülések következhetnek be.
 - ▶ A motoros kaszát, a védőt és az akkumulátort ne tartsa karban saját maga és ne javítsa.
 - ▶ Amennyiben a motoros kasza, a védő vagy az akkumulátor karbantartása vagy javítása szükséges: Forduljon STIHL márkaszervizhez.

- ▶ A vágószerszám karbantartását a használt vágószerszám használati utasításában leírt módon vagy a használt vágószerszám csomagolásán leírt módon végezze.
- A vágószerszámok tisztításakor vagy karbantartásakor a kezelő megvághatja magát az éles vágóélekkel. A kezelő megsérülhet.



- ▶ Viseljen ellenálló anyagú munkakesztyűt.

5 A motoros kasza használatra készvé tétele

5.1 A motoros kasza használatra való előkészítése

Minden munkakezdés előtt a következő lépéseket kell megtenni:

- ▶ Bizonyosodjon meg róla, hogy a következő alkotóelemek biztonságos állapotban vannak:
 - Motoros kasza, [11](#) 4.6.1.
 - Védő, [11](#) 4.6.2.
 - Nyírófej vagy fém vágószerszám, [11](#) 4.6.3 vagy [11](#) 4.6.4.
 - Akkumulátor, [11](#) 4.6.5.
- ▶ Az akkumulátor vizsgálata, [11](#) 11.2.
- ▶ Akkumulátor teljes feltöltése, [11](#) 6.2.
- ▶ A motoros kasza tisztítása, [11](#) 16.1.
- ▶ Szerelje fel a kétkesz fogantyút, [11](#) 7.3.
- ▶ Válassza ki a vágószerszám, védő és hordozórendszer kombinációját, [11](#) 21.1.
- ▶ A védő felszerelése, [11](#) 7.1.
- ▶ Szereljen fel nyírófejet vagy fém vágószerszámot, vagy [11](#) 7.4.3.
- ▶ A hordozórendszer felvétele és beállítása, [11](#) 8.1.
- ▶ A kétkesz fogantyú beállítása, [11](#) 8.2.
- ▶ A motoros kasza kiegyensúlyozása, [11](#) 8.3.
- ▶ Kezelőelemek vizsgálata, [11](#) .
- ▶ Amennyiben nem tudja a lépéseket kivitelezni: Ne használja a motoros kaszát és forduljon STIHL márkaszervizhez.

6 Akku töltés és LED-ek

6.1 A töltőkészülék falra szerelése

A töltőkészülék falra szerelhető.

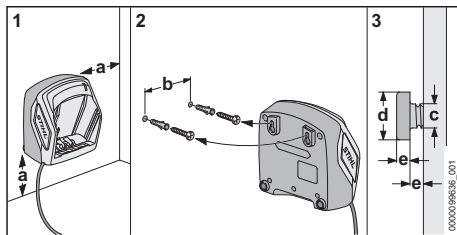

- ▶ A töltőkészüléket úgy szerelje fel a falra, hogy az alábbi feltételek teljesüljenek:

- A rögzítéshez megfelelő anyagot használnak.
- A töltőkészülék vízszintes.
A következő méreteket betartják:
 - a = legalább 100 mm
 - b (az AL 101 esetén) = 75 mm
 - b (az AL 301 esetén) = 100 mm
 - b (az AL 500 esetén) = 120 mm
 - c = 4,5 mm
 - d = 9 mm
 - e = 2,5 mm

6.2 Akkumulátortöltés

A töltési idő különböző tényezőktől függ, pl. az akkumulátor hőmérsékletétől vagy a környezeti hőmérséklettől. Az optimális teljesítményért vegye figyelembe a javasolt hőmérsékleti tartományokat, [11](#) 20.6. A tényleges töltési idő eltérhet a megadott töltési időtől. A töltési időről bővebben a www.stihl.com/charging-times oldalon tájékozódhat.

Amennyiben a hálózati csatlakozó csatlakoztatva van egy konnektorba és az akkumulátort behelyezik a töltőkészülékbe, a töltési folyamat automatikusan elindul. Amint teljesen feltöltődött az akkumulátor, a töltőkészülék automatikusan lekapcsolódik.

A töltési folyamat során az akkumulátor és a töltőkészülék felmelegszik.

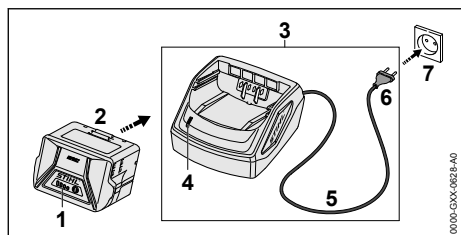

- ▶ A hálózati dugaszt (6) egy könnyen hozzáférhető aljzatba (7) dugja.
- A töltőkészülék (3) öntesztet végez. A LED (4) kb. 1 másodpercig zölden, és kb. 1 másodpercig pirosan világít.
- ▶ Helyezze el a csatlakozóvezetékét (5).
- ▶ Helyezze be az akkumulátort (2) a töltőkészülék vezetőelemeibe (3) és nyomja ütközésig.
- A LED (4) zölden világít. A LED-ek (1) zölden világítanak és az akkumulátor (2) töltődik.
- ▶ Ha a LED (4) és található LED-ek (1) már nem világítanak: Az akkumulátor (2) teljesen fel van töltve és ki lehet venni a töltőkészülékből (3).
- ▶ Ha a töltőkészüléket (3) már nem használja: Húzza ki a hálózati csatlakozódugót (6) a konnektorból (7).

6.3 A töltési állapot kijelzése

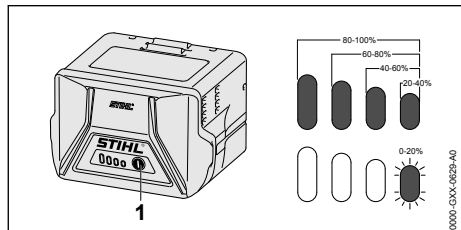

- ▶ Nyomja meg a nyomógombot (1).
- A LED-ek kb. 5 másodpercig zölden világítanak, és kijelzik a töltési állapotot.
- ▶ Amennyiben a jobboldali LED zölden villog: Töltse fel az akkumulátort.

6.4 Az akkumulátoron lévő LED-ek

A LED-ek az akkumulátor töltési állapotát vagy zavarait jelezhetik ki. A LED-ek zölden vagy pirosan világíthatnak vagy villoghatnak.

Ha a LED-ek zölden világítanak vagy villognak, akkor a töltöttségi szintet jelzik.

- ▶ Amennyiben a LED-ek pirosan világítanak vagy villognak: Hárítsa el az üzemzavarokat,  19.1.

A motoros kaszánál vagy a töltőkábelnél üzemzavar lépett fel.

6.5 A töltőkészüléken lévő LED-ek

A LED a töltőkészülék állapotát jelzi.

Ha a LED zölden világít, akkor az akku töltése folyamatban van.

- ▶ Amennyiben a LED pirosan villog: Hárítsa el az üzemzavarokat.
- Üzemzavar áll fenn a töltőkészülékben.

7 A motoros kasza összeszerelése

7.1 Szerelje fel a védőt

- ▶ Kapcsolja ki a motoros kaszát és vegye ki az akkumulátort.

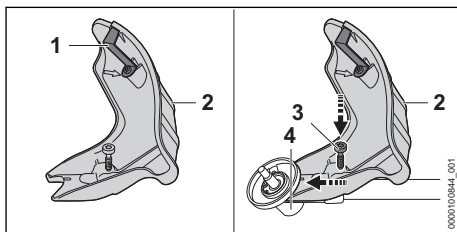

A hossztolókés (1) már be van építve a védőbe (2) és nem szabad kiszerezni.

- ▶ Tolja a védőt (2) ütközésig a hajtóműházon lévő vezetékbe.
- ▶ Csavarja be a csavart (3) és húzza meg szorosan.

7.2 Szerelje le a védőt

- ▶ Kapcsolja ki a motoros kaszát és vegye ki az akkumulátort.

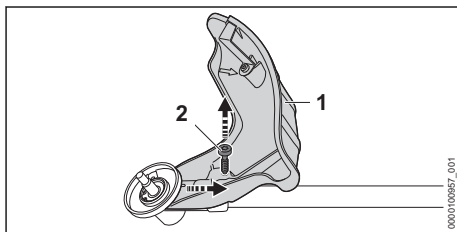

- ▶ Csavarja ki a csavart (2).
- ▶ Húzza le a védőt (1).

7.3 A kétkézes fogantyú felszerelése

- ▶ Kapcsolja ki a motoros kaszát és vegye ki az akkumulátort.

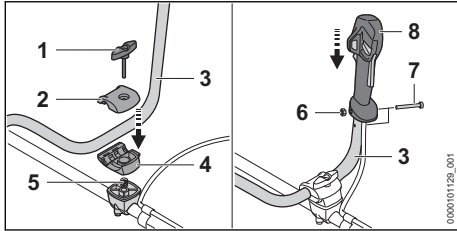

- ▶ Csavarja ki a szorítócsavart (1).
- ▶ Vegye le a szorítóhéjakat (2 és 4).
- ▶ Helyezze be a fogantyúcsövet (3) az alsó szorítóhéjba (4).
- ▶ Helyezze fel a felső szorítóhéjat (2).
- ▶ Helyezze be a rugót (5) alulról az alsó szorítóhéjba (4).
- ▶ Helyezze a szorítóhéjakat (2 és 4) a szárra és csavarja be a szorítócsavart (1).
- ▶ Fordítsa felfelé a fogantyúcsövet (3).
- ▶ Húzza meg a szorítócsavart (1).
- ▶ Csavarja ki a csavart (6).
- ▶ Helyezze a kezelőfogantyút (8) a fogantyúcsőre (3) úgy, hogy a kezelőfogantyú és a fogantyúcső furatai fedjék egymást és kapcsolóemelőt a hajtóműház irányába nézzen.
- ▶ Helyezze be az anyát (7).
- ▶ Csavarja be a csavart (6) és húzza meg szorosán.

A kétkézes fogantyút nem kell ismét leszerelni.

7.4 A nyírófej fel- és leszerelése

7.4.1 A nyírófej felszerelése

- ▶ Kapcsolja ki a motoros kaszát és vegye ki az akkumulátort.

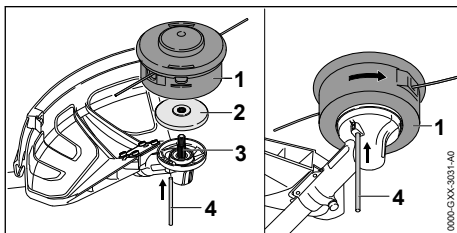

- ▶ Helyezze a nyomótányért (2) a tengelyre (3) úgy, hogy a kisebb átmérő felfelé nézzen.
- ▶ Helyezze a nyírófejet (1) a tengelyre (3) és húzza kézzel az óramutató járásával ellentétes irányba.
- ▶ Ütközésig nyomja be a furatba a dugaszoló-tüskét (4) és tartsa nyomva.
- ▶ Addig forgassa óramutató járásával megegyező irányban a nyírófejet (1), hogy a dugaszoló-tüske (4) bekattanjon.

- ▶ A tengely (3) le van blokkolva.
- ▶ A nyírófejet (1) kézzel húzza meg.
- ▶ Húzza le a dugaszoló-tüskét (4).

7.4.2 A nyírófej leszerelése

- ▶ Kapcsolja ki a motoros kaszát és vegye ki az akkumulátort.
- ▶ Nyomja be a furatba a dugaszoló-tüskét ütközésig és tartsa nyomva.
- ▶ A nyírófejet forgassa el annyira, hogy a dugaszoló-tüske bekattanjon.
A tengely le van blokkolva.
- ▶ Csavarja ki a nyírófejet az óramutató járásának megfelelően.
- ▶ Vegye le a nyomótányért.
- ▶ Húzza le a dugaszoló-tüskét.

7.4.3 A fém vágószerszám felszerelése

- ▶ Kapcsolja ki a motoros kaszát és vegye ki az akkumulátort.

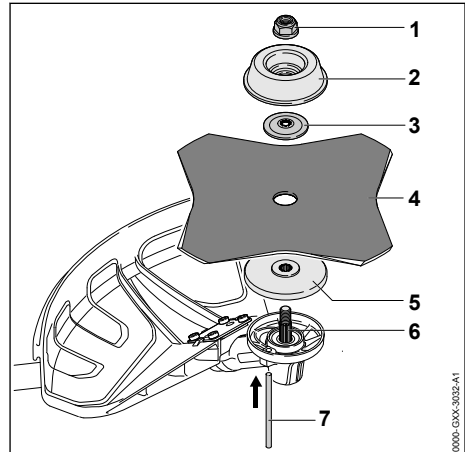

- ▶ Helyezze a nyomótányért (5) a tengelyre (6) úgy, hogy a kisebb átmérő felfelé nézzen.
- ▶ Helyezze a fém vágószerszámot (4) a nyomótányérra (5). Ha a körfűrészt vagy a fűvágólapot több, mint 4 vágóéllel használják: A vágóéleket úgy helyezze, hogy azok ugyanabba az irányba álljanak, ahogy azt a védőn lévő nyíl mutatja.
- ▶ Helyezze a nyomótányért (3) a fém vágószerszámra (4) úgy, hogy a kúpos rész felfelé nézzen.
- ▶ Helyezze a futótányért (2) a nyomótányérra (3) úgy, hogy a zárt oldal felfelé mutasson.
- ▶ Ütközésig nyomja be a furatba a dugaszoló-tüskét (7) és tartsa nyomva.

- ▶ Addig forgassa óramutató járásával ellentétes irányba a fém vágószerszámot (4), hogy a dugaszolótüske (7) bekattanjon. A tengely (6) le van blokkolva.
- ▶ Az anyát (1) forgassa el az óramutató járásával ellentétes irányba és húzza meg.
- ▶ Húzza le a dugaszolótüskét (7).

7.4.4 A fém vágószerszám leszerelése

- ▶ Kapcsolja ki a motoros kaszát és vegye ki az akkumulátort.
- ▶ Nyomja be a furatba a dugaszolótüskét ütközésig és tartsa nyomva.
- ▶ Addig forgassa óramutató járásával megegyező irányban a fém vágószerszámot, amíg a dugaszolótüske be nem kattan.
- ▶ A tengely le van blokkolva.
- ▶ Csavarja le az anyát az óramutató járásának megfelelő irányban.
- ▶ Vegye le a futótányért, a fém vágószerszámot és a nyomótányért.
- ▶ Húzza le a dugaszolótüskét.

8 A motoros kasza beállítása a felhasználó számára

8.1 A hordozórendszer felvétele és beállítása

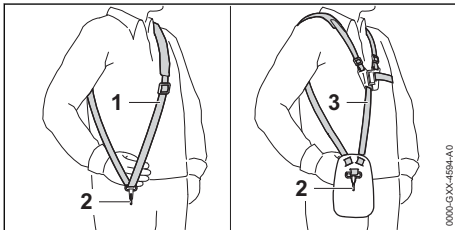

- ▶ Tegye fel az egyvállas hevedert (1) vagy a kettős vállhevedert (3).
- ▶ Az egyvállas hevedert (1) vagy a kettős vállhevedert (3) úgy állítsa be, hogy a karabinerhorog (2) kb. tenyérnyire legyen a jobb csípő alatt.

A használatra engedélyezett további hordozórendszereket a jelen használati utasításban ismertetjük, 21.1.

8.2 A kétkezes fogantyú beállítása

A felhasználó testmagasságától függően a kétkezes fogantyút különböző pozíciókba lehet állítani.

- ▶ Kapcsolja ki a motoros kaszát és vegye ki az akkumulátort.

- ▶ Akassza be a motoros kaszát a hordozórendszeren lévő karabinerhorog hordozófülébe.

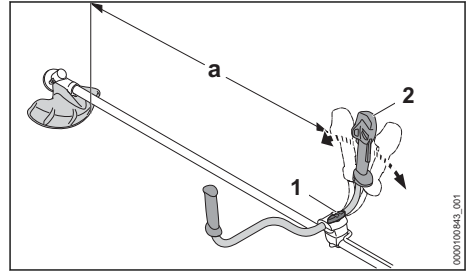

- ▶ Lazítsa ki a szorítócsavart (1).
- ▶ Billentse a kétkezes fogantyút (2) a kívánt pozícióba.
- ▶ Döntse meg a kétkezes fogantyút (2) úgy, hogy a távolság (a) ne csökkenjen a minimális 750 mm alá.
- ▶ Húzza meg szorosan a szorítócsavart (1).

8.3 A motoros kasza kiegyensúlyozása

Az akkumulátor és a vágószerszám befolyásolja a motoros kasza egyensúlyát. A motoros kaszát a felszerelt vágószerszámmal és a behelyezett akkumulátorral kell kiegyensúlyozni.

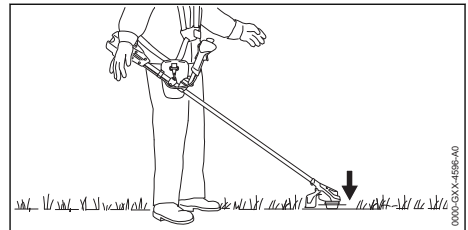

A vágószerszámnak kissé fel kell feküdnie a talajra.

- ▶ A motoros kasza kikapcsolása.

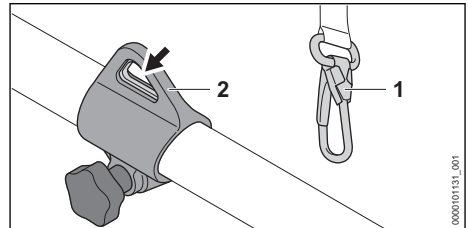

- ▶ Akassza be a hordozófület (2) a karabinerhorogba (1).
- ▶ Hagyja kilengeni a motoros kaszát.

- ▶ Ha egy vágószerszám helyzetét kilengett állapotban igazítani kell:

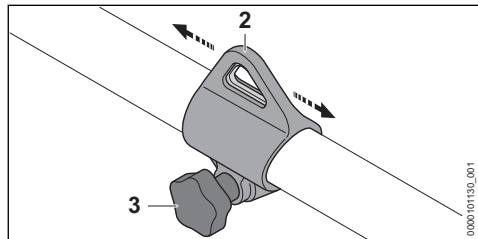

- ▶ Lazítsa meg a csavart (3).
- ▶ Tolja el a hordozófület (2) a száron úgy, hogy létrejöjjön kilengett állapotban a megfelelő helyzet.
- ▶ Húzza meg a csavart (3) szorosan.

9 Az akku behelyezése és kivevése

9.1 Helyezze be az akkumulátort

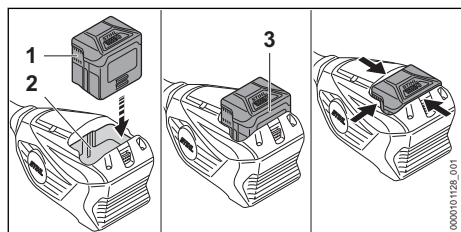

- ▶ Addig tolja az akkumulátort (1) az akkumulátorüregbe (2), hogy halljon egy kattanást. A nyilak (3) az akkumulátoron (1) még láthatók, és az akkumulátor (1) rögzült az akkumulátorüregben (2). A motoros kasza és az akkumulátor (1) között nincs elektromos érintkezés.
- ▶ Tolja az akkumulátort (1) ütközésig az akkumulátorüregbe (2). Az akkumulátor (1) egy második kattanással bekattan és egy szintben van a motoros kasza burkolatával.

9.2 Vegye ki az akkumulátort

- ▶ Helyezze a motoros kaszát sík felületre.

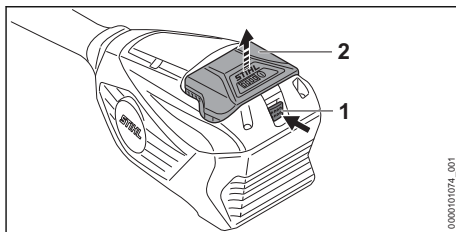

- ▶ Nyomja le a záremeltyűt (1). Az akkumulátor (2) ki van reteszelve és kivehető.

10 A motoros kasza bekapcsolása és kikapcsolása

10.1 Kapcsolja be a motoros kaszát

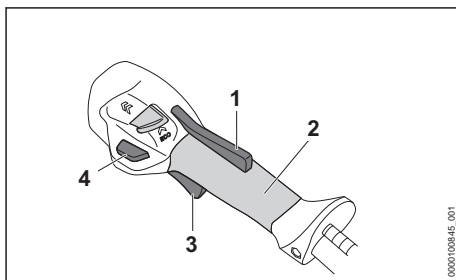

- ▶ A motoros kaszát úgy tartsa jobb kezével a kezelőfogantyúnál fogva, hogy a hüvelykujja körbefogja a kezelőfogantyút (2).
- ▶ A motoros kaszát úgy tartsa a bal kézzel a fogantyúnál fogva, hogy a hüvelykujja körbefogja a fogantyút.
- ▶ Nyomja le kézzel az ergo-kart (1), és tartsa lenyomva.
- ▶ Nyomja meg a kioldógombot (4).
- ▶ Nyomja le mutatóujjával a kapcsolóemeltyűt (3), és tartsa lenyomva. A motoros kasza motorja gyorsul és a vágószerszám forog.

Minél tovább nyomja be a kapcsolóemeltyűt (3), annál gyorsabban mozog a vágószerszám.

A motoros kasza a maximális teljesítményfokozatban felismeri a felszerelt vágószerszámot és automatikusan beállítja a megengedett maximális fordulatszámot.

10.2 A motoros kasza kikapcsolása

- ▶ Engedje el a kapcsolóemeltyűt és az ergo-kart.
- ▶ Várja meg, amíg leáll a vágószerszám.

- ▶ Amennyiben a vágószerszám tovább forog: Vegye ki az akkumulátort és forduljon STIHL márkaszervizhez.
A motoros kasza meghibásodott.

11 A motoros kasza és az akkumulátor ellenőrzése

11.1 Kezelőelemek vizsgálata

Kioldógomb, ergo-kar és kapcsolóemelő

- ▶ Vegye ki az akkumulátort.
- ▶ Próbálja meg megnyomni a kapcsolóemelőt anélkül, hogy megnyomná az ergo-kart.
- ▶ Amennyiben a kapcsolóemelőt le lehet nyomni: Ne használja a motoros kaszát és forduljon STIHL márkaszervizhez.
A kapcsolóemelőzár meghibásodott.
- ▶ Nyomja le az ergo-kart és tartsa lenyomva.
- ▶ Nyomja le a kapcsolóemelőt és engedje el újból.
- ▶ Amennyiben a kapcsolóemelőt, az ergo-kar vagy a kioldógomb nehezen működik vagy nem ugrik vissza kiindulási helyzetébe: Ne használja tovább a motoros kaszát és forduljon STIHL márkaszervizhez.
A kapcsolóemelőt, az ergo-kar vagy a kioldógomb meghibásodott.

Kapcsolja be a motoros kaszát

- ▶ Helyezze be az akkumulátort.
- ▶ Nyomja le az ergo-kart és tartsa lenyomva.
- ▶ Nyomja meg a kioldógombot.
- ▶ Nyomja le a kapcsolóemelőt és tartsa lenyomva.
A vágószerszám forog.
- ▶ Ha 3 LED az akkumulátoron pirosan villog: Vegye ki az akkumulátort és forduljon STIHL márkaszervizhez.
A motoros kaszában zavar lépett fel.
- ▶ Engedje el a kapcsolóemelőt.
Rövid időn belül a vágószerszám leáll.
- ▶ Amennyiben a vágószerszám tovább forog: Vegye ki az akkumulátort és forduljon STIHL márkaszervizhez.
A motoros kasza meghibásodott.

11.2 Az akkumulátor vizsgálata

- ▶ Nyomja le az akkumulátoron található nyomógombot.
A LED-ek világítanak vagy villognak.
- ▶ Amennyiben a LED-ek nem világítanak vagy villognak: Ne használja az akkumulátort és forduljon egy STIHL márkaszervizhez.
Üzemzavar áll fenn az akkumulátorban.

12 Munkavégzés a motoros kaszával

12.1 A motoros kasza tartása és vezetése

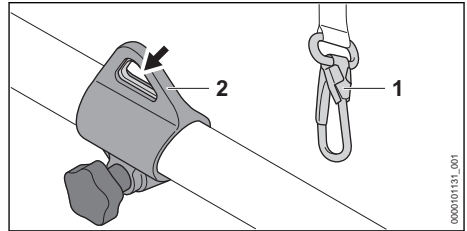

- ▶ Akassza be a hordozófület (2) a karabinerhorgba (1).

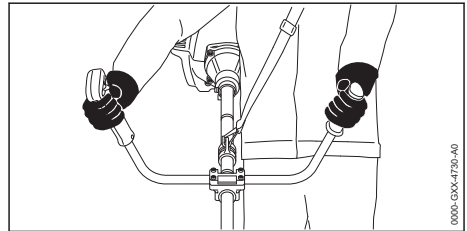

- ▶ A motoros kaszát úgy tartsa jobb kezével a kezelőfogantyúnál fogva, hogy a hüvelykujja körbefogja a kezelőfogantyút.
- ▶ A motoros kaszát úgy tartsa a bal kézzel a fogantyúnál fogva, hogy a hüvelykujja körbefogja a fogantyút.

12.2 A teljesítményfokozat beállítása

Használatától függően 2 teljesítményszintet lehet beállítani. A teljesítményszint-csúszka (1) a beállított teljesítményszintet mutatja.

A beállított teljesítményszint hatással van az akkumulátor működési idejére.

-  : ECO-teljesítményszint, alacsony teljesítmény

-  : Maximális teljesítményszint, maximális teljesítmény

Ha a maximális teljesítmény van beállítva, a motoros kasza felismeri a felszerelt vágószerszámot és automatikusan beállítja a kés megfelelő fordulatszámát.

Ha az Eco-teljesítményszint van beállítva, a fordulatszám csökken.

Ezáltal az akkumulátor Ez meghosszabbíthatja az akkumulátor élettartamát.

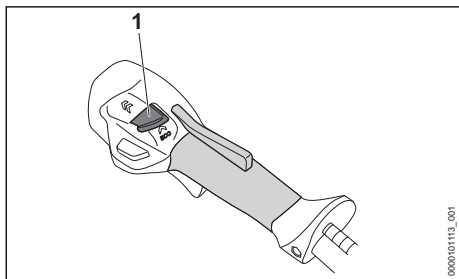

- ▶ Tolja a teljesítményszint-csúszkát (1) a hővelkujjával a kívánt pozícióba.

12.3 Fűnyírás

A vágószerszám és a talaj közötti távolság határozza meg a vágási magasságot.

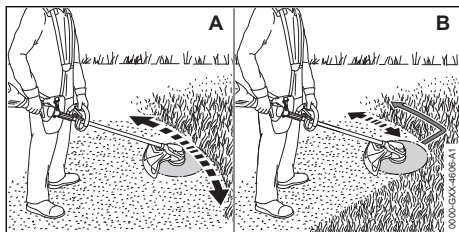

Nyírás nyírófejjel (A)

- ▶ A motoros kaszát mozgassa egyenletesen ide-oda.
- ▶ Lassan, és a berendezést irányítása alatt tartva haladjon előre.

Nyírás fűvágólapal késsel (B)

- ▶ Kaszáljon a fém vágószerszám bal oldalával.
- ▶ Lassan, és a berendezést irányítása alatt tartva haladjon előre.

Az optimális teljesítményért vegye figyelembe a javasolt hőmérsékleti tartományokat, 20.6.

12.4 A damilok utánállítása az Auto-Cut nyírófejeken

- ▶ A forgó nyírófejet billentse fel a talajon. Kb. \square 30 mm utánállítódik. A védőben lévő hosszolókés automatikusan a megfelelő hosszra méretezi a damilt.

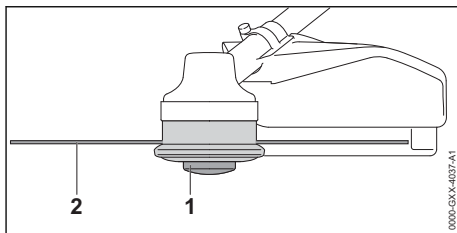

Ha a damilok 25 mm-nél rövidebbek, nem végezhető el az automatikus utánállításuk.

- ▶ Kapcsolja ki a motoros kaszát és vegye ki az akkumulátort.
- ▶ Nyomja meg a nyírófejen lévő orsóbetétet (1) és tartsa lenyomva.
- ▶ Húzza ki kézzel a damilt (2).
- ▶ Amennyiben a damilok (2) már nem húzhatók ki: Cserélje ki az orsóbetétet (1) vagy a damilt (2).
Az orsóbetét üres.

13 Munka után

13.1 Munkavégzés után

- ▶ Kapcsolja ki a motoros kaszát és vegye ki az akkumulátort.
- ▶ Ha a motoros kasza nedves: Hagyja a motoros kaszát megszáradni.
- ▶ Ha az akkumulátor vizes vagy nedves: Hagyja az akkumulátort megszáradni, 20.6.
- ▶ A motoros kasza tisztítása.
- ▶ Tisztítsa meg a védőelemet.
- ▶ Tisztítsa meg a vágószerszámot.
- ▶ Tisztítsa meg az akkumulátort.
- ▶ Amennyiben fém vágószerszám van felszerelve: Szereljen fel megfelelő szállítási védőelemet.

14 Szállítás

14.1 A motoros kasza szállítása

- ▶ Kapcsolja ki a motoros kaszát és vegye ki az akkumulátort.
- ▶ Amennyiben fém vágószerszám van felszerelve: Szereljen fel megfelelő szállítási védőelemet.

A motoros kasza hordozása

- ▶ A motoros kaszát a szárnál fogva vigye kézben úgy, hogy a vágószerszám hátrafelé nézzen és a motoros kasza egyensúlyban legyen.

A motoros kasza szállítása járműben

- ▶ Biztosítsa a motoros kaszát úgy, hogy az ne tudjon felborulni vagy mozogni.

14.2 Az akkumulátor szállítása

- ▶ Kapcsolja ki a motoros kaszát és vegye ki az akkumulátort.
- ▶ Bizonyosodjon meg róla, hogy az akkumulátor biztonságos állapotban van.
- ▶ Úgy csomagolja el az akkumulátort, hogy az ne tudjon mozogni a csomagolásban.
- ▶ Úgy biztosítsa ki a csomagot, hogy ne tudjon mozogni.

Az akkumulátorra a veszélyes áruk szállítására vonatkozó követelmények érvényesek. Az akkumulátor UN 3480 (lítium-ionos akkumulátorok) besorolású, valamint az Ellenőrzések és kritériumok ENSZ kézikönyv, III. rész, 38.3 szakaszának megfelelően lett megvizsgálva.

A szállítási feltételekről bővebben a www.stihl.com/safety-data-sheets oldalon tájékozódhat.

14.3 Töltőkészülék szállítása

- ▶ Húzza ki a hálózati csatlakozódugót a konnektorból.
- ▶ Vegye ki az akkumulátort.
- ▶ Csavarja fel a csatlakozóvezetékét és rögzítse a töltőkészüléken.
- ▶ Amennyiben a töltőberendezést járművel szállítja: Biztosítsa a töltőkészüléket feszítőhevederekkel, szíjjal vagy egy hálóval úgy, hogy az ne tudjon felborulni vagy mozogni.

15 Tárolás

15.1 A motoros kasza tárolása

- ▶ Kapcsolja ki a motoros kaszát és vegye ki az akkumulátort.
- ▶ Amennyiben fém vágószerszám van felszerelve: Szereljen fel megfelelő szállítási védőelemet.

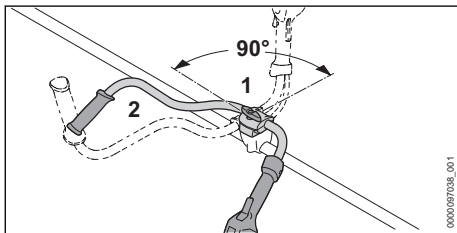

- ▶ Lazítsa meg a szorítócsavart (1) és csavarja ki azt, annyira, hogy a fogantyúcsövet (2) el lehessen forgatni.
- ▶ Forgassa el a fogantyúcsövet (2) 90°-al az óramutató járásával megegyező irányba és billentse lefelé.
- ▶ Húzza meg szorosan a szorítócsavart (1).

- ▶ A motoros kaszát úgy tárolja, hogy a következő feltételek teljesüljenek:
 - A motoros kasza ne tudjon felborulni és mozogni.
 - A motoros kasza gyermekektől távol tartandó.
 - A motoros kasza tiszta és száraz.
- ▶ Amennyiben a motoros kaszát 30 napnál hosszabb ideig kívánja tárolni: Szerelje le a vágószerszámot.

15.2 Akkumulátor tárolása

A STIHL azt ajánlja, hogy az akkumulátort 40 % és 60 % (2 zölden világító LED) közötti töltöttségi szinten tárolja.

- ▶ Az akkumulátort úgy tárolja, hogy a következő feltételek teljesüljenek:
 - Az akkumulátor gyermekek által nem hozzáférhető helyen van.
 - Az akkumulátor tiszta és száraz.
 - Az akkumulátor zárt helyiségben van.
 - Az akkumulátor le van választva a motoros kaszáról.
 - Amennyiben az akkumulátort a töltőkészülékben tárolja: Húzza ki a hálózati dugaszt, és az akkumulátort 40% és 60% közötti töltöttségi állapotban (2 zölden világító LED) tárolja.
 - Ne tárolja az akkumulátort a megadott hőmérsékleti tartományokon kívül, 20.5.

TUDNIVALÓ

- Ha nem úgy tárolják az akkumulátort, ahogy az a jelen használati utasításban elő van írva, akkor az akkumulátor teljesen lemerülhet és megjavíthatatlanul károsodhat.
 - ▶ A lemerült akkumulátort tárolás előtt töltsen fel. A STIHL azt ajánlja, hogy az akkumulátort 40% és 60% (2 zölden világító LED) közötti töltöttségi szinten tárolja.
 - ▶ Az akkumulátort a motoros kaszáról leválasztva tárolja.

15.3 A töltőkészülék tárolása

- ▶ Húzza ki a hálózati csatlakozódugót a konnektorból.

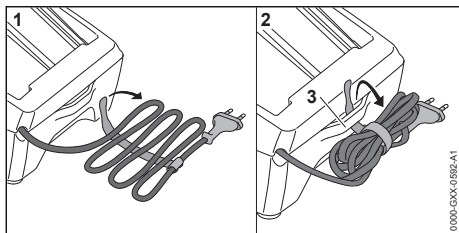

- ▶ Csavarja fel a csatlakozóvezetékét és rögzítse a töltőkészüléken.
- ▶ A töltőkészüléket úgy kell tárolni, hogy teljesüljenek az alábbi feltételek:
 - A töltőkészülék tárolása gyermekek által nem hozzáférhető helyen történik.
 - A töltőkészülék tiszta és száraz.
 - A töltőkészülék zárt helyiségben van.
 - A töltőkészülék nincs csatlakoztatva a csatlakozóvezetékre vagy a csatlakozóvezeték tartóján (3) van felakasztva.
 - Ne tárolja a töltőkészüléket a megadott hőmérsékleti tartományokon kívül, ☞ 20.5.

16 Tisztítás

16.1 A motoros kasza tisztítása

- ▶ Kapcsolja ki a motoros kaszát és vegye ki az akkumulátort.
- ▶ A motoros kaszát nedves ruhával tisztítsa meg.
- ▶ Tisztítsa meg a szellőzőnyílásokat ecsettel.
- ▶ Távolítsa el az idegentesteket az akkumulátorüregből és tisztítsa meg az akkumulátorüregbet nedves kendővel.
- ▶ Az akkumulátorüregben lévő elektromos érintkezőket ecsettel vagy puha kefével tisztítsa meg.
- ▶ Tisztítsa meg a ventilátorkerék alatti területet ecsettel vagy puha kefével.

16.2 A védőelem és a vágószerszám tisztítása

- ▶ Kapcsolja ki a motoros kaszát és vegye ki az akkut.
- ▶ A védőelemet és a vágószerszámot nedves ruhával vagy puha kefével tisztítsa meg.

16.3 Az akku tisztítása

- ▶ Az akkut nedves ruhával tisztítsa meg.

16.4 A töltőkészülék tisztítása

- ▶ Húzza ki a hálózati csatlakozódugót a konnektorból.

- ▶ A töltőkészüléket nedves ruhával tisztítsa meg.
- ▶ Tisztítsa meg a szellőzőnyílásokat ecsettel.
- ▶ A töltőkészülék elektromos érintkezőit ecsettel vagy puha kefével tisztítsa meg.

17 Karbantartás

17.1 Karbantartási időközök

A karbantartási időközök a környezeti feltételektől és a munkafeltételektől függnnek. A STIHL cég az alábbi karbantartási időközöket ajánlja:

Évente

- ▶ Vizsgáltassa meg a motoros kaszát egy STIHL márkaszervizben.

17.2 A fém vágószerszám élezése és kiegyensúlyozása

A fém vágószerszámok szakszerű élezése és kiegyensúlyozása nagyon sok gyakorlatot követel.

A STIHL azt ajánlja, hogy a fém vágószerszámok élezését és kiegyensúlyozását bizza STIHL márkaszervizre.

- ▶ A fém vágószerszámot a használati útmutatójának megfelelően vagy a használt vágószerszám csomagolásán leírt módon élezze.

18 Javítás

18.1 A motoros kasza, a vágószerszám, az akkumulátor és a töltőkészülék javítása

A felhasználó nem tudja saját maga a motoros kaszát, a vágószerszámot, az akkumulátort és a töltőkészüléket megjavítani.

- ▶ Amennyiben a motoros kasza vagy a vágószerszám megsérült: Ne használja tovább a motoros kaszát vagy a vágószerszámot és forduljon STIHL márkaszervizhez.
- ▶ Amennyiben az akkumulátor hibás vagy megsérült: Cseréljen akkumulátort.
- ▶ Amennyiben a töltőkészülék meghibásodott vagy megsérült: Cserélje ki a töltőkészüléket.
- ▶ Amennyiben a csatlakozóvezeték hibás vagy megsérült: Ne használja a töltőkészüléket és cseréltesse ki a csatlakozóvezetékét STIHL márkaszervizben.

19 Hibaelhárítás

19.1 A motoros kasza vagy az akkumulátor üzemzavarainak elhárítása

Üzemzavar	Az akkumulátoron lévő LED-ek	Oka	Megoldás
A motoros kasza nem indul be a bekapcsoláskor.	1 LED zölden villog.	Túl alacsony az akkumulátor feltöltöttsége.	► Akkumulátortöltés.
	1 LED pirosan világít.	Túl meleg vagy túl hideg az akkumulátor.	► Vegye ki az akkumulátort. ► Várja meg, amíg az akkumulátor lehül vagy felmelegszik.
	3 LED pirosan villog.	A motoros kaszában zavar lépett fel.	► Vegye ki az akkumulátort. ► Tisztítsa meg az elektromos érintkezőket az akkumulátorüregben. ► Helyezze be az akkumulátort. ► Kapcsolja be a motoros kaszát. ► Ha továbbra is 3 LED villog pirosan: Ne használja a motoros kaszát és forduljon STIHL márkaszervizhez.
	3 LED pirosan világít.	A motoros kasza túl meleg.	► Vegye ki az akkumulátort. ► Hagyja lehűlni a motoros kaszát.
	4 LED pirosan villog.	Üzemzavar áll fenn az akkumulátorban.	► Vegye ki, majd tegye vissza az akkumulátort. ► Kapcsolja be a motoros kaszát. ► Ha továbbra is 4 LED villog pirosan: Ne használja az akkumulátort és forduljon STIHL márkakereskedéshez.
		A motoros kasza és az akkumulátor közötti elektromos összekötés megszakadt.	► Vegye ki az akkumulátort. ► Tisztítsa meg az elektromos érintkezőket az akkumulátorüregben. ► Helyezze be az akkumulátort.
		A motoros kasza vagy az akkumulátor nedves.	► Hagyja megszáradni a motoros kaszát vagy az akkumulátort,  20.6.
A motoros kasza üzem közben kikapcsolódik.	3 LED pirosan világít.	A motoros kasza túl meleg.	► Vegye ki az akkumulátort. ► Hagyja lehűlni a motoros kaszát.
		Elektromos zavar áll fenn.	► Vegye ki, majd tegye vissza az akkumulátort. ► Kapcsolja be a motoros kaszát.
A motoros kasza működési ideje túl rövid.		Az akkumulátor nincs teljesen feltöltve.	► Töltse fel teljesen az akkumulátort.
		Az akkumulátor élettartama lejárt.	► Cserélje ki az akkumulátort.
Nem állíthatók be a teljesítményszintfokok.		A kapcsolóemelőtű be van nyomva és a motoros kasza be van kapcsolva. A kapcsolóemelőtű be van nyomva és a motoros kasza be van kapcsolva.	► A teljesítményszintfokozatot a jelen használati utasításban leírt módon állítsa be. A teljesítményszintfokozatot a jelen használati utasításban leírt módon állítsa be.
A nyírófej kézzel nem szerelhető le.		A nyírófej túl szorosan van meghúzva.	► Blokkolja a ventilátorkereket a dugaszolótüskével. ► Hajtsa le kézzel a nyírófejet. ► Húzza le a dugaszolótüskét.

Üzemzavar	Az akkumulátoron lévő LED-ek	Oka	Megoldás
Az akkumulátor töltőkészülékbe helyezése után nem indul el a töltési folyamat.	1 LED pirosan világít.	Túl meleg vagy túl hideg az akkumulátor.	► Hagyja az akkumulátort a töltőkészülékben. A töltési folyamat automatikusan megkezdődik, amint a rendszer eléri a megengedett hőmérsékleti tartományt.

19.2 A töltőkészülék üzemzavarainak elhárítása

Üzemzavar	A töltőkészüléken lévő LED	Oka	Megoldás
Az akku nem töltődik.	A LED pirosan villog.	A töltőkészülék és az akku közötti elektromos összeköttetés megszakadt.	► Vegye ki az akkumulátort. ► Tisztítsa meg a töltőkészüléken lévő elektromos érintkezőket. ► Helyezze be az akkumulátort.
		Üzemzavar áll fenn a töltőkészülékben.	► Ne használja a töltőkészüléket, és forduljon STIHL márkaszervizhez.

19.3 Terméktámogatás és segítség az alkalmazáshoz

Terméktámogatást és az alkalmazáshoz segítséget STIHL márkaszerviznél kaphat.

Kapcsolatfelvételi lehetőségeket és további tájékoztatást a <https://support.stihl.com> vagy a www.stihl.com címen talál.

20 Műszaki adatok

20.1 Motoros kasza STIHL FSA 80.0

- Engedélyezett akkumulátor: STIHL AK
- Súly akkumulátor, vágószerszám és védő nélkül: 4,9 kg
- Hossz vágószerszám nélkül: 1775 mm

A működési időről bővebben a www.stihl.com/battery-life oldalon tájékozódhat.

20.2 STIHL AK akkumulátor

- Akkumulátor-technológia: Lítiumionos
- Feszültség: 36 V
- Kapacitás Ah-ban: lásd a teljesítménytáblát
- Energiatartalom Wh-ban: lásd a teljesítménytáblát
- Súly kg-ban: lásd a teljesítménytáblát

20.3 Töltőkészülék STIHL AL 101

- Névleges feszültség: lásd a teljesítménytáblát
- Frekvencia: lásd a teljesítménytáblát
- Névleges teljesítmény: lásd a teljesítménytáblát
- Töltőáram: lásd a teljesítménytáblát

A töltési időkről bővebben a www.stihl.com/charging-times oldalon tájékozódhat.

20.4 Hosszabbítóvezetékek

Amennyiben hosszabbítóvezeték használnál, úgy annak ereinek a feszültségtől és a hosszabbítóvezeték hosszától függően legalább a következő átmérővel kell rendelkezniük:

Amennyiben a teljesítménytáblán a névleges feszültség 220 V és 240 V közötti:

- Vezeték hossz 20 m-ig: AWG 15 / 1,5 mm²
- Vezeték hossz 20 m-től 50 m-ig: AWG 13 / 2,5 mm²

Amennyiben a teljesítménytáblán a névleges feszültség 100 V és 127 V közötti:

- Vezeték hossz 10 m-ig: AWG 14 / 2,0 mm²
- Vezeték hossz 10 m-től 30 m-ig: AWG 12 / 3,5 mm²

20.5 Hőmérsékleti határértékek



FIGYELMEZTETÉS

- Az akkumulátor nincs védve az összes környezeti hatás ellen. Amennyiben az akkumulátort kitesszük bizonyos környezeti hatásoknak, az akkumulátor tüzet foghat vagy fellobbanhat. Súlyos személyi sérülések és anyagi károk keletkezhetnek.
 - Ne töltsd az akkumulátort - 20 °C alatt vagy + 50 °C felett.
 - Ne használja a hatalmi kasza, az akkumulátort vagy a töltőt - 20 °C alatt vagy + 50 °C felett.
 - Ne tárolja az hatalmi kasza, akkumulátort vagy a töltőkészüléket - 20 °C alatt vagy + 70 °C felett.

20.6 Ajánlott hőmérsékleti tartományok

A hatalmas kasza, az akkumulátor és a töltő optimális teljesítménye érdekében tartsa be az alábbi hőmérsékleti tartományokat

- Töltés: + 5 °C és + 40 °C között
- Használat: - 10 °C és + 40 °C között
- Tárolás: - 20 °C és + 50 °C között

Ha az akkumulátort a javasolt hőmérsékleti tartományokon kívül töltik, használják vagy tárolják, akkor csökkenhet a teljesítmény.

Ha az akkumulátor nedves vagy nedves, hagyja az akkumulátort legalább 48 órán át száradni + 15 °C felett és + 50 °C alatt, valamint 70 % alatti páratartalom mellett. A magasabb páratartalom meghosszabbíthatja a száradási időt.

20.7 Zaj- és rezgésértékek

A zajszint K-értéke 2 dB(A). A zajteljesítményszint K-értéke 2 dB(A). A rezgésértékek K-értéke 2 m/s².

A STIHL hallásvédő viselését javasolja.

Használat nyírófejjel a PolyCut 18-2 kivételével

- Zajszint L_{PA} az IEC 62841-4-4 szerint mérve: 81 dB(A)
- Zajteljesítményszint L_{WA} az IEC 62841-4-4 szerint mérve: 94 dB(A)
- Rezgésérték a_{hv} az IEC 62841-4-4 szerint mérve:
 - Kezelőfogantyú: 1,9 m/s²
 - bal oldali fogantyú: 3,2 m/s²

Használat nyírófejjel PolyCut 18-2

- Zajszint L_{PA} az IEC 62841-4-4 szerint mérve: 82 dB(A)
- Zajteljesítményszint L_{WA} az IEC 62841-4-4 szerint mérve: 93 dB(A)
- Rezgésérték a_{hv} az IEC 62841-4-4 szerint mérve:

- Kezelőfogantyú: 1,3 m/s²
- bal oldali fogantyú: 1,9 m/s²

Használat fém vágószerszámmal

- Zajszint L_{PA} az IEC 62841-4-4 szerint mérve: 81 dB(A)
- Zajteljesítményszint L_{WA} az IEC 62841-4-4 szerint mérve: 94 dB(A)
- Rezgésérték a_{hv} az IEC 62841-4-4 szerint mérve:
 - Kezelőfogantyú: 1,4 m/s²
 - bal oldali fogantyú: 2,4 m/s²

A megadott rezgési értékeket szabványos vizsgálati eljárás szerint mérték, és az elektromos készülékek összehasonlításához lehet őket felhasználni. A ténylegesen fellépő vibrációs értékek eltérhetnek a megadott értékektől, az alkalmazás módjától függően. A megadott rezgési értékeket a rezgési terhelés első felméréséhez lehet használni. A tényleges rezgési terhelést fel kell becslíteni. Ilyenkor azt az időt is figyelembe kell venni, amikor az elektromos készülék nem működik, továbbá azt az időt is, amikor az bekapcsolt állapotban van, de terhelés nélkül működik.

A 2002/44/EK irányelv munkaadókra vonatkozó rezgéssel kapcsolatos előírásainak betartásáról szóló információk a www.stihl.com/vib webhelyen található.

20.8 REACH

A REACH megnevezés az Európai Unió által meghatározott előírás a kémiai anyagok regisztrálásához, értékeléséhez és engedélyezéséhez.

A REACH rendelet betartásához szükséges információkról a www.stihl.com/reach oldalon tájékozódhat.

21 Vágószerszám és védőelem kombinációk

21.1 Kombinációk vágószerszámokból, védőkből és hordozórendszerekből

Vágószerszám	Védő	Hordozórendszer
<ul style="list-style-type: none"> – Nyírófej PolyCut 18-2 (Ø 335 mm) Nyírófej, 2,4 mm átmérőjű „kerek, csendes” damillal: – Nyírófej AutoCut 25-2 – Nyírófej AutoCut C 26-2 – Nyírófej AutoCut 27-2 – Nyírófej DuroCut 20-2 – Nyírófej SuperCut 20-2 – Nyírófej TrimCut C 32-2 	<ul style="list-style-type: none"> – Nyírófejekhez való védő (Ø 380 mm) 	<ul style="list-style-type: none"> – Egyvállas heveder – Kettős vállheveder gyorskioldó készülékkel

Vágószerszám	Védő	Hordozórendszer
<ul style="list-style-type: none"> – Fűvágólap 230-2 (Ø 230 mm) – Fűvágólap 230-4 (Ø 230 mm) – Fűvágólap 230-8 (Ø 230 mm) 	<ul style="list-style-type: none"> – Védő fém vágószerzőszámokhoz (Ø 230 mm) 	

A hordozórendszerek leírása



Egyvállas heveder



Kettős vállheveder

22 Pótalkatrészek és tartozékok

22.1 Pótalkatrészek és tartozékok

STIHL Ezek a szimbólumok eredeti STIHL pótalkatrészeket és eredeti STIHL tartozékokat jelölnek.

A STIHL eredeti STIHL pótalkatrészek és eredeti STIHL tartozékok használatát ajánlja.

A STIHL a folyamatos piacfigyelés ellenére sem tudja megítélni más gyártók pótalkatrészeit és tartozékait megbízhatóság, biztonság és alkalmaság tekintetében, valamint a STIHL nem tud azok alkalmazásáért felelősséget vállalni.

Eredeti STIHL pótalkatrészek és eredeti STIHL tartozékok STIHL márkakereskedésben kaphatók.

23 Ártalmatlanítás

23.1 A motoros kasza, akku és töltőkészülék eltávolítása

A hulladékkezeléssel kapcsolatos információk a helyi hatóságoknál vagy STIHL márkaszervizben beszerezhetőek.

A szakszerűtlen ártalmatlanítás károsíthatja az egészséget és megterhelheti a környezetet.

- ▶ A STIHL termékeket a csomagolással együtt vigye el újrahasznosítás céljából egy megfelelő gyűjtőhelyre a helyi előírásoknak megfelelően.
- ▶ Tilos a háztartási szemétbe kidobni.

24 EK Megfelelőségi nyilatkozat

24.1 Motoros kasza STIHL FSA 80.0

ANDREAS STIHL AG & Co. KG
Badstraße 115
D-71336 Waiblingen

Németország

teljes felelőssége tudatában nyilatkozik, hogy a

- Kivitel: Akkumulátoros motoros kasza
- Gépkategória: fűnyíró, aljnövényzet tisztító
- Gyártó márkanéve: STIHL
- Típus: FSA 80.0
- Sorozatszám: FA08

megfelel a 2011/65/EU, 2006/42/EK és 2014/30/EU és 2000/14/EK irányelvek vonatkozó rendelkezéseinek, tervezése és kivitelezése pedig összhangban áll az alábbi szabványok gyártás időpontjában érvényes verzióival: EN 55014-1, EN 55014-2, EN 62841-1 és ISO 12100, az IEC 62841-4-4, EN 60335-1 és EN 50636-2-91. szabvány figyelembe vételével.

A mért és a garantált zajteljesítményszint meghatározása a 2000/14/EK irányelv VI. függeléke szerint történt.

Bejelentett szervezet neve: VDE Prüf- u. Zertifizierungsinstitut, Merianstraße 28, 63069 Offenbach, Németország

- Mért zajteljesítményszint: 94 dB(A)
- Garantált zajteljesítményszint: 96 dB(A)

A műszaki dokumentációt az ANDREAS STIHL AG & Co. KG Produktzulassung részlege őrzi.

A gép gyártási éve, a gyártó ország és a gép száma a motoros kaszán van feltüntetve.

Waiblingen, 2022. 10. 15.

ANDREAS STIHL AG & Co. KG

nevében 

Robert Olma, Vice President, Regulatory Affairs
& Global Governmental Relations

25 A gyártó UK/CA megfelelőségi nyilatkozata

25.1 Motoros kasza STIHL FSA 80.0

**UK
CA**

ANDREAS STIHL AG & Co. KG
Badstraße 115
D-71336 Waiblingen

Németország

teljes felelőssége tudatában nyilatkozik, hogy a

- Kivétel: Akkumulátoros motoros kasza
- Gépkategória: fűnyíró, aljnövényzet tisztító
- Gyártó márkaneve: STIHL
- Típus: FSA 80.0
- Sorozatszám: FA08

megfelel az Egyesült Királyság szabályozása The Restriction of the Use of Certain Hazardous Substances in Electrical and Electronic Equipment Regulations 2012, Supply of Machinery (Safety) Regulations 2008, Electromagnetic Compatibility Regulations 2016 és Noise Emission in the Environment by Equipment for use Outdoors Regulations 2001 vonatkozó rendelkezéseinek, és a következő szabványok gyártás napján érvényes verzióinak megfelelően lett kifejlesztve és gyártva: EN 55014-1, EN 55014-2, EN 62841-1 és ISO 12100, az IEC 62841-4-4, EN 60335-1 és EN 50636-2-91 szabványok figyelembe vételével.

A mért és a garantált zajteljesítményszint meghatározása az Egyesült Királyság Noise Emission in the Environment by Equipment for use Outdoors Regulations 2001, Schedule 9 rendelete szerint történt.

Bejelentett szervezet neve: AnP Certification Limited, 2 Parkfield Street, Rusholme, Manchester M 14 4PN

- Mért zajteljesítményszint: 94 dB(A)
- Garantált zajteljesítményszint: 96 dB(A)

A műszaki dokumentációt az ANDREAS STIHL AG & Co. KG őrzi.

A gép gyártási éve, a gyártó ország és a gép száma a motoros kaszán van feltüntetve.

Waiblingen, 2022. 10. 15.

ANDREAS STIHL AG & Co. KG

nevében 

Robert Olma, Vice President, Regulatory Affairs
& Global Governmental Relations

26 Általános biztonsági előírások az elektromos szerszámokhoz

26.1 Bevezető

Ez a fejezet a motoros meghajtású, elektromos kéziszerszámokra vonatkozó EN/IEC 62841 európai szabvány általános biztonsági előírásait ismereti.

A STIHL számára előírás, hogy a szövegeket kinyomtassa.

Az „Elektromos biztonság” című fejezetben az áramütés elkerülésére vonatkozóan közzétett biztonsági előírások nem alkalmazhatók akkumulátoros üzemű STIHL termékekre.



FIGYELMEZTETÉS

- **Olvassa el az összes biztonsági előírást, utasítást, ábrát és műszaki adatot, amelyekkel ezt az elektromos kéziszerszámot ellátták.** Ha nem tartja be az alábbi utasításokat, annak áramütés, égési sérülés és/vagy súlyos sérülés lehet a következménye. **Őrizze meg az összes biztonsági előírást és utasítást a későbbi használatához.**

A biztonsági előírásokban használt „elektromos szerszám” megjelölés egyaránt vonatkozik a hálózati árammal működtetett (hálózati vezetékkel rendelkező), valamint az akkumulátorral működtetett (hálózati vezeték nélküli) elektromos szerszámokra.

26.2 Munkaterületi biztonság

- a) **A munkaterület legyen mindig tiszta és jól megvilágított.** A rendetlen vagy a meg nem világított munkaterület balesetveszélyes.

- b) **Az elektromos szerszámmal tilos robbanás-veszélyes környezetben dolgozni, ahol éghető folyadék, gáz vagy por található.** Az elektromos szerszámok szikrákat keltenek, amelyek lángra lobbanthatják a porokat vagy gőzöket.
- c) **Az elektromos szerszám használata közben tartsa távol a munkaterületől gyerekeket és másokat.** Ha elterelik a figyelmét, elveszítheti az elektromos szerszám feletti uralmát.

26.3 Elektromos biztonság

- a) **Az elektromos szerszám csatlakozódugója legyen a hálózati konnektorba illő. Tilos a csatlakozódugót bármilyen módon megváltoztatni. Tilos adapter-csatlakozódugót használni a védőföldeléses elektromos szerszámokhoz.** Kisebb az áramütés veszélye, ha nem módosítja a csatlakozódugót és a megfelelő dugaszolóaljzatot.
- b) **Ne érjen hozzá földelt felületekhez, mint pl. csövek, fűtés, tűzhely és hűtőszekrény.** Nagyobb az áramütés veszélye, ha az Ön teste földelt.
- c) **Az elektromos szerszámot ne érje eső és nedvesség.** Növeli az az áramütés veszélyét, ha az elektromos szerszámba víz kerül.
- d) **Ne használja a csatlakozóvezetékét a rendeltetésétől eltérő célra. Soha ne használja a csatlakozóvezetékét hordozásra, húzásra vagy az elektromos szerszám dugaszának kihúzására. Tartsa távol a csatlakozóvezetékét melegtől, olajtól, éles szélektől, valamint mozgó alkatrészekről.** A sérült vagy az összegabalyodott csatlakozóvezeték növeli az áramütés veszélyét.
- e) **Ha az elektromos szerszámmal a szabadban dolgozik, csak olyan hosszabbító vezetékét alkalmazzon, amelynek használata a szabadban kifejezetten engedélyezett.** A szabadban történő használatra engedélyezett hosszabbító vezeték alkalmazása csökkenti az áramütés veszélyét.
- f) **Ha az elektromos szerszám működtetése nedves környezetben feltétlenül szükséges, használjon FI-relét (hibaáram-védőkapcsolót).** A FI-relé alkalmazása csökkenti az áramütés veszélyét.

26.4 Személyi biztonság

- a) **Figyelmesen dolgozzon, figyeljen arra, amit csinál, és körültekintően bánjon az elektromos szerszámmal. Tilos használni az elektromos szerszámot fáradtság esetén, valamint drogok, alkohol vagy gyógyszerek hatása alatt.** Az elektromos szerszám használata közbeni pillanatnyi figyelemkiesés is súlyos sérülésekkel járhat.

- b) **Mindig viseljen egyéni védőfelszerelést, és mindig hordjon védőszemüveget.** Az elektromos szerszám fajtájától és alkalmazásától függő személyi védőfelszerelés, úgymint a porvédő maszk, csúszásmentes biztonsági cipő, védősisak vagy zajvédő viselése, csökkenti a sérülések veszélyét.
- c) **Kerülje el a véletlenszerű üzembe helyezést.** Győződjön meg arról, hogy az elektromos szerszám kikapcsolt állapotban van, mielőtt az áramellátáshoz és/vagy az akkumulátorhoz csatlakoztatja, felveszi vagy viszi. Ha az elektromos szerszám vitelekor az ujjá a kapcsolón van, vagy ha az elektromos szerszámot bekapcsolt állapotban csatlakoztatja az áramellátáshoz, könnyen baleset történhet.
- d) **Az elektromos szerszám bekapcsolása előtt távolítsa el a beállításhoz szükséges szerszámokat és villáskulcsokat.** Az elektromos szerszám forgó alkatrészén lévő szerszám vagy kulcs sérülést okozhat.
- e) **Kerülje a rendellenes testtartást. Ügyeljen a szilárd álláshelyzetre, és mindig tartsa meg egyensúlyát.** Ezáltal váratlan helyzet esetén is biztosabban meg tudja tartani az elektromos szerszámot.
- f) **Viseljen megfelelő ruházatot. Tilos a bő ruházat és ékszerek viselése. Haját és ruházatát tartsa távol a mozgó alkatrészekről.** A laza ruházat, az ékszer vagy a hosszú haj beleakadhat a mozgó alkatrészekbe.
- g) **Amennyiben lehetőség van porelszívó- és -felfogó berendezések felszerelésére, ezeket csatlakoztassa és használja helyesén.** A porelszívó adapter alkalmazása csökkenti a por általi veszélyeztetést.
- h) **Ne adja át magát hamis biztonságérzetnek és ne hagyja figyelmen kívül az elektromos szerszámokra vonatkozó biztonsági előírásokat, még akkor sem, ha már úgy érzi, többszöri használat után már kellően jártas az elektromos szerszám kezelését illetően.** A figyelmetlen használat a másodperc tört része alatt súlyos sérülésekhez vezethet.

26.5 Az elektromos szerszám használata és kezelése

- a) **Ne terhelje túl az elektromos szerszámot. A munkavégzéshez használja az ahhoz legjobban illő elektromos szerszámot.** A megfelelő elektromos szerszámmal a meghatározott teljesítménytartományon belül sokkal jobban és biztonságosabban végezheti a munkáját.
- b) **Tilos használni olyan elektromos szerszámot, amelynek rossz a kapcsolója.** Az olyan elektromos szerszám, amely nem kapcsolható be vagy ki, veszélyes, ezért meg kell javítani.
- c) **Húzza ki a csatlakozódugót a hálózati csatlakozóaljzattól, és/vagy távolítsa el a levehető akkumulátort, mielőtt gépbeállítást végezne, munkaeszközrészeket cserélné vagy az elektromos szerszámot eltenné.** Ezzel az óvintézkedéssel megakadályozza az elektromos szerszám véletlen beindulását.
- d) **Az elektromos szerszámot olyan helyen tárolja, ahol gyermekek nem férhetnek hozzá. Ne használja olyan személy az elektromos szerszámot, aki nem ismeri a használatát vagy nem olvasta el a használati utasítást.** Az elektromos szerszám használata nagyon veszélyes, ha azt tapasztalatlan személy használja.
- e) **Gondosan tartsa karban az elektromos szerszámokat és a munkaeszközöket.** Ellenőrizze le, hogy a mozgó alkatrészek kifogástalanul működnek, nem akadnak, az alkatrészek nem törtek vagy sérültek, mert ezek hátrányosan befolyásolják az elektromos szerszám működését. A sérült alkatrészeket az elektromos szerszám használata előtt javíttassa meg. Sok balesetet okoznak a rosszul karbantartott elektromos szerszámok.
- f) **A vágószerszámokat tartsa éles és tiszta állapotban.** Az éles vágóélű, gondosan ápolott vágószerszámok kevésbé szorulnak be, és könnyebben irányíthatóak.
- g) **Az elektromos szerszámot, a munkaeszközöket, munkaeszközöket stb. kizárólag ezeknek az utasításoknak megfelelően használja. Vegye figyelembe emellett a munkafelvételeket és az elvégzendő munkát is.** Veszélyes helyzeteket okozhat, ha az elektromos szerszámot nem a rendeltetése szerinti célra használja.
- h) **Tartsa mindig szárazon, tisztán, olaj- és zsímentesen a markolatokat és a fogantyúfelületeket.** A csúszós markolatok és fogantyú-

felületek nem teszik lehetővé az elektromos szerszám biztonságos kezelését és irányítását az előre nem látható szituációkban.

26.6 Az akkumulátoros szerszám használata és kezelése

- a) **Csak a gyártó által ajánlott töltő készülékkel töltsen fel az akkumulátort.** Egy olyan töltő készülék esetében, amelyik csak bizonyos akkumulátor fajtákhoz használható, fennáll a tűzveszély, amennyiben más fajta akkumulátort töltenek fel vele.
- b) **Az elektromos szerszámokban csak az arra célra szánt akkumulátorokat használja.** Más akkumulátorok használata sérülést és tüzet okozhat.
- c) **A használaton kívüli akkumulátort tartsa távol az irodai gémkapcsoktól, érméktől, szegektől, csavaroktól és más olyan kisméretű fém tárgyaktól, amelyek az érintkezők rövidzárlatát okozhatják.** Az akkumulátor érintkezők közötti rövidzárlat égési sérülést, vagy tüzet okozhat.
- d) **Hibás használat során az akkumulátorból kifolyhat a benne lévő folyadék. Ne érjen önhöz a folyadék. Ha véletlenül érintkezett vele, öblítse le vízzel. Ha a folyadék a szemébe kerül, a kimosáson kívül haladéktalanul forduljon orvoshoz.** A kifolyó akkumulátor folyadék bőrpírt, vagy égést is okozhat.
- e) **Ne használjon sérült vagy módosított akkumulátort.** A sérült vagy módosított akkumulátorok előre nem látható módon viselkedhetnek és tűz-, robbanás- vagy sérülésveszéllyhez vezethetnek.
- f) **Soha ne tegyen ki akkumulátort tűznek vagy túl magas hőmérsékletnek.** A tűz, vagy a 130 °C (265 °F) feletti hőmérséklet robbanást idézhet elő.
- g) **Kövesse a töltésre vonatkozó összes előírást és soha ne töltsen az akkumulátort vagy az akkumulátoros szerszámot az üzemeltetési útmutatóban meghatározott hőmérsékleti tartományon kívül.** A hibás, vagy az engedélyezett hőmérsékleti tartományon kívüli töltés az akkumulátor károsodásához és a tűzveszély növekedéséhez vezethet.

26.7 Szerviz

- a) **Az elektromos szerszámokat csakis szakképzett szakemberekkel és csakis eredeti alkatrészeket felhasználva javíttassuk meg.** Ezáltal biztosított az, hogy az elektromos

szerszám használata továbbra is biztonságos marad.

- b) **Sérült akkumulátorok karbantartása, javítása tilos!** Az akkumulátorok karbantartását, javítását kizárólag a gyártó, vagy a gyártó által felhatalmazott ügyfélszolgálatok végezhetik.

26.8 Biztonsági utasítások fűnyírókhhoz, aljnövényzet-tisztítókhoz és fűrészlappos aljnövényzet-tisztítókhoz

- a) **Ne használja a gépet rossz időben, különösen akkor, ha zivatarveszély áll fenn.** Ez csökkenti a villámcsapás veszélyét.
- b) **Alaposan vizsgálja meg a munkavégzési területet, vannak-e ott vadállatok.** A gép megebesítheti a vadállatokat.
- c) **Alaposan vizsgálja meg a munkavégzési területet, és távolítsa el minden követ, ágat, drótot, csontot és más idegen testet.** A felrepített tárgyak sérüléseket okozhatnak.
- d) **A gépek használata előtt ellenőrizze le, hogy a vágószerszám vagy a fűrészlap és a vágóegység nem sérült.** A sérült alkatrészek megnevelik a sérülésveszélyt.
- e) **Kövesse a az alkalmazott szerszámok cseréjére vonatkozó utasításokat.** A nem megfelelően meghúzott fűrészlap anyák vagy csavarok vagy károsíthatják a fűrészlapot, vagy a fűrészlap meglazulását okozhatják.
- f) **A vágószerszám névleges fordulatszámának legalább akkórának kell lennie, mint a gépen feltüntetett maximális fordulatszám.** A névleges sebességüknél gyorsabban forgó vágószerszámok eltörhetnek és szétrepülhetnek.
- g) **Viseljen szem-, fejtédőt és védőkesztyűt.** A megfelelő egyéni védőfelszerelés csökkenti a repülő alkatrészek vagy a vágószállal vagy a fűrészlappal való véletlen érintkezés által okozott sérüléseket.
- h) **A gép üzemeltetésekor mindig csúszásgátló munkavédelmi lábbelit viseljen. Soha ne dolgozzon mezítláb vagy nyitott lábbeliben, szandálban.** Ezzel csökkenti a lábsérülés veszélyét, ha a forgó vágóállal vagy fűrészlappal érintkezne.
- i) **A gép üzemeltetésekor mindig munkavédelmi lábbelit viseljen. Soha ne dolgozzon mezítláb vagy nyitott lábbeliben, szandálban.** Ezzel csökkenti a lábsérülés veszélyét, ha a forgó vágóállal vagy fűrészlappal érintkezne.
- j) **A gép üzemeltetésekor mindig hosszú szárú nadrágot viseljen.** A csupasz bőr növeli a kidobott tárgyak okozta sérülés valószínűségét.
- k) **A közelben állókat a gép üzemelésekortartsa távol.** A felrepített tárgyak súlyos sérüléseket okozhatnak.
- l) **A gép üzemeltetésekor használja mindig mindkét kezét.** Mindig két kézzel tartsa a gépet, nehogy elveszítse felette az uralmát.
- m) **A gépet csak a szigetelt fogófelületeknél fogja meg, mert a vágószál vagy a fűrészlap rejtett elektromos vezetékekbe vagy a saját hálózati kábelébe ütközhet.** Ha a végőszál vagy a fűrészlap áramvezető vezetékkel érintkeznek, a berendezés fém alkatrészei feszültség alá kerülhetnek, ami áramütést okozhat.
- n) **Ügyeljen mindig a stabil álláshelyzetre, és csak talajon állva használja a gépet.** A csúszós talaj vagy instabil felület az egyensúly vagy a gép feletti uralom elvesztéséhez vezethet.
- o) **Ne működtesse a gépet túl meredek lejtőkön.** Ezzel csökkenti az irányítás elvesztésének, az elcsúszásnak és az elesésnek a veszélyét, ami sérüléseket okozhatna.
- p) **Lejtőn végzett munka esetén ügyeljen a biztonságos állásra. Mindig a lejtőre merőlegesen végezze a munkát, és soha ne felfelé vagy lefelé, valamint legyen rendkívül óvatos a munkavégzés irányának megváltoztatásakor.** Ezzel csökkenti az irányítás elvesztésének, az elcsúszásnak és az elesésnek a veszélyét, ami sérüléseket okozhatna.
- q) **Munka közben minden testrészét tartsa távol a vágószáltól vagy a fűrészlaptól.** Mielőtt bekapcsolja a gépet, győződjön meg arról, hogy a vágószál vagy a fűrészlap nem ér hozzá semmihez. Ha a gép használatakor nem figyelünk, még ha csak egy pillanatra is, az sérüléseket okozhat Önnek vagy másoknak.
- r) **Ne működtesse a gépet csípőmagasság felett.** Ez segít elkerülni a véletlen érintkezést a vágószállal vagy a fűrészlappal és váratlan helyzetekben a gép jobb irányítását teszi lehetővé.
- s) **Feszülő bozótos és fás szárú növények vágásakor készüljön fel arra, hogy azok visszacsaphatnak.** Ahogy a farostok ellazulnak, a bozót vagy fás szárú növény eltalálhatja a

- kezelőt és/vagy iránythatatlanná teheti a gépet.
- t) **Különös óvatossággal járjon el az aljnövényzet és a facsemeték vágása során.** A vékony anyag beakadhat a fűrészlapba és Önhöz csapódhat, vagy kibillentheti Önt egyensúlyából.
- u) **Tartsa a gépet ellenőrzés alatt, és ne érintse meg a fűrészlapokat vagy más veszélyes alkatrészeket, amíg azok mozgásban vannak.** Ez csökkenti a mozgó alkatrészek okozta sérülések kockázatát.
- v) **A gépet kikapcsolva és a testétől távol vigye.**A gép szakszerű kezelése csökkenti a forgó fűrészlappal való véletlen érintkezés valószínűségét.
- w) **A gép szállításakor vagy tárolásakor mindig tegye a fém fűrészlapra a védősapkát.** A gép szakszerű kezelése csökkenti a fűrészlappal való véletlen érintkezés valószínűségét.
- x) **Csak a gyártó által meghatározott csereszálakat, vágófejeket és fűrészlapokat használja.** A nem megfelelő pótalkatrészek növelhetik a törés és a sérülés kockázatát.
- y) **Mielőtt eltávolítaná a beszorult anyagot vagy karbantartást végezne a gépen, győződjön meg róla, hogy a kapcsoló ki van kapcsolva, és az akkumulátor el van távolítva.** Ha a becsipődött anyag eltávolításakor a gép váratlanul működésbe lép, az súlyos sérülésekhez vezethet.

26.9 Biztonsági előírások a visszarúgással kapcsolatban

A visszarúgás a gép hirtelen oldalirányú, előre vagy hátra mozgása, amely akkor fordulhat elő, ha a vágószerszám beszorul vagy beleakad egy tárgyba, például egy fiatal fába vagy tuskóba. Ez olyan heves lehet, hogy a gépet és/vagy a kezelőt bármilyen irányba kilöki, ami végső soron a gép feletti uralom elvesztéséhez vezethet.

A visszarúgás és az azzal kapcsolatos veszélyek az alábbiakban ismertetett megfelelő óvintézkedésekkel elkerülhetők:

- a) **Szorosan fogja a gépet, és karjait olyan pozícióban tartsa, amelyben elháríthatja a visszacsapódási erőhatásokat.** Tartózkodjon a géptől balra. A visszarúgás növelheti a sérülés kockázatát a gép váratlan mozgása miatt. A kezelő megfelelő óvintézkedések megtételével uralhatja a visszarúgási erőket.

- b) **Ha a fűrészlap megszorul vagy Ön megszakítja a munkát akkor, kapcsolja ki a gépet és tartsa azt nyugodtan az anyagban, amíg a fűrészlap teljesen le nem áll. Ha a fűrészlap elakadt, soha ne próbálja meg eltávolítani a gépet az anyagtól vagy hátrahúzni, miközben a fűrészlap mozog; ellenkező esetben visszarúgás léphet fel.** Derítse ki és szüntesse meg a fűrészlap elakadásának okát.
- c) **Ne használjon sérült vagy éleetlen fűrészlapot.**Az éleetlen vagy sérült fűrészlapok növelik az elakadás vagy a tárgyakra való beakadás kockázatát, és visszarúgást okozhatnak.
- d) **Mindig biztosítson jó rálátást a vágandó anyagra.**A visszarúgás valószínűbb azokon a területeken, ahol nehezen látható a vágott anyag.
- e) **Kapcsolja ki a gépet, ha a munka során egy másik személy közeledik.**Visszarúgás esetén a forgó fűrészlap könnyebben eltalálhatja és megsebesítheti a másik személyt.

Spis treści

1	Przedmowa.....	89
2	Informacje o instrukcji użytkowania.....	89
3	Przeгляд.....	89
4	Wskazówki dotyczące bezpieczeństwa pracy.....	91
5	Przygotowanie kosy mechanicznej do pracy.....	100
6	Ładowanie akumulatora i sygnalizacja diodami LED.....	100
7	Montaż kosy mechanicznej.....	102
8	Włączanie kosy mechanicznej dla użytkownika.....	103
9	Podłączenie i odłączenie akumulatora....	104
10	Włączanie i wyłączenie kosy mechanicznej.....	105
11	Kontrola kosy mechanicznej i akumulatora.....	105
12	Praca z użyciem kosy mechanicznej.....	105
13	Po zakończeniu pracy.....	107
14	Transport.....	107
15	Przechowywanie.....	107
16	Czyszczenie.....	108
17	Konserwacja.....	108
18	Naprawa.....	109
19	Rozwiązywanie problemów.....	109
20	Dane techniczne.....	110
21	Układy zbudowane z narzędzi tnących i osłon.....	112
22	Części zamienne i akcesoria.....	112

23	Utylizacja.....	112
24	Deklaracja zgodności UE.....	112
25	Deklaracja zgodności UKCA.....	113
26	Ogólne wskazówki bezpieczeństwa obowiązujące podczas pracy narzędziami z napędem elektrycznym.....	113

1 Przedmowa

Szanowni Państwo,

dziękujemy za zakup produktu marki STIHL. STIHL projektuje i produkuje urządzenia o najwyższej jakości, które w pełni spełniają oczekiwania klientów. Produkowane przez nas urządzenia wyróżniają się najwyższą niezawodnością nawet w najcięższych warunkach pracy.

Marka STIHL to również najwyższej klasy obsługa klienta. Nasi sprzedawcy oferują fachowe doradztwo, pomoc w doborze odpowiednich produktów oraz kompleksowe wsparcie techniczne.

Firma STIHL przywiązuje szczególną wagę do zrównoważonego rozwoju i ochrony środowiska. Celem niniejszej instrukcji obsługi jest zapewnienie bezpiecznej i przyjaznej dla środowiska eksploatacji produktu STIHL przez długi okres użytkowania.

Dziękujemy Państwu za zaufanie. Życzymy satysfakcji z użytkowania produktu marki STIHL.



Dr Nikolas Stihl

WAŻNE! PRZECZYTAĆ PRZED UŻYCIEM I ZACHOWAĆ.

2 Informacje o instrukcji użytkowania

2.1 Obowiązujące dokumenty

Zastosowanie mają lokalne przepisy dotyczące bezpieczeństwa.

- ▶ Oprócz niniejszej instrukcji użytkowania przeczytać, zrozumieć i zachować następujące dokumenty:
 - Instrukcja użytkowania i opakowanie używanego narzędzia tnącego
 - Uwagi dotycząca bezpieczeństwa użytkownika akumulatora STIHL AK
 - Informacje dotyczące bezpieczeństwa produktów akumulatorowych STIHL i produk-

tów ze zintegrowanym akumulatorem:
www.stihl.com/safety-data-sheets

2.2 Ostrzeżenia w treści instrukcji

OSTRZEŻENIE

- Ten piktogram oznacza możliwe zagrożenie poważnym lub wręcz śmiertelnym wypadkiem.
 - ▶ Oznaczone nim środki mogą zapobiec poważnemu lub śmiertelnemu wypadkowi.

WSKAZÓWKA

- Ten piktogram oznacza potencjalne zagrożenie szkodami w mieniu.
 - ▶ Oznaczone nim środki mogą zapobiec szkodom w mieniu.

2.3 Symbole w tekście

-  Ten symbol odsyła do rozdziału niniejszej instrukcji obsługi.

3 Przegląd

3.1 Kosa mechaniczna i akumulator

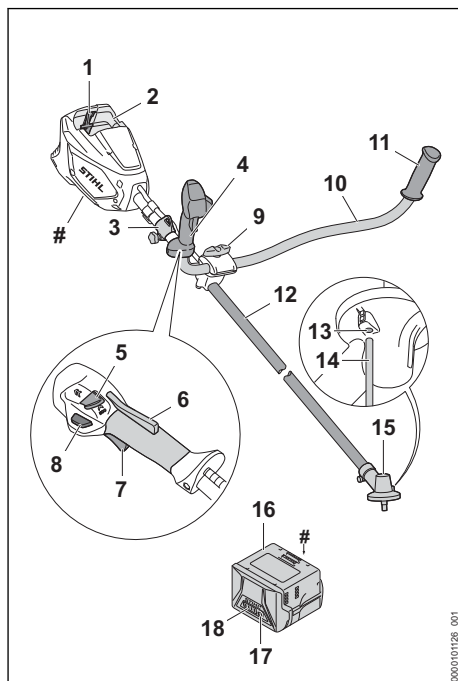

- 1 Dźwignia blokady**
Dźwignia blokady trzyma akumulator w komorze akumulatora.
- 2 Komora akumulatora**
Komora służy do wkładania akumulatora.
- 3 Zawiesie**
Zawiesie służy do zawieszenia systemu nośnego.
- 4 Rękojeść manipulacyjna**
Uchwyt manipulacyjny służy do obsługi, trzymania i prowadzenia kosi mechanicznej.
- 5 Przełącznik stopnia mocy**
Dźwignia przełącznika stopnia mocy służy do ustawiania poziomu mocy.
- 6 Dźwignia Ergo**
Dźwignia Ergo utrzymuje suwak odblokowujący na pozycji po puszczeniu dźwigni przełącznika.
- 7 Dźwignia przełącznika**
Dźwignia przełącznika służy do włączania i wyłączania kosi mechanicznej.
- 8 Przycisk odblokowujący**
Przycisk odblokowujący odblokowuje dźwignię przełącznika.
- 9 Śruba zaciskowa**
Śruba zaciskowa mocuje rurę uchwytu do wspornika uchwytu.
- 10 Rura uchwytu**
Rura uchwytu łączy uchwyt manipulacyjny i uchwyt z wysięgnikiem.
- 11 Uchwyt**
Uchwyt służy do trzymania i prowadzenia kosi mechanicznej.
- 12 Wysięgnik**
Wysięgnik łączy wszystkie elementy.
- 13 Otwór na sworzень blokujący**
Otwór służy do włożenia sworznia blokującego.
- 14 Sworzень blokujący**
Sworzень blokujący blokuje wałek w przypadku zamontowania narzędzia tnącego.
- 15 Obudowa przekładni**
Obudowa przekładni zasłania przekładnię.
- 16 Akumulator**
Akumulator zasila kosę.
- 17 Diody**
Diody sygnalizują stan naładowania akumulatora i ewentualne usterki.

18 Przycisk

Przycisk włącza diody na akumulatorze. Aktywuje on i dezaktywuje połączenie bezprzewodowe Bluetooth® (jeśli jest).

Tabliczka znamionowa z numerem seryjnym

3.2 Osłony i narzędzia tnące

Osłony i narzędzia tnące pokazano przykładowo. Kombinacje, które wolno stosować, podane są w niniejszej instrukcji obsługi  21.1.

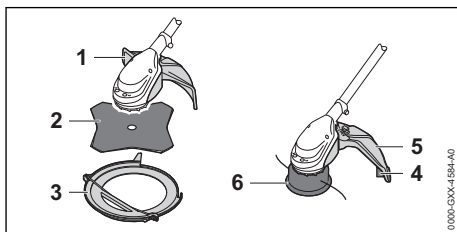

- 1 Osłona metalowego narzędzia tnącego**
Osłona do metalowych narzędzi tnących chroni użytkownika przed wyrzucanymi w górę przedmiotami i przed kontaktem z tarczą do koszenia trawy.
- 2 Tarcza do koszenia trawy**
Tarcza do koszenia trawy ścina trawę i chwasty.
- 3 Osłona transportowa**
Osłona transportowa chroni przed kontaktem z metalowymi narzędziami tnącymi.
- 4 Nóż korygujący**
Nóż korygujący skracza żyłki tnące podczas pracy na odpowiednią długość.
- 5 Osłona do głowic koszących**
Osłona do głowic koszących chroni użytkownika przed wyrzucanymi w górę przedmiotami i przed kontaktem z głowicą koszącą.
- 6 Głowica kosząca**
Głowica kosząca utrzymuje żyłki tnące.

3.3 Symbole

Symbole mogą znajdować się na kosie mechanicznej, akumulatorze i ładowarce oraz mają następujące znaczenie:



Ten symbol wskazuje najwyższą prędkość obrotową narzędzia tnącego.

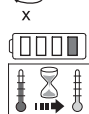

1 dioda świeci na czerwono. Akumulator jest za ciepły lub za zimny.



4 diody migają na czerwono. Usterka akumulatora.



Diody LED świecą się na zielono, a diody LED akumulatora świecą się lub migają na zielono. Akumulator ładuje się.



Diody migają na czerwono. Styki akumulatora nie dochodzą do styków ładowarki lub doszło do usterki ładowarki.



Gwarantowany poziom mocy akustycznej zgodnie z dyrektywą 2000/14/WE w dB(A) do porównania emisji hałasu produktów elektrycznych.



Informacja obok symbolu wskazuje na pojemność akumulatora zgodnie ze specyfikacją producenta. Dostępna pojemność akumulatora jest mniejsza.



Używać urządzenia elektrycznego w suchych pomieszczeniach.



Produktu nie wolno wyrzucać do zwykłego pojemnika na odpady komunalne.

Maksymalny stopień mocy.



Stopień mocy ECO.



4 Wskazówki dotyczące bezpieczeństwa pracy

4.1 Symbole ostrzegawcze

4.1.1 Symbole ostrzegawcze

Symbole ostrzegawcze na kosie mechanicznej, akumulatorze lub ładowarce mają następujące znaczenie:



Przestrzegać zasad bezpieczeństwa i środków ostrożności.



Przeczytać niniejszą instrukcję obsługi, przestrzegać jej i zachować ją na przyszłość.



Nosić okulary ochronne. Jeśli podczas pracy mogą spadać przedmioty, należy nosić kask ochronny.



Nosić obuwie ochronne z cholewkami.



Nosić rękawice ochronne.



Przestrzegać zasad bezpieczeństwa dotyczących odrzucenia wstecznego.



Należy przestrzegać zasad bezpieczeństwa dotyczących wyrzucanych w górę przedmiotów i stosować odpowiednie środki zapobiegawcze.



Zachować bezpieczną odległość.



Wymować akumulator na czas przerw w pracy, transportu, przechowywania, serwisowania lub naprawy.



Chronić kosę i ładowarkę przed deszczem i wilgocią.



Chronić akumulator przed wysokimi temperaturami i ogniem.



Chronić akumulator przed deszczem i wilgocią oraz nie zanurzać go w cieczach.

4.1.2 Osłona do głowic koszących

Symbole ostrzegawcze na osłonie dla głowic koszących mają następujące znaczenie:



Używać tej osłony dla głowic koszących.



Nie używać tej osłony do tarcz do koszenia trawy.

4.2 Użytkowanie zgodnie z przeznaczeniem

Kosa mechaniczna STIHL FSA 80.0 jest przeznaczona do następujących zastosowań:

- z użyciem głowicy koszącej: koszenie trawy
- z użyciem tarczy do cięcia trawy: koszenie trawy i chwastów

Kosy mechanicznej nie wolno używać w deszczu.

Akumulator STIHL AK jest źródłem energii elektrycznej dla kosi mechanicznej.

Ładowarka STIHL AL 101 służy do ładowania akumulatora STIHL AK.

▲ OSTRZEŻENIE

- Używanie akumulatorów i ładowarek innych niż przewidziane przez firmę STIHL do eksploatacji z kosą mechaniczną grozi pożarem lub wybuchem. Może dojść do poważnych obrażeń lub śmierci oraz szkód materialnych.
 - ▶ Używaj kosi mechanicznej wyłącznie z akumulatorami STIHL AK.
- ▶ Akumulator STIHL AK należy ładować ładowarką STIHL AL 101, AL 301 lub AL 500.
- W razie używania kosi mechanicznej, akumulatora, lub ładowarki niezgodnie z ich przeznaczeniem skutkiem mogą być ciężkie urazy lub śmierć albo szkody materialne.
 - ▶ Kosa mechaniczna, akumulator i ładowarka powinny być używane zgodnie z opisem w instrukcji obsługi.

4.3 Wymagania wobec użytkownika

▲ OSTRZEŻENIE

- Użytkownicy nieznający niniejszej instrukcji użytkowania nie potrafią ani rozpoznawać, ani tym bardziej ocenić zagrożeń powodowanych przez kosę mechaniczną, jej akumulator i ładowarkę. Niebezpieczeństwo poważnego lub śmiertelnego wypadku z udziałem użytkownika lub osób postronnych.



- ▶ Przeczytać instrukcję użytkowania, przestrzegać jej i zachować ją na przyszłość.

- ▶ W razie przekazania kosi mechanicznej, akumulatora lub ładowarki innej osobie: Przekazać również instrukcję użytkowania.
- ▶ Użytkownik urządzenia powinien spełniać poniższe wymagania:
 - Użytkownik powinien być wypoczęty.
- Użytkownik musi być zdolny pod kątem fizycznym, sensorycznym i umysłowym do obsługi i używania kosi mechanicznej, akumulatora i łado-

warki. Jeżeli stan fizyczny lub umysłowy ogranicza zdolności użytkownika, to powinien on wykonywać pracę jedynie pod nadzorem lub po poinstruowaniu przez odpowiedzialną osobę.

- Użytkownik jest w stanie rozpoznać i ocenić zagrożenia powodowane przez kosę mechaniczną, akumulator i ładowarkę.
- Użytkownik jest pełnoletni lub odbywa pod nadzorem naukę zawodu zgodnie z przepisami krajowymi.
- Użytkownik, który nie pracował wcześniej z kosą mechaniczną, powinien nauczyć się jej użytkowania od dealera marki STIHL lub osoby wykwalifikowanej.

- Użytkownik nie znajduje się pod wpływem alkoholu, leków lub narkotyków.
- ▶ W razie wątpliwości: Skontaktuj się z dealerm marki STIHL.

4.4 Odzież i wyposażenie

▲ OSTRZEŻENIE

- Włączona kosa może wciągnąć włosy użytkownika, jeśli są długie. Może to spowodować poważne obrażenia użytkownika.
 - ▶ Długie włosy należy związać i zabezpieczyć w taki sposób, aby nie sięgały ramion.
- Podczas pracy może dojść do wyrzucenia różnych przedmiotów z dużą prędkością. Może to spowodować obrażenia użytkownika.
 - ▶ Nosić okulary ochronne ściśle przylegające do twarzy. Odpowiednie okulary ochronne przechodzą badania zgodnie z normą EN 166 lub z przepisami krajowymi i są dostępne w sprzedaży z odpowiednim oznaczeniem.



- ▶ Nosić ochronę twarzy.
 - ▶ Nosić długie spodnie z wytrzymałego materiału.
- Spadające przedmioty mogą zranić użytkownika w głowę.



- ▶ Jeśli podczas pracy z góry mogą spadać przedmioty, należy nosić kask ochronny

- Podczas pracy może wzbijać się pył. Wdychanie pyłu może spowodować dolegliwości zdrowotne i reakcje alergiczne.
- ▶ Jeżeli wzbija się pył, nosić maskę przeciwpyłową.

- Nieodpowiednie ubranie może zaczepić się o drewno, zarośla lub kosę. Użytkownicy bez odpowiedniej odzieży mogą odnieść poważne obrażenia ciała.
- ▶ Nosić odzież przylegającą ściśle do ciała.
- ▶ Zdejść szalik i biżuterię.

- Podczas pracy użytkownik może mieć kontakt z wirującym narzędziem tnącym. Może to spowodować poważne obrażenia użytkownika.
- ▶ Pracować w obuwu wykonanym z wytrzymałych materiałów.



- ▶ W przypadku używania metalowego narzędzia tnącego nosić obuwie z cholewkami i stalowymi podnoskami.

- ▶ Nosić długie spodnie z wytrzymałego materiału.

- Podczas montażu i demontażu narzędzia tnącego oraz podczas czyszczenia lub konserwacji użytkownik może mieć kontakt z narzędziem tnącym lub nożem korygującym. Może to spowodować obrażenia użytkownika.



- ▶ Nosić rękawice robocze wykonane z wytrzymałych materiałów.

- Użytkownik noszący nieodpowiednie obuwie może się poślizgnąć. Może to spowodować obrażenia użytkownika.
- ▶ Nosić solidne, zamknięte obuwie z podeszwami o dobrej przyczepności.

4.5 Stanowisko pracy i otoczenie

4.5.1 Kosa mechaniczna

▲ OSTRZEŻENIE

- Osoby nieupoważnione do pracy z kosą mechaniczną, małe dzieci i zwierzęta nie potrafią ani rozpoznać, ani tym bardziej prawidłowo ocenić zagrożeń powodowanych przez pracę kosy i wyrzucane przez nią przedmioty. Możliwe są poważne obrażenia tych

osób, dzieci i zwierząt oraz znaczne straty materialne.



- ▶ Osoby nieupoważnione, małe dzieci i zwierzęta nie mogą przebywać w odległości mniejszej niż 15 metrów od miejsca pracy.

- ▶ Zachować odległość przynajmniej 15 m od innych przedmiotów.

- ▶ Nie pozostawiać kosy bez nadzoru.
- ▶ Nie pozwolić dzieciom na zabawę kosą.

- Kosa mechaniczna nie jest zabezpieczona przed wodą. W przypadku pracy w deszczu lub w wilgotnym otoczeniu może dojść do porażenia prądem elektrycznym. Użytkownik może ulec obrażeniu, a kosa mechaniczna może zostać uszkodzona.



- ▶ Nie wolno pracować podczas deszczu ani w miejscach mokrych.

- Elementy elektryczne kosy mogą wytwarzać iskry. Iskry grożą zaprószeniem ognia lub wybuchem w pobliżu substancji skrajnie łatwopalnych lub wybuchowych. Możliwe są poważne obrażenia ciała lub śmierć oraz znaczne straty materialne.

- ▶ Nie wolno pracować z urządzeniem w miejscach skrajnie zagrożonych pożarem lub wybuchem.

4.5.2 Akumulator

▲ OSTRZEŻENIE

- Osoby postronne, dzieci i zwierzęta nie są w stanie rozpoznać, ani tym bardziej prawidłowo ocenić zagrożeń powodowanych przez akumulator. Osoby postronne, dzieci i zwierzęta mogą doznać poważnych obrażeń.

- ▶ Nie zezwalać na dostęp osób postronnych, dzieci i zwierząt do urządzenia.

- ▶ Nie pozostawiać akumulatora bez nadzoru.
- ▶ Nie pozwolić dzieciom na zabawę akumulatorem.

- Akumulator nie jest całkowicie odporny na wszystkie czynniki otoczenia. Pod wpływem niektórych zjawisk lub czynników może dojść do jego pożaru, wybuchu lub nieodwracalnego uszkodzenia. Może dojść do poważnych obrażeń lub szkód materialnych.



- ▶ Chronić akumulator przed wysokimi temperaturami i ogniem.
- ▶ Nie wrzucać akumulatora do ognia.

- ▶ Temperatura w miejscu ładowania, pracy i przechowywania akumulatora nie może przekraczać podanego zakresu, 20.5.



- ▶ Chronić akumulator przed deszczem i wilgocią oraz nie zanurzać go w cieczach.

- ▶ Trzymać akumulator z dala od małych części metalowych.
- ▶ Chronić akumulator przed nadmiernie wysokim ciśnieniem.
- ▶ Nie narażać akumulatora na działanie mikrofal.
- ▶ Chronić akumulator przed substancjami chemicznymi i solami.

4.5.3 Ładowarka

▲ OSTRZEŻENIE

- Osoby nieupoważnione i dzieci nie są w stanie rozpoznać ani tym bardziej ocenić zagrożeń powodowanych przez ładowarkę i prąd elektryczny. Osoby postronne, dzieci i zwierzęta są narażone na ciężkie obrażenia lub nawet śmierć.

- ▶ Nie zezwalać na dostęp osób postronnych, dzieci i zwierząt do urządzenia.

▶ Nie zezwalać dzieciom na zabawę ładowarką.

- Ładowarka nie jest wodoszczelna. W przypadku pracy w deszczu lub w wilgotnym otoczeniu może dojść do porażenia prądem elektrycznym. Użytkownik może odnieść obrażenia, a ładowarka ulec uszkodzeniu.



- ▶ Nie używać podczas deszczu ani w otoczeniu wilgotnym.

- Ładowarka nie jest zabezpieczona przed wszystkimi czynnikami zewnętrznymi. Narażenie ładowarki na oddziaływanie określonych czynników zewnętrznych może skutkować jej zapłonem lub wybuchem. Może dojść do poważnych obrażeń lub szkód materialnych.

- ▶ Używać ładowarki wewnątrz suchych pomieszczeń.
- ▶ Nie użytkować ładowarki w łatwopalnym i wybuchowym otoczeniu.
- ▶ Nie użytkować ładowarki na łatwopalnym podłożu.
- ▶ Temperatura w miejscu pracy i przechowywania ładowarki nie może przekraczać podanego zakresu, 20.5.

- Niebezpieczeństwo potknięcia się o przewód zasilający. Niebezpieczeństwo poważnego wypadku i uszkodzenia ładowarki.
 - ▶ Ułożyć przewód zasilający w taki sposób, aby nikt się o niego nie potknął.

4.6 Bezpieczny stan

4.6.1 Kosa

Stan kosy jest bezpieczny, jeśli spełnione są następujące warunki:

- Kosa nie jest uszkodzona.
- Kosa jest czysta i sucha.
- Elementy obsługowe działają i nie zostały zmienione.
- Jest zamontowane narzędzie tnące i osłona podane w niniejszej instrukcji obsługi.
- Narzędzie tnące i osłona są prawidłowo zamontowane.
- Kosa jest wyposażona tylko w oryginalne akcesoria STIHL.
- Akcesoria są zamontowane prawidłowo.

▲ OSTRZEŻENIE

- Jeśli urządzenie nie znajduje się w stanie bezpiecznym, jego elementy mogą działać nieprawidłowo, a zabezpieczenia zostać dezaktywowane. Może dojść do poważnych obrażeń lub śmierci.

- ▶ Nie używać uszkodzonej kosy.
- ▶ Jeśli kosa jest zabrudzona lub mokra, wyczyścić kosę i poczekać do jej wyschnięcia.
- ▶ Nie wprowadzać zmian w kosie. Wyjątek: Montaż opisanego w niniejszej instrukcji obsługi zestawu narzędzia tnącego i osłony.
- ▶ Jeżeli elementy sterownicze kosy są niesprawne, nie należy używać kosy.
- ▶ Nie montować narzędzi tnących z metalu.
- ▶ Montować tylko oryginalne akcesoria STIHL przeznaczone do tego modelu kosy.
- ▶ Narzędzie tnące i osłonę zamontować zgodnie z opisem w niniejszej instrukcji obsługi.
- ▶ Akcesoria montować wyłącznie w sposób opisany w niniejszej instrukcji obsługi lub w instrukcji obsługi akcesoriów.
- ▶ Nie wkładać żadnych przedmiotów do otworów w kosie.
- ▶ Wymienić zużyte lub uszkodzone etykiety ostrzegawcze.
- ▶ W razie wątpliwości skontaktować się z autoryzowanym dealerem STIHL.

4.6.2 Osłona

Osłona jest bezpieczna dla użytkownika i otoczenia, jeżeli:

- Osłona nie jest uszkodzona.
- Prawidłowo zamontowany nóż korygujący.

▲ OSTRZEŻENIE

- W przeciwnym razie części składowe urządzenia mogą działać nieprawidłowo a jego zabezpieczenia mogą stać się niesprawne. Niebezpieczeństwo poważnego wypadku.
 - ▶ Osłony można używać, jeżeli nie jest uszkodzona.
 - ▶ Należy pracować z prawidłowo zamontowanym nożem korygującym długość żyłek.
 - ▶ W przypadku wątpliwości: skontaktować się z autoryzowanym dealerem STIHL.

4.6.3 Głowica kosząca

Głowica kosząca jest bezpieczna, jeśli są spełnione następujące warunki:

- Głowica kosząca nie jest uszkodzona.
- Głowica kosząca nie jest zablokowana.
- Głowica kosząca jest prawidłowo zamontowana i mocno dokręcona.
- Żyłki tnące są prawidłowo zamontowane.
- Jeśli głowica kosząca PolyCut jest używana z nożami z tworzywa sztucznego:
 - Noże z tworzywa sztucznego nie są uszkodzone ani pęknięte.
 - Noże z tworzywa sztucznego są prawidłowo zamontowane.
- Granice zużycia nie są przekroczone.

▲ OSTRZEŻENIE

- W stanie niezgodnym z zasadami bezpieczeństwa elementy głowicy koszącej, żyłek lub noży z tworzywa sztucznego mogą się odłączyć i zostać wyrzucone. Skutkiem mogą być poważne obrażenia.
 - ▶ Nie używać uszkodzonej głowicy koszącej.
 - ▶ Jeśli głowica kosząca PolyCut jest używana z nożami z tworzywa sztucznego: Pracować wyłącznie z nieuszkodzonymi nożami z tworzywa sztucznego.
 - ▶ Nie wymieniać żyłki tnącej ani noży z tworzywa sztucznego na przedmioty metalowe.
 - ▶ Uwzględnić granice zużycia i przestrzegać ich.
 - ▶ W razie wątpliwości skontaktować się z dealerem marki STIHL.

4.6.4 Metalowe narzędzie tnące

Metalowe narzędzie tnące jest bezpieczne dla użytkownika i otoczenia, jeżeli:

- Metalowe narzędzie tnące i osprzęt nie są uszkodzone.
- Metalowe narzędzie tnące nie jest zdeformowane.
- Metalowe narzędzie tnące jest prawidłowo zamontowane i mocno dokręcone.

- Metalowe narzędzie tnące jest prawidłowo naostrzone.
- Metalowe narzędzie tnące nie ma zadziorów na krawędziach tnących.
- Granice zużycia nie są przekroczone.
- Jeśli wykorzystywane są metalowe narzędzia tnące innych producentów, to nie mogą one być cięższe ani grubsze, a także nie mogą posiadać innego kształtu, gorszej jakości ani większej średnicy od największego metalowego narzędzia tnącego dopuszczonego przez firmę STIHL.

▲ OSTRZEŻENIE

- Jeśli metalowe narzędzie tnące nie znajduje się w stanie bezpiecznym, jego elementy mogą się poluzować i zostać odrzucone. Skutkiem mogą być poważne obrażenia.
 - ▶ Nie pracować z uszkodzonym metalowym narzędziem tnącym i uszkodzonym osprzętem.
 - ▶ Prawidłowo naostrzyć metalowe narzędzie tnące.
 - ▶ Usunąć pilnikiem zadziory na krawędziach tnących.
 - ▶ Złocić wyważenie metalowego urządzenia tnącego dealerowi STIHL.
 - ▶ Uwzględnić granice zużycia i przestrzegać ich.
 - ▶ Używać jednego z metalowych narzędzi tnących podanych w niniejszej instrukcji użytkowania.
 - ▶ W razie wątpliwości skontaktować się z dealerem marki STIHL.

4.6.5 Akumulator

Akumulator jest bezpieczny dla użytkownika i otoczenia, jeżeli:

- Nie jest uszkodzony.
- Jest czysty i suchy.
- Działa i nie był modyfikowany.

▲ OSTRZEŻENIE

- W przeciwnym razie akumulator jest niebezpieczny. Skutkiem mogą być poważne obrażenia.
 - ▶ Pracować z użyciem nieuszkodzonego i działającego akumulatora.
 - ▶ Nie ładować akumulatora, jeśli jest uszkodzony lub wadliwy.
 - ▶ Jeśli akumulator jest zabrudzony, wyczyścić go.
 - ▶ Jeżeli akumulator jest mokry lub wilgotny, należy zaczekać, aż zupełnie wyschnie, [20.6.
 - ▶ Nie modyfikować akumulatora.

- ▶ Nie wkładać niczego w otwory w obudowie akumulatora.
- ▶ Nie zwierać styków elektrycznych akumulatora metalowymi przedmiotami (grozi to zwarciem).
- ▶ Nie otwierać akumulatora.
- ▶ Wymienić zużyte lub uszkodzone etykiety ostrzegawcze.
- Uszkodzony akumulator może przeciekać. Płyn ten może spowodować podrażnienie skóry i oczu.
 - ▶ Unikać kontaktu z płynem.
 - ▶ W razie kontaktu ze skórą należy umyć dane miejsce dużą ilością wody z mydłem.
 - ▶ W razie kontaktu z oczami należy płukać oczy dużą ilością wody przez co najmniej 15 minut i zasięgnąć porady lekarza.
- Uszkodzony lub wadliwy akumulator może wydzielać dziwny zapach, dymić lub zapalić się. Może dojść do poważnych obrażeń lub śmierci oraz szkód materialnych.
 - ▶ Jeżeli akumulator dziwnie pachnie lub zaczyna dymić, nie używać go i nie zbliżać do łatwopalnych substancji.
 - ▶ W przypadku zapalenia się akumulatora: Spróbować ugasić akumulator gaśnicą lub wodą.

4.6.6 Ładowarka

Ładowarka jest bezpieczna dla użytkownika i otoczenia, jeżeli:

- Nie jest uszkodzona.
- Ładowarka powinna być sucha i czysta.

▲ OSTRZEŻENIE

- W stanie niespełniającym wymogów bezpieczeństwa komponenty mogą przestać działać prawidłowo, a zabezpieczenia mogą być niesprawne. Skutkiem mogą być poważne obrażenia lub śmierć osób.
 - ▶ Używać nieuszkodzonej ładowarki.
 - ▶ Jeśli ładowarka jest zabrudzona lub mokra: Wyczyścić i osuszyć ładowarkę.
 - ▶ Nie modyfikować ładowarki.
 - ▶ Nie wkładać żadnych przedmiotów w otwory ładowarki.
 - ▶ Nie łączyć i nie zwierać styków elektrycznych ładowarki z metalowymi przedmiotami.
 - ▶ Nie otwierać ładowarki.

4.7 Praca

▲ OSTRZEŻENIE

- W określonych sytuacjach użytkownik może nie zachować koncentracji podczas pracy.

Użytkownik może potknąć się, upaść i poważnie zranić.

- ▶ Pracę wykonywać spokojnie i w sposób przemyślany.
- ▶ Jeżeli światło i widoczność nie są wystarczające: nie należy używać kosi mechanicznej.
- ▶ Kosę mechaniczną należy obsługiwać w pojedynkę.
- ▶ Prowadzić narzędzie tnące blisko podłoża i poziomo względem niego.
- ▶ Uważać na przeszkody.
- ▶ Pracować, stojąc na ziemi i zachowując równowagę.
- ▶ W przypadku zmęczenia zrobić przerwę w pracy.
- Obracające się narzędzie tnące może skaleczyć użytkownika. Może to spowodować poważne obrażenia użytkownika.
 - ▶ Nie dotykać obracającego się narzędzia tnącego.
 - ▶ Jeśli narzędzie tnące jest zablokowane przez inny przedmiot: Wyłączyć kosę mechaniczną i wyjąć akumulator. Dopiero wtedy można usunąć przedmiot.
- Jeśli kosa znacznie działać podczas pracy w sposób zmieniony lub nietypowy, może znajdować się w niebezpiecznym stanie. Może dojść do poważnych obrażeń lub szkód materialnych.
 - ▶ Zakończyć pracę, wyjąć akumulator i skontaktować się z dealerem STIHL.
- Włączona kosa mechaniczna może generować drgania.
 - ▶ Nosić rękawice.



- ▶ Robić przerwy podczas pracy.
- ▶ W przypadku wystąpienia objawów zaburzenia krążenia zasięgnąć pomocy lekarskiej.
- Jeśli podczas pracy narzędzie tnące natknie się na ciało obce, może dojść do jego wyrzucenia lub wyrzucenia fragmentów z dużą prędkością. Może dojść do obrażeń lub szkód materialnych.
 - ▶ Usuwać niepotrzebne przedmioty z obszaru roboczego.
- Jeśli obracające się narzędzie tnące trafi na twardy przedmiot, mogą powstać iskry i może dojść do uszkodzenia narzędzia tnącego. W łatwopalnym środowisku iskry mogą spowodować pożary. Może dojść do poważnych obrażeń lub śmierci oraz szkód materialnych.
 - ▶ Nie pracować w łatwopalnym środowisku.

- ▶ Sprawdzić, czy narzędzie tnące nie stwarza zagrożenia.
- Po puszczeniu dźwigni przełącznika narzędzie tnące obraca się jeszcze przez krótki czas. Skutkiem mogą być poważne obrażenia.
 - ▶ Poczekać, aż narzędzie tnące przestanie się obracać.
- W sytuacji zagrożenia użytkownik może wpaść w panikę i nie być w stanie zdjąć systemu nośnego. Może to spowodować poważne obrażenia użytkownika.
 - ▶ Przecwiczyć zdejmowanie systemu nośnego.

4.8 Siły reakcji

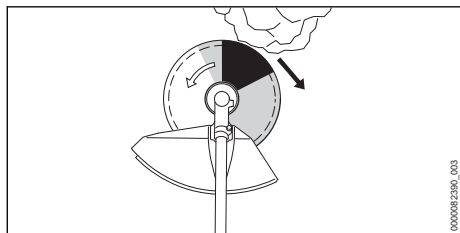

Odrzucenie może mieć następujące przyczyny:

- Obracające się metalowe narzędzie tnące tafia dokładnie w obszar zaznaczony na szaro lub obszar zaznaczony na czarno na twardym przedmiocie i następuje jego szybkie wyhamowanie.
- Obracające się metalowe narzędzie tnące jest zaciśnięte.

Z największym ryzykiem wystąpienia odrzucenia należy liczyć się na obszarze zaznaczonym na czarno.

▲ OSTRZEŻENIE

- W wyniku tych przyczyn może dojść do gwałtownego wyhamowania lub zatrzymania ruchu obrotowego narzędzia tnącego i narzędzie może zostać pchnięte w kierunku użytkownika (czarna strzałka). Użytkownik może utracić kontrolę nad kosą mechaniczną. Może dojść do poważnych obrażeń lub śmierci.
 - ▶ Kosę mechaniczną trzymać zawsze oburącz.
 - ▶ Pracować wyłącznie w sposób opisany w niniejszej instrukcji użytkownika.
 - ▶ Nie pracować obszarem zaznaczonym na czarno.
 - ▶ Używać jednej z kombinacji narzędzia tnącego, osłony i systemu przenoszenia podanych w tej instrukcji użytkownika.

- ▶ Prawidłowo naostrzyć metalowe narzędzie tnące.
- ▶ Kosić na pełnych obrotach.

4.9 Ładowanie

▲ OSTRZEŻENIE

- Uszkodzona lub wadliwa ładowarka może wydzielać dziwny zapach lub dymić podczas pracy. Niebezpieczeństwo odniesienia obrażeń oraz strat w mieniu.
 - ▶ Wyjąć wtyczkę z gniazda sieciowego.
- Jeżeli włączona ładowarka nie może odprowadzać wytwarzanego ciepła, może przegrzać się, co grozi pożarem. Możliwe są poważne obrażenia ciała lub śmierć oraz znaczne straty materialne.
 - ▶ Nie zakrywać obudowy ładowarki.

4.10 Podłączenie elektryczne

Kontakt z elementami przewodzącymi może powstać z następujących przyczyn:

- Kabel zasilający lub przedłużacz są uszkodzone.
- Wtyczka kabla zasilającego lub przedłużacza jest uszkodzona.
- Gniazdko jest zainstalowane nieprawidłowo.

▲ NIEBEZPIECZEŃSTWO

- Kontakt z elementami przewodzącymi może spowodować porażenie prądem elektrycznym. Może to spowodować poważne obrażenia lub śmierć użytkownika.
 - ▶ Kabel zasilający i przedłużacz oraz ich wtyczki nie mogą być uszkodzone.
- 

W przypadku uszkodzenia kabla zasilającego lub przedłużacza:

 - ▶ Nie dotykać uszkodzonego miejsca.
 - ▶ Wyciągnąć wtyczkę z gniazodka.
- ▶ Kabel zasilający, przedłużacz oraz ich wtyczki dotykać suchymi rękami.
 - ▶ Wtyczkę kabla zasilającego lub przedłużacza podłączyć do zainstalowanego i zabezpieczonego prawidłowo gniazodka ze stykiem ochronnym.
 - ▶ Podłączyć ładowarkę przez wyłącznik różnicowo-prądowy (30 mA, 30 ms).
 - Uszkodzony lub nieodpowiedni przedłużacz może być przyczyną porażenia prądem elektrycznym. Może dojść do poważnych obrażeń lub śmierci.
 - ▶ Używać przedłużacza o odpowiednim przebiegu,  20.4.

▲ OSTRZEŻENIE

- Nieprawidłowe napięcie lub częstotliwość w sieci elektrycznej grożą przepięciem podłączonej ładowarki. Może dojść do uszkodzenia ładowarki.
 - ▶ Sprawdzić, czy napięcie i częstotliwość sieci elektrycznej są zgodne z parametrami z tabliczki znamionowej ładowarki.
- Jeżeli ładowarka jest podłączona do gniazda wtykowego wielokrotnego, może dojść do przeciążenia elementów elektrycznych podczas ładowania. Elementy elektryczne mogą się nagrzać i spowodować pożar. Może dojść do poważnych obrażeń lub śmierci oraz szkód materialnych.
 - ▶ Sprawdzić, czy parametry podane na tabliczce znamionowej ładowarki oraz wszystkich urządzeń elektrycznych podłączonych do gniazda wtykowego wielokrotnego nie przekraczają w sumie parametrów podanych na gnieździe wtykowym wielokrotnym.
- Ułożony nieprawidłowo kabel zasilający i przedłużacz może zostać uszkodzony oraz grozi potknięciem. Może dojść do obrażeń ludzi oraz uszkodzenia kabla zasilającego lub przedłużacza.
 - ▶ Kabel zasilający i przedłużacz ułożyć i oznakować w taki sposób, aby nie groziły potknięciem.
 - ▶ Kabel zasilający i przedłużacz ułożyć w taki sposób, aby nie były naprężone lub poplątane.
 - ▶ Kabel zasilający i przedłużacz ułożyć w taki sposób, aby nie zostały uszkodzone, zagięte lub przygniecione oraz aby o nic nie ocierały.
 - ▶ Kabel zasilający i przedłużacz chronić przed wysokimi temperaturami, olejem i chemikaliami.
 - ▶ Kabel zasilający i przedłużacz układać na suchym podłożu.
- Podczas pracy przedłużacz nagrzewa się. Jeśli ciepło nie może zostać odprowadzone, może dojść do pożaru.
 - ▶ W przypadku korzystania z bębna kablowego należy rozwinąć cały kabel.
- Jeżeli w ścianie przebiegają przewody elektryczne i rury, mogą one ulec uszkodzeniu w przypadku montażu ładowarki na ścianie. Kontakt z przewodami elektrycznymi grozi porażeniem prądem elektrycznym. Może dojść do poważnych obrażeń lub szkód materialnych.

- ▶ Sprawdzić, czy w przewidzianym miejscu montażu nie przebiegają kable elektryczne lub rury.
- Jeżeli ładowarka nie jest zamontowana na ścianie w sposób opisany w instrukcji użytkowania, może ona lub akumulator wypaść lub też ładowarka może się mocno nagrzewać. Może dojść do obrażeń lub szkód materialnych.
 - ▶ Ładowarkę montować na ścianie w sposób opisany w instrukcji użytkowania.
- Podczas montażu ładowarki z włożonym akumulatorem na ścianie akumulator może wypaść z ładowarki. Może dojść do obrażeń lub szkód materialnych.
 - ▶ W pierwszej kolejności zamontować ładowarkę na ścianie, a dopiero potem włożyć akumulator.

4.11 Transport

4.11.1 Kosa

▲ OSTRZEŻENIE

- Obudowa przekładni może nagrzewać się w trakcie pracy. Użytkownik może się poparzyć.



- ▶ Nie dotykać gorącej obudowy przekładni.

- Kosa może się przewrócić lub przesunąć podczas transportu. Może dojść do obrażeń lub szkód materialnych.



- ▶ Wyciągnąć akumulator.

- ▶ W przypadku zamontowanego metalowego narzędzia tnącego, zamontować osłonę transportową.
- ▶ Kosę zabezpieczyć pasami lub siatką w taki sposób, aby nie mogła się przewrócić ani przesunąć.

4.11.2 Akumulator

▲ OSTRZEŻENIE

- Akumulator nie jest całkowicie odporny na wszystkie czynniki otoczenia. Jeśli akumulator jest narażony na określone warunki otoczenia, może ulec uszkodzeniu i mogą powstać szkody materialne.
 - ▶ Nie transportować uszkodzonego akumulatora.
- Akumulator może przewrócić się lub przesunąć podczas przewozu pojazdem. Może dojść do obrażeń lub szkód materialnych.

- ▶ Zapakować akumulator w odpowiedni pojemnik transportowy lub inne opakowanie, w którym nie będzie się przesuwiał.
- ▶ Zabezpieczyć opakowanie, aby nie mogło się poruszyć.

4.11.3 Ładowarka

▲ OSTRZEŻENIE

- Ładowarka może przewrócić się lub przesunąć podczas transportu. Może dojść do obrażeń lub szkód materialnych.
 - ▶ Wyciągnąć wtyczkę z gniazdka.
 - ▶ Wyciągnąć akumulator.
 - ▶ Przymocować ładowarkę pasami mocującymi lub siatką w taki sposób, aby nie mogła się przewrócić ani przesunąć.
- Przewód zasilający nie jest przeznaczony do przenoszenia ładowarki. Przewód zasilający i ładowarka mogą ulec uszkodzeniu.
 - ▶ Zwinąć przewód zasilający i przymocować go do ładowarki.

4.12 Przechowywanie

4.12.1 Kosa

▲ OSTRZEŻENIE

- Dzieci nie są w stanie rozpoznać i ocenić zagrożeń powodowanych przez kosę. Dzieci mogą ulec poważnym obrażeniom.



- ▶ Wyciągnąć akumulator.

- ▶ W przypadku zamontowanego metalowego narzędzia tnącego, zamontować osłonę transportową.
- ▶ Przechowywać kosę poza zasięgiem dzieci.
- Styki elektryczne kosy oraz metalowe elementy mogą zardzewieć od wilgoci. Kosa może ulec uszkodzeniu.



- ▶ Wyciągnąć akumulator.

- ▶ Przechowywać kosę w miejscu suchym i czystym.

4.12.2 Akumulator

▲ OSTRZEŻENIE

- Dzieci nie są w stanie rozpoznać ani ocenić zagrożeń powodowanych przez akumulator. Skutkiem mogą być poważne obrażenia dzieci.

- ▶ Akumulator przechowywać w miejscu niedostępnym dla dzieci.
- Akumulator nie jest całkowicie odporny na wszystkie czynniki otoczenia. Akumulator może ulec nieodwracalnemu uszkodzeniu pod wpływem niektórych zjawisk lub czynników.
 - ▶ Akumulator przechowywać w miejscu suchym i czystym.
 - ▶ Akumulator przechowywać w zamkniętym pomieszczeniu.
 - ▶ Akumulator przechowywać odłączony od kosy mechanicznej.
 - ▶ Jeśli akumulator jest przechowywany w ładowarce: odłączyć wtyczkę zasilającą i przechowywać akumulator w stanie naładowania między 40% a 60% (2 diody świecą na zielono).
 - ▶ Temperatura w miejscu przechowywania akumulatora nie może przekraczać podanego zakresu, 20.5.

4.12.3 Ładowarka

▲ OSTRZEŻENIE

- Dzieci nie są w stanie rozpoznać ani ocenić zagrożeń powodowanych przez ładowarkę. Niebezpieczeństwo poważnych obrażeń lub śmierci dziecka.
 - ▶ Wyjąć wtyczkę zasilającą.
 - ▶ Ładowarkę należy przechowywać w miejscu niedostępnym dla dzieci.
- Ładowarka nie jest zabezpieczona przed wszystkimi czynnikami zewnętrznymi. Narażenie ładowarki na oddziaływanie określonych czynników zewnętrznych może skutkować jej uszkodzeniem.
 - ▶ Wyjąć wtyczkę zasilającą.
 - ▶ Jeśli ładowarka jest nagrzana, poczekać do jej schłodzenia.
 - ▶ Przechowywać ładowarkę w miejscu suchym i czystym.
 - ▶ Przechowywać ładowarkę w pomieszczeniu zamkniętym.
 - ▶ Temperatura w miejscu przechowywania ładowarki nie może przekraczać podanego zakresu, 20.5.
- Nie przenosić i nie zawieszać ładowarki za kabel zasilający. Przewód zasilający i ładowarka mogą ulec uszkodzeniu.
 - ▶ Chwycić ładowarkę za obudowę i przytrzymać. W ładowarce znajduje się wgłębienie ułatwiające jej podnoszenie.
 - ▶ Zawiesić ładowarkę na uchwycie ściennym.

4.13 Czyszczenie, konserwacja i naprawa

▲ OSTRZEŻENIE

- Przed przystąpieniem do czyszczenia, konserwacji lub naprawy wyjąć akumulator z kosi, aby nie włączyć jej przypadkowo. Może dojść do poważnych obrażeń lub szkód materialnych.



- ▶ Wyciągnąć akumulator.

- Obudowa przekładni może nagrzewać się w trakcie pracy. Użytkownik może się poparzyć.



- ▶ Nie dotykać gorącej obudowy przekładni.

- Czyszczenie agresywnymi środkami, strumieniem wody lub ostrymi przedmiotami może spowodować uszkodzenie kosi mechanicznej, osłony, narzędzia tnącego lub akumulatora. Nieprawidłowe czyszczenie kosi, osłony, narzędzia tnącego lub akumulatora może spowodować nieprawidłowe działanie podzespołów i wyłączenie działania urządzeń zabezpieczających. Skutkiem mogą być poważne obrażenia.

- ▶ Kosę, osłonę, narzędzie tnące i akumulator czyścić w sposób opisany w instrukcji obsługi.

- Nieprawidłowa konserwacja lub naprawa kosi, osłony, narzędzia tnącego lub akumulatora może spowodować nieprawidłowe działanie podzespołów i wyłączenie działania urządzeń zabezpieczających. Może dojść do poważnych obrażeń lub śmierci.

- ▶ Nie wolno samodzielnie naprawiać ani konserwować kosi, osłony i akumulatora.

- ▶ Jeśli kosa, osłona lub akumulator wymagają przeglądu lub naprawy, skontaktować się z autoryzowanym dealerem STIHL.

- ▶ Narzędzie tnące konserwować w sposób opisany w instrukcji obsługi lub na opakowaniu używanego narzędzia tnącego.

- Podczas czyszczenia lub konserwacji narzędzi tnących użytkownik może skaleczyć się o ostre krawędzie tnące. Może to spowodować obrażenia użytkownika.



- ▶ Nosić rękawice robocze wykonane z wytrzymałych materiałów.

5 Przygotowanie kosi mechanicznej do pracy

5.1 Przygotowanie kosi mechanicznej do pracy

Zawsze przed rozpoczęciem pracy należy wykonać następujące czynności:

- ▶ Sprawdzić bezpieczny stan następujących elementów:
 - Kosa, 4.6.1.
 - Osłona, 4.6.2.
 - Głowica kosząca lub metalowe narzędzie tnące, 4.6.3 lub 4.6.4.
 - Akumulator, 4.6.5.
- ▶ Sprawdzić akumulator, 11.2.
- ▶ Naładować do końca akumulator, 6.2.
- ▶ Wyczyścić kosę mechaniczną, 16.1.
- ▶ Zamontować uchwyt dwuręczny, 7.3.
- ▶ Wybrać kombinację narzędzia tnącego, osłony i systemu przenoszenia, 21.1.
- ▶ Zamontować osłonę, 7.1.
- ▶ Zamontować głowicę koszącą lub metalowe narzędzie tnące, lub 7.4.3.
- ▶ Złożyć i wyregulować system nośny, 8.1.
- ▶ Ustawić uchwyt dwuręczny, 8.2.
- ▶ Wyważyć kosę mechaniczną, 8.3.
- ▶ Sprawdzić elementy obsługi, .
- ▶ Jeśli nie można wykonać opisanych czynności, nie używać kosi mechanicznej i skontaktować się z autoryzowanym dealerem STIHL.

6 Ładowanie akumulatora i sygnalizacja diodami LED

6.1 Montaż ładowarki na ścianie

Ładowarkę można zamontować na ścianie.

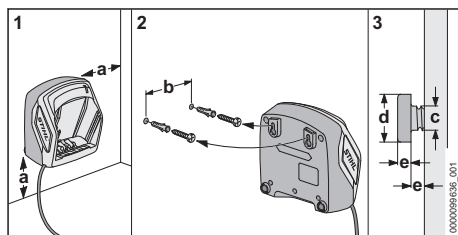

► Ładowarkę zamontować na ścianie w taki sposób, aby były spełnione następujące warunki:

- użycie odpowiednich materiałów mocujących.
- wypoziomowanie ładowarki.
Konieczne jest zachowanie następujących wymiarów:
 - a = min. 100 mm
 - b (dla AL 101) = 75 mm
 - b (dla AL 301) = 100 mm
 - b (dla AL 500) = 120 mm
 - c = 4,5 mm
 - d = 9 mm
 - e = 2,5 mm

6.2 Ładowanie akumulatora

Czas ładowania zależy od różnych czynników, np. od temperatury akumulatora i temperatury otoczenia. Dla uzyskania optymalnej sprawności nie przekraczać zalecanych zakresów temperatury,  20.6. Faktyczny czas ładowania może różnić się od podanego czasu. Czas ładowania jest podany na stronie www.stihl.com/charging-times.

Ładowanie rozpoczyna się automatycznie, gdy wtyczka zasilająca jest włożona do gniazdka elektrycznego, a akumulator włożony do ładowarki. Ładowarka wyłączy się automatycznie po naładowaniu akumulatora.

Ładowarka i akumulator nagrzewają się podczas ładowania.

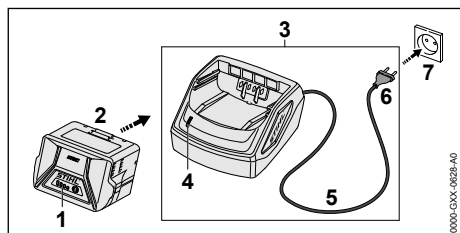

- Podłączyć wtyczkę kabla (6) do łatwo dostępnego gniazdka elektrycznego (7).

Ładowarka (3) wykona autotest. Dioda (4) zaświeci na ok. 1 sekundę na zielono, a następnie na ok. 1 sekundę na czerwono.

- Poprowadzić kabel zasilający (5).
- Włożyć akumulator (2) w prowadnice ładowarki (3) i wcisnąć akumulator do oporu.
- Dioda LED (4) zaświeci się na zielono. Diody LED (1) świecą na zielono i akumulator (2) został naładowany.
- Gdy dioda (4) i diody (1) zgasną: akumulator (2) jest w pełni naładowany i może zostać wyjęty z ładowarki (3).
- Jeśli ładowarka (3) nie będzie już używana, wyciągnąć wtyczkę (6) z gniazdka (7).

6.3 Sygnalizacja stanu ładowania

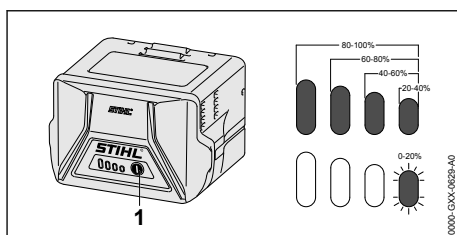

- Nacisnąć przycisk (1).
Diody LED zapalą się na zielono na ok. 5 sekund i będą sygnalizowały stan ładowania akumulatora.
- Jeżeli zielona dioda po prawej miga na zielono, naładuj akumulator.

6.4 Diody na akumulatorze

Diody LED mogą wskazywać na stan naładowania lub awarię akumulatora. Diody mogą świecić lub migać zielonym lub czerwonym światłem.

Jeżeli diody świecą się lub migają na zielono, informują o stanie naładowania.

- Jeżeli diody świecą się lub migają na czerwono: usunąć awarię,  19.1.

Usterka nożyc do cięcia żywopłotów lub kabla ładowania.

6.5 Dioda na ładowarce

Dioda LED sygnalizuje stan pracy ładowarki.

Jeżeli dioda świeci się na zielono, akumulator ładuje się.

- Jeżeli dioda miga na czerwono: usuń awarię. W ładowarce występuje usterka.

7 Montaż kosy mechanicznej

7.1 Montaż osłony

- ▶ Wyłączyć kosę mechaniczną i wyjąć akumulator.

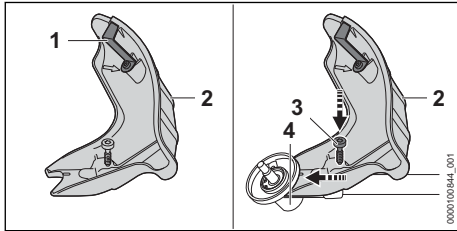

Nóż korygujący długość żyłek (1) jest już zamontowany w obudowie (2) i nie wolno go demontować.

- ▶ Wsunąć osłonę (2) do oporu w prowadnice obudowy przekładni.
- ▶ Wkręcić i dokręcić śrubę (3).

7.2 Demontaż osłony

- ▶ Wyłączyć kosę mechaniczną i wyjąć akumulator.

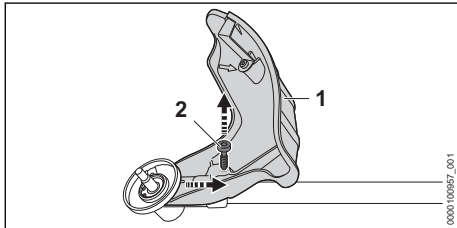

- ▶ Wykręcić śrubę (2).
- ▶ Zdjąć osłonę (1).

7.3 Montaż uchwyty dwuręcznego

- ▶ Wyłączyć kosę mechaniczną i wyjąć akumulator.

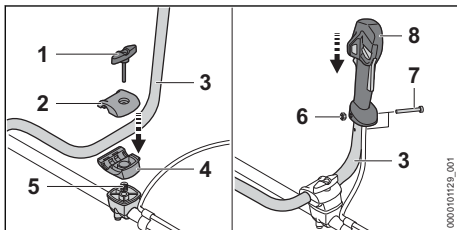

- ▶ Wykręcić śrubę zaciskową (1).
- ▶ Zdjąć zaciski (2 i 4).
- ▶ Wcisnąć rurę uchwyty (3) w dolny zacisk (4).
- ▶ Założyć górny zacisk (2).

- ▶ Włożyć od dołu sprężynę (5) w dolny zacisk (4).
- ▶ Założyć zaciski (2 i 4) na wysięgniku i wkręcić śrubę zaciskową (1).
- ▶ Obrócić rurę uchwyty (3) do góry.
- ▶ Dokręcić śrubę zaciskową (1).
- ▶ Wykręcić śrubę (6).
- ▶ Uchwyt manipulacyjny (8) założyć na rurę uchwyty (3) w taki sposób, aby otwór w uchwycie manipulacyjnym pokrywał się z otworem w rurze uchwyty, a dźwignia przełącznika była skierowana w kierunku obudowy przekładni.
- ▶ Włożyć nakrętkę (7).
- ▶ Wkręcić i dokręcić śrubę (6).

Nie trzeba ponownie demontować uchwyty dwuręcznego.

7.4 Montaż i demontaż głowicy koszącej

7.4.1 Montaż głowicy koszącej

- ▶ Wyłączyć kosę mechaniczną i wyjąć akumulator.

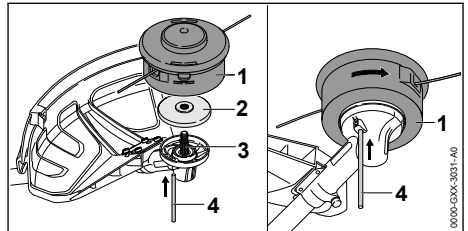

- ▶ Nałożyć tarczę dociskową (2) na wał (3) w taki sposób, aby mniejsza średnica skierowana była do góry.
- ▶ Nałożyć głowicę koszącą (1) na wał (3) i obrócić ją ręką w lewo.
- ▶ Trzpień blokujący (4) włożyć w otwór do oporu i przytrzymać.
- ▶ Głowicę koszącą (1) obracać w lewo, aż trzpień (4) zablokuje się. Wał (3) jest zablokowany.
- ▶ Dokręcić głowicę koszącą (1) ręką.
- ▶ Wyjąć trzpień blokujący (4).

7.4.2 Demontaż głowicy koszącej

- ▶ Wyłączyć kosę i wyjąć akumulator.
- ▶ Trzpień blokujący włożyć w otwór do oporu i przytrzymać.
- ▶ Obracać głowicę koszącą, aż trzpień zablokuje się. Wał jest zablokowany.
- ▶ Wykręcić głowicę koszącą w prawo.
- ▶ Zdjąć tarczę dociskową.
- ▶ Wyjąć trzpień blokujący.

7.4.3 Montaż metalowego narzędzia tnącego

- ▶ Wyłączyć kosę i wyjąć akumulator.

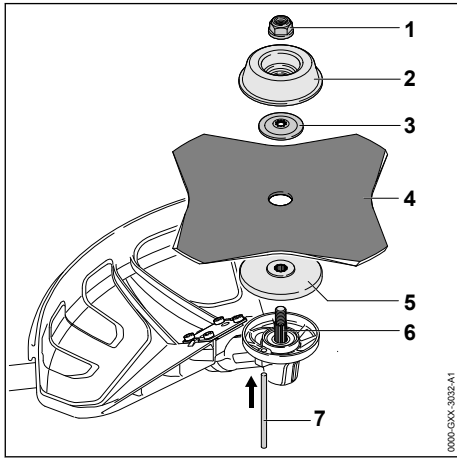

- ▶ Nałożyć tarczę dociskową (5) na wał (6) w taki sposób, aby mniejsza średnica skierowana była do góry.
- ▶ Położyć metalowe narzędzie tnące (4) na tarczy dociskowej (5). W przypadku używania tarczy tnącej lub tarczy do koszenia trawy o więcej niż 4 ostrzach należy ustawić krawędzie tnące w tym samym kierunku zgodnie ze strzałką kierunku obrotu na osłonie.
- ▶ Położyć tarczę dociskową (3) na metalowe narzędzie tnące (4) wypukłą stroną do góry.
- ▶ Położyć osłonę (2) na tarczę dociskową (3) zamkniętą stroną do góry.
- ▶ Trzpień blokujący (7) włożyć w otwór do oporu i przytrzymać.
- ▶ Metalowe narzędzie tnące (4) obracać w lewo, aż trzpień (7) zablokuje się. Wał (6) jest zabloковany.
- ▶ Nakręcić i mocno dokręcić nakrętkę (1) w lewo.
- ▶ Wyjąć trzpień blokujący (7).

7.4.4 Demontaż metalowego narzędzia tnącego

- ▶ Wyłączyć kosę i wyjąć akumulator.
- ▶ Trzpień blokujący włożyć w otwór do oporu i przytrzymać.
- ▶ Metalowe narzędzie tnące obracać w prawo, aż trzpień zablokuje się. Wał jest zabloковany.
- ▶ Odkręcić nakrętkę w prawo.
- ▶ Zdjąć osłonę, tarczę dociskową, metalowe narzędzie tnące i talerz dociskowy.
- ▶ Wyjąć trzpień blokujący.

8 Włączanie kosy mechanicznej dla użytkownika

8.1 Zakładanie i regulowanie systemu nośnego

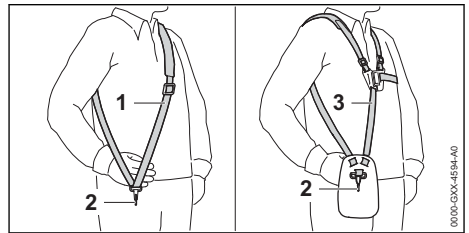

- ▶ Założyć pojedynczy pas nośny (1) lub podwójny pas nośny (3).
- ▶ Wyregulować długość pojedynczego (1) lub podwójnego pasa nośnego (3) w taki sposób, aby karabińczyk (2) znajdował się mniej więcej szerokość dłoni poniżej prawego biodra.

Inne systemy nośne, które wolno stosować, są podane w niniejszej instrukcji obsługi, 21.1.

8.2 Ustawianie uchwytu dwuręcznego

Uchwyt dwuręczny można ustawiać w różnych pozycjach w zależności od wzrostu użytkownika.

- ▶ Wyłączyć kosę mechaniczną i wyjąć akumulator.
- ▶ Zawiesić kosę mechaniczną za zawiesie na karabińczyku systemu nośnego.

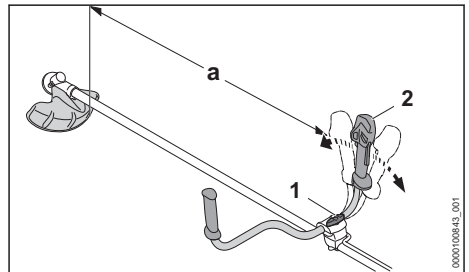

- ▶ Odkręcić śrubę zaciskową (1).
- ▶ Ustawić uchwyt dwuręczny (2) w odpowiedniej pozycji.
- ▶ Przechylić uchwyt dwuręczny (2) tak, aby zachowany był minimalny odstęp (a) = 750 mm.
- ▶ Mocno dokręcić śrubę zaciskową (1).

8.3 Wyważanie kosi mechanicznej

Akumulator i narzędzie tnące wpływają na równowagę kosi mechanicznej. Konieczne jest wyważenie kosi mechanicznej z zamontowanym narzędziem tnącym i akumulatorem.

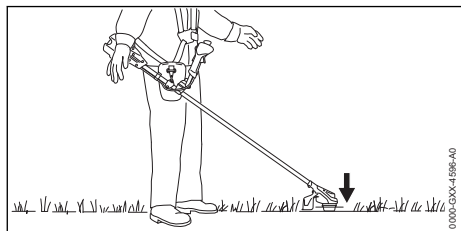

Narzędzie tnące powinno opierać się lekko na podłożu.

- ▶ Wyłączyć kosę mechaniczną.

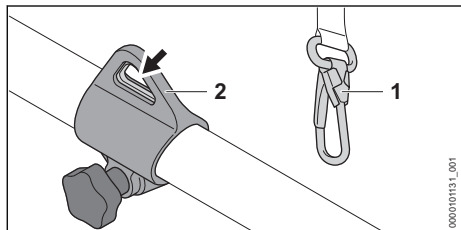

- ▶ Zawiesić (2) zawieszic na karabińczyku (1).
- ▶ Poczekać do zatrzymania się kosi mechanicznej.
- ▶ Jeśli trzeba dopasować pozycję narzędzia tnącego po zatrzymaniu:

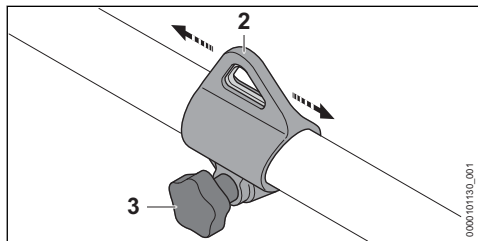

- ▶ Odkręcić śrubę (3).
- ▶ Przesunąć zawieszic (2) na wysięgniku, aby uzyskać prawidłowe położenie po zatrzymaniu.
- ▶ Dokręcić mocno śrubę (3).

9 Podłączanie i odłączanie akumulatora

9.1 Wkładanie akumulatora

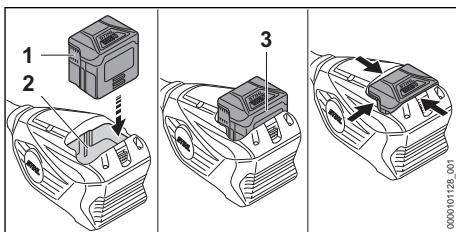

- ▶ Włożyć akumulator (1) do komory (2), aż będzie słycać kliknięcie zatrzasków. Strzałki (3) na akumulatorze (1) są jeszcze widoczne, a akumulator (1) jest zabezpieczony w komorze akumulatora (2). Między kosą mechaniczną a akumulatorem (1) nie występuje kontakt elektryczny.
- ▶ Włożyć akumulator (1) do oporu do komory (2). Akumulator (1) zablokuje się za drugim kliknięciem, a cała jego obudowa znajdzie się wewnątrz kosi mechanicznej.

9.2 Wymowanie akumulatora

- ▶ Położyć kosę mechaniczną na równej powierzchni.

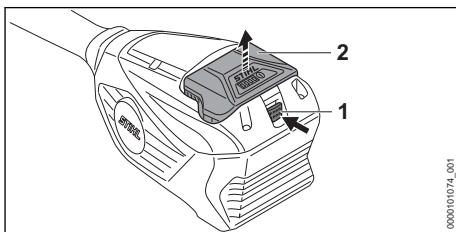

- ▶ Popchnąć dźwignię blokady (1). Akumulator (2) jest odblokowany i można go wyjąć.

10 Włączanie i wyłączenie kosi mechanicznej

10.1 Włączanie kosi mechanicznej

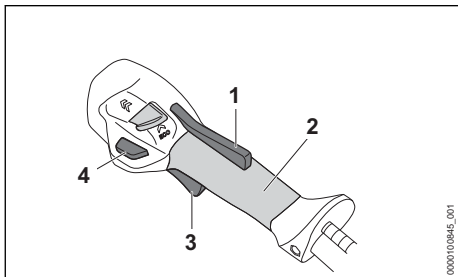

- ▶ Chwycić kosę mechaniczną prawą ręką za uchwyt manipulacyjny w taki sposób, aby kciuk obejmował uchwyt (2).
- ▶ Trzymać kosę mechaniczną lewą ręką za uchwyt w taki sposób, aby obejmował go kciuk.
- ▶ Wcisnąć ręką i przytrzymać blokadę Ergo (1).
- ▶ Wcisnąć przycisk odblokowujący (4).
- ▶ Nacisnąć palcem wskazującym dźwignię przełącznika (3) i przytrzymać ją. Kosa przyspiesza i narzędzie tnące obraca się.

Im mocniej wciskana jest dźwignia przełącznika (3), tym szybciej porusza się narzędzie tnące.

Na maksymalnym stopniu mocy kosa mechaniczna rozpoznaje zamontowane narzędzie tnące i automatycznie ustawia prawidłową maksymalną prędkość obrotową.

10.2 Wyłączenie kosi mechanicznej

- ▶ Puścić dźwignię przełącznika i dźwignię Ergo.
- ▶ Począkać, aż narzędzie tnące zatrzyma się.
- ▶ Jeśli narzędzie tnące obraca się nadal, wyjąć akumulator i skontaktować się z autoryzowanym dealerem STIHL. Kosa mechaniczna jest uszkodzona.

11 Kontrola kosi mechanicznej i akumulatora

11.1 Sprawdzanie elementów obsługowych

Przycisk odblokowujący, dźwignia Ergo i dźwignia przełącznika

- ▶ Wyciągnąć akumulator.
- ▶ Spróbować nacisnąć dźwignię przełącznika bez naciskania dźwigni Ergo.

- ▶ Jeśli można nacisnąć dźwignię przełącznika, nie używać kosi mechanicznej i skontaktować się z dealerem STIHL. Blokada dźwigni przełącznika jest uszkodzona.
- ▶ Wcisnąć i przytrzymać dźwignię Ergo.
- ▶ Nacisnąć i puścić dźwignię przełącznika.
- ▶ Jeżeli dźwignia przełącznika, dźwignia Ergo lub przycisk odblokowujący porusza się z oporem lub nie powraca do pozycji wyjściowej: nie używać kosi mechanicznej i skontaktować się z dealerem STIHL. Dźwignia przełącznika, dźwignia Ergo lub przycisk odblokowujący są uszkodzone.

Włączanie kosi mechanicznej

- ▶ Włożyć akumulator.
- ▶ Wcisnąć i przytrzymać dźwignię Ergo.
- ▶ Wcisnąć przycisk odblokowujący.
- ▶ Nacisnąć i przytrzymać dźwignię przełącznika. Narzędzie tnące zacznie się obracać.
- ▶ Jeżeli 3 diody na akumulatorze migają na czerwono, wyjąć akumulator i skontaktować się z dealerem STIHL. W kosie wystąpiła usterka.
- ▶ Puścić dźwignię przełącznika. Po krótkim czasie narzędzie tnące przestanie się obracać.
- ▶ Jeśli narzędzie tnące obraca się nadal, wyjąć akumulator i skontaktować się z autoryzowanym dealerem STIHL. Kosa mechaniczna jest uszkodzona.

11.2 Kontrola akumulatora

- ▶ Nacisnąć przycisk na akumulatorze. Diody LED świecą się lub migają.
- ▶ Jeżeli diody LED nie świecą lub nie migają: nie używać akumulatora i skontaktować się z dealerem STIHL. Akumulator jest niesprawny.

12 Praca z użyciem kosi mechanicznej

12.1 Trzymanie i prowadzenie kosi mechanicznej

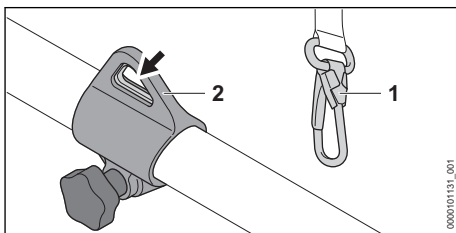

- ▶ Zawiesie (2) zawiesić na karabińczyku (1).

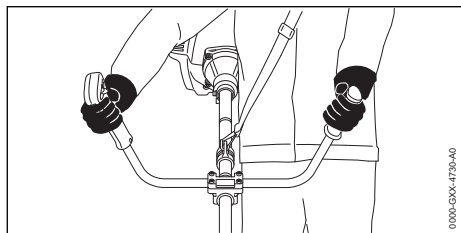



- ▶ Chwycić kosę mechaniczną prawą ręką za uchwyt manipulacyjny w taki sposób, aby kciuk obejmował uchwyt.
- ▶ Trzymać kosę mechaniczną lewą ręką za uchwyt, obejmując go kciukiem.

12.2 Ustawianie poziomu mocy

W zależności od zastosowania można ustawić 2 poziomy mocy. Pozycja suwaka stopnia mocy (1) wskazuje ustawiony stopień mocy.

Ustawiony poziom mocy ma wpływ na czas pracy akumulatora.

—  : Stopień mocy ECO, niska moc

—  : Maksymalny stopień mocy, maksymalna moc

Jeśli ustawiony jest maksymalny poziom mocy, kosa mechaniczna rozpoznaje zamontowane narzędzie tnące i automatycznie ustawia pasującą prędkość obrotową noża.

Jeśli ustawiony jest stopień mocy Eco, prędkość obrotowa jest obniżana.

Dzięki temu można wydłużyć czas pracy akumulatora.

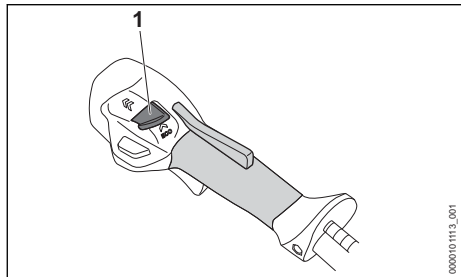

- ▶ Kciukiem przesunąć suwak stopnia mocy (1) na wybraną pozycję.

12.3 Koszenie

Odległość narzędzia tnącego od ziemi decyduje o wysokości cięcia.

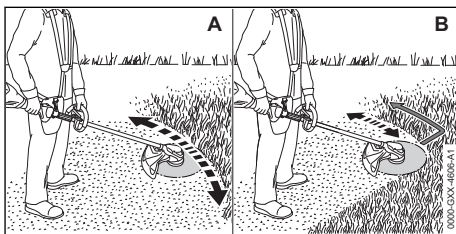

Koszenie głowicą koszącą (A)

- ▶ Poruszać kosą mechaniczną równomiernie w jedną i w drugą stronę.
- ▶ Pracować powoli i miarowo.

Koszenie tarczą do cięcia trawy (B)

- ▶ Kosić lewą częścią metalowego narzędzia tnącego.
- ▶ Pracować powoli i miarowo.

Dla uzyskania optymalnej sprawności nie przekraczać zalecanych zakresów temperatury,  20.6.

12.4 Regulowanie żyłki tnącej w głowicach koszących AutoCut

- ▶ Obracającą się głowicą koszącą dotknąć krótko ziemi. Nastąpi regulacja o około 30 mm. Nóż korygujący długość żyłek skracając automatycznie żyłkę na prawidłową długość.

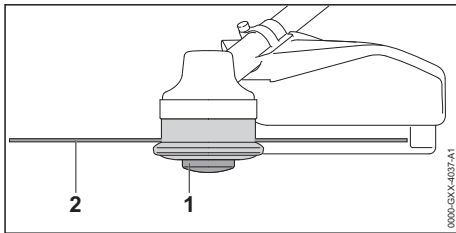

Jeśli żyłki mają długość poniżej 25 mm, nie można automatycznie korygować ich długości.

- ▶ Wyłączyć kosę i wyjąć akumulator.
- ▶ Wcisnąć szpulkę (1) do głowicy koszącej i przytrzymać.
- ▶ Wyciągnąć żyłkę (2) ręką.
- ▶ Jeśli nie można już wyciągnąć żyłkę (2), wymienić szpulkę (1) lub żyłkę (2). Szpulka jest pusta.

13 Po zakończeniu pracy

13.1 Po zakończeniu pracy

- ▶ Wyłączyć kosę mechaniczną i wyjąć akumulator.
- ▶ Jeśli kosa mechaniczna jest mokra, poczekać do jej wyschnięcia.
- ▶ Jeżeli akumulator jest mokry lub wilgotny, należy poczekać, aż zupełnie wyschnie, 20.6.
- ▶ Wyczyścić kosę.
- ▶ Wyczyścić osłonę.
- ▶ Wyczyścić narzędzie tnące.
- ▶ Wyczyścić akumulator.
- ▶ Jeśli jest zamontowane metalowe narzędzie tnące, zamontować odpowiednią osłonę transportową.

14 Transport

14.1 Transport kosi

- ▶ Wyłączyć kosę i wyjąć akumulator.
- ▶ Jeśli jest zamontowane metalowe narzędzie tnące, zamontować odpowiednią osłonę transportową.

Noszenie kosi

- ▶ Kosę przenosić za wysięgnik w taki sposób, aby narzędzie tnące było skierowane do tyłu i aby kosa była wyważona.

Transport kosi w samochodzie

- ▶ Zabezpieczyć kosę przed przewróceniem i przesuwaniami.

14.2 Transport akumulatora

- ▶ Wyłączyć kosę mechaniczną i wyjąć akumulator.
- ▶ Sprawdzić bezpieczny stan akumulatora.
- ▶ Zapakować akumulator tak, aby nie przesunął się w opakowaniu.
- ▶ Zabezpieczyć opakowanie, aby nie mogło się poruszyć.

Akumulator podlega przepisom dot. transportu towarów niebezpiecznych. Akumulator został sklasyfikowany jako UN 3480 (akumulatory litowo-jonowe) i przeszedł badania zgodnie z podręcznikiem ONZ „Badania i kryteria” część III, rozdział 38.3.

Przepisy dotyczące transportu można znaleźć na stronie www.stihl.com/safety-data-sheets.

14.3 Transport ładowarki

- ▶ Wyciągnąć wtyczkę z gniazdka.
- ▶ Wyciągnąć akumulator.

- ▶ Zwinąć przewód zasilający i przymocować go do ładowarki.
- ▶ Jeśli ładowarka jest transportowana samochodem, zabezpieczyć ładowarkę pasami mocującymi lub siatką w taki sposób, aby nie mogła się przewrócić ani przesunąć.

15 Przechowywanie

15.1 Przechowywanie kosi mechanicznej

- ▶ Wyłączyć kosę mechaniczną i wyjąć akumulator.
- ▶ Jeśli jest zamontowane metalowe narzędzie tnące, zamontować odpowiednią osłonę transportową.

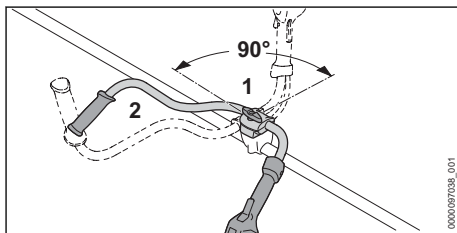

- ▶ Poluzować śrubę zaciskową (1) i wykręcić ją na tyle, aby można było obrócić rurę uchwyty (2).
- ▶ Obrócić rurę uchwyty (2) o 90° w prawo i opuścić ją w dół.
- ▶ Mocno dokręcić śrubę zaciskową (1).
- ▶ Przechowywać kosę w poniższy sposób:
 - Kosa mechaniczna jest zabezpieczona przed przewróceniem lub przesunięciem.
 - Kosa znajduje się w miejscu niedostępnym dla dzieci.
 - Kosa jest czysta i sucha.
- ▶ Jeśli kosa będzie przechowywana przez okres dłuższy niż 30 dni, zdemontować narzędzie tnące.

15.2 Przechowywanie akumulatora

Firma STIHL zaleca przechowywanie akumulatora naładowanego do poziomu od 40% do 60% (2 świecące się zielone diody).

- ▶ Przechowywać akumulator w poniższy sposób:
 - Akumulator przechowywać w miejscu niedostępnym dla dzieci.
 - Jest czysty i suchy.
 - Akumulator przechowywać w zamkniętym pomieszczeniu.
 - Akumulator jest odłączony od kosi mechanicznej.
 - Jeśli akumulator jest przechowywany w ładowarce: odłączyć wtyczkę zasilającą i przechowywać akumulator w stanie naładowania między 40% a 60% (2 diody świecą na zielono).
 - Temperatura w miejscu przechowywania akumulatora nie może przekraczać podanego zakresu,  20.5.

WSKAZÓWKA

- Jeśli akumulator nie jest przechowywany zgodnie z opisem w niniejszej instrukcji obsługi, może dojść do jego całkowitego rozładowania i przez to nieodwracalnego uszkodzenia.
 - ▶ Rozładowany akumulator przed przechowaniem naładować. Firma STIHL zaleca przechowywanie akumulatora naładowanego do poziomu od 40% do 60% (2 świecące na zielono diody).
 - ▶ Akumulator przechowywać odłączony od kosi mechanicznej.

15.3 Przechowywanie ładowarki

- ▶ Wyciągnąć wtyczkę z gniazdka.

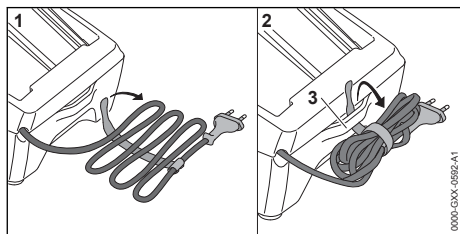

- ▶ Zwinąć przewód zasilania i zamocować go na ładowarce.
- ▶ Ładowarkę przechowywać w poniższy sposób:
 - Ładowarkę przechowywać w miejscu niedostępnym dla dzieci.
 - Ładowarka powinna być sucha i czysta.
 - Przechowywać ładowarkę w pomieszczeniu zamkniętym.
 - Nie zawieszać ładowarki na przewodzie zasilającym ani na uchwycie (3) na przewód zasilający.

- Temperatura w miejscu przechowywania ładowarki nie może przekraczać podanego zakresu,  20.5.

16 Czyszczenie

16.1 Czyszczenie kosi

- ▶ Wyłączyć kosę i wyjąć akumulator.
- ▶ Wyczyścić kosę wilgotną szmatką.
- ▶ Wyczyścić pędzlem szczeliny wentylacyjne.
- ▶ Usunąć ciała obce z komory akumulatora i wyczyścić ją wilgotną szmatką.
- ▶ Wyczyścić pędzlem lub miękką szczotką styki w komorze akumulatora.
- ▶ Wyczyścić pędzlem lub miękką szczotką obszar pod wirnikiem wentylatora.

16.2 Czyszczenie osłony i narzędzia tnącego

- ▶ Wyłącz kosę mechaniczną i wyjmij akumulator.
- ▶ Osłonę i narzędzie tnące należy czyścić za pomocą wilgotnej szmatki lub miękkiej szczotki.

16.3 Czyszczenie akumulatora

- ▶ Wyczyść akumulator wycierając go wilgotną ściereką.

16.4 Czyszczenie ładowarki

- ▶ Wyciągnąć wtyczkę z gniazdka.
- ▶ Wyczyścić ładowarkę, wycierając ją wilgotną ściereką.
- ▶ Wyczyścić pędzlem otwory wentylacyjne.
- ▶ Wyczyścić styki elektryczne ładowarki za pomocą pędzla lub miękkiej szczotki.

17 Konserwacja

17.1 Terminy konserwacji

Terminy konserwacji są zależne od warunków otoczenia oraz warunków pracy. Firma STIHL zaleca następujące terminy konserwacji:

Co roku

- ▶ Wykonać przegląd kosi w punkcie autoryzowanego dealera STIHL.

17.2 Ostrzenie i wyważanie metalowego narzędzia tnącego

Prawidłowe ostrzenie i wyważanie metalowych narzędzi tnących wymaga dużego doświadczenia.

Firma STIHL zaleca, aby zlecać ostrzenie i wyważanie metalowych narzędzi tnących autoryzowanym dealerom STIHL.

- ▶ Metalowe narzędzie tnące należy ostrzyć w sposób opisany w jego instrukcji użytkowania i na jego opakowaniu.

18 Naprawa

18.1 Naprawa kosi mechanicznej, narzędzia tnącego, akumulatora i ładowarki

Użytkownik nie może samodzielnie naprawiać kosi mechanicznej, narzędzia tnącego, akumulatora i ładowarki.

- ▶ Jeśli kosa mechaniczna lub narzędzie tnące ulegną uszkodzeniu: Nie używać kosi mecha-

nicznej ani narzędzia tnącego i skontaktować się z autoryzowanym dealerm STIHL.

- ▶ Jeżeli akumulator jest uszkodzony: Wymienić akumulator.
- ▶ Jeżeli ładowarka jest niesprawna lub uszkodzona: Wymienić ładowarkę.
- ▶ W przypadku uszkodzenia przewodu zasilającego: Nie używać ładowarki i zlecić dealerowi STIHL wymianę przewodu zasilającego.

19 Rozwiązywanie problemów

19.1 Usuwanie usterek kosi mechanicznej lub akumulatora

Usterka	Diody na akumulatorze	Przyczyna	Sposób usunięcia
Kosa nie uruchamia się przy włączeniu.	1 dioda miga na zielono.	Zbyt niski poziom naładowania akumulatora.	▶ Naładować akumulator.
	1 dioda świeci na czerwono.	Akumulator jest za ciepły lub za zimny.	▶ Wyciągnąć akumulator. ▶ Pozostawić akumulator do ostygnięcia lub ogrzania.
	3 diody migają na czerwono.	W kosie wystąpiła usterka.	▶ Wyciągnąć akumulator. ▶ Wyczyścić styki elektryczne w komorze akumulatora. ▶ Włożyć akumulator. ▶ Włączyć kosę mechaniczną. ▶ Jeżeli 3 diody nadal migają na czerwono, nie używać kosi i skontaktować się z dealerm STIHL.
	3 diody świecą na czerwono.	Kosa jest za gorąca.	▶ Wyciągnąć akumulator. ▶ Zaczekać na schłodzenie kosi mechanicznej.
	4 diody migają na czerwono.	Usterka akumulatora.	▶ Wyjąć akumulator i włożyć go ponownie. ▶ Włączyć kosę mechaniczną. ▶ Jeżeli 4 diody nadal migają na czerwono, nie używać akumulatora i skontaktować się z autoryzowanym dealerm STIHL.
		Połączenie elektryczne między kosą i akumulatorem jest przerwane.	▶ Wyciągnąć akumulator. ▶ Wyczyścić styki elektryczne w komorze akumulatora. ▶ Włożyć akumulator.
		Kosa lub akumulator są wilgotne.	▶ Poczekać do wyschnięcia kosi lub akumulatora,  20.6.
Kosa wyłącza się podczas pracy.	3 diody świecą na czerwono.	Kosa jest za gorąca.	▶ Wyciągnąć akumulator. ▶ Zaczekać na schłodzenie kosi mechanicznej.
		Występuje usterka elektryczna.	▶ Wyjąć akumulator i włożyć go ponownie. ▶ Włączyć kosę mechaniczną.
Czas pracy kosi jest za krótki.		Akumulator nie jest całkowicie naładowany.	▶ Całkowicie naładować akumulator.

Usterka	Diody na akumulatorze	Przyczyna	Sposób usunięcia
		Przekroczona żywotność akumulatora.	► Wymienić akumulator.
Nie można ustawić poziomu mocy.		Dźwignia przełącznika jest wciśnięta i kosa jest włączona.	► Ustawić poziom mocy w sposób opisany w niniejszej instrukcji obsługi.
Nie można zdemontować ręcznie głowicy koszącej.		Głowica kosząca dokręcona zbyt mocno.	► Zablokować wirnik wentylatora trzpieńmiem. ► Odkręcić głowicę ręką. ► Wyjąć trzpień blokujący.
Po włożeniu akumulatora do ładowarki ładowanie nie rozpoczyna się.	1 dioda świeci się na czerwono.	Akumulator jest za ciepły lub za zimny.	► Zostawić akumulator w ładowarce. Ładowanie rozpocznie się automatycznie po osiągnięciu prawidłowej temperatury.

19.2 Usuwanie usterek ładowarki

Usterka	Dioda na ładowarce	Przyczyna	Sposób usunięcia
Akumulator nie jest ładowany.	Diody LED miga na czerwono.	Połączenie elektryczne między ładowarką a akumulatorem jest przerwane. W ładowarce wystąpiła usterka.	► Wyciągnąć akumulator. ► Oczyszczyć styki elektryczne w ładowarce. ► Włożyć akumulator. ► Nie używać ładowarki i skontaktować się z autoryzowanym dealerem STIHL.

19.3 Wsparcie produktowe i pomoc w zakresie użytkowania

Autoryzowany dealer STIHL oferuje wsparcie produktowe i pomoc w zakresie użytkowania.

Dane kontaktowe i dalsze informacje można znaleźć na stronie <https://support.stihl.com> lub www.stihl.com.

20 Dane techniczne

20.1 Kosa mechaniczna STIHL FSA 80.0

- Dozwolony typ akumulatora: STIHL AK
- Masa bez akumulatora, narzędzia tnącego i osłony: 4,9 kg
- Długość bez narzędzia tnącego: 1775 mm

Czas pracy podano na stronie www.stihl.com/battery-life.

20.2 Akumulator STIHL AK

- Rodzaj akumulatora: litowo-jonowy
- Napięcie: 36 V
- Pojemność w Ah: patrz tabliczka znamionowa
- Pojemność w Wh: patrz tabliczka znamionowa
- Ciężar w kg: patrz tabliczka znamionowa

20.3 Ładowarka STIHL AL 101

- Napięcie znamionowe: patrz tabliczka znamionowa
- Częstotliwość: patrz tabliczka znamionowa
- Moc znamionowa: patrz tabliczka znamionowa
- Prąd ładowania: patrz tabliczka znamionowa

Czasy ładowania są podane na stronie www.stihl.com/charging-times.

20.4 Przedłużacze

W przypadku korzystania z przedłużacza przekrój ich żył w zależności od napięcia i długości przedłużacza musi wynosić:

Jeśli napięcie znamionowe na tabliczce znamionowej wynosi 220 V do 240 V:

- Długość kabla do 20 m: AWG 15 / 1,5 mm²
- Długość kabla 20 m do 50 m: AWG 13 / 2,5 mm²

Jeśli napięcie znamionowe na tabliczce znamionowej wynosi 100 V do 127 V:

- Długość kabla do 10 m: AWG 14 / 2,0 mm²
- Długość kabla 10 m do 30 m: AWG 12 / 3,5 mm²

20.5 Zakresy temperatury



OSTRZEŻENIE

- Akumulator nie jest całkowicie odporny na wszystkie czynniki otoczenia. Pod wpływem niektórych zjawisk lub czynników może dojść do jego pożaru lub wybuchu. Może dojść do poważnych obrażeń lub szkód materialnych.
 - ▶ Nie ładować akumulatora w temperaturze poniżej -20°C ani powyżej $+50^{\circ}\text{C}$.
 - ▶ Nie używać kosi mechanicznej, akumulatora ani ładowarki w temperaturze poniżej -20°C ani powyżej $+50^{\circ}\text{C}$.
 - ▶ Nie przechowywać kosi mechanicznej, akumulatora ani ładowarki w temperaturze poniżej -20°C ani powyżej $+70^{\circ}\text{C}$.

20.6 Zalecane zakresy temperatury

W celu zagwarantowania optymalnej sprawności kosi mechanicznej, akumulatora i ładowarki nie przekraczać następujących zakresów temperatury:

- Ładowanie: od 5°C do 40°C
- Użytkowanie: od -10°C do $+40^{\circ}\text{C}$
- Przechowywanie: od -20°C do $+50^{\circ}\text{C}$

Jeśli akumulator będzie ładowany, użytkowany lub przechowywany poza zalecanym zakresem temperatury, jego sprawność może się zmniejszyć.

Jeśli akumulator jest wilgotny lub mokry, należy go zostawić na co najmniej 48 godz. do wyschnięcia w temperaturze między 15°C a 50°C i przy wilgotności powietrza poniżej 70%. Wyższa wilgotność powietrza może wydłużyć czas schnięcia.

20.7 Poziomy hałas i wibracji

Wartość korekcji poziomu ciśnienia akustycznego wynosi 2 dB(A). Wartość korekcji poziomu mocy akustycznej wynosi 2 dB(A). Wartość korekcji poziomu drgań wynosi 2 m/s^2 .

Firma STIHL zaleca stosowanie ochrony słuchu.

Użycie z głowicą koszącą inną niż PolyCut 18-2

- Poziom ciśnienia akustycznego L_{pA} zmierzony wg IEC 62841-4-4: 81 dB(A)
- Poziom mocy akustycznej L_{WA} zmierzony wg IEC 62841-4-4: 94 dB(A)
- Poziom drgań a_{hv} zmierzony wg IEC 62841-4-4

- Uchwyt manipulacyjny: $1,9\text{ m/s}^2$
- Lewy uchwyt: $3,2\text{ m/s}^2$

Użycie z głowicą koszącą PolyCut 18-2

- Poziom ciśnienia akustycznego L_{pA} zmierzony wg IEC 62841-4-4: 82 dB(A)
- Poziom mocy akustycznej L_{WA} zmierzony wg IEC 62841-4-4: 93 dB(A)
- Poziom drgań a_{hv} zmierzony wg IEC 62841-4-4
 - Uchwyt manipulacyjny: $1,3\text{ m/s}^2$
 - Lewy uchwyt: $1,9\text{ m/s}^2$

Użycie z metalowym narzędziem tnącym

- Poziom ciśnienia akustycznego L_{pA} zmierzony wg IEC 62841-4-4: 81 dB(A)
- Poziom mocy akustycznej L_{WA} zmierzony wg IEC 62841-4-4: 94 dB(A)
- Poziom drgań a_{hv} zmierzony wg IEC 62841-4-4
 - Uchwyt manipulacyjny: $1,4\text{ m/s}^2$
 - Lewy uchwyt: $2,4\text{ m/s}^2$

Podane poziomy drgań zostały zmierzone zgodnie ze znormalizowaną procedurą testową i mogą służyć do porównywania urządzeń elektrycznych. Rzeczywiste poziomy drgań mogą różnić się od podanych wartości w zależności od sposobu używania urządzenia. Podane poziomy drgań mogą być wykorzystane do wstępnego oszacowania obciążenia wibracjami. Należy oszacować rzeczywiste obciążenie wibracjami. Można przy tym uwzględnić także czas, przez jaki urządzenie elektryczne jest wyłączone, oraz czas, przez jaki jest wprawdzie włączone, ale pracuje bez obciążenia.

Informacje na temat spełnienia wymagań dyrektywy 2002/44/WE dotyczącej ochrony pracowników przed wibracjami podano na stronie: www.stihl.com/vib.

20.8 REACH

Rozporządzenie REACH jest unijnym rozporządzeniem w sprawie rejestracji, oceny, udzielania zezwoleń i stosowanych ograniczeń w zakresie chemikaliów.

Informacje dotyczące zgodności z rozporządzeniem REACH znajdują się pod adresem: www.stihl.com/reach.

21 Układy zbudowane z narzędzi tnących i osłon

21.1 Kombinacje narzędzi tnących, osłon i systemów nośnych

Narzędzie tnące	Oslona	System nośny
<ul style="list-style-type: none"> – Głowica kosząca PolyCut 18-2 (Ø 335 mm) Głowica kosząca z żyłkami typu „okrągłe, ciche” o średnicy 2,4 mm: <ul style="list-style-type: none"> – Głowica kosząca AutoCut 25-2 – Głowica kosząca Auto-Cut C 26-2 – Głowica kosząca AutoCut 27-2 – Głowica kosząca DuroCut 20-2 – Głowica kosząca SuperCut 20-2 – Głowica kosząca Trim-Cut C 32-2 	<ul style="list-style-type: none"> – Osłona do głowic koszących (Ø 380 mm) 	<ul style="list-style-type: none"> – Pojedynczy pas barkowy – Podwójny pas barkowy z mechanizmem szybkiego rozpinania
<ul style="list-style-type: none"> – Tarcza do cięcia trawy 230-2 (Ø 230 mm) – Tarcza do cięcia trawy 230-4 (Ø 230 mm) – Tarcza do cięcia trawy 230-8 (Ø 230 mm) 	<ul style="list-style-type: none"> – Osłona metalowego narzędzia tnącego (Ø 230 mm) 	

Opis systemów nośnych



Pas barkowy



Podwójny pas nośny

22 Części zamienne i akcesoria

22.1 Części zamienne i akcesoria

STIHL Symbole te oznaczają oryginalne części zamienne i akcesoria marki STIHL.

Firma STIHL zaleca używanie oryginalnych części zamiennych i akcesoriów STIHL.

Mimo nieustannej obserwacji rynku firma STIHL nie jest w stanie ocenić niezawodności, bezpieczeństwa i przydatności części zamiennych i akcesoriów innych producentów i dlatego nie może ręczyć za ich używanie.

Oryginalne części zamienne i akcesoria STIHL można nabyć u dealerów STIHL.

23 Utylizacja

23.1 Utylizacja kosi mechanicznej, akumulatora i ładowarki

Informacje na temat utylizacji są dostępne w lokalnym urzędzie lub u dealera marki STIHL.

Nieprawidłowa utylizacja może powodować szkody na zdrowiu i obciążyć środowisko.

- ▶ Produkty STIHL i ich opakowania zgodnie z lokalnymi przepisami oddać do właściwego miejsca zbiórki w celu recyklingu.
- ▶ Nie wyrzucać do zwykłego pojemnika na odpady komunalne.

24 Deklaracja zgodności UE

24.1 Kosa mechaniczna STIHL FSA 80.0

ANDREAS STIHL AG & Co. KG
 Badstraße 115
 D-71336 Waiblingen
 Niemcy

oświadcza na własną odpowiedzialność, że

- Urządzenie: Kosa akumulatorowa
- Kategoria maszyny: podkaszarka do trawy, kosa mechaniczna
- Producent: STIHL
- Typ: FSA 80.0
- Identyfikacja serii: FA08

spełnia odnośne przepisy dyrektywy 2011/65/UE, 2006/42/WE, 2014/30/UE i 2000/14/WE oraz zostało skonstruowane i wyprodukowane zgodnie z normami EN 55014-1, EN 55014-2, EN 62841-1 i ISO 12100 w wersji obowiązującej w dniu produkcji, z uwzględnieniem norm IEC 62841-4-4, EN 60335-1 i EN 50636-2-91.

Do ustalenia zmierzonego i gwarantowanego poziomu mocy akustycznej zastosowano postępowanie przewidziane przez dyrektywę 2000/14/WE, załącznik VI.

Jednostka notyfikowana: VDE Prüf- u. Zertifizierungsinstitut, Merianstraße 28, 63069 Offenbach, Niemcy

- Zmierzony poziom mocy akustycznej: 94 dB(A)
- Gwarantowany poziom mocy akustycznej: 96 dB(A)

Dokumentacja techniczna jest przechowywana w dziale certyfikacji produktów firmy ANDREAS STIHL AG & Co. KG.

Rok produkcji, kraj produkcji i numer seryjny są podane na urządzeniu.

Waiblingen, 15.10.2022

ANDREAS STIHL AG & Co. KG

z up. 

Robert Olma, Vice President, Regulatory Affairs & Global Governmental Relations

25 Deklaracja zgodności UKCA

25.1 Kosa mechaniczna STIHL FSA 80.0



ANDREAS STIHL AG & Co. KG
Badstraße 115

D-71336 Waiblingen

Niemcy

oświadcza na własną odpowiedzialność, że

- Urządzenie: Kosa akumulatorowa
- Kategoria maszyny: podkaszarka do trawy, kosa mechaniczna
- Producent: STIHL
- Typ: FSA 80.0
- Identyfikacja serii: FA08

spełnia odnośne wymagania brytyjskich rozporządzeń The Restriction of the Use of Certain Hazardous Substances in Electrical and Electronic Equipment Regulations 2012, Supply of Machinery (Safety) Regulations 2008, Electromagnetic Compatibility Regulations 2016 i Noise Emission in the Environment by Equipment for use Outdoors Regulations 2001 oraz zostało skonstruowane i wyprodukowane zgodnie z normami: EN 55014-1, EN 55014-2, EN 62841-1 i ISO 12100 w wersjach obowiązujących w dniu produkcji, z uwzględnieniem norm IEC 62841-4-4, EN 60335-1 i EN 50636-2-91.

Do ustalenia zmierzonego i gwarantowanego poziomu mocy akustycznej zastosowano postępowanie przewidziane przez brytyjskie rozporządzenie Noise Emission in the Environment by Equipment for use Outdoors Regulations 2001, Schedule 9.

Jednostka notyfikowana: AnP Certification Limited, 2 Parkfield Street, Rusholme, Manchester M14 4PN

- Zmierzony poziom mocy akustycznej: 94 dB(A)
- Gwarantowany poziom mocy akustycznej: 96 dB(A)

Dokumentacja techniczna jest przechowywana w firmie ANDREAS STIHL AG & Co. KG.

Rok produkcji, kraj produkcji i numer seryjny są podane na urządzeniu.

Waiblingen, 15.10.2022

ANDREAS STIHL AG & Co. KG

z up. 

Robert Olma, Vice President, Regulatory Affairs & Global Governmental Relations

26 Ogólne wskazówki bezpieczeństwa obowiązujące

podczas pracy narzędziami z napędem elektrycznym

26.1 Wprowadzenie

Niniejszy rozdział oddaje sens ogólnych zasad bezpieczeństwa pracy przy użyciu ręcznych, mechanicznych elektronarzędzi, wstępnie sformułowanych w normie EN/IEC 62841.

Firma STIHL jest zobowiązana do przedrukowania tych tekstów.

W wypadku akumulatorowych urządzeń STIHL nie znajdują zastosowania wskazówki bezpieczeństwa podane w punkcie „Elektryczne wskazówki bezpieczeństwa” dot. unikania porażenia prądem elektrycznym.



OSTRZEŻENIE

- **Przeczytać wszystkie wskazówki bezpieczeństwa, instrukcje, ilustracje i dane techniczne dołączone do tego elektronarzędzia.** Nieprzestrzeżenie poniższych instrukcji może spowodować porażenie prądem elektrycznym, wybuch pożaru i/lub ciężkie obrażenia ciała. **Wszystkie wskazówki i zalecenia dotyczące bezpieczeństwa należy starannie przechować w celu ewentualnego posłużenia się nimi w przyszłości.**

Pojęcie "elektonarzędzie" zastosowane w niniejszych wskazówkach dotyczących bezpieczeństwa odnosi się do elektronarzędzi, których napęd stanowi napięcie sieciowe (z przewodem zasilania sieciowego) oraz tych, do których napędu użyto akumulatora (bez przewodu zasilania sieciowego).

26.2 Bezpieczeństwo na stanowisku pracy

- a) **Utrzymywać porządek i zapewnić dobre oświetlenie na stanowisku pracy.** Nieporządek lub niewystarczające oświetlenie mogą być przyczyną wypadku.
- b) **Nie należy pracować elektronarzędziem w otoczeniu, w którym występuje zagrożenie eksplozją, w którym znajdują się łatwopalne ciecze, gazy i pyły.** Elektronarzędzia wytwarzają iskry, które mogą spowodować zapłon pyłów lub oparów.
- c) **Podczas używania elektronarzędzia nie pozwolić na zbliżanie się dzieci i innych osób.** W razie odwrócenia uwagi można łatwo utracić kontrolę nad elektronarzędziem.

26.3 Bezpieczeństwo elektryczne

- a) **Wtyczka zasilania elektronarzędzia musi pasować do gniazdka elektrycznego. Nie wolno w żaden sposób modyfikować wtyczki. Nie używać przejściówek razem z uziemionymi elektronarzędziami.** Niezmodyfikowane wtyczki i odpowiednie gniazdka elektryczne zmniejszają ryzyko porażenia prądem elektrycznym.
- b) **Unikać kontaktu ciała z uziemionymi powierzchniami, np. rurami, grzejnikami, piecami i lodówkami.** Jeżeli ciało użytkownika jest uziemione, występuje podwyższone ryzyko porażenia prądem elektrycznym.
- c) **Chronić elektronarzędzia przed deszczem i wilgocią.** Jeżeli woda wniknie do wnętrza elektronarzędzia, zwiększa się ryzyko porażenia prądem elektrycznym.
- d) **Nie używać przewodu zasilającego w niewłaściwy sposób. Nie używać przewodu zasilającego do przenoszenia, ciągnięcia lub wyciągania wtyczki z gniazdka. Chronić przewód zasilający przed wysokimi temperaturami, kontaktem z olejami, ostrymi krawędziami oraz ruchomymi elementami.** Uszkodzone lub poskręcane przewody zwiększają ryzyko porażenia prądem elektrycznym.
- e) **W przypadku używania elektronarzędzia na zewnątrz wolno stosować wyłącznie przedłużacze do użytku na zewnątrz.** Stosowanie przedłużacza dopuszczonego do użytku na zewnątrz zmniejsza ryzyko porażenia prądem elektrycznym.
- f) **Jeżeli nie można uniknąć użycia elektronarzędzia w wilgotnym otoczeniu, należy stosować wyłącznik różnicowo-prądowy.** Używanie wyłącznika różnicowo-prądowego zmniejsza ryzyko porażenia prądem elektrycznym.

26.4 Bezpieczeństwo ludzi

- a) **Podczas pracy elektronarzędziem należy zachować ostrożność, uwagę i zdrowy rozsądek. Nie pracować elektronarzędziem w przypadku zmęczenia lub pod wpływem narkotyków, alkoholu i leków.** Moment nieuwagi podczas pracy elektronarzędziem może prowadzić do poważnych obrażeń.
- b) **Stosować środki ochrony indywidualnej i zawsze nosić okulary ochronne.** Stosowanie środków ochrony indywidualnej, takich jak maska przeciwpyłowa, obuwie ochronne z antypoślizgowymi podeszwami, kask ochronny czy ochronniki słuchu, dostosowa-

nych do rodzaju elektronarzędzia i warunków pracy, zmniejsza ryzyko obrażeń.

- c) **Unikać niezamierzonego uruchomienia.** Przed podłączeniem elektronarzędzia do zasilania i/lub podłączeniem akumulatora oraz przed podniesieniem i przenoszeniem elektronarzędzia należy sprawdzić, czy jest ono **wyłączone**. Noszenie elektronarzędzia z palcem na włączniku lub podłączanie do zasilania włączonego elektronarzędzia może prowadzić do wypadków.
- d) **Przed włączeniem elektronarzędzia należy usunąć wszystkie narzędzia do ustawiania i klucze.** Narzędzie lub klucz znajdujący się w obracającym się elemencie elektronarzędzia może spowodować obrażenia.
- e) **Unikać pracy w nienaturalnej pozycji ciała. Przyjąć prawidłową i stabilną postawę ciała, aby nie stracić równowagi.** Dzięki temu w niespodziewanych sytuacjach łatwiej jest zachować kontrolę nad elektronarzędziem.
- f) **Nosić odpowiednią odzież roboczą. Nie nosić zbyt obszernej odzieży ani biżuterii. Nie zbliżać włosów i odzieży do ruchomych elementów.** Luźna odzież, biżuteria lub długie włosy mogą zostać pochwycone przez ruchome elementy.
- g) **Jeśli można zamontować urządzenia odciążowe, należy je podłączyć i używać zgodnie z przeznaczeniem.** Zastosowanie odkurzacza zmniejsza zagrożenia powodowane przez pył.
- h) **Nie ulegać fałszywemu poczuciu bezpieczeństwa i nie ignorować zasad bezpieczeństwa dotyczących elektronarzędzi, nawet jeśli po wielokrotnym użyciu użytkownik potrafi korzystać z elektronarzędzia.** Brak ostrożności może w ciągu ułamków sekundy spowodować ciężkie obrażenia.

26.5 Używanie elektronarzędzia

- a) **Nie przeciążać elektronarzędzia.** Do pracy używać odpowiedniego elektronarzędzia. Dobór odpowiedniego elektronarzędzia zwiększa wygodę i bezpieczeństwo pracy.
- b) **Nie używać elektronarzędzia z uszkodzonym włącznikiem.** Elektronarzędzie, którego nie można włączyć ani wyłączyć, jest niebezpieczne i musi zostać natychmiast naprawione.
- c) **Przed dokonaniem ustawień w urządzeniu, wymianą elementów wyposażenia lub odłożeniem elektronarzędzia należy wyciągnąć**

wtyczkę z gniazdka oraz/lub wyjąć akumulator. Uniemożliwi to niezamierzone uruchomienie elektronarzędzia.

- d) **Jeżeli elektronarzędzie nie będzie używane, należy odłożyć je w miejscu poza zasięgiem dzieci. Nie udostępniać elektronarzędzia osobom, które nie potrafią go obsługiwać lub nie przeczytały niniejszej instrukcji.** Elektronarzędzia są niebezpieczne, jeżeli są używane przez osoby niedysponujące odpowiednim doświadczeniem.
- e) **Dbać odpowiednio o elektronarzędzia i narzędzia. Sprawdzić, czy ruchome elementy działają prawidłowo i czy poruszają się swobodnie, czy elementy nie są pęknięte lub uszkodzone w stopniu pogarszającym działanie elektronarzędzia. Przed rozpoczęciem pracy należy naprawić uszkodzone elementy.** Przyczyną wielu wypadków przy pracy jest brak prawidłowej konserwacji elektronarzędzi.
- f) **Narzędzia tnące muszą być naostrzone i czyste.** Starannie pielęgnowane narzędzia tnące z naostrzonymi krawędziami tnącymi rzadziej się klinują i są łatwiejsze w prowadzeniu.
- g) **Używać elektronarzędzi, wyposażenia i narzędzi zgodnie z niniejszymi wskazówkami. Należy przy tym uwzględnić warunki pracy oraz wykonywane zadanie.** Używanie elektronarzędzi do innych celów może prowadzić do niebezpiecznych sytuacji.
- h) **Uchwyty i powierzchnie chwytów muszą być suche, czyste i niezabrudzone olejem i smarem.** Śliskie uchwyty i powierzchnie chwytów nie pozwalają na bezpieczną obsługę i zachowanie kontroli nad elektronarzędziem w nieprzewidzianych sytuacjach.

26.6 Stosowanie i obchodzenie się z narzędziem akumulatorowym

- a) **Akumulatory należy ładować wyłącznie przy pomocy ładowarek, które są zalecane przez producenta.** Dla ładowarek, które zostały skonstruowane dla określonego rodzaju akumulatorów, występuje zagrożenie wybuchem pożaru, jeżeli zostaną zastosowane do ładowania innych akumulatorów.
- b) **W związku z tym, do urządzeń elektrycznych wolno stosować tylko te akumulatory, które zostały dla nich przewidziane.** Używanie innych akumulatorów może być przyczyną obrażeń i prowadzić do pożaru.

- c) **Nie wolno przechowywać nieużywanych akumulatorów w pobliżu spinaczy biurowych, monet, kluczy, gwoździ, śrub lub innych małych przedmiotów metalowych, które mogłyby doprowadzić do zwarcia biegunów akumulatora.** Zwarcie pomiędzy zestykami akumulatora może prowadzić do poparzeń lub do wybuchu pożaru.
- d) **Przy nieprawidłowym użytkowaniu z akumulatora może wypłynąć ciecz. Należy unikać kontaktu z cieczą. W razie przypadkowego kontaktu spłukać miejsce wodą. Jeżeli ciecz przedostanie się do oczu, należy dodatkowo skorzystać z pomocy lekarza.** Wypływająca ciecz akumulatorowa może wywołać podrażnienia skóry i spowodować poparzenia.
- e) **Nie wolno korzystać z uszkodzonego lub zmodyfikowanego akumulatora.** Uszkodzone lub zmodyfikowane akumulatory mogą zachowywać się w sposób nieprzewidziany i spowodować pożar, wybuch lub ciężkie obrażenia.
- f) **Nie wolno narażać akumulatora na działanie ognia lub wysokich temperatur.** Ogień lub temperatura wynosząca ponad 130°C (265°F) mogą spowodować wybuch.
- g) **Należy przestrzegać wszystkich instrukcji ładowania i nie ładować akumulatora lub narzędzia akumulatorowego poza zakresem temperatur podanym w instrukcji użytkownika.** Nieprawidłowe ładowanie lub ładowanie poza zakresem temperatur podanym w instrukcji użytkownika może prowadzić do uszkodzenia akumulatora i zwiększać ryzyko pożaru.

26.7 Serwis

- a) **Naprawy posiadanego urządzenia elektrycznego należy zlecać tylko wykwalifikowanym elektrotechnikom oraz wyłącznie z zastosowaniem oryginalnych części zamiennych.** W ten sposób można stwierdzić, że urządzenie jest bezpieczne.
- b) **Nie wolno nigdy poddawać konserwacji uszkodzonych akumulatorów.** Wszystkie prace konserwacyjne związane z akumulatorami mogą być przeprowadzane tylko przez producenta lub upoważnione punkty obsługi klienta.

26.8 Wskazówki dotyczące bezpieczeństwa podkaszarki do trawy, kosi mechanicznej i kosi mechanicznej z brzeszczotem piły

- a) **Nie używać maszyny przy złej pogodzie, zwłaszcza podczas burzy.** Zmniejsza to ryzyko uderzenia pioruna.
- b) **Dokładnie skontrolować otoczenie pracy pod kątem obecności dzikich zwierząt.** Pracująca maszyna może zranić dzikie zwierzęta.
- c) **Dokładnie skontrolować otoczenie pracy i usunąć wszystkie kamienie, patyki, druty, kości i inne obiekty.** Wyrzucane części mogą powodować obrażenia.
- d) **Przed użyciem maszyny zawsze kontrolować, czy narzędzie tnące lub brzeszczot piły i jednostka tnąca lub piłująca nie są uszkodzone.** Uszkodzone części zwiększają ryzyko odniesienia obrażeń.
- e) **Przestrzegać instrukcji dotyczącej wymiany przystawek.** Nieprawidłowo dokręcone nakrętki lub śruby brzeszczotu piły mogą spowodować uszkodzenie brzeszczotu lub jego poluzowanie.
- f) **Znamionowa prędkość obrotowa narzędzia tnącego musi być co najmniej tak wysoka, jak maksymalna prędkość obrotowa podana na maszynie.** Narzędzia tnące, które obracają się szybciej niż ich znamionowa prędkość obrotowa, mogą ulec zniszczeniu i wyrzuceniu.
- g) **Nosić osłonę oczu i głowy oraz rękawice ochronne.** Odpowiednie osobiste wyposażenie ochronne zmniejsza ryzyko obrażeń spowodowanych przez wyrzucone części lub przypadkowy kontakt z żyłką tnącą lub brzeszczotem piły.
- h) **Podczas obsługi maszyny zawsze nosić antypoślizgowe obuwie ochronne. Nie wolno pracować bosu lub w otwartych sandałach.** Zmniejsza to ryzyko zranień stóp przy kontakcie z obracającą się żyłką tnącą lub brzeszczotem piły.
- i) **Podczas pracy z urządzeniem zawsze nosić obuwie ochronne. Nie wolno pracować bosu lub w otwartych sandałach.** Zmniejsza to ryzyko zranień stóp przy kontakcie z obracającą się żyłką tnącą lub brzeszczotem piły.
- j) **Podczas pracy z urządzeniem należy zawsze nosić długie spodnie.** Brak okrycia

- skóry zwiększa prawdopodobieństwo obrażeń spowodowanych przez wyrzucanie przedmioty.
- k) **Podczas pracy z urządzeniem zachować odstęp od osób postronnych.** Wyrzucane części mogą powodować poważne obrażenia.
- l) **Podczas pracy z urządzeniem zawsze używać obu rąk.** Urządzenie trzymać zawsze obiema rękami, aby nie stracić nad nimi kontroli.
- m) **Trzymać urządzenie wyłącznie za izolowane powierzchnie uchwytów, ponieważ żyłka tnąca lub brzeszczot piły mogą natrafić na ukryte przewody elektryczne lub kabel zasilający urządzenia.** Dotknięcie przewodu będącego pod napięciem żyłką tnącą lub brzeszczotem piły może również spowodować, że metalowe elementy urządzenia znajdują się pod napięciem, co może prowadzić do porażenia prądem elektrycznym.
- n) **Podczas używania urządzenia należy przyjąć stabilną pozycję ciała i stać wyłącznie na ziemi.** Śliskie podłoże lub niestabilna powierzchnia mogą spowodować utratę równowagi lub kontroli nad pilarką.
- o) **Nie używać maszyny na zbyt stromych zboczach.** Zmniejsza to ryzyko utraty kontroli, poślizgnięcia się i upadku, który mógłby prowadzić do obrażeń.
- p) **Podczas pracy na zboczach uważać na stabilną postawę; zawsze pracować w poprzek zbocza, nigdy nie w kierunku do góry lub w dół, i zachować szczególną ostrożność podczas zmiany kierunku pracy.** Zmniejsza to ryzyko utraty kontroli, poślizgnięcia się i upadku, który mógłby prowadzić do obrażeń.
- q) **Podczas pracy wszystkie części ciała trzymać z dala od żyłki tnącej lub brzeszczotu piły. Przed włączeniem urządzenia upewnić się, że żyłka tnąca lub brzeszczot piły nie dotykają niczego.** Moment nieuwagi podczas pracy z urządzeniem może prowadzić do obrażeń u użytkownika lub innych osób.
- r) **Nie trzymać pracującej maszyny powyżej wysokości talii.** Pomaga to zapobiec przypadkowemu kontaktowi z żyłką tnącą lub brzeszczotem piły i umożliwia lepszą kontrolę nad urządzeniem w niespodziewanych sytuacjach.
- s) **Podczas cięcia naprężonych krzewów i zarośli przygotować się na to, że mogą odsko-**
- czyć.** Po przecięciu włókien drewna krzewy lub zarośla mogą uderzyć użytkownika i/lub spowodować utratę kontroli nad urządzeniem.
- t) **Zachować szczególną ostrożność podczas cięcia podszycia i młodych drzew.** Cienkie gałęzie mogą się wplątać w brzeszczot piły i uderzyć w operatora lub pozbawić go równowagi.
- u) **Utrzymywać urządzenie pod kontrolą i nie dotykać brzeszczotów piły lub innych niebezpiecznych części, podczas gdy jeszcze się one poruszają.** Pozwoli to uniknąć ryzyka obrażeń spowodowanych poruszającymi się częściami.
- v) **Podczas noszenia urządzenie musi być wyłączone i skierowane z dala od ciała.** Prawidłowe postępowanie z urządzeniem zmniejsza ryzyko przypadkowego kontaktu z obracającym się brzeszczotem piły.
- w) **Podczas transportu lub składowania urządzenia zawsze zakładać osłonę na metalowy brzeszczot piły.** Prawidłowe postępowanie z urządzeniem zmniejsza ryzyko przypadkowego kontaktu z brzeszczotem piły.
- x) **Używać wyłącznie zamiennych żyłek, głowic tnących i brzeszczotów piły dopuszczonych przez producenta.** Nieprawidłowe części zamienne mogą zwiększać niebezpieczeństwo uszkodzenia i obrażeń.
- y) **Przed usunięciem zaklinowanego materiału lub konserwacją urządzenia należy się upewnić, że wszystkie włączniki są wyłączone, a akumulator jest wyciągnięty.** Niespodziewane uruchomienie urządzenia podczas usuwania zaklinowanego materiału może prowadzić do poważnych obrażeń.

26.9 Wskazówki bezpieczeństwa dotyczące odbicia

Odbicie to nagły ruch maszyny skierowany do przodu, do tyłu lub w bok, który może wystąpić, gdy narzędzie tnące się zablokuje lub zaczepi o obiekt taki jak młode drzewo lub pniak. Może być na tyle mocne, że odrzuci maszynę i/lub operatora i spowoduje utratę kontroli nad maszyną.

Odbiciom i powodowanym przez nie zagrożeniom można zapobiec poprzez stosowanie niżej opisanych środków bezpieczeństwa.

- a) **Przytrzymać mocno maszynę obiema rękami i ustawić ramiona w pozycji, w której będzie**

- możliwe amortyzowanie sił odbicia. Ustawić się na lewo od maszyny. Ponieważ powodują niespodziewane ruchy maszyny, odbicia mogą zwiększyć niebezpieczeństwo obrażeń. Operator poprzez odpowiednie środki ostrożności może kontrolować siły odbicia.
- b) W razie zablokowania się brzeszczotu piły lub przerwania pracy wyłączyć maszynę i trzymać ją nieruchomo w ciętym materiale, aż brzeszczot przestanie się poruszać. Jeśli brzeszczot piły się zablokuje, nigdy nie wolno próbować wyciągać maszyny z materiału ani ciągnąć jej do tyłu, gdy brzeszczot jeszcze się porusza; mogłoby to prowadzić do odbicia. Ustalić i usunąć przyczynę zablokowania brzeszczotu piły.
- c) Nie używać tępych ani uszkodzonych brzeszczotów piły. Tępe lub uszkodzone brzeszczoty piły zwiększają ryzyko zablokowania lub zaczepienia o obiekt i mogą prowadzić do odbicia.
- d) Zawsze należy mieć dobry widok na cięty materiał. Odbicie jest bardziej prawdopodobne w obszarach, w których cięty materiał nie jest dobrze widoczny.
- e) Wyłączyć maszynę, jeśli podczas pracy z nią zbliży się inna osoba. Osoby trzecie mogą w przypadku odbicia zostać trafione przez obracającą się brzeszczot piły i zranione.

Съдържание

1	Предговор.....	118
2	Информация относно настоящото Ръководството за употреба.....	119
3	Преглед на съдържанието.....	119
4	Указания за безопасност.....	121
5	Подготовка на моторната косачка за работа.....	131
6	Зареждане на акумулатора и светодиодите.....	132
7	Сглобяване на моторната косачка.....	133
8	Настройване на моторната косачка за ползвателя.....	135
9	Поставяне и изваждане на акумулатора.....	136
10	Включване и изключване на моторната косачка.....	136
11	Проверка на моторната косачка и на акумулаторната батерия.....	137
12	Работа с моторната косачка.....	137
13	След работа.....	139
14	Транспортиране.....	139

15	Съхранение.....	139
16	Почистване.....	140
17	Поддръжка /обслужване.....	141
18	Ремонт.....	141
19	Отстраняване на неизправности.....	141
20	Технически данни.....	143
21	Комбинация от режещи инструменти и предпазители.....	145
22	Резервни части и принадлежности.....	145
23	Отстраняване /изхвърляне.....	145
24	Декларация на ЕС (EU) за съответствие.....	146
25	Декларация за съответствие UKCA.....	146
26	Общи указания за безопасност за електрически инструменти.....	147

1 Предговор

Уважаеми клиенти,

Радваме се, че сте избрали изделие на фирма STIHL. Ние разработваме и произвеждаме продукти с най-високо качество в съответствие с изискванията на нашите клиенти. Така се създават продукти, които се отличават с висока надеждност дори при изключително високо натоварване.

STIHL също така държи на най-високото ниво в обслужването. Сътрудниците в специализираните ни търговски обекти са готови да ви дадат компетентна консултация и съвети, както и да поемат комплексно техническо обслужване на закупените от Вас апарати.

STIHL е категоричен привърженик на устойчивото и отговорно отношение към природата. Настоящото ръководство за употреба следва да Ви подпомогне в продължителното, сигурно и екологично използване на Вашия продукт на STIHL.

Благодарим Ви за доверието и Ви пожелаваме удоволствие от употребата на изделието от фирма STIHL.



Dr. Nikolas Stihl

ВАЖНО! ПРОЧЕТЕТЕ ПРЕДИ УПОТРЕБА – И СЪХРАНЯВАЙТЕ.

2 Информация относно настоящото Ръководството за употреба

2.1 Действащи документи

Валидни са местните предписания за безопасност.

- ▶ Допълнително към настоящото ръководство за употреба да се прочетат, разберат и съхраняват следните документи:
 - Ръководство за употреба и опаковка на използвания режещ инструмент
 - Указания за безопасност за акумулаторната батерия STIHL АК
 - Информация за безопасност за акумулаторните батерии и изделията с вградена акумулаторна батерия на STIHL: www.stihl.com/safety-data-sheets

2.2 Обозначение на предупредителни указания, които се срещат в текста



ПРЕДУПРЕЖДЕНИЕ

- Това указание предупреждава за опасностите, които могат да доведат до тежки наранявания или до смърт.
 - ▶ Посочените мерки ще помогнат за предотвратяването на тежки наранявания или смърт.

УКАЗАНИЕ

- Това указание предупреждава за опасности, които могат да доведат до материални щети.
 - ▶ Посочените мерки ще помогнат за предотвратяването на материални щети.

2.3 Символи в текста



Този символ насочва към глава от настоящото ръководството за употреба.

3 Преглед на съдържанието

3.1 Моторна косачка и акумулаторна батерия

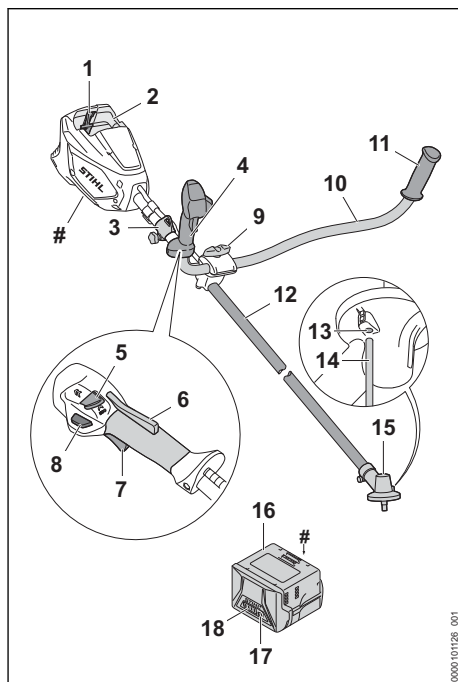

1 Блокиращ лост

Посредством блокиращия лост акумулаторната батерия се задържа в предвиденото за нея приемно гнездо.

2 Приемно гнездо за акумулаторната батерия

В това гнездо се поставя акумулаторната батерия.

3 Носеща халка

Носещата халка служи за окачване на самара.

4 Дръжка за управление

Дръжката за управление служи за управление, носене и водене на моторната косачка.

5 Превключвател на степента на мощност

Превключвателят за степента на мощност служи за настройване на степента на мощност.

6 Ерго лост

Ерго лостът задържа освобождаващия шибър на позиция, когато лостът за ръчно включване/изключване се пусне.

7 Лост за ръчно включване/изключване

С лоста за ръчно включване/изключване се включва и изключва моторната косачка.

8 Бутон за освобождаване

Бутонът за освобождаване деблокира лоста за ръчно включване/изключване.

9 Крилчат винт

Крилчатият винт затяга тръбната дръжка към опората на дръжката.

10 Тръбна дръжка

Тръбната дръжка свързва дръжката за управление и ръкохватката със стебловидното тяло.

11 Ръкохватка

Ръкохватката служи за държане и водене на моторната косачка.

12 Стебловидно тяло

Стебловидното тяло свързва всички конструктивни елементи помежду им.

13 Отвор за дорника

Отворът за дорника поема дорника.

14 Дорник

При монтажа на режещ инструмент дорникът блокира вала.

15 Корпус на предавателния механизъм

Корпусът на предавателния механизъм покрива предавателния механизъм.

16 Акумулаторна батерия

Акумулаторната батерия захранва моторната косачка с енергия.

17 Светодиоди

Светодиодите показват състоянието на зареждане на акумулаторната батерия и евентуални неизправности.

18 Бутон

С този бутон се активират светодиодите на акумулаторната батерия. Той активира и деактивира безжичния интерфейс Bluetooth® (ако е наличен).

Табелка с техническите данни с машинния номер**3.2 Предпазители и режещи инструменти**

Предпазители и режещите инструменти са представени като примери. Комбинациите,

които могат да се използват, са посочени в това ръководство за употреба,  21.1.

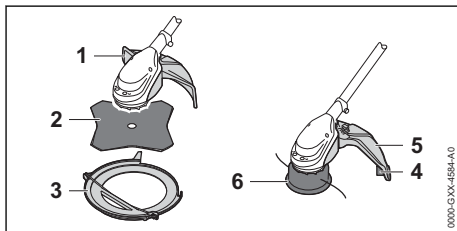
**1 Предпазител за металните режещи инструменти**

Предпазителят за металните режещи инструменти защитава потребителя от изхвърчащи нагоре предмети и го предпазва от контакт с режещия лист за трева.

2 Режещ лист за трева

Режещият лист за трева коси трева и бурени.

3 Транспортен предпазител

Транспортният предпазител предпазва от контакт с металорежещите инструменти.

4 Ножче за корда

По време на работа ножът-резач скъсява кордата за косене до необходимата дължина.

5 Предпазител за главата за косене

Предпазителят за главата за косене защитава ползвателя от изхвърчащи нагоре предмети и го предпазва от контакт с главата за косене.

6 Глава за косене

Главата за косене служи за закрепване на кордата за косене.

3.3 Символи

Символите могат да се намират върху моторната косачка, акумулаторната батерия и зарядното устройство и означават следното:



Този символ показва максималните обороти на режещия инструмент.



1 светодиод свети в червено. Акумулаторната батерия е силно загреля или силно се е охладила.



4 светодиода мигат в червено. В акумулаторната батерия има неизправност.



Светодиодът свети в зелено, а светодиода на акумулаторната батерия светят или мигат в зелено. Акумулаторната батерия се зарежда.



Светодиодът мига в червено. Между акумулаторната батерия и зарядното устройство няма електрически контакт или в акумулаторната батерия или в зарядното устройство има неизправност.



Гарантирано максимално ниво на звуковата мощност в съответствие с Директива 2000/14/ЕО в dB(A), за да не направят сравними звуковите емисии на изделията.



Посоченото в непосредствена близост до символа показва енергийното съдържание на акумулаторната батерия според спецификацията на производителя на клетката. Наличното за приложение енергийно съдържание е по-ниско.



С електроуреда да се работи в затворено и сухо помещение.



Не изхвърляйте изделието заедно с битовите отпадъци.

Максимална степен на мощност.



ECO степен на мощност.



ECO

4 Указания за безопасност

4.1 Предупредителни символи

4.1.1 Предупредителни символи

Предупредителните символи върху моторната косачка, акумулаторната батерия или зарядното устройство означават следното:



Да се спазват указанията за безопасност и мерките, свързани с тях.



Да се прочете, разбере и съхранява настоящото Ръководство за употреба.



Носете предпазни очила. Ако по време на работа надолу падат предмети: носете предпазна каска.



Носете защитни обувки.



Да се носят работни ръкавици.



Спазвайте указанията за безопасност относно обратния удар и съответните мерки.



Да се обърне внимание върху указанията за безопасност, отнасящи се до изхвърчащите нагоре предмети и мерките срещу тях.



Да се спазва безопасно разстояние.



Изваждайте акумулаторната батерия при прекъсване на работа, при транспортиране, съхраняване, по време на дейностите по поддръжката или ремонта на машината.



Моторната косачка и зарядното устройство да се пазят от дъжд и влага.



Пазете акумулаторната батерия от горещина и огън.



Пазете акумулаторната батерия от дъжд и влага и да не я потапяйте в течности.

4.1.2 Предпазител за главата за косене

Предупредителните символи върху предпазителя за глави за косене означават следното:



Използвайте този предпазител за глави за косене.



Не използвайте този предпазител за режещи листове за трева.

4.2 Употреба по предназначение

Моторната косачка STIHL FSA 80.0 служи за следните приложения:

- с една глава за косене: косене на трева
- с един режещ лист за трева: косене на трева и бурени

Моторната косачка не бива да бъде използвана при дъжд.

Акумулаторната батерия STIHL АК захранва моторната косачка с енергия.

Зарядното устройство STIHL AL 101 зарежда акумулаторната батерия STIHL АК.

▲ ПРЕДУПРЕЖДЕНИЕ

- Акумулаторни батерии и зарядни устройства, които не са одобрени от STIHL за употреба с моторната косачка, могат да предизвикат пожари и експлозии. Може да се стигне до тежки наранявания и смърт на хора и до материални щети.
 - ▶ Моторната косачка да се използва с акумулаторната батерия STIHL АК.
 - ▶ Зареждайте акумулаторната батерия STIHL АК със зарядно устройство STIHL AL 101, AL 301 или AL 500.
- Ако моторната косачка, акумулаторната батерия или зарядното устройство не се използват по предназначение, може да се стигне до тежко нараняване или смърт на хора, както и до възникване на материални щети.
 - ▶ Моторната косачка, акумулаторната батерия и зарядното устройство да се използват така, както е описано в това ръководство за употреба.

4.3 Изисквания към ползвателя

▲ ПРЕДУПРЕЖДЕНИЕ

- Ползвателите, които не са инструктирани предварително, не са в състояние да разпознаят или оценят опасностите, свързани с работата на моторната косачка, акумулаторната батерия и зарядното устройство. Ползвателят или други хора могат да получат тежки или смъртоносни наранявания.



- ▶ Ръководството за употреба да се прочете, разбере и съхранява.
- ▶ Когато моторната косачка, акумулаторната батерия или зарядното устройство се дават на друг ползвател: да му се предаде също и ръководството за употреба.
- ▶ Убедете се, че ползвателят удовлетворява следните изисквания:
 - Ползвателят е отпочинал.

– Ползвателят трябва да бъде физически, емоционално и умствено способен да обслужва

моторната косачка, акумулаторната батерия и зарядното устройство и да работи с тях. В случай че ползвателят физически, емоционално или умствено е ограничен да го направи, той може да работи с нея само под надзора или ръководството на отговорно лице.

- Ползвателят е в състояние да разпознае и прецени опасностите от моторната косачка, акумулаторната батерия и зарядното устройство.
- Ползвателят е пълнолетно лице или се обучава професионално в съответствие с националните разпоредби под надзора на друго лице.
- Ползвателят трябва да е получил инструкции от сътрудник в специализиран търговски обект на фирма STIHL или от друго компетентно лице, преди да пристъпи за първи път към работа с моторната косачка и зарядното устройство.
- Ползвателят не се намира под въздействие на алкохол, медикаменти или наркотици.
- ▶ При съмнения се обърнете към специализиран търговски обект на STIHL.

4.4 Облекло и екипировка

▲ ПРЕДУПРЕЖДЕНИЕ

- По време на работа дългите коси могат да бъдат увлечени в моторната косачка. Ползвателят може да бъде сериозно ранен.
 - ▶ Приберете и осигурете дългата коса по такъв начин, че тя да се намира над раменете.
- По време на предмети могат да бъдат изхвърлени с висока скорост. Ползвателят може да бъде ранен.



- ▶ Носете плътно прилягащи предпазни очила. Подходящи предпазни очила са тези, които са минали проверка по стандарт EN 166 или по националните нормативи и със съответна маркировка се предлагат в търговската мрежа.

- ▶ Носете предпазна маска за лице.
- ▶ Носете дълъг панталон от устойчив материал.

- Падащи надолу предмети могат да причинят травми на главата.



- ▶ Ако по време на работа могат да падат предмети: носете предпазна каска

- По време на работа може да се вдигне прах. Вдишаният прах може да увреди здравето и да предизвика алергични реакции.
 - ▶ Ако се вдига прах: носете противопрахова маска.
- Неподходящото облекло може да се оплете в дървения материал, храсти и в моторната косачка. Ползватели без подходящо облекло могат да получат тежки наранявания.
 - ▶ Носете плътно прилягащо облекло.
 - ▶ Не носете шалове и блузата.
- По време на работа ползвателят може да докосне въртящия се режещ инструмент. Ползвателят може да бъде сериозно ранен.
 - ▶ Носете работни обувки от устойчив материал.



- ▶ Ако се използва метален режещ инструмент: носете защитни ботуши със стоманени бомбета.

- ▶ Носете дълъг панталон от устойчив материал.

- При монтажа и демонтажа на режещия инструмент и по време на почистването или техническото обслужване ползвателят може да влезе в контакт с режещия инстру-

мент или ножа за отрязване на кордата. Ползвателят може да бъде ранен.



- ▶ Носете работни ръкавици от устойчив материал.

4.5 Работен участък и неговата околност

4.5.1 Моторна косачка

▲ ПРЕДУПРЕЖДЕНИЕ

- Външни лица, деца и животни не могат да разпознават и оценяват опасностите, свързани с работата на моторната косачка и опасностите от евентуално изхвърчащи предмети. Външни хора, деца и животни могат да получат тежки наранявания и да бъдат причинени материални щети.



- ▶ Външни хора, деца и животни да се държат на разстояние 15 m по периметъра на работния участък.

- ▶ Да се запазва разстояние от 15 m спрямо всякакви предмети.
- ▶ Не оставяйте моторната косачка без надзор.
- ▶ Уверете се, че децата не могат да си играят с моторната косачка.
- Моторната косачка не е защитена от влага. Ако се работи по време на дъжд или във влажна среда, може да се получи електрически удар. Може да се стигне до сериозни наранявания на ползвателя и повреда на моторната косачка.



- ▶ Да не се работи по време на дъжд или във влажна среда.

- Електрическите компоненти на моторната косачка могат да създадат искри. В лесно възпламенима или експлозивна среда искрите могат да предизвикат пожар или експлозия. Може да се стигне до тежки наранявания и смърт на хора и до материални щети.
 - ▶ Да не се работи в лесно възпламенима или експлозивна среда.

4.5.2 Акумулаторна батерия

▲ ПРЕДУПРЕЖДЕНИЕ

- Външните лица, децата и животните не могат да разпознават и оценяват опасностите, свързани с акумулаторната батерия. Външните лица, децата и животните могат да получат тежки наранявания.
 - ▶ Дръжте далеч външни лица, деца и животни.
 - ▶ Не оставяйте акумулаторната батерия без надзор.
 - ▶ Уверете се, че деца не могат да играят с акумулаторната батерия.
- Акумулаторната батерия не е защитена срещу всички въздействия на околната среда. Ако акумулаторната батерия е изложена на неподходящи въздействия на околната среда, тя може да се запали, да експлодира или да се повреди непоправимо. В резултат от това може да се стигне до тежки наранявания на хора и възникване на материални щети.



- ▶ Пазете акумулаторната батерия от горещина и огън.
- ▶ Не хвърляйте ножицата в огън.

- ▶ Не зареждайте, използвайте и съхранявайте акумулаторната батерия извън посочените температурни граници 20.5.



- ▶ Пазете акумулаторната батерия от дъжд и влага и да не я потапят в течности.

- ▶ Дръжте акумулаторната батерия далеч от малки метални части.
- ▶ Не излагайте акумулаторната батерия на високо налягане.
- ▶ Не излагайте акумулаторната батерия на микровълни.
- ▶ Защитете акумулаторната батерия от химикали и соли.

4.5.3 Зарядно устройство

▲ ПРЕДУПРЕЖДЕНИЕ

- Външни лица и деца не могат да разпознаят и оценят опасностите, свързани със зарядното устройство и електрическия ток. Външните лица, децата и животните могат да получат тежки или смъртоносни наранявания.
 - ▶ Дръжте далеч външни лица, деца и животни.

- ▶ Уверете се, че деца не могат да играят със зарядното устройство.

- Зарядното устройство не е защитено от вода. Ако се работи по време на дъжд или във влажна среда, може да се получи електрически удар. Може да се стигне до сериозни наранявания на ползвателя и повреда на зарядното устройство.



- ▶ Да не се работи по време на дъжд или във влажна среда.

- Зарядното устройство не е защитено срещу всички въздействия на околната среда. Ако зарядното устройство бъде подложено на неподходящи въздействия от околната среда, то може да се запали или да експлодира. В резултат от това може да се стигне до тежки наранявания на хора и възникване на материални щети.

- ▶ Със зарядното устройство трябва да се работи в затворено и сухо помещение.
- ▶ Със зарядното устройство не бива да се работи в лесно възпламенима или експлозивна среда.
- ▶ При работа зарядното устройство да не се поставя върху лесно възпламенима основа.
- ▶ Зарядното устройство да не се използва и съхранява извън посочените температурни граници, 20.5.
- Хората могат да се спънат в захранващия кабел. Могат да бъдат наранени хора, а зарядното устройство може да се повреди.
 - ▶ Захранващият кабел трябва да се прекара плоско по земята.

4.6 Състояние, съответстващо на изискванията за безопасност

4.6.1 Моторна косачка

Моторната косачка се намира в състояние, съответстващо на изискванията за безопасност, когато са изпълнени следните условия:

- Моторната косачка не е повредена.
- Моторната косачка е чиста и суха.
- Елементите на управлението функционират нормално и не са променени.
- Монтирана е една от посочените в това ръководство за употреба комбинации от режещ инструмент и предпазител.

- Режещият инструмент и предпазителят са монтирани правилно.
- Към моторната косачка са монтирани оригинални принадлежности на STIHL.
- Принадлежностите са монтирани правилно.

▲ ПРЕДУПРЕЖДЕНИЕ

- При състояние, неотговарящо на изискванията за техническа безопасност, е възможно конструктивни части вече да не функционират правилно, а предпазните устройства - да не действат. Може да се стигне до сериозни наранявания на хора или смърт.
 - ▶ Да се работи с изправна моторна косачка.
 - ▶ Ако моторната косачка е замърсена или мокра: почистете моторната косачка и я оставете да изсъхне.
 - ▶ Да не се правят конструктивни промени по моторната косачка. Изключение: монтаж на една от посочените в това ръководство за употреба комбинации от режещ инструмент и предпазител.
 - ▶ Ако елементите за управление не функционират: не работете с моторната косачка.
 - ▶ Да не се монтират режещи инструменти от метал.
 - ▶ Към моторната косачка да се монтират оригинални принадлежности на STIHL.
 - ▶ Режещият инструмент и предпазителят да се монтират така, както е описано в това ръководство за употреба.
 - ▶ Монтирайте принадлежностите така, както е описано в това ръководство за употреба или както е описано в ръководството за употреба на принадлежностите.
 - ▶ Да не се вкарват никакви предмети в отворите на моторната косачка.
 - ▶ Сменете износените или повредени указателни табелки.
 - ▶ При съмнения се обърнете към специализиран търговски обект на STIHL.

4.6.2 Предпазител

Предпазителят се намира в състояние, съответстващо на изискванията за безопасност, когато са изпълнени следните условия:

- Предпазителят не е повреден.
- Ножът-резач за отрязване на нишката за косене е правилно монтиран към аппарата.

▲ ПРЕДУПРЕЖДЕНИЕ

- При състояние на аппарата, не отговарящо на изискванията за техническа безопасност, частите му не могат да функционират нормално и предпазните устройства престават да действат. Ползвателят може да получи тежки травми.
 - ▶ Да се работи само с неповреден /изправен предпазител.
 - ▶ За да се работи с моторната косачка, ножът-резач за отрязване на нишката за косене трябва да е монтиран правилно.
 - ▶ При съмнения и въпроси обърнете се към сътрудник в специализиран търговски обект на фирма STIHL.

4.6.3 Глава за косене

Главата за косене се намира в състояние, съответстващо на изискванията за безопасност, когато са изпълнени следните условия:

- Главата за косене не е повредена.
- Главата за косене не е блокирана.
- Главата за косене е правилно монтирана и затегната.
- Кордите за косене са правилно поставени.
- Ако се използва глава за косене PolyCut с пластмасови ножове:
 - Пластмасовите ножове не са повредени и нямат пукнатини.
 - Пластмасовите ножове са монтирани правилно.
- Границите на износване не са надхвърлени.

▲ ПРЕДУПРЕЖДЕНИЕ

- В състояние, което не отговаря на изискванията за безопасност, части на главата за косене, кордата за косене или пластмасовите ножове могат да се разхлабят и да изхвърчат. Може да се стигне до сериозни наранявания на хората.
 - ▶ Да се работи само с неповредена глава за косене.
 - ▶ Ако се използва глава за косене PolyCut с пластмасови ножове: работете с пластмасови ножове в изправно състояние.
 - ▶ Кордите за косене или пластмасовите ножове да не се заменят с предмети от метал.
 - ▶ Съблюдавайте и спазвайте границите на износване.
 - ▶ При съмнения се обърнете към специализиран търговски обект на STIHL.

4.6.4 Метален режещ инструмент

Металният режещ инструмент е в състояние, съответстващо на изискванията за безопасност, когато са изпълнени следните условия:

- Металният режещ инструмент и допълнително монтираните части не са повредени.
- Металният режещ инструмент не е деформиран.
- Металният режещ инструмент е правилно монтиран и затегнат.
- Металният режещ инструмент е заточен правилно.
- По режещите ръбове на металния режещ инструмент няма мустаци.
- Границите на износване не са надхвърлени.
- Ако се използва метален режещ инструмент, който не е произведен от STIHL, той не трябва да е по-тежък, по-дебел, да е оформен по-друг начин, да е с по-лошо качество и да е с диаметър по-голям от най-големия, разрешен от STIHL за този режещ инструмент.

▲ ПРЕДУПРЕЖДЕНИЕ

- При състояние, несъответстващо на изискванията за безопасност, от металния режещ инструмент могат да се отделят части и да изхвърчат. Може да се стигне до сериозни наранявания на хората.
 - ▶ Работете с неповреден метален режещ инструмент и неповредени допълнително монтирани части.
 - ▶ Заточвайте правилно металния режещ инструмент.
 - ▶ С пила отстранявайте мустаците по режещите ръбове.
 - ▶ Металният режещ инструмент трябва да се балансира от специализиран търговски обект на STIHL.
 - ▶ Съблюдавайте и спазвайте границите на износване.
 - ▶ Използвайте метален режещ инструмент, посочен в това ръководство за употреба.
 - ▶ При съмнения се обърнете към специализиран търговски обект на STIHL.

4.6.5 Акумулаторна батерия

Акумулаторната батерия се намира в състояние, съответстващо на изискванията за безопасност, когато са изпълнени следните условия:

- Акумулаторната батерия не е повредена.
- Акумулаторната батерия е чиста и суха.

- Акумулаторната батерия функционира и не е променена.

▲ ПРЕДУПРЕЖДЕНИЕ

- Акумулаторната батерия повече не може да функционира безопасно, ако не е в състояние, съответстващо на изискванията за безопасност. Може да се стигне до сериозни наранявания на хората.
 - ▶ Работете с неповредена и функционираща акумулаторна батерия.
 - ▶ Не зареждайте повредена или дефектна акумулаторна батерия.
 - ▶ Ако акумулаторната батерия е замърсена: почистете я.
 - ▶ Ако акумулаторна батерия е мокра: оставете я да изсъхне,  20.6.
 - ▶ Не променяйте акумулаторната батерия.
 - ▶ Не вкарвайте предмети в отворите на акумулаторната батерия.
 - ▶ Не присъединявайте или свързвайте накъсо електрическите контакти на акумулаторната батерия с метални предмети.
 - ▶ Не отваряйте акумулаторната батерия.
 - ▶ Сменете износените или повредени указателни табелки.
- От повредена акумулаторна батерия може да изтича течност. Ако течността влезе в контакт с кожата или очите, кожата или очите могат да бъдат раздразнени.
 - ▶ Избягвайте контакт с течността.
 - ▶ При контакт с кожата: засегнатите участъци на кожата да се измият обилно с вода и сапун.
 - ▶ При контакт с очите: очите да се изплакват обилно с вода в продължение на най-малко 15 минути и да се потърси лекар.
- Повредената или дефектна акумулаторна батерия може да мирише необичайно, да пуши гори. Може да се стигне до тежки наранявания и смърт на хора и до материални щети.
 - ▶ Ако акумулаторната батерия мирише необичайно, пуши или гори: тя да не бива да се използва и трябва да се държи далеч от горивни материали.
 - ▶ Ако акумулаторната батерия гори: опитайте се да загазите акумулаторната батерия с пожарогасител или вода.

4.6.6 Зарядно устройство

Зарядното устройство се намира в състояние, съответстващо на изискванията за безопасност, когато са изпълнени следните условия:

- Зарядното устройство не е повредено.
- Зарядното устройство е чисто и сухо.

▲ ПРЕДУПРЕЖДЕНИЕ

- При състояние на апарата, неотговарящо на изискванията за техническа безопасност, частите му не могат да функционират нормално и предпазните устройства престават да действат. Може да се стигне до сериозни наранявания на хора или смърт.
 - ▶ Да се използва изправно зарядно устройство.
 - ▶ Ако зарядното устройство е замърсено или мокро: то трябва да се почисти и да се остави да изсъхне.
 - ▶ Не бива да се правят конструктивни промени на зарядното устройство.
 - ▶ Да не се вкарват никакви предмети в отворите на зарядното устройство.
 - ▶ Електрическите контакти на зарядното устройство да не се присъединяват или свързват накъсо с метални предмети.
 - ▶ Зарядното устройство да не се отваря.

4.7 Работа

▲ ПРЕДУПРЕЖДЕНИЕ

- В някои ситуации ползвателят не може да работи концентрирано. Тогава ползвателят може да се спъне, да падне и тежко да се нарани.
 - ▶ Работете спокойно и съсредоточено.
 - ▶ Ако условията на видимост или осветлението са лоши: не работете с моторната косачка.
 - ▶ Работете самостоятелно с моторната косачка.
 - ▶ Водете режещия инструмент близо до земята и хоризонтално.
 - ▶ Внимавайте за препятствия.
 - ▶ Докато работите, стойте на земята и пазете равновесие.
 - ▶ Ако се появят признаци на умора: направете почивка по време на работата.
- Въртящият се режещ инструмент може да пореже ползвателя. Ползвателят може да бъде сериозно ранен.
 - ▶ Не докосвайте въртящия се режещ инструмент.
 - ▶ Ако режещият инструмент се блокира от предмет: изключете моторната косачка и

свалете акумулаторната батерия. Едва тогава отстранете предмета.

- В случай, ако забележите промени или нещо необичайно в поведението на моторната косачка по време на работа, това може да означава, че състоянието ѝ не съответства с изискванията за техническа безопасност. В резултат от това може да се стигне до тежки наранявания на хора и възникване на материални щети.
 - ▶ Прекратете работа, извадете акумулаторната батерия и се обърнете към специализиран търговски обект на STIHL.
- По време на работа моторната косачка може да предизвика вибрации.
 - ▶ Носете ръкавици.



- ▶ Правете почивки в процеса на работа.
- ▶ При поява на признаци за нарушено кръвооросяване: потърсете лекарска помощ.
- Ако по време на работа режещият инструмент се удари в чужд предмет, предметът или части от него могат да изхвърчат нагоре с висока скорост. Това може да причини тежки наранявания на хора и материални щети.
 - ▶ Отстранете чуждите предмети от работната зона.
- Ако въртящият се режещ инструмент се удари в твърд предмет, могат да възникнат искри и режещият инструмент да се повреди. Искрите могат да предизвикат пожар в леснозапалима среда. Може да се стигне до тежки наранявания и смърт на хора и до материални щети.
 - ▶ Не бива да се работи в леснозапалима среда.
 - ▶ Уверете се, че режещият инструмент се намира в състояние, съответстващо на изискванията за техническа безопасност.
- При отпускане на лоста за ръчно включване/изключване режещият инструмент продължава да се върти още кратко време. Може да се стигне до сериозни наранявания на хората.
 - ▶ Изчакайте, докато режещият инструмент спре да се върти.
- В опасна ситуация ползвателят може да изпадне в паника и да не сваля самара. Ползвателят може да бъде сериозно ранен.
 - ▶ Упражнявайте се да сваляте самара.

4.8 Реактивни сили

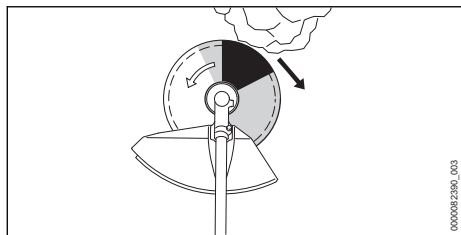

Обратен удар може да възникне по следната причина:

- В маркираната в сиво или в черно зона въртящият се метален режещ инструмент се сблъсква с твърд предмет и бързо спира.
- Въртящият се метален режещ инструмент е заклещен.

Най-голямата опасност от възникване на обратен удар е налице в маркираната в черно зона.

▲ ПРЕДУПРЕЖДЕНИЕ

- По тези причини ротационното движение на режещия инструмент може силно да се забави или да спре и режещият инструмент може да бъде изгласан надясно или по посока към ползвателя (черна стрелка). Ползвателят може да загуби контрол над моторната косачка. Може да се стигне до сериозни наранявания на хора или смърт.
 - ▶ Дръжте моторната косачка здраво с две ръце.
 - ▶ Работете така, както е описано в това ръководство за употреба.
 - ▶ Не работете в маркираната в черно зона.
 - ▶ Използвайте посочената в това ръководство за употреба комбинация от режещ инструмент, предпазител и самар.
 - ▶ Заточвайте правилно металния режещ инструмент.
 - ▶ Работете на пълна газ.

4.9 Зареждане

▲ ПРЕДУПРЕЖДЕНИЕ

- По време на зареждането повредено или дефектно зарядно устройство може необичайно да мирише или да пуши. Това може да причини наранявания на хора и материални щети.
 - ▶ Извадете щепсела за свързване с електрическата мрежа от контакта.
- При недостатъчно отвеждане на топлина зарядното устройство може да прегрее и да

предизвика пожар. Може да се стигне до тежки наранявания и смърт на хора и до материални щети.

- ▶ Не покривайте зарядното устройство.

4.10 Електрическо свързване

Докосване до токопроводящите части може да настъпи по следните причини:

- Захранващият кабел или удължителният проводник е повреден.
- Щепселът на захранващия кабел или удължителния проводник е повреден.
- Контактът не е монтиран правилно.

▲ ОПАСНОСТ

- Докосването на токопроводящите части може да доведе до електрически удар. Ползвателят може да получи тежки, дори смъртоносни наранявания.
 - ▶ Уверете се, че захранващият кабел, удължителният кабел и щепселът не са повредени.



Ако захранващият кабел или удължителният проводник е повреден:

- ▶ Не докосвайте повреденото място.
 - ▶ Извадете щепсела от контакта.
- ▶ Хващайте захранващия кабел, удължителния проводник и техните щепсели само със сухи ръце.
- ▶ Вкарайте мрежовия щекер на захранващия кабел или удължителния проводник в правилно монтиран контакт с предпазител със защитна контактна система.
- ▶ Свържете зарядно устройство чрез защитен прекъсвач срещу утечен ток (30 mA, 30 ms).
- Повреден или неподходящ удължителен проводник може да предизвика електрически удар. Може да се стигне до сериозни наранявания на хора или смърт.
 - ▶ Използвайте удължителен проводник с правилно подбрано сечение, 20.4.

▲ ПРЕДУПРЕЖДЕНИЕ

- Неправилно напрежение или неправилна честота в електрическата мрежа може да доведе по време на зареждането до свръхнапрежение в зарядното устройство. Зарядното устройство може да се повреди.
 - ▶ Убедете се, че напрежението и честотата в електрическата мрежа съвпадат с данните, посочени на табелката на зарядното устройство.
- Ако зарядното устройство е свързано към контакт с няколко гнезда, електрическите

компоненти могат да се претоварят по време на зареждане. Електрическите компоненти могат да се загреят и да предизвикат пожар. Може да се стигне до тежки наранявания или смърт на хора, както и до материални щети.

- ▶ Уверете се, че данните за мощността върху контакта с няколко гнезда не са надвишени от сбора от данните върху фирмената табелка на зарядното устройство и всички електроуреди, свързани към контакта с няколко гнезда.
- Неправилно прокаран захранващ кабел и удължителен проводник могат лесно да се повредят, а и хората ще се спъват в него. Това може да стане причина за травми на хората и за повреждане на захранващия кабел или удължителния проводник.
 - ▶ Прокарайте и обозначете захранващия кабел и удължителния проводник така, че хората да не се спъват в тях.
 - ▶ Прокарайте захранващия кабел и удължителния проводник така, че да не са обтегнати или преплетени.
 - ▶ Прокарайте захранващия кабел и удължителния проводник така, че да не се повредят, прегънат или сплескат, или трият.
 - ▶ Пазете захранващия кабел и удължителния проводник от топлина, масло и химикали.
 - ▶ Захранващият кабел и удължителният проводник се прокарават по суха основа.
- По време на работа удължителният проводник се нагрива. Ако образуваната топлина не се отвежда, тя може да предизвика пожар.
 - ▶ В случай, че се използва кабелен барабан: кабелът трябва изцяло да се отбие от барабана.
- Ако в стената са разположени електрически проводници и тръби, те могат да се повредят, когато зарядното устройство се монтира на стената. Контактът с електрически проводници може да доведе до електрически удар. В резултат от това може да се стигне до тежки наранявания на хора и възникване на материални щети.
 - ▶ Убедете се, че на предвиденото място в стената не преминават електрически проводници и тръби.
- Ако зарядното устройство не е монтирано на стената така, както е описано в настоящото ръководство за употреба, то зарядното устройство или акумулаторната батерия може да падне или зарядното устрой-

ство да се нагрее прекомерно. Това може да причини тежки наранявания на хора и материални щети.

- ▶ Монтирайте зарядното устройство на стената така, както е описано в настоящото ръководство за употреба.
- Ако зарядното устройство с поставена в него акумулаторна батерия се монтира на стената, акумулаторната батерия може да падне от зарядното устройство. Това може да причини тежки наранявания на хора и материални щети.
 - ▶ Най-напред монтирайте зарядното устройство на стената и едва след това поставете в него акумулаторната батерия.

4.11 Транспортиране

4.11.1 Моторна косачка

▲ ПРЕДУПРЕЖДЕНИЕ

- По време на работа корпусът на предавателния механизъм може да се нагрее. Ползвателят може да се изгори.



- ▶ Не докосвайте горещия корпус на предавателния механизъм.

- При транспортиране моторната косачка може да се преобърне или да се измести. Това може да причини тежки наранявания на хора и материални щети.



- ▶ Извадете акумулаторната батерия.

- ▶ Ако е монтиран метален режещ инструмент: монтирайте предпазител за транспортиране.
- ▶ С обтяжени колани, ремъци или мрежа обезопасете моторната косачка така, че да не може да се обърне или измести.

4.11.2 Акумулаторна батерия

▲ ПРЕДУПРЕЖДЕНИЕ

- Акумулаторната батерия не е защитена срещу всички въздействия на околната среда. Ако акумулаторната батерия се подложи на неподходящи въздействия на околната среда, тя може да се повреди и могат да възникнат материални щети.
 - ▶ Не бива да се транспортира повредена акумулаторна батерия.
- При транспортирането акумулаторната батерия може да се преобърне или да се

измести. Това може да причини тежки наранявания на хора и материални щети.

- ▶ Акумулаторната батерия трябва да се опакова така в опаковката, че да не може да се мести.
- ▶ Подсигурете опаковката така, че да не може да се движи.

4.11.3 Зарядно устройство

▲ ПРЕДУПРЕЖДЕНИЕ

- При транспортирането зарядното устройство може да се преобърне или да се измени. Това може да причини тежки наранявания на хора и материални щети.
 - ▶ Извадете щепсела от контакта.
 - ▶ Извадете акумулаторната батерия.
 - ▶ Обезопасете зарядното устройство с обтяжни ремъци, ремъци или мрежа така, че да не се преобърне или движи.
- Захранващият кабел не е предвиден за носене на зарядното устройство. Захранващият кабел и зарядното устройство могат да бъдат повредени.
 - ▶ Развийте захранващия кабел и го закрепете към зарядното устройство.

4.12 Съхранение

4.12.1 Моторна косачка

▲ ПРЕДУПРЕЖДЕНИЕ

- Децата не могат да разпознаят и оценят опасностите, свързани с моторната косачка. Децата могат да бъдат сериозно наранени.



- ▶ Извадете акумулаторната батерия.

- ▶ Ако е монтиран метален режещ инструмент: монтирайте предпазител за транспортиране.
- ▶ Моторната косачка да се съхранява извън обсега на деца.
- Електрическите контакти на моторната косачка и металните ѝ конструктивни части могат да кородират от влагата. Моторната косачка може да се повреди.



- ▶ Извадете акумулаторната батерия.
- ▶ Моторната косачка да се съхранява в чисто и сухо състояние.

4.12.2 Акумулаторна батерия

▲ ПРЕДУПРЕЖДЕНИЕ

- Децата не могат да разпознават и оценяват опасностите, свързани с акумулаторната батерия. Децата могат да бъдат сериозно наранени.
 - ▶ Съхранявайте акумулаторната батерия извън обсега на деца.
- Акумулаторната батерия не е защитена срещу всички въздействия на околната среда. Ако акумулаторната батерия е изложена на неподходящи въздействия на околната среда, тя може да се повреди неправилно.
 - ▶ Съхранявайте акумулаторната батерия в чисто и сухо състояние.
 - ▶ Съхранявайте акумулаторната батерия в затворено помещение.
 - ▶ Съхранявайте акумулаторната батерия отделно от моторната косачка.
 - ▶ Ако акумулаторната батерия се съхранява в зарядното устройство: извадете щепсела и съхранявайте акумулаторната батерия със състояние на зареждане между 40 % и 60 % (2 светодиода в зелено светодиода).
 - ▶ Не съхранявайте акумулаторната батерия извън посочените температурни граници, 20.5.

4.12.3 Зарядно устройство

▲ ПРЕДУПРЕЖДЕНИЕ

- Децата не могат да разпознаят и оценят опасности, свързани със зарядното устройство. Може да се стигне до сериозни наранявания на деца или дори до смърт.
 - ▶ Издърпайте щепсела.
 - ▶ Зарядното устройство да се съхранява извън обсега на деца.
- Зарядното устройство не е защитено срещу всички въздействия на околната среда. Ако зарядното устройство бъде подложено на неподходящи въздействия от околната среда, то може да се повреди.
 - ▶ Издърпайте щепсела.
 - ▶ Ако зарядното устройство се е загреало: охладете го.
 - ▶ Зарядното устройство да се съхранява в чисто и сухо състояние.
 - ▶ Зарядното устройство да се съхранява в затворено помещение.
 - ▶ Зарядното устройство да не се съхранява извън посочените температурни граници, 20.5.

- Захранващият кабел не е предвиден за носене или окачване на зарядното устройство. Захранващият кабел и зарядното устройство могат да бъдат повредени.
 - ▶ Зарядното устройство се захваща с се държи за кожата. На зарядното устройство се намира жлебче за удобно повдигане на зарядното устройство.
 - ▶ Окачете зарядното устройство на стенния държач.

4.13 Почистване, поддръжка и ремонт

▲ ПРЕДУПРЕЖДЕНИЕ

- Ако по време на почистване, поддръжка и ремонт на моторната косачка акумулаторната батерия е монтирана, то моторната косачка може да се включи по невнимание. В резултат от това може да се стигне до тежки наранявания на хора и възникване на материални щети.



- ▶ Извадете акумулаторната батерия.

- По време на работа корпусът на предавателния механизъм може да се нагрее. Ползвателят може да се изгори.



- ▶ Не докосвайте горещия корпус на предавателния механизъм.

- Агресивните почистващи препарати, почистването с водна струя или остри предмети могат да повредят моторната косачка, предпазителя, режещия инструмент или акумулаторната батерия. Ако моторната косачка, предпазителят, режещият инструмент или акумулаторната батерия не са почистени правилно, частите им няма да функционират нормално, а предпазните им устройства ще престанат да действат. Може да се стигне до сериозни наранявания на хората.
 - ▶ Моторната косачка, предпазителят, режещият инструмент и акумулаторната батерия да се почистват така, както е описано в настоящото ръководство за употреба.
- Ако моторната косачка, предпазителят, режещият инструмент или акумулаторната батерия не се поддържат или ремонтират правилно, частите им няма да функционират нормално, а предпазните им устройства ще престанат да действат. Може да се

стигне до сериозни наранявания на хора или смърт.

- ▶ Не извършвайте самостоятелно техническо обслужване или ремонт на моторната косачка, предпазителя и акумулаторната батерия.
- ▶ Ако е необходимо техническо обслужване или ремонт на моторната косачка, предпазителя или акумулаторната батерия: обърнете се към специализиран търговски обект на STIHL.
- ▶ Поддържайте режещия инструмент така, както е описано в ръководството за употреба на използвания режещ инструмент или върху опаковката на използвания режещ инструмент.

- По време на почистване или поддръжка на режещите инструменти ползвателят може да се пореже на острите режещи ръбове. Ползвателят може да бъде наранен.





- ▶ Носете работни ръкавици от устойчив материал.

5 Подготовка на моторната косачка за работа

5.1 Подготовка на моторната косачка за работа

Преди започване на работа е необходимо да се извършат следните стъпки:

- ▶ Уверете се, че следните части се намират в състояние, отговарящо на изискванията за техническата безопасност:
 - моторна косачка, [1](#) 4.6.1.
 - предпазител, [1](#) 4.6.2.
 - Глава за косене или метален режещ инструмент, [1](#) 4.6.3 или [1](#) 4.6.4.
 - акумулаторна батерия, [1](#) 4.6.5.
- ▶ Проверете акумулаторната батерия, [1](#) 11.2.
- ▶ Заредете докрай акумулаторната батерия, [1](#) 6.2.
- ▶ Почистете моторната косачка, [1](#) 16.1.
- ▶ Монтирайте дръжката за управление с две ръце, [1](#) 7.3.
- ▶ Изберете комбинацията от режещ инструмент, предпазител и самар, [1](#) 21.1.
- ▶ Монтирайте предпазителя, [1](#) 7.1.
- ▶ Монтирайте главата за косене или металния режещ инструмент, или [1](#) 7.4.3.
- ▶ Поставете и настройте самара, [1](#) 8.1.
- ▶ Настройте дръжката за управление с две ръце, [1](#) 8.2.

- ▶ Балансирайте моторната косачка,  8.3.
- ▶ Проверете елементите на управлението, .
- ▶ Ако посочените стъпки не могат да се извършат: не използвайте моторната косачка и се обърнете към специализиран търговски обект на фирма STIHL.

6 Зареждане на акумулатора и светодиодите

6.1 Монтиране на зарядното устройство на стената

Зарядното устройство може да се монтира на стена.

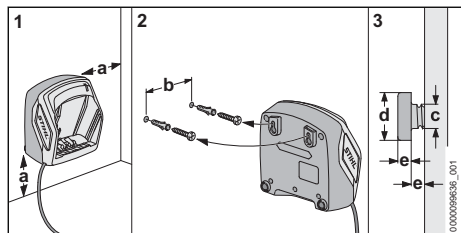

- ▶ Зарядното устройство трябва да се монтира на стената така, че да са изпълнени следните условия:

- Да се използва подходящ фиксиращ материал.
- Зарядното устройство трябва да стои хоризонтално.

Спазени са следните размери:

- a = минимум 100 mm
- b (за AL 101) = 75 mm
- b (за AL 301) = 100 mm
- b (за AL 500) = 120 mm
- c = 4,5 mm
- d = 9 mm
- e = 2,5 mm

6.2 Зареждане на акумулаторната батерия

Времето на зареждане зависи от различни външни фактори, като например от температурата на акумулаторната батерия или от температурата на околната среда. За постигане на оптимална производителност спазвайте препоръчителните температурни диапазони  20.6. Фактическото време на зареждане може да се различава от посоченото

време. Времето за зареждане е посочено в линка www.stihl.com/charging-times.

Когато щепселът за свързване с електрическата мрежа е вкаран в контакт и акумулаторната батерия е поставена в зарядното устройство, процесът на зареждане започва автоматично. Когато акумулаторната батерия се зареди напълно, зарядното устройство автоматично се изключва.

По време на зареждането акумулаторната батерия и зарядното устройство се нагряват.

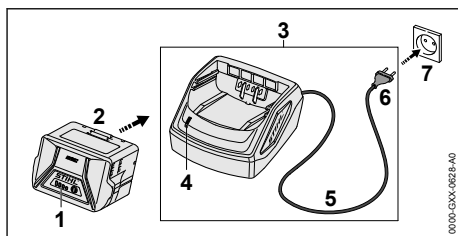

- ▶ Вкарайте щепсела (6) в лесно достъпен контакт (7).
- Зарядното устройство (3) извършва авто-тест. Светодиодът (4) свети ок. 1 секунда в зелено и ок. 1 секунда в червено.
- ▶ Прекарайте захранващия кабел (5).
- ▶ Вкарайте акумулаторната батерия (2) в направляващите детайли на зарядното устройство (3) и я натиснете до упор. Светодиодът (4) свети в зелено. Светодиодите (1) светят в зелено и акумулаторната батерия (2) се зарежда.
- ▶ Ако светодиодът (4) и светодиодите (1) вече не светят: акумулаторната батерия (2) е заредена докрай и може да се извади от зарядното устройство (3).
- ▶ Ако зарядното устройство (3) не се използва повече: изключете щепсела (6) от контакта (7).

6.3 Показване на състоянието на зареждане

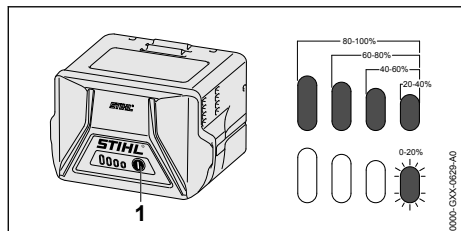

- ▶ Натиснете бутона (1). Светодиодите светят в продължение припл. на 5 секунди в зелено и показват състоянието на зареждането.
- ▶ Ако десният светодиод мига в зелен цвят: заредете акумулаторната батерия.

6.4 Светодиоди (LED) на акумулаторната батерия

Светодиодите могат да показват състоянието на зареждане или наличието на неизправности в акумулаторната батерия. Светодиодите могат да светят или да мигат в зелено или в червено.

Когато светодиодите светят или мигат в зелено, те показват състоянието на зареждане.

- ▶ Когато светодиодите светят или мигат в червено: отстранете неизправностите, 19.1.

В моторната косачка или в акумулаторната батерия има неизправност.

6.5 Светлинен диод (LED) на зарядното устройство

Със светодиода се показва състоянието на зарядното устройство.

Ако светодиодът свети в зелено, това означава, че акумулаторната батерия се зарежда.

- ▶ Ако светодиодът мига в червено: да се отстранят неизправностите.
- В зарядното устройство има неизправност.

7 Сглобяване на моторната косачка

7.1 Монтаж на предпазителя

- ▶ Изключете моторната косачка и извадете акумулаторната батерия.

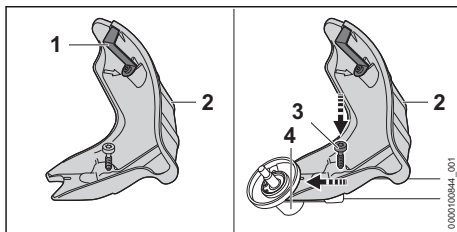

Ножът за отрязване на кордата (1) е вече вграден в предпазителя (2) и не бива да се демонтира.

- ▶ Вкарайте предпазителя (2) до упор във водачите на корпуса на предавателния механизъм.
- ▶ Завинтете и затегнете винта (3).

7.2 Демонтаж на предпазителя

- ▶ Изключете моторната косачка и извадете акумулаторната батерия.

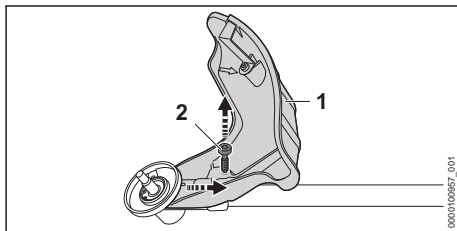

- ▶ Развийте винта (2).
- ▶ Изтеглете предпазителя (1).

7.3 Монтаж на дръжката за управление с две ръце

- ▶ Изключете моторната косачка и извадете акумулаторната батерия.

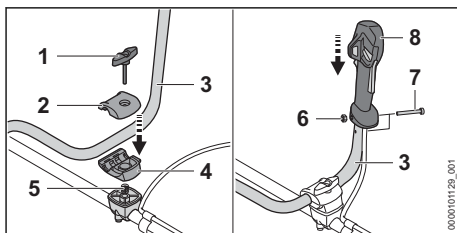

- ▶ Развийте крилчатия винт (1).
- ▶ Снемете затегателните скоби (2 и 4).
- ▶ Поставете тръбната дръжка (3) в долната затегателна скоба (4).
- ▶ Поставете горната затегателна скоба (2).
- ▶ Поставете пружината (5) отдолу в долната затегателна скоба (4).

- ▶ Поставете затегателните скоби (2 и 4) върху стъбловидното тяло и завинтете крилчатия винт (1).
- ▶ Завъртете тръбната дръжка (3) нагоре.
- ▶ Затегнете крилчатия винт (1).
- ▶ Развийте винта (6).
- ▶ Поставете дръжката за управление (8) върху тръбната дръжка (3) така, че отворът на дръжката за управление да съвпада с отвора на тръбната дръжка и лостът за ръчно включване/изключване да сочи по посока на корпуса на предавателния механизъм.
- ▶ Поставете гайката (7).
- ▶ Завинтете и затегнете винта (6).

Не е необходим повторен демонтаж на дръжката за управление с две ръце.

7.4 Монтаж и демонтаж на главата за косене

7.4.1 Монтиране на главата за косене

- ▶ Изключете моторната косачка и извадете акумулаторната батерия.

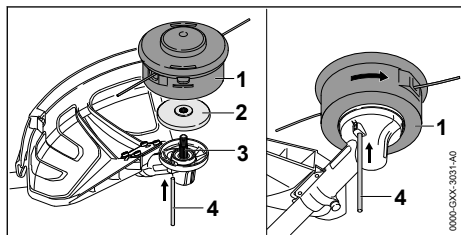

- ▶ Поставете притискащия диск (2) върху вала (3) така, че по-малкият диаметър да сочи нагоре.
- ▶ Поставете главата за косене (1) върху вала (3) и я завъртете на ръка обратно на часовниковата стрелка.
- ▶ Натиснете дорника (4) до упор в отвора и го задръжте натиснат.
- ▶ Въртете главата за косене (1) обратно на часовниковата стрелка дотогава, докато дорникът (4) се фиксира. Валът (3) е блокиран.
- ▶ Затегнете здраво на ръка главата за косене (1).
- ▶ Свалете дорника (4).

7.4.2 Демонтиране на главата за косене

- ▶ Изключете моторната косачка и извадете акумулаторната батерия.
- ▶ Натиснете дорника до упор в отвора и го задръжте натиснат.

- ▶ Въртете главата за косене дотогава, докато дорникът се фиксира. Валът е блокиран.
- ▶ Отвийте главата за косене по посока на часовниковата стрелка.
- ▶ Свалете притискащия диск.
- ▶ Изтеглете дорника.

7.4.3 Монтаж на металния режещ инструмент

- ▶ Изключете моторната косачка и извадете акумулаторната батерия.

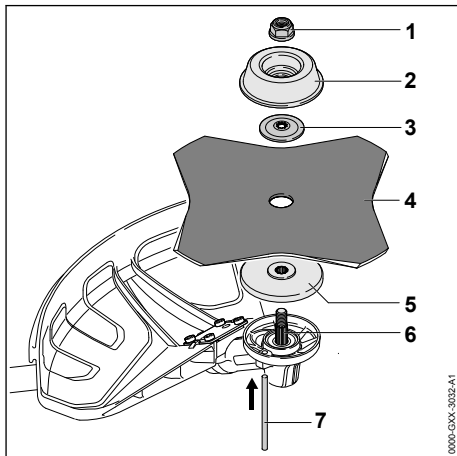

- ▶ Поставете притискащия диск (5) върху вала (6) така, че по-малкият диаметър да сочи нагоре.
- ▶ Поставете металния режещ инструмент (4) върху притискащия диск (5). Ако се използва дисков режещ лист или режещ лист за трева с повече от 4 остриета: подравнете режещите ръбове така, че те да сочат в същата посока, както стрелката за посоката на въртене върху предпазителя.
- ▶ Поставете притискащата шайба (3) върху металния режещ инструмент (4) така, че изпъкналостта да сочи нагоре.
- ▶ Поставете подвижния диск (2) върху притискащата шайба (3) така, че затворената страна да сочи нагоре.
- ▶ Натиснете дорника (7) до упор в отвора и го задръжте натиснат.
- ▶ Въртете металния режещ инструмент (4) обратно на часовниковата стрелка дотогава, докато дорникът (7) се фиксира. Валът (6) е блокиран.
- ▶ Завийте гайката (1) обратно на часовниковата стрелка и я затегнете здраво.
- ▶ Свалете дорника (7).

7.4.4 Демонтаж на металния режещ инструмент

- ▶ Изключете моторната косачка и извадете акумулаторната батерия.
- ▶ Натиснете дорника до упор в отвора и го задръжте натиснат.
- ▶ Въртете металния режещ инструмент по посока на часовниковата стрелка дотогава, докато дорникът се фиксира. Валът е блокиран.
- ▶ Отвийте гайката по посока на часовниковата стрелка.
- ▶ Свалете подвижния диск, притискателната шайба, металния режещ инструмент и притискателния диск.
- ▶ Изтеглете дорника.

8 Настройване на моторната косачка за ползвателя

8.1 Поставяне и настройване на самара

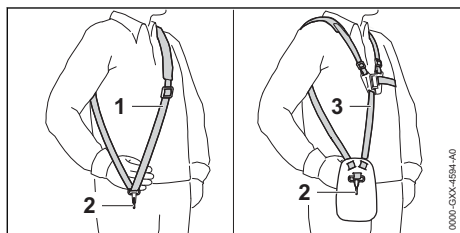

- ▶ Поставете колана за носене на апарата на едно рамо (1) или колана за носене на две рамена (3).
- ▶ Нагласете колана за носене на апарата на едно рамо (1) или колана за носене на две рамена (3) така, че карабинката (2) да се намира на около една педя разстояние от дясното Ви бедро.

Другите самари, които могат да се използват, са посочени в това ръководство за употреба 21.1.

8.2 Настройване на дръжката за управление с две ръце

- Дръжката за управление с две ръце може да бъде настроена в различни позиции в зависимост от ръста на ползвателя.
- ▶ Изключете моторната косачка и извадете акумулаторната батерия.
 - ▶ Закачете моторната косачка на носещата халка в карабинера на самара.

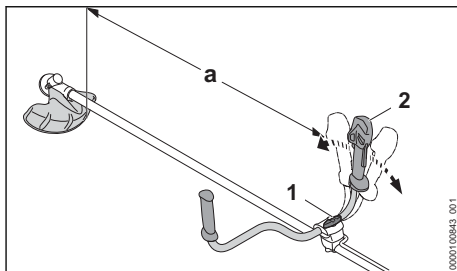

- ▶ Разхлабете крилчатия винт (1).
- ▶ Наклонете дръжката за управление с две ръце (2) в желаната позиция.
- ▶ Наклонете дръжката за управление с две ръце (2) така, че разстоянието (a) = 750 mm да не бъде надвишено.
- ▶ Затегнете здраво крилчатия винт (1).

8.3 Балансиране на моторната косачка

Батерията и режещият инструмент влияят на баланса на моторната косачка. Моторната косачка трябва да се балансира с поставени режещ инструмент и акумулаторна батерия.

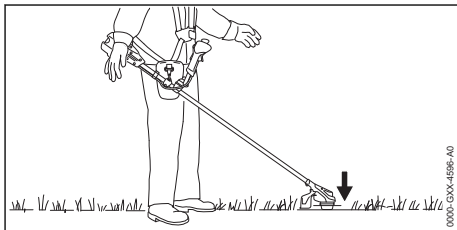

Режещият инструмент трябва да се опира леко до земята.

- ▶ Изключете моторната косачка.

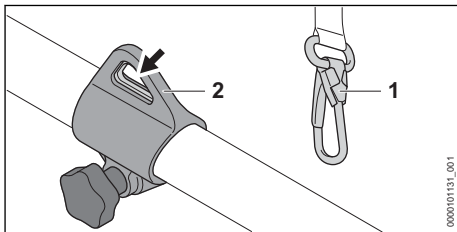

- ▶ Закачете носещата халка (2) на карабинера (1).
- ▶ Изчакайте моторната косачка да спре да се люлее.

- ▶ Ако в състоянието на доливяване положението на режещия инструмент трябва да се регулира:

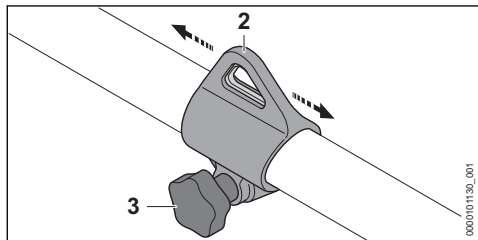

- ▶ Разхлабете винта (3).
- ▶ Преместете носещата халка (2) върху стеловидното тяло така, че в състояние на доливяване да се постигне правилно положение.
- ▶ Затегнете винта (3).

9 Поставяне и изваждане на акумулатора

9.1 Поставяне на акумулаторната батерия

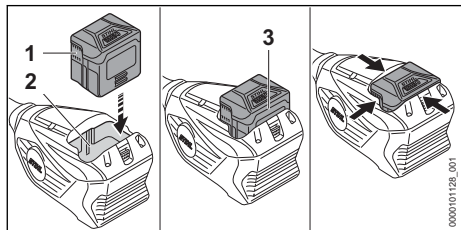

- ▶ Натискайте акумулаторната батерия (1) в приемното ѝ гнездо (2), докато се чуе щракване.
- ▶ Стрелките (3) на акумулаторната батерия (1) остават видими, а акумулаторната батерия (1) е вкарана в приемния ѝ отвор (2). Между моторната косачка и акумулаторната батерия (1) няма електрически контакт.
- ▶ Натиснете акумулаторната батерия (1) до упор в приемното ѝ гнездо (2). Акумулаторната батерия (1) се намества в гнездото си при второто щракване и се затваря на една равнина с корпуса на моторната косачка.

9.2 Изваждане на акумулаторната батерия

- ▶ Сложете моторната косачка на плоска повърхност.

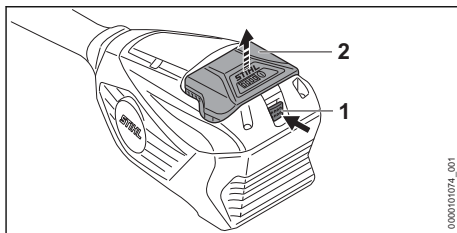

- ▶ Натиснете блокиращия лост (1). Сега акумулаторната батерия (2) е деблокирана и може да се извади.

10 Включване и изключване на моторната косачка

10.1 Включване на моторната косачка

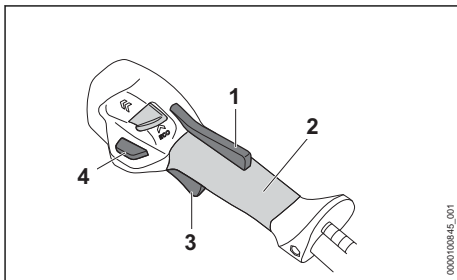

- ▶ Дръжте моторната косачка с дясната си ръка така за дръжката за управление, че палецът да обхваща точката за хващане (2) на дръжката за управление.
- ▶ С лявата си ръка дръжте моторната косачка за ръкохватката така, че палецът да обхваща ръкохватката.
- ▶ Натиснете Ergo лоста (1) с ръка и го задръжте натиснат.
- ▶ Натиснете бутона за освобождаване (4).
- ▶ Натиснете лоста за ръчно включване/изключване (3) с показалеца и го дръжте натиснат.
Моторната косачка се ускорява и режещият инструмент се върти.

Колкото повече се натиска лостът за ръчно включване/изключване (3), толкова по-бързо се върти режещият инструмент.

На максимална степен на мощност моторната косачка разпознава монтиращия режещ инструмент и автоматично настройва правилните максимални обороти.

10.2 Изключване на моторната косачка

- ▶ Пуснете лоста за ръчно включване/изключване и Ergo лоста.
 - ▶ Изчакайте, докато режещият инструмент престане да се върти.
 - ▶ Ако режещият инструмент продължава да се върти: извадете акумулаторната батерия и се обърнете към специализиран търговски обект на STIHL.
- Моторната косачка е дефектна.

11 Проверка на моторната косачка и на акумулаторната батерия

11.1 Проверка на елементите на управлението

Бутон за освобождаване, Ergo лост и лост за ръчно включване/изключване

- ▶ Извадете акумулаторната батерия.
 - ▶ Упитайте се да натиснете лоста за ръчно включване/изключване без да натискате Ergo лоста.
 - ▶ Ако лостът за ръчно включване/изключване позволява да бъде натиснат: не използвайте моторната косачка и се обърнете към специализиран търговски обект на STIHL. Блокировката на лоста за ръчно включване/изключване е дефектна.
 - ▶ Натиснете Ergo лоста и го задръжте натиснат.
 - ▶ Натиснете лоста за ръчно включване/изключване и го пуснете.
 - ▶ Ако лостът за ръчно включване/изключване, Ergo лостът или бутонът за освобождаване са трудноподвижни или не се връщат в изходната си позиция: не използвайте повече моторната косачка и се обърнете за специализиран търговски обект на STIHL.
- Лостът за ръчно включване/изключване, Ergo лостът или бутонът за освобождаване са дефектни.

Включване на моторната косачка

- ▶ Поставете акумулаторната батерия.
- ▶ Натиснете Ergo лоста и го задръжте натиснат.
- ▶ Натиснете бутона за освобождаване.
- ▶ Натиснете лоста за ръчно включване/изключване и го задръжте натиснат. Режещият инструмент се върти.

- ▶ Ако 3 светодиода на акумулаторната батерия мигат в червено: извадете акумулаторната батерия и се обърнете към специализиран търговски обект на STIHL. Има неизправност в моторната косачка.
 - ▶ Освободете лоста за ръчно включване/изключване. След кратко време режещият инструмент престава да се върти.
 - ▶ Ако режещият инструмент продължава да се върти: извадете акумулаторната батерия и се обърнете към специализиран търговски обект на STIHL.
- Моторната косачка е дефектна.

11.2 Проверете акумулаторната батерия

- ▶ Натиснете бутона на акумулаторната батерия. Светодиодите светят или мигат.
 - ▶ Ако светодиодите не светят или не мигат: акумулаторната батерия да не се използва и да се потърси помощта на сътрудник в специализиран търговски обект на STIHL.
- В акумулаторната батерия има неизправност.

12 Работа с моторната косачка

12.1 Държане и водене на моторната косачка

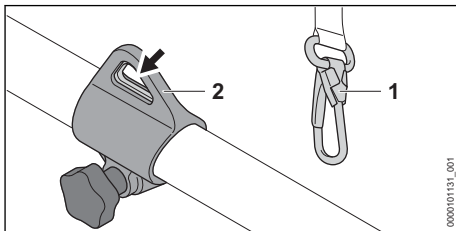

- ▶ Закачете носещата халка (2) на карабинера (1).

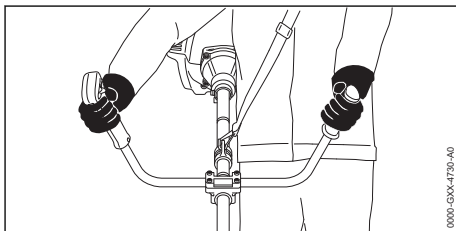

- ▶ Дръжте моторната косачка с дясната си ръка така, че палецът да обхваща точката за хващане на дръжката за управление.
- ▶ С лявата ръка дръжте моторната косачка за ръкохватката така, че палецът да обхваща ръкохватката.

12.2 Настройка на степента на мощност

В зависимост от приложението могат да се настроят 2 степени на мощност. Позицията на плъзгача за степента на мощност (1) показва зададената степен на мощност.

Настроенията степен на мощност влияе върху времето на работа на акумулаторната батерия.

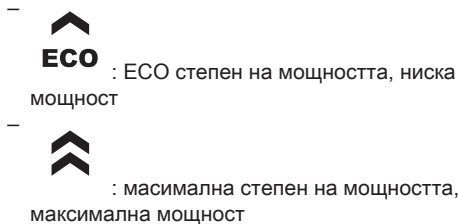

Ако е настроена максималната степен на мощност, моторната косачка разпознава монтирания режещ инструмент и настройва подходящите обороти на ножа.

оборотите се понижават, ако е настроена Eco степен на мощност.

Това може да удължи експлоатационния живот на батерията.

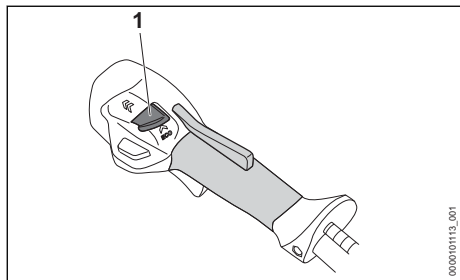

- ▶ С палеца си плъзнете плъзгача за степента на мощност (1) в желаната позиция.

12.3 Косене

Разстоянието между режещия инструмент и земята определя височината на рязане.

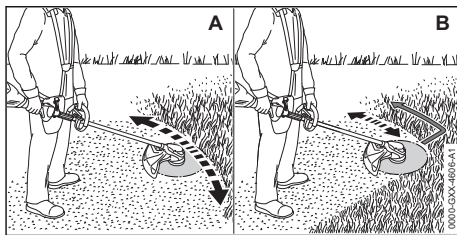

Косене с една глава за косене (А)

- ▶ Движете моторната косачка равномерно наляво и надясно.
- ▶ Бавно и контролирано се придвижвайте напред.

Косене с режещ лист (В)

- ▶ Косете с лявата зона на металния режещ инструмент.
- ▶ Бавно и контролирано се придвижвайте напред.

За постигане на оптимална производителност спазвайте препоръчителните температурни диапазони, 20.6.

12.4 Регулиране на кордата за косене на глави за косене AutoCut

- ▶ Леко допрете главата за косене до земята. Отпускат се около 30 mm. Ножът за отрязване на кордата в предпазителя отрязва автоматично кордата за косене до правилната дължина.

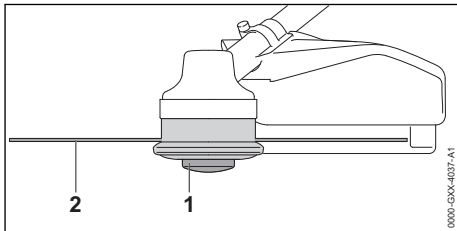

Ако кордите за косене са по-къси от 25 mm, те не могат да бъдат регулирани автоматично.

- ▶ Изключете моторната косачка и извадете акумулаторната батерия.
- ▶ Натиснете шпунтата (1) на главата за косене и я задръжте натисната.
- ▶ Изтеглете на ръка кордата за косене (2).
- ▶ Ако кордите за косене (2) вече не могат да се изтеглят: сменете шпунтата (1) или кордата за косене (2). Шпунтата е празна.

13 След работа

13.1 След работа

- ▶ Изключете моторната косачка и извадете акумулаторната батерия.
- ▶ Ако моторната косачка е влажна: оставете косачката да изсъхне.
- ▶ Ако акумулаторна батерия е мокра: оставете я да изсъхне, **20.6**.
- ▶ Почистете моторната косачка.
- ▶ Почистете предпазителя.
- ▶ Почистете режещия инструмент.
- ▶ Почистете акумулаторната батерия.
- ▶ Ако е монтиран метален режещ инструмент: монтирайте подходящ предпазител за транспортиране.

14 Транспортиране

14.1 Транспортиране на моторната косачка

- ▶ Изключете моторната косачка и извадете акумулаторната батерия.
- ▶ Ако е монтиран метален режещ инструмент: монтирайте подходящ предпазител за транспортиране.

Носене на моторната косачка

- ▶ Носете моторната косачка с една ръка, хваната за стъбловидното тяло, така, че режещият инструмент да сочи назад, а косачката да се намира в равновесно състояние.

Транспортиране на моторната косачка с превозно средство

- ▶ Закрепете моторната косачка така, че да не може да се преобърне или да се измести.

14.2 Транспортиране на акумулаторната батерия

- ▶ Изключете моторната косачка и извадете акумулаторната батерия.
- ▶ Убедете се, че акумулаторната батерия се намира в състояние, съответстващо на изискванията за техническа безопасност.
- ▶ Опаковайте акумулаторната батерия така, че да не може да се мести в опаковката.
- ▶ Подсигурете опаковката така, че да не може да се движи.

Акумулаторната батерия подлежи на изискванията за транспортиране на опасни товари. Акумулаторната батерия е класифицирана като UN 3480 (литиево-йонни батерии) и е изпитана в съответствие с Ръководството на ООН "Изпитвания и критерии, част III, подраздел 38.3".

Правилата за транспортиране са посочени на www.stihl.com/safety-data-sheets.

14.3 Транспортиране на зарядното устройство

- ▶ Извадете щепсела от контакта.
- ▶ Извадете акумулаторната батерия.
- ▶ Развийте хранващия кабел и го закрепете към зарядното устройство.
- ▶ Ако зарядното устройство се транспортира в превозно средство: обезопасете зарядното устройство с обтяжни ремъци, ремъци или мрежа така, че зарядното устройство да не се преобърне или движи.

15 Съхранение

15.1 Съхраняване на моторната косачка

- ▶ Изключете моторната косачка и извадете акумулаторната батерия.
- ▶ Ако е монтиран метален режещ инструмент: монтирайте подходящ предпазител за транспортиране.

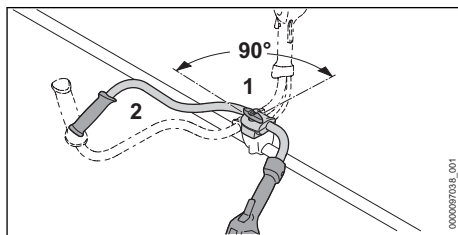

- ▶ Разхлабете крилчатия винт (1) и го отвийте толкова, че тръбната дръжка (2) да може да бъде завъртяна.
- ▶ Завъртете тръбната дръжка (2) на 90° по часовниковата стрелка и след това я отметнете надолу.
- ▶ Затегнете здраво крилчатия винт (1).
- ▶ Моторната косачка да се съхранява така, че да бъдат изпълнени следните условия:
 - Моторната косачка не може да се преобърне или да се измести.
 - Моторната косачка се съхранява извън обсега на деца.
 - Моторната косачка е чиста и суха.
- ▶ Ако моторната косачка ще се съхранява за повече от 30 дена: демонтирайте режещия инструмент.

15.2 Съхраняване на акумулаторната батерия

STIHL препоръчва акумулаторната батерия да се съхранява в състояние на зареждане между 40 % и 60 % (2 светещи постоянно в зелено светодиода).

- ▶ Съхранявайте акумулаторната батерия така, че да бъдат изпълнени следните условия:
 - Акумулаторната батерия да се намира извън обсега на деца.
 - Акумулаторната батерия е чиста и суха.
 - Акумулаторната батерия да се намира в затворено помещение.
 - Акумулаторната батерия да е свалена от моторната косачка.
 - Ако акумулаторната батерия се съхранява в зарядното устройство: извадете щепсела и съхранявайте акумулаторната батерия със състояние на зареждане между 40 % и 60 % (2 светещи в зелено светодиода).
 - Акумулаторната батерия не е съхранявана извън посочените температурни граници,  20.5.

УКАЗАНИЕ

- Ако акумулаторната батерия не се съхранява така, както е описано в това ръководство за употреба, акумулаторната батерия може да се разреди дълбоко и по този начин да се повреди неправимно.
 - ▶ Заредете изтощена батерия, преди да я съхранявате. STIHL препоръчва акумулаторната батерия да се съхранява в състояние на зареждане между 40 % и 60 % (2 светещи постоянно в зелено светодиода).
 - ▶ Съхранявайте акумулаторната батерия отделно от моторната косачка.

15.3 Съхраняване на зарядното устройство

- ▶ Извадете щепсела от контакта.

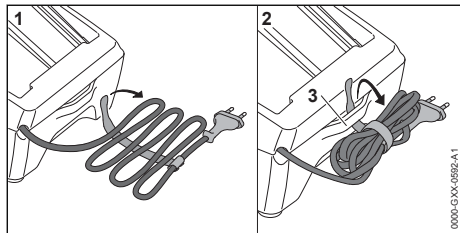

- ▶ Развийте захранващия кабел и го закрепете към зарядното устройство.
- ▶ Зарядното устройство да се съхранява така, че да бъдат изпълнени следните условия:
 - Зарядното устройство се намира извън обсега на деца.
 - Зарядното устройство е чисто и сухо.
 - Зарядното устройство се намира в затворено помещение.
 - Зарядното устройство не е закачено на захранващия кабел или на държача (3) за захранващия кабел.
 - Зарядното устройство не е съхранявано извън посочените температурни граници,  20.5.

16 Почистване

16.1 Почистване на моторната косачка

- ▶ Изключете моторната косачка и извадете акумулаторната батерия.
- ▶ Почистете моторната косачка с влажна кърпа.
- ▶ Почистете вентилационните отвори с четка.
- ▶ Извадете чуждите тела от приемното гнездо на акумулаторната батерия и почистете вътрешността на гнездото с влажна кърпа.
- ▶ Почистете електрическите контакти в приемния отвор на акумулатора с мека четка.
- ▶ Почистете зоната под вентилаторната перка с четчица или мека четка.

16.2 Почистване на предпазителя и на режещия инструмент

- ▶ Изключете моторната косачка и извадете акумулаторната батерия.
- ▶ Почистете предпазителя и режещия инструмент с влажна кърпа или с мека четка.

16.3 Почистване на акумулатора

- ▶ Почистете акумулатора (батерията) с влажна кърпа.

16.4 Почистване на зарядното устройство

- ▶ Извадете щепсела от контакта.
- ▶ Почистете зарядното устройство с влажна кърпа.
- ▶ Почистете вентилационните отвори с четка.

- Почистете електрическите контакти на зарядното устройство с малка четчица или мека четка.

17 Поддръжка /обслужване

17.1 Интервали за техническо обслужване и поддръжка

Интервалите за техническо обслужване и поддръжка зависят от условията на околната среда и работните условия. STIHL препоръчва следните интервали за техническо обслужване и поддръжка:

Ежегодно

- Моторната косачка трябва да се провери от специализиран търговски обект на STIHL.

17.2 Заточване и балансиране на металния режещ инструмент

За правилното заточване и балансиране на метални режещи инструменти се изисква голям практически опит.

STIHL препоръчва металните режещи инструменти да се заточват и балансират в специализиран търговски обект на STIHL.

- Заточвайте металния режещ инструмент така, както е описано в ръководството за

употреба и върху опаковката на използвания режещ инструмент.

18 Ремонт

18.1 Ремонт на моторната косачка, режещия инструмент, акумулаторната батерия и зарядното устройство

Ползвателят не може самостоятелно да ремонтира моторната косачка, режещия инструмент, акумулаторната батерия и зарядното устройство.

- Ако моторната косачка или режещият инструмент са повредени: не използвайте моторната косачка или режещия инструмент и потърсете специализиран търговски обект на STIHL.
- Ако акумулаторната батерия е дефектна или повредена: сменете акумулаторната батерия.
- Ако зарядното устройство е дефектно или повредено: сменете зарядното устройство.
- Ако захранващият кабел е дефектен или повреден: зарядното устройство да не се използва и захранващият кабел да се смени в специализиран търговски обект на фирма STIHL.

19 Отстраняване на неизправности

19.1 Отстраняване на неизправности по моторната косачка или акумулаторната батерия

Неизправност	Светодиоди на акумулаторната батерия	Причина	Отстраняване
При включване моторната косачка не започва да работи.	1 светодиод мига в зелено.	Състоянието на зареждане на акумулаторната батерия е твърде ниско.	► Заредете акумулаторната батерия.
	1 светодиод свети в червено в червено.	Акумулаторната батерия е силно загоряла или силно се е охладила.	► Извадете акумулаторната батерия. ► Оставете акумулаторната батерия да се охлади или затопли.
	3 светодиода мигат в червено.	Има неизправност в моторната косачка.	► Извадете акумулаторната батерия. ► Почистете електрическите контакти в приемното гнездо на акумулаторната батерия. ► Поставете акумулаторната батерия. ► Включете моторната косачка. ► Ако 3 светодиода продължават да мигат в червено: не използвайте моторната косачка и се обърнете към специализиран търговски обект на STIHL.

Неизправност	Светодиоди на акумулаторната батерия	Причина	Отстраняване
	3 светодиода светят в червено.	Моторната косачка е прегряла.	<ul style="list-style-type: none"> ▶ Извадете акумулаторната батерия. ▶ Оставете моторната косачка да се охлади.
	4 светодиода мигат в червено.	В акумулаторната батерия има неизправност.	<ul style="list-style-type: none"> ▶ Извадете акумулаторната батерия и отново я поставете. ▶ Включете моторната косачка. ▶ Ако 4 светодиода продължават да мигат в червено: не използвайте повече акумулаторната батерия и се обърнете към специализиран търговски обект на STIHL.
		Прекъсната е електрическата връзка между моторната косачка и акумулаторната батерия.	<ul style="list-style-type: none"> ▶ Извадете акумулаторната батерия. ▶ Почистете електрическите контакти в приемното гнездо на акумулаторната батерия. ▶ Поставете акумулаторната батерия.
		Моторната косачка или акумулаторната батерия са влажни.	<ul style="list-style-type: none"> ▶ Оставете моторната косачка или акумулаторната батерия да изсъхнат, ▣ 20.6.
Моторната косачка се самоизключва по време на работа.	3 светодиода светят в червено.	Моторната косачка е прегряла.	<ul style="list-style-type: none"> ▶ Извадете акумулаторната батерия. ▶ Оставете моторната косачка да се охлади.
		Има електрическа неизправност.	<ul style="list-style-type: none"> ▶ Извадете акумулаторната батерия и отново я поставете. ▶ Включете моторната косачка.
Продължително ста на работа на моторната косачка е твърде кратка.		Акумулаторната батерия не е заредена напълно.	<ul style="list-style-type: none"> ▶ Заредете акумулаторната батерия напълно.
		Експлоатационният живот на акумулаторната батерия е надхвърлен.	<ul style="list-style-type: none"> ▶ Сменете акумулаторната батерия.
Степените на мощност не могат да се настроят.		Лостът за ръчно включване/ изключване е натиснат и моторната косачка е включена.	<ul style="list-style-type: none"> ▶ Настройте степента на мощността така, както е описано в това ръководство за употреба.
Главата за косене не може да бъде демонтирана на ръка.		Главата за косене е затегната твърде силно.	<ul style="list-style-type: none"> ▶ Блокирайте вентилаторната перка посредством дорника. ▶ Отвийте главата за косене на ръка. ▶ Изтеглете дорника.
След поставяне на акумулаторната батерия в зарядното устройство процесът на	1 светодиод свети в червено.	Акумулаторната батерия е силно загреля или силно се е охладила.	<ul style="list-style-type: none"> ▶ Оставете акумулаторната батерия вътре в зарядното устройство. Процесът на зареждане стартира автоматично, щом се достигне допустимият температурен диапазон.

Неизправност	Светодиоди на акумулаторната батерия	Причина	Отстраняване
зареждане не стартира.			

19.2 Отстраняване на неизправности в зарядното устройство

Неизправност	Светодиод на зарядното устройство	Причина	Отстраняване
Акумулаторната батерия не се зарежда.	Светодиодът мига в червено.	Електрическата връзка между зарядното устройство и акумулаторната батерия е прекъсната.	<ul style="list-style-type: none"> ▶ Извадете акумулаторната батерия. ▶ Почистете електрическите контакти на зарядното устройство. ▶ Поставете акумулаторната батерия.
		В зарядното устройство няма неизправности.	▶ Не използвайте повече зарядното устройство и се обърнете към специализиран търговски обект на STIHL.

19.3 Поддръжка за продукта и помощ за употребата

Поддръжка за продукта и помощ за употребата можете да получите в специализиран търговски обект на STIHL.

Възможности за контакт и допълнителна информация можете да намерите на <https://support.stihl.com> или www.stihl.com.

20 Технически данни

20.1 Моторна косачка STIHL FSA 80.0

- Разрешена акумулаторна батерия: STIHL AK
- Тегло без акумулаторна батерия, режещ инструмент и предпазител: 4,9 kg
- Дължина без режещ инструмент: 1775 mm

Продължителността на работа е посочена на www.stihl.com/battery-life.

20.2 Акумулаторна батерия STIHL AK

- Технология на акумулаторната батерия: литиево-йонна
- Напрежение: 36 V
- Капацитет в Ah: виж табелката с данни
- Вътрешна енергия в Wh: виж табелката с данни
- Тегло в kg: виж заводска табелка

20.3 Зарядно устройство STIHL AL 101

- Номинално напрежение: виж табелката с данни
- Честота: виж табелката с данни
- Номинална мощност: виж табелката с данни
- Електрически ток за зареждане: виж табелката с данни

Времето на зареждане е посочено в линка www.stihl.com/charging-times.

20.4 Удължителни проводници

Когато се използва удължителен проводник, жиците му в зависимост от напрежението и дължината на проводника трябва да имат поне следните сечения:

Ако номиналното напрежение върху табелката с данни е 220 V до 240 V:

- дължина на проводника до 20 m: AWG 15 / 1,5 mm²
- дължина на проводника от 20 m до 50 m: AWG 13 / 2,5 mm²

Ако номиналното напрежение върху табелката с данни е 100 V до 127 V:

- дължина на проводника до 10 m: AWG 14 / 2,0 mm²
- дължина на проводника от 10 m до 30 m: AWG 12 / 3,5 mm²

20.5 Температурни граници



ПРЕДУПРЕЖДЕНИЕ

- Акумулаторната батерия не е защитена срещу всички въздействия на околната среда. Ако акумулаторната батерия е изложена на неподходящи въздействия на околната среда, тя може да експлодира. В резултат от това може да се стигне до тежки наранявания на хора и възникване на материални щети.
 - ▶ Не зареждайте акумулаторната батерия при температури под $-20\text{ }^{\circ}\text{C}$ или над $+50\text{ }^{\circ}\text{C}$.
 - ▶ Не използвайте моторната косачка, акумулаторната батерия или зарядното устройство при температури под $-20\text{ }^{\circ}\text{C}$ или над $+50\text{ }^{\circ}\text{C}$.
 - ▶ Не съхранявайте моторната косачка, акумулаторната батерия или зарядното устройство при температури под $-20\text{ }^{\circ}\text{C}$ или над $+70\text{ }^{\circ}\text{C}$.

20.6 Препоръчителни температурни диапазони

- За постигане на оптимална производителност на моторната косачка, акумулаторната батерия и зарядното устройство спазвайте следните температурни диапазони:
- Зареждане: $+5\text{ }^{\circ}\text{C}$ до $+40\text{ }^{\circ}\text{C}$
 - Употреба: $-10\text{ }^{\circ}\text{C}$ до $+40\text{ }^{\circ}\text{C}$
 - Съхранение: $-20\text{ }^{\circ}\text{C}$ до $+50\text{ }^{\circ}\text{C}$

Ако акумулаторната батерия се зарежда, използва или съхранява извън препоръчителните температурни диапазони, производителността може да се понижи.

Ако акумулаторната батерия е мокра или влажна, оставете я да изсъхне за поне 48 ч при над $+15\text{ }^{\circ}\text{C}$ и под $+50\text{ }^{\circ}\text{C}$, както и при 70 % влажност на въздуха. По-високата влажност може да увеличи времето за сушене.

20.7 Акустични и вибрационни стойности

Коефициентът K за нивото на звуковото налягане възлиза на 2 dB(A). Коефициентът K за нивото на звукова мощност възлиза на 2 dB(A). Коефициентът K за вибрационните стойности възлиза на 2 m/s^2 .

STIHL препоръчва да се носят антифони (защита на слуха).

Използване с глава за косене освен

PolyCut 18-2

- Ниво на звуково налягане L_{pA} , измерено съгласно IEC 62841-4-4: 81 dB(A)
- Максимално ниво на звукова мощност L_{wA} , измерено съгласно IEC 62841-4-4: 94 dB(A)
- Вибрационна стойност a_{hv} , измерена съгласно IEC 62841-4-4
 - Дръжка за управление: $1,9\text{ m/s}^2$
 - лява ръкохватка: $3,2\text{ m/s}^2$

Използване с глава за косене PolyCut 18-2

- Ниво на звуково налягане L_{pA} , измерено съгласно IEC 62841-4-4: 82 dB(A)
- Максимално ниво на звукова мощност L_{wA} , измерено съгласно IEC 62841-4-4: 93 dB(A)
- Вибрационна стойност a_{hv} , измерена съгласно IEC 62841-4-4
 - Дръжка за управление: $1,3\text{ m/s}^2$
 - лява ръкохватка: $1,9\text{ m/s}^2$

Използване с метален режещ инструмент

- Ниво на звуково налягане L_{pA} , измерено съгласно IEC 62841-4-4: 81 dB(A)
- Максимално ниво на звукова мощност L_{wA} , измерено съгласно IEC 62841-4-4: 94 dB(A)
- Вибрационна стойност a_{hv} , измерена съгласно IEC 62841-4-4
 - Дръжка за управление: $1,4\text{ m/s}^2$
 - лява ръкохватка: $2,4\text{ m/s}^2$

Посочените вибрационни стойности са измерени по стандартизиран метод на изпитване и могат да бъдат използвани за сравнение на електрически уреди. Действително възникващите вибрационни стойности могат да се различават от посочените стойности, в зависимост от начина на приложение. Посочените вибрационни стойности могат да бъдат използвани за първоначална оценка на вибрационното натоварване. Действителното вибрационно натоварване трябва да бъде оценено. При това могат да се вземат под внимание също и периодите от време, през които електроуредът е изключен, както и тези, през които той е включен, но работи без натоварване.

Информация относно изпълнението на директивата за работодатели относно вибрациите 2002/44/ЕО можете да намерите на www.stihl.com/vib.

20.8 REACH

Съкращението "REACH" обозначава регламента на ЕГ (Европ. общност) за регистри-

ране, анализ и допустимост на химическите препарати.

Информацията за изпълнение на регламента REACH е посочена по-долу www.stihl.com/reach.

21 Комбинация от режещи инструменти и предпазители

21.1 Комбинация от режещи инструменти, предпазители и самари

Режещ инструмент	Предпазител	Самар
<ul style="list-style-type: none"> – Глава за косене PolyCut 18-2 (Ø 335 mm) Глава за косене с корда за косене „кръгла тиха“ с диаметър 2,4 mm: – Глава за косене AutoCut 25-2 – Глава за косене Auto-Cut C 26-2 – Глава за косене AutoCut 27-2 – Глава за косене DuroCut 20-2 – Глава за косене SuperCut 20-2 – Глава за косене TrimCut C 32-2 	<ul style="list-style-type: none"> – Предпазител за главите за косене (Ø 380 mm) 	<ul style="list-style-type: none"> – Колан за носене на уреда на едно рамо – Колан за носене на две рамена с устройство за бързо освобождаване
<ul style="list-style-type: none"> – Режещ лист за трева 230-2 (Ø 230 mm) – Режещ лист за трева 230-4 (Ø 230 mm) – Режещ лист за трева 230-8 (Ø 230 mm) 	<ul style="list-style-type: none"> – Предпазител за металните режещи инструменти (Ø 230 mm) 	

Описание на самарите



Колан за носене на уреда на едно рамо



Колан за носене на две рамена

22 Резервни части и принадлежности

22.1 Резервни части и принадлежности

STIHL С тези символи се обозначават оригинални резервни части на STIHL и оригинални принадлежности на STIHL.

Фирма STIHL препоръчва да се използват оригинални резервни части и оригинални принадлежности на STIHL.

Резервните части и принадлежностите на други производители не могат да бъдат оценени от STIHL по отношение на надеждността, безопасността и пригодността им, въпреки продължаващото наблюдение на пазара и STIHL не може да гарантира използването им.

Оригинални резервни части и оригинални принадлежности на STIHL се предлагат от специализиран търговски обект на STIHL.

23 Отстраняване /изхвърляне

23.1 Отстраняване /изхвърляне на моторната косачка, акумулаторната батерия и зарядното устройство

Информацията относно изхвърлянето можете да получите от местната администрация или от специализиран търговски обект на STIHL.

Неправилното изхвърляне може да увреди здравето и да замърси околната среда.

- ▶ Занесете продуктите на STIHL, включително опаковките, до подходящ събирателен пункт за рециклиране в съответствие с местните разпоредби.
- ▶ Не ги изхвърляйте заедно с битовите отпадъци.

24 Декларация на ЕС (EU) за съответствие

24.1 Моторна косачка STIHL FSA 80.0

ANDREAS STIHL AG & Co. KG
Badstraße 115
D-71336 Waiblingen

Германия

- декларира на своя собствена отговорност, че
- вид: моторна косачка, задвижвана от акумулаторна батерия
 - категория на машината: тример за трева, хросторез
 - фабрична марка: STIHL
 - тип: FSA 80.0
 - серийна идентификация: FA08

отговаря на съответните разпоредби на директивите 2011/65/ЕС, 2006/42/ЕО, 2014/30/ЕС и 2000/14/ЕО и е разработен и произведен съгласно валидните към датата на производство версии на следните стандарти: EN 55014-1, EN 55014-2, EN 62841-1 и ISO 12100, при спазване на IEC 62841-4-4, EN 60335-1 и EN 50636-2-9.1.

За определяне на измереното и на гарантираното максимално ниво на акустичното налягане се процедира съгласно директивата 2000/14/ЕС, приложение VI.

Участващ нотифициран орган: VDE Prüf- u. Zertifizierungsinstitut, Merianstraße 28, 63069 Offenbach, Германия

- Измерено ниво на звукова мощност: 94 dB(A)
- Гарантирано ниво на звуковата мощност: 96 децибела/dB(A)

Техническата документация се съхранява в отдел Одобрение на продукти на ANDREAS STIHL AG & Co. KG.

Годината на производство, страната на производство и машинният номер са посочени върху моторната косачка.

Вайблинген, 15.10.2022

ANDREAS STIHL AG & Co. KG

в качеството на заместник



Robert Olma, Vice President, Regulatory Affairs & Global Governmental Relations

25 Декларация за съответствие UKCA

25.1 Моторна косачка STIHL FSA 80.0

**UK
CA**

ANDREAS STIHL AG & Co. KG
Badstraße 115
D-71336 Waiblingen

Германия

- декларира на своя собствена отговорност, че
- вид: моторна косачка, задвижвана от акумулаторна батерия
 - категория на машината: тример за трева, хросторез
 - фабрична марка: STIHL
 - тип: FSA 80.0
 - серийна идентификация: FA08

отговаря не приложимите разпоредби на нормативните актове на Обединеното кралство The Restriction of the Use of Certain Hazardous Substances in Electrical and Electronic Equipment Regulations 2012, Supply of Machinery (Safety) Regulations 2008, Electromagnetic Compatibility Regulations 2016 and Noise Emission in the Environment by Equipment for use Outdoors Regulations 2001 и е разработен и произведен съгласно валидните към датата на производство версии на следните стандарти: EN 55014-1, EN 55014-2, EN 62841-1 и ISO 12100, при спазване на IEC 62841-4-4, EN 60335-1 и EN 50636-2-9.1.

За определяне на измереното и на гарантираното максимално ниво на акустично налягане се процедира съгласно нормативния акт на Обединеното кралство Noise Emission in the Environment by Equipment for use Outdoors Regulations 2001, Schedule 9.

Участващ нотифициран орган: AnP Certification Limited, 2 Parkfield Street, Rusholme, Manchester M 14 4PN

- Измерено ниво на звукова мощност:
94 dB(A)
- Гарантирано максимално ниво на звука
(ниво на звуковата мощност): 96 децибела/
dB(A)

Техническата документация се съхранява от
ANDREAS STIHL AG & Co. KG .

Годината на производство, страната на
производство и машинният номер са посочени
върху моторната косачка.

Вайблинген, 15.10.2022

ANDREAS STIHL AG & Co. KG

в качеството на заместник



Robert Olma, Vice President, Regulatory Affairs
& Global Governmental Relations

26 Общи указания за безопасност за електрически инструменти

26.1 Въведение

Този раздел предава съдържанието на текста на предварително формулираните в европейския норматив EN/IEC 62841 общи указания за безопасност на ръчно управлявани, задвижвани с двигател електроинструменти.

STIHL трябва да отпечата тези текстове.

Указанията за безопасност за предотвратяване на електрически удар, които са посочени в "Електрическа безопасност", не са приложими за задвижваните с акумулаторна батерия изделия на STIHL.



ПРЕДУПРЕЖДЕНИЕ

- Прочетете внимателно всички указания за безопасност, инструкции, илюстрации и технически данни, с които е оборудван електроинструмента. Всякакви пропуски при спазването на инструкциите по-долу могат да причинят електрически удар, пожар и/или тежки наранявания. **Съхранявайте указанията и инструкциите за безопасност на сигурно място за по-нататъшна употреба.**

Понятието "електроинструмент", използвано при указанията за безопасност се отнася за

електроинструменти, задвижвани с ток от електрическата мрежа (с кабел за електрическо захранване от мрежата) и за електроинструменти, задвижвани с акумулаторна батерия (без кабел за електрическо захранване от мрежата).

26.2 Безопасност на работното място

- Поддържайте Вашето работно място чисто и добре осветено.** Безредие или неосветени работни места могат да доведат до злополука.
- Не работете с електрическия инструмента в застрашена от експлозия среда, в която се намират запалими течности, газове или прах.** Електроинструментите образуват искри, които могат да възпламенят праха или изпаренията.
- По време на използването на електрическия инструмент дръжте децата и другите лица надалеч.** При отклоняване на вниманието можете да загубите контрол върху електрическия инструмент.

26.3 Електрическа безопасност

- Щепселът за връзка на електрическия инструмент с мрежата трябва да съответства на контакта. Щепселът не бива да се променя по какъвто и да било начин. Не използвайте адаптерни щепсели заедно със заземени електрически инструменти.** Непроменените щепсели и съответстващите контакти намаляват риска от електрически токов удар.
- Избягвайте контакт на тялото Ви със заземени повърхности като тези на тръби, отоплителни тела, електрически печки и хладилници.** Ако тялото Ви е заземено, съществува повишен риск от удар с електрически ток.
- Пазете електрическите инструменти от дъжд или влага.** Проникването на вода в електрическия инструмент води до повишен риск от удар с електрически ток.
- Не използвайте захранващия кабел за цели, които не са по предназначението му. Никога не използвайте захранващия кабел за носене, дърпане или за изваждане на щепсела на електрическия инструмент от контакта. Пазете захранващия кабел от топлина, масло, остри ръбове или движещи се части. Повреде-**

ните или усуканите захранващи проводници водят до повишен риск от удар с електрически ток.

- e) **Ако работите с електрически инструмент на открито, използвайте само удължителни кабели, които са подходящи за работна навън.** Употребата на удължителен кабел, който е подходящ за работа навън, намалява риска от електрически токов удар.
- f) **Ако не може да се избегне работа с електрически инструмент във влажна среда, използвайте защитен прекъсвач срещу утечен ток.** Употребата на защитния прекъсвач с диференциална защита срещу недопустимия утечен ток намалява риска от електрически токов удар.

26.4 Безопасност на хора

- a) **Бъдете предпазливи, внимавайте какво правите и подхождайте разумно към работата с електрически инструмент. Никога не използвайте електрически инструмент, ако сте уморени или се намирате под влиянието на наркотици, алкохол или медикаменти.** Дори и само един миг на невнимание при употребата на електрически инструмент може да доведе до сериозни наранявания.
- b) **Носете лично предпазно оборудване и винаги предпазни очила.** Носенето на лично предпазно оборудване, като прахо-защитна маска, защитни обувки с предпазващи от хлъзгане подметки с грайфери, предпазна каска или антифони за защита на слуха, според вида и начина на използване на електрически инструмент, намалява риска от наранявания.
- c) **Избягвайте неволно пускане на машината в действие. Обезателно проверете, за да сте сигурни, че електрическият инструмент е изключен, преди да го включите към мрежата за електрическо захранване и/или към акумулаторната батерия, преди да го хванете или носите.** Ако по време на пренасяне на електрически инструмент държите пръста си на превключвателя или ако свържете електрически инструмент във включено състояние към електрическото захранване, това може да доведе до злополуки.
- d) **Преди да включите електрически инструмент, отстранете всички инструменти за настройка или гаечни ключове.** Ако в

някоя въртяща се част на електрически инструмент се намира инструмент или ключ, това може да доведе до наранявания.

- e) **Избягвайте необичайни положения на тялото. Грижете се винаги да заемате сигурна и стабилна стойка и пазете равновесие по всяко време.** По този начин можете да контролирате електрически инструмент в неочаквани ситуации.
- f) **Носете подходящо облекло. Не носете широки дрехи или украшения. Пазете косите си и облеклото далеч от въртящите се части на апарата.** Широките дрехи, украшенията или дългите коси могат да се закачат във въртящите се части на апарата.
- g) **Ако могат да бъдат монтирани устройства за пражосмучене или улавяне на прах, те трябва да се свържат и да се използват правилно.** Използването на пражосмучене може да намали опасностите, причинени от запрашаване.
- h) **Не проявявайте небрежност по отношение на безопасността и не пренебрегвайте правилата за техника на безопасност, дори ако след многократна употреба на електрически инструмент вече го познавате добре.** Небрежното поведение може за броени части от секундата да доведе до тежки наранявания.

26.5 Използване и боравене с електрически инструмент

- a) **Не претоварвайте електрически инструмент. При работа използвайте предназначения за това електрически инструмент.** С подходящия електрически инструмент се работи по-добре и по-безопасно в дадения обхват на мощност.
- b) **Не използвайте електрически инструмент, чийто превключвател е дефектен.** Ако електрическият инструмент не може вече да се включва или изключва, той е опасен и трябва да се ремонтира.
- c) **Винаги изваждайте щепсела от контакта и/или отстранявайте сменяемата акумулаторна батерия преди да предприемате настройки по апарата, преди да смените частите на работния инструмент или оставяте електрически инструмент на съхранение.** Тази предпазна мярка предотвратява

тява неволно задействане на електрическият инструмент.

- d) **Съхранявайте електрическите инструменти, които не се ползват в момента, далеч от обсега на деца. Не позволявайте електрическият инструмент да се използва от лица, които не са запознати подробно с него или не са прочели тези инструкции.** Електрическите инструменти са опасни, ако се използват от неопитни лица.
- e) **Поддържайте грижливо електрическите инструменти и работния инструмент. Контролирайте редовно дали движещите се части функционират правилно и дали не заяждат, дали няма счупени части или части, които са така повредени, че да пречат на функционирането на електрическият инструмент. Давайте за ремонт повредените части, преди да използвате електрическия инструмент.** Много злополуки се причиняват от лошо поддържани електрически инструменти.
- f) **Поддържайте електрическите инструменти винаги остри и чисти.** Грижливо поддържаните режещи инструменти с остри режещи ръбове се заклещват по-малко и се управляват по-лесно.
- g) **Използвайте електрическия инструмент, работния инструмент, работните инструменти и т.н. съгласно посочените тук инструкции.** При това съблюдавайте условията на работа и извършваната дейност. Използването на електрическите инструменти за други освен предвидените за тях цели и приложения, може да доведе до опасни ситуации.
- h) **Поддържайте ръкохватките и повърхностите на ръкохватките в сухо, чисто състояние, незамърсени с масло и мазнини.** Хлъзгавите ръкохватки и повърхности на ръкохватките не позволяват стабилно обслужване и контрол на електрическия инструмент в непредвидени ситуации.

26.6 Използване и третиране на акумулаторния инструмент

- a) **Зареждайте акумулаторните батерии само със зарядните устройства, които са препоръчани от производителя.** За зарядно устройство, което е подходящо за определен вид акумулаторни батерии

съществува опасност от пожар, ако то се използва с други акумулаторни батерии.

- b) **Използвайте в електрическите инструменти само предназначените за това батерии (акумулатори).** Използването на други батерии (акумулатори) може да доведе до наранявания и опасност от пожар.
- c) **Ако батерията (акумулаторът) не се използва, тя трябва да се държи далеч от кламери, монети, ключове, пирони, винтове или други малки метални предмети, които биха могли да предизвикат съединяване на късо на контактите.** Късо съединение между контактите на батерията (акумулатора) може да причини изгаряния или огън.
- d) **При погрешно използване, от батерията (акумулатора) може да изтече акумулаторна течност. Избягвайте контакт с течността. При случаен контакт с течността съответното място да се промие с вода. Ако течността попадне в очите, трябва да се потърси лекар.** Изтичащата акумулаторна течност може да причини дразнене или изгаряне на кожата.
- e) **Не използвайте повредени или променени акумулаторни батерии.** Повредените или променените акумулаторни батерии могат да имат непредвидено поведение и така да доведат до пожар, експлозия или да предизвикат опасност от нараняване.
- f) **Не подлагайте акумулаторната батерия на въздействието на огън или високи температури.** Откритият огън или температури над 130 °C (265 °F) могат да предизвикат експлозия.
- g) **Спазвайте всичките инструкции за зареждане и никога не зареждайте акумулаторната батерия или акумулаторния инструмент извън посочения в Ръководството за експлоатация температурен диапазон.** Неправилното зареждане или зареждане извън допустимия температурен диапазон може да разруши акумулаторната батерия и да увеличи опасността от пожар.

26.7 Сервиз

- a) **Давайте Вашия електрически инструмент за ремонт само при квалифициран и специализиран персонал и само с оригинални резервни части.** По този начин се

осигурява спазването на безопасността на апарата.

- b) **Никога не правете поддръжка на повредени акумулаторни батерии.** Всички дейности по поддръжката на акумулаторните батерии трябва да се извършват само от производителя или от оторизирани сервизни работилници.

26.8 Указания за безопасност за тример за трева, хросторез и хросторез с режещ диск

- a) **Не използвайте машината при лошо време, особено при гръмотевични бури.** Това намалява риска да бъдете ударени от мълния.
- b) **Проучете внимателно работната зона за диви животни.** Дивите животни могат да бъдат наранени от работещата машина.
- c) **Огледайте внимателно работната зона и отстранете всички камъни, пръчки, телове, кости и други чужди тела.** Изхвърляните части могат да причинят наранявания.
- d) **Преди да използвате машината винаги проверявайте дали режещият инструмент или режещият диск и режещият или косещият блок не са повредени.** Повредените части увеличават риска от нараняване.
- e) **Следвайте инструкциите за смяна на работните инструменти.** Неправилно затегнатите гайки или болтове на режещия диск могат или да го повредят, или да доведат до разхлабването му.
- f) **Номиналните обороти на режещия инструмент трябва да се поне толкова високи, колкото максималните обороти, посочени върху машината.** Режещите инструменти, въртящи се по-бързо от номиналната им обороти, могат да се счупят и да излетят.
- g) **Носете защита за очите или главата и предпазни ръкавици.** Подходящите лични предпазни средства ще намалят нараняванията, причинени от летящи отломки или случаен контакт с режещата корда или режещия диск.
- h) **По време на работа винаги носете защитни обувки с нехлъзгащи се подметки.** Никога не работете боси или със сандали с отворени пръсти. Това ще намали опасността от нараняване на

крака при контакт с въртящата се режеща корда или режещия диск.

- i) **По време на работа с машината винаги носете защитни обувки. Никога не работете боси или със сандали с отворени пръсти.** Това ще намали опасността от нараняване на крака при контакт с въртящата се режеща корда или режещия диск.
- j) **По време на работа с машината носете дълги панталони.** Голата кожа увеличава вероятността от наранявания от изхвърчащи предмети.
- k) **По време на работа дръжте зрителите далеч.** Изхвърляните части могат да причинят сериозни наранявания.
- l) **При работа с машината винаги използвайте и двете си ръце.** Дръжте машината с две ръце, за да избегнете загуба на контрол.
- m) **Дръжте машината само само за изолираните повърхности за захващане, тъй като режещата корда или режещия диск може да удари скрити електропроводи или собствения си захранващ кабел.** Контактът на режещата корда или режещия диск с проводник, по който тече електрически ток, може да постави под напрежение металните части на апарата и да предизвика удар от електрически ток.
- n) **Внимавайте винаги да заемате сигурна и стабилна стойка и работете с машината само когато стоите на земята.** Хлъзгав терен или нестабилни опорни повърхности могат да доведат до загуба на равновесие или загуба на контрол над машината.
- o) **Не работете с машината на прекалено стръмни склонове.** Това намалява риска от загуба на контрол, подхлъзване и падане, което може да доведе до наранявания.
- p) **Когато работите по склонове се уверете, че сте заели стабилна стойка; винаги работете напречно на склона, никога нагоре или надолу, и бъдете изключително внимателни при промяна на посоката на работа.** Това намалява риска от загуба на контрол, подхлъзване и падане, което може да доведе до наранявания.
- q) **По време на работа дръжте всички части на тялото си далеч от режещата корда или режещия диск.** Преди да включите машината, се уверете, че режещата корда

или режещият диск не докосват нищо. Момент на невнимание по време на работа с машината може да доведе до нараняване на вас или други.

- r) **Не работете с машината над нивото на кръста.** Това помага да се избегне случаен контакт с режещата корда или режещия диск и позволява по-добър контрол на машината в неочаквани ситуации.
- s) **Когато подрязвате храст или режете дърво под напрежение, бъдете готови за тяхното отпружиняване.** При отпускане на дървесните влакна, храстът или дървото могат да ударят оператора и/или да изкарат машината извън контрол.
- t) **Бъдете особено внимателни при рязане на ниски насаждения и млади фиданки.** Тънкия материал може да се закачи или улови от режещия диск и да Ви удари или да Ви накара да загубите равновесие.
- u) **Дръжте машината под контрол и не докосвайте режещите дискове или други опасни части, докато се движат.** Това намалява риска от нараняване от движещи се части.
- v) **Носете машината изключена и далеч от тялото си.** Правилното боравене с машината ще намали вероятността от случаен контакт с въртящите се режещ диск.
- w) **Про транспортиране или съхраняване на машината винаги поставяйте предпазната капачка върху металния режещ диск.** Правилното боравене с машината намалява вероятността от случаен контакт с режещия диск.
- x) **Използвайте резервните корди, резервните режещи глави или резервните режещи дискове само както е посочени от производителя.** Неправилно подобрите резервни части могат да увеличат риска от счупване и нараняване.
- y) **Уверете се, че превключвателят е изключен и акумулаторната батерия е извадена, преди да отстраните заседналия материал или да обслужите машината** Неочаквано задействане на машината при отстраняване на заседналия материал може да доведе до наранявания.

26.9 Указания за безопасност по отношение на отката

Откат е внезапно движение на машината настрана, напред или назад, което може да възникне, когато режещият инструмент се заклеци или закачи за предмет като младо дърво или пън. То може да е толкова силно, че машината и/или операторът да бъдат изтласкани във всяка посока, което в крайна сметка води до загуба на контрол над машината.

Откатът и свързаните с него опасности могат да бъдат предотвратени чрез предприемане на подходящи предпазни мерки, както е описано по-долу.

- a) **Дръжте машината с две ръце и поставете ръцете си в положение, при което можете да поемете силата на отката. Стойте отляво на машината.** Откатът може да увеличи риска от нараняване поради неочакваното движение на машината. Операторът може да контролира силите на отката, като вземе подходящи предпазни мерки.
- b) **Ако режещият диск се заклеци или когато прекъсвате работа, изключете машината и я дръжте стабилно в материала, докато режещият диск спре. Ако режещият диск се е заклецил, никога не се опитвайте да изваждате машината от материала или да я дърпате назад, докато режещият диск може да движи; в противен случай може да се получи откат.** Установете и отстранете причината за заклецването на режещия диск.
- c) **Не използвайте тъпи или повредени режещи дискове.** Тъпите или повредените режещи дискове увеличават риска от заклецване или закачане на предмет и могат да доведат до откат.
- d) **Винаги осигурявайте добра видимост към материала, който трябва да бъде отрязан.** Откатът е по-вероятен на места, където е трудно да се види материалът, който трябва да бъде отрязан.
- e) **Изключете машината, ако по време на работа се приближи друго лице.** Други хора могат по-лесно да бъдат ударени и наранени от въртящия се диск на триона в случай на откат.

Cuprins

1	Prefață.....	152
2	Informații referitoare la acest Manual de instrucțiuni.....	152
3	Cuprins.....	153
4	Instrucțiuni de siguranță.....	154
5	Pregătirea motocoasei de funcționare....	163
6	Încărcarea bateriei și a LED-urilor.....	163
7	Asamblarea motocoasei.....	164
8	Reglarea motocoasei pentru utilizator....	166
9	Introducerea și scoaterea bateriei.....	167
10	Pomirea și oprirea motocoasei.....	168
11	Verificarea acumulatorului și a motocoasei	168
12	Lucrul cu motocoasa.....	168
13	După lucru.....	170
14	Transportarea.....	170
15	Stocarea.....	170
16	Curățare.....	171
17	Întreținere.....	171
18	Reparare.....	172
19	Depanare.....	172
20	Date tehnice.....	173
21	Comparații între unele tăietoare și apărători	175
22	Piese de schimb și accesorii.....	175
23	Eliminare.....	175
24	Declarație de conformitate EU.....	175
25	Declarația de conformitate UKCA.....	176
26	Instrucțiuni generale de siguranță pentru electrounete.....	177

1 Prefață

Stimată clientă, stimate client,

ne bucurăm că ați ales STIHL. Dezvoltăm și executăm produsele noastre în calitate de vârf, conform nevoilor clienților noștri. În felul acesta iau naștere produse de mare fiabilitate chiar și în condiții de solicitare extremă.

STIHL înseamnă calitate de vârf și în domeniul de service. Atelierele noastre de specialitate oferă consiliere și instrucțiuni competente, dar și o cuprinzătoare asistență tehnică.

Compania STIHL se angajează în mod expres să protejeze natura. Aceste instrucțiuni de utilizare sunt concepute pentru a vă ajuta la utilizarea sigură și ecologică a produsului dumneavoastră STIHL pe o durată lungă de exploatare.

Vă mulțumim pentru încredere și vă dorim multă bucurie la utilizarea produsului dumneavoastră STIHL.



Dr. Nikolas Stihl

IMPORTANT! ÎNAINTE DE UTILIZARE, CITIȚI ȘI PĂSTRAȚI INSTRUCȚIUNILE.

2 Informații referitoare la acest Manual de instrucțiuni

2.1 Documente valabile

Sunt valabile prevederile locale privitoare la securitate.

- ▶ În plus față de acest Manual cu Instrucțiuni, citiți, înțelegeți și păstrați următoarele documente:
 - Manualul de utilizare și ambalajul unelei tăietoare utilizate
 - Instrucțiuni de siguranță acumulator STIHL AK
 - Informații privind siguranța pentru acumulatorii și produsele STIHL cu acumulator încorporat: www.stihl.com/safety-data-sheets

2.2 Identificarea Notelor de avertizare din text



AVERTISMENT

- Această notă poate indica pericolele care au ca rezultat răniri grave sau decese.
 - ▶ Măsurile specificate pot împiedica răniri grave sau decesele.

INDICAȚIE

- Această notă indică pericolele care pot avea ca rezultat avariarea bunurilor.
 - ▶ Măsurile specificate pot împiedica avariarea bunurilor.

2.3 Simboluri în text



Acest simbol se referă la un capitol din aceste instrucțiuni de folosire.

3 Cuprins

3.1 Motocoasă și acumulator

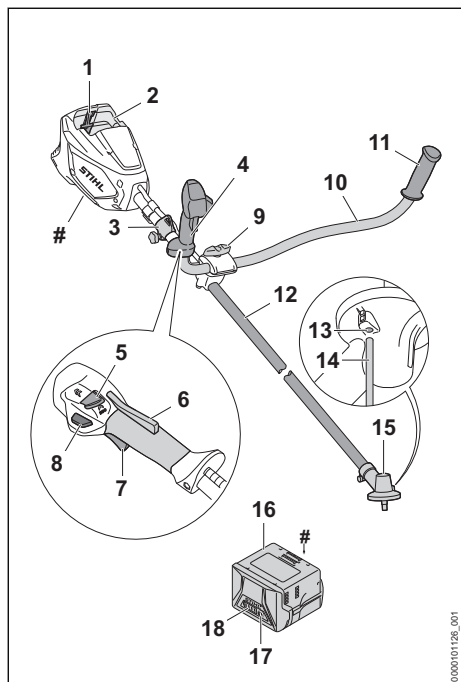

- 1 Manetă de blocare**
Maneta de blocare blochează acumulatorul în compartimentul acumulatorului.
- 2 Compartimentul acumulatorului**
Compartimentul acumulatorului adăpostește acumulatorul.
- 3 Inel de susținere**
Inelul de susținere servește la agățarea sistemului de transport.
- 4 Mâner de comandă**
Mânerul de comandă folosește la operarea, susținerea și ghidarea motocoasei.
- 5 Comutator pentru trepte de putere**
Comutatorul pentru trepte de putere servește la reglarea treptei de putere.
- 6 Pârghia ergonomică**
Pârghia ergonomică menține cursorul de deblocare pe poziție, dacă se eliberează maneta de acționare.
- 7 Manetă de acționare**
Maneta de acționare pornește și oprește motocoasa.

- 8 Buton de deblocare**
Butonul de deblocare deblochează maneta de acționare.
- 9 Șurub cu mâner**
Șurubul cu mâner fixează mânerul tubular la reazemul mânerului.
- 10 Mâner tubular**
Mânerul tubular conectează mânerul de comandă și mânerul cu tijă.
- 11 Mâner**
Mânerul servește la susținerea și ghidarea motocoasei.
- 12 Tijă**
Tijă conectează toate componentele.
- 13 Orificiu pentru dorn**
Orificiul pentru dorn servește la introducerea dornului.
- 14 Dorn**
Dornul blochează arborele, dacă se montează o unealtă tăietoare.
- 15 Carcasa mecanismului**
Carcasa mecanismului acoperă mecanismul.
- 16 Acumulator**
Acumulatorul furnizează electricitate motocoasei.
- 17 LED-uri**
LED-urile indică starea de încărcare a acumulatorului și defecțiunile.
- 18 Butonul**
Butonul acționat prin apăsare activează LED-urile de pe acumulator. Activează și dezactivează interfața radio Bluetooth® (dacă este prezentă).

Plăcuță de identificare cu seria mașinii

3.2 Apărătoare și unelte tăietoare

Apărătoarele și uneltele tăietoare sunt prezentate ca exemplu. În acest manual de instrucțiuni sunt indicate combinațiile care pot fi utilizate, 21.1.

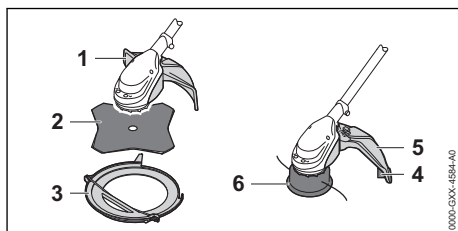

1 Apărătoare pentru unelte tăietoare metalice

Apărătoarea pentru unelte tăietoare metalice protejează utilizatorul de obiectele aruncate în sus și de contactul cu discul de tuns iarba sau cuțitul de defrișat.

2 Disc de tuns iarba

Discul de tuns iarba taie iarba și buruienile.

3 Apărătoare pentru transport

Apărătoarea pentru transport protejează împotriva contactului cu uneltele tăietoare metalice.

4 Cuțit de debitat

Cuțitul de debitat taie firele pentru cosit iarba la lungimea corectă în timpul lucrului.

5 Apărătoare pentru capetele cositoare

Apărătoarea pentru capetele cositoare protejează utilizatorul de obiectele aruncate în sus și de contactul cu capul cositor.

6 Cap cositor

Capul cositor oprește firele pentru cosit iarba.

3.3 Simboluri

Simbolurile se pot afla pe motocoasă, acumulator și încărcător și semnifică următoarele:

 Acest simbol indică turația maximă a uneltei tăietoare.

 1 LED luminează roșu. Acumulatorul este prea fierbinte sau prea rece.

 4 LED-uri luminează intermitent roșu. Defecțiune la acumulator.

 LED-ul luminează în verde, iar LED-urile de pe acumulator luminează sau clipeșc în verde. Acumulatorul este în curs de încărcare.

 LED-ul luminează intermitent roșu. Nu există contact electric între acumulator și încărcător sau încărcătorul este defect.

 **L_{WA}** Nivelul de putere sonoră garantat conform Directivei 2000/14/CE în dB(A), pentru a se putea compara nivelul emisie de zgomot al produselor.

 Informația de lângă simbol indică conținutul de energie al acumulatorului, conform specificațiilor din partea producătorului de celule. Conținutul de energie aflat la dispoziție pentru utilizare este mai mic.

 Operați aparatul electric într-un spațiu uscat, închis.

 Nu aruncați produsul la gunoierul menajer.

 Treapta de putere maximă.

 Treapta de putere ECO.

ECO**4 Instrucțiuni de siguranță****4.1 Simboluri de avertizare****4.1.1 Simboluri de avertizare**

Simbolurile de avertizare de pe motocoasă, acumulator sau încărcător semnifică următoarele:

 Respectați instrucțiunile de siguranță și măsurile în legătură cu acestea.

 Citiți, aprofundați și păstrați instrucțiunile de utilizare.

 Purtați ochelari de protecție. În cazul în care în timpul lucrului pot cădea obiecte: purtați o cască de protecție.

 Purtați cizme de protecție.

 Purtați mănuși de protecție.

 Respectați instrucțiunile de siguranță referitoare la recul și măsurile aferente.

 Respectați instrucțiunile de siguranță privind obiectele propulsate și dimensiunile acestora.

 Păstrați distanța de siguranță.

 Scoateți acumulatorul în timpul pauzei de lucru, transportului, depozitării, lucrărilor de întreținere sau reparare.

 Protejați motocoasa și încărcătorul împotriva ploii și a umidității.



Protejați acumulatorul de căldură și de foc.



Protejați acumulatorul împotriva ploii și a umidității și nu îl scufundați în lichide.

4.1.2 Apărătoare pentru capetele cositoare

Simbolurile de avertizare de pe protecția capului cositor au următoarea semnificație:



Folosiți această apărătoare pentru capete cositoare.



Nu folosiți această apărătoare pentru discuri de tuns iarba.

4.2 Utilizare conform destinației

Motocoasa STIHL FSA 80.0 este folosită pentru următoarele aplicații:

- cu un cap cositor: Cosirea ierbii
- cu un disc de tuns iarba: Cosirea ierbii și a buruienii

Este interzisă folosirea motocoasei pe timp ploios.

Acumulatorul STIHL AK furnizează electricitate motocoasei.

Încărcătorul STIHL AL 101 încarcă acumulatorul STIHL AK.

▲ AVERTISMENT

- Acumulatorii și încărcătoarele, care nu au fost aprobate de STIHL pentru utilizarea cu motocoasa, pot produce incendii și explozii. Risc de rănire gravă a persoanelor sau de deces și de pagube materiale.
 - ▶ Folosiți motocoasa cu un acumulator STIHL AK.
 - ▶ **Încărcați acumulatorul STIHL AK cu un încărcător STIHL AL 101, AL 301 sau AL 500.**
- În cazul în care motocoasa, acumulatorul sau încărcătorul nu sunt utilizate conform destinației, oamenii pot fi grav răniți sau uciși, iar bunurile pot fi avariate.
 - ▶ Motocoasa, acumulatorul și încărcătorul trebuie utilizate conform descrierii din instrucțiunile de utilizare.

4.3 Cerințe pentru utilizator

▲ AVERTISMENT

- Utilizatorii care nu au beneficiat de instruire nu pot recunoaște sau evalua pericolele pe care le reprezintă motocoasa, bateria și încărcătorul. Risc de răniri grave sau deces pentru utilizator sau alte persoane.
 - ▶ Citiți, respectați și păstrați Manualul de instrucțiuni.
- ▶ În cazul în care motocoasa, acumulatorul sau încărcătorul sunt înmânate altei persoane: dați și manualul de instrucțiuni.
- ▶ Asigurați-vă că utilizatorul îndeplinește următoarele cerințe:
 - Utilizatorul este odihnit.
 - Din punct de vedere fizic, senzorial și mental, utilizatorul este capabil să folosească și să lucreze cu motocoasa, bateria și încărcătorul. Utilizatorilor cu abilități fizice, senzoriale sau mentale reduse trebuie să li se permită lucrul doar sub supraveghere sau conform instrucțiunilor unei persoane responsabile.
 - Utilizatorul pot recunoaște sau evalua pericolele pe care le reprezintă motocoasa, acumulatorul și încărcătorul.
 - Utilizatorul este major sau utilizatorul este instruit sub supraveghere corespunzător reglementărilor naționale.
 - Înainte de prima utilizare a motocoasei, utilizatorul a beneficiat de instrucțiuni

din partea unui distribuitor sau profesionist STIHL.

- Utilizatorul nu se află sub influența alcoolului, medicamentelor sau drogurilor.

- ▶ Dacă există neclarități: Adresați-vă unui distribuitor STIHL.

4.4 Îmbrăcăminte și echipament

▲ AVERTISMENT

- În timpul lucrului, părul lung poate fi tras în motocoasă. Utilizatorul poate fi rănit grav.
 - ▶ Părul lung se va strânge și asigura astfel încât să fie peste umeri.

- În timpul lucrului, obiectele pot fi proiectate cu viteze mari. Pericol de rănire a utilizatorului.



- ▶ Purtați ochelari de protecție strâmți. Ochelari de protecție adecvați, verificați conform normei EN 166 sau conform prevederilor naționale, se pot găsi în comerț cu identificarea corespunzătoare.

- ▶ Purtați mască de protecție.
- ▶ Purtați un pantalon lung dintr-un material rezistent.

- Obiectele aflate în cădere pot provoca răni la cap.



- ▶ În cazul în care în timpul lucrului pot cădea obiecte: purtați o cască de protecție

- În timpul lucrului poate fi generat praf. Praful inspirat poate afecta sănătatea și poate declanșa reacții alergice.

- ▶ Dacă se ridică praful: Purtați o mască pentru praf.

- Îmbrăcăminte neadecvată se poate prinde în copaci, arbuști și în motocoasă. Utilizatorii care nu folosesc îmbrăcăminte adecvată se pot răni grav.

- ▶ Purtați haine strânse pe corp.
- ▶ Scoateți-vă eșarfele și bijuteriile.

- În timpul lucrului, utilizatorul poate intra în contact cu unealta tăietoare rotativă. Utilizatorul poate fi rănit grav.

- ▶ Purtați încălțăminte făcute din material rezistent la uzură.



- ▶ Dacă este folosită o unealtă tăietoare metalică: purtați cizme de protecție și ștaif de oțel.

- ▶ Purtați un pantalon lung dintr-un material rezistent.

- La montarea și demontarea unelei tăietoare și în timpul curățării sau întreținerii, utilizatorul

poate intra în contact cu unealta tăietoare sau cuțitul de debitat. Pericol de rănire a utilizatorului.



- ▶ Purtați mănuși de lucru făcute din material rezistent la uzură.

- În cazul în care utilizatorul poartă încălțăminte necorespunzătoare, acesta poate aluneca.

Pericol de rănire a utilizatorului.

- ▶ Purtați încălțăminte închisă, rigidă, cu talpă antiderapantă.

4.5 Spațiu de lucru și mediu

4.5.1 Motocoasă

▲ AVERTISMENT

- Persoanele neautorizate, copiii și animalele nu pot recunoaște și evalua pericolele pe care le reprezintă motocoasa și obiectele proiectate. Persoanele neautorizate, copiii și animalele pot fi rănite grav, iar bunurile pot fi avariate.



- ▶ Nu permiteți accesul persoanelor neautorizate, al copiilor și animalelor pe o rază de 15 m în jurul zonei de lucru.

- ▶ Respectați o distanță de 15 m față de orice obiect.

- ▶ Motocoasa nu se va lăsa nesupravegheată.

- ▶ Asigurați-vă de faptul că nu este posibilă joaca copiilor cu motocoasa.

- Motocoasa nu este protejată împotriva apei. În timpul lucrului pe vreme ploioasă sau într-un mediu umed, există pericol de electrocutare. Utilizatorul poate fi rănit, iar motocoasa se poate deteriora.



- ▶ Nu lucrați niciodată pe vreme ploioasă și nici într-un mediu umed.

- Componentele electrice ale motocoasei pot produce scânteii. Scânteile pot declanșa incendii și explozii într-un mediu foarte inflamabil sau exploziv. Risc de rănire gravă a persoanelor sau de deces și de avariere a bunurilor.

- ▶ Nu lucrați niciodată într-un mediu foarte inflamabil sau exploziv.

4.5.2 Acumulator

▲ AVERTISMENT

- Persoanele neautorizate, copiii și animalele nu pot recunoaște și evalua pericolele pe care le reprezintă acumulatorul. Persoanele neimplimate, copiii și animalele pot fi rănite grav.

- ▶ Țineți la distanță persoanele neimplicate, copiii și animalele.
 - ▶ Nu lăsați acumulatorul nesupravegheat.
 - ▶ Asigurați-vă de faptul că nu este posibilă joaca copiilor cu acumulatorul.
- Acumulatorul nu este protejat împotriva tuturor influențelor mediului. Dacă acumulatorul este expus la anumite influențe ale mediului, acesta se poate aprinde, exploda ori se poate deteriora iremediabil. Risc de rănire gravă a persoanelor și de pagube materiale.



- ▶ Protejați acumulatorul de căldură și de foc.
- ▶ Nu aruncați acumulatorul în foc.

- ▶ Nu încărcați, nu utilizați și nu depozitați acumulatorul la temperaturi aflate în afara intervalului specificat, 20.5.



- ▶ Protejați bateria împotriva ploii și a umidității și nu o scufundați în lichide.

- ▶ Nu apropiați acumulatorul de obiecte metalice mici.
- ▶ Nu expuneți acumulatorul la presiune înaltă.
- ▶ Nu expuneți acumulatorul la microunde.
- ▶ Protejați acumulatorul împotriva substanțelor chimice și a sărurilor.

4.5.3 Încărcător

▲ AVERTISMENT

- Persoanele neautorizate și copiii nu pot recunoaște și evalua pericolele pe care le reprezintă încărcătorul și curentul electric. Persoanele neimplicate, copiii și animalele pot fi rănite grav sau poate fi provocat decesul acestora.

- ▶ Țineți la distanță persoanele neimplicate, copiii și animalele.
- ▶ **Asigurați-vă că nu este posibil ca copiii să se joace cu încărcătorul.**

- Încărcătorul nu este impermeabil. La desfășurarea lucrărilor pe vreme ploioasă sau într-un mediu umed, există pericol de electrocutare. Utilizatorul poate fi rănit, iar încărcătorul se poate deteriora.



- ▶ Nu lucrați niciodată pe vreme ploioasă și nici într-un mediu umed.

- Încărcătorul nu este protejat împotriva tuturor influențelor mediului. Dacă încărcătorul este

expus la anumite influențe ale mediului, acesta se poate aprinde sau exploda. Risc de rănire gravă a persoanelor și de pagube materiale.

- ▶ Operați încărcătorul într-un spațiu uscat, închis.
- ▶ Nu utilizați încărcătorul într-un mediu extrem de inflamabil sau explozibil.
- ▶ Nu utilizați încărcătorul pe o bază inflamabilă.
- ▶ Nu utilizați și nu depozitați încărcătorul la temperaturi aflate în afara intervalului specificat, 20.5.

- Risc de împiedicare de cablul de racord. Risc de rănire a persoanelor și de avariere a încărcătorului.
- ▶ Pozați cablul de racord astfel încât nimeni să nu se poate împiedica de el.

4.6 Starea sigură în exploatare

4.6.1 Motocoasă

Motocoasa este în stare de siguranță în cazul în care sunt îndeplinite următoarele condiții:

- Motocoasa nu prezintă deteriorări.
- Motocoasa este curată și uscată.
- Elementele de comandă funcționează și nu sunt modificate.
- Este montată o combinație între unealta tăietoare și apărătoare, menționată în acest Manual de instrucțiuni.
- Unealta tăietoare și apărătoarea sunt montate corect.
- Au fost montate accesorii originale STIHL pentru această motocoasă.
- Accesoriiile au fost montate corect.

▲ AVERTISMENT

- Într-o stare nesigură, componentele ar putea să nu mai funcționeze corect, iar dispozitivele de siguranță ar putea fi dezactivate. Persoanele pot fi rănite grav sau chiar omorâte.
- ▶ Lucrați cu o motocoasă nedeteriorată.
- ▶ Dacă motocoasa este murdară sau umedă: Curățați motocoasa și lăsați-o să se usuce.
- ▶ Nu aduceți modificări motocoasei. Excepție: Montarea unei combinații de unealtă tăietoare și apărătoare, menționată în acest Manual de instrucțiuni.
- ▶ Dacă elementele de comandă nu funcționează: Nu lucrați cu motocoasa.
- ▶ Nu montați unelte tăietoare din metal.
- ▶ Montați accesoriiile originale STIHL pentru această motocoasă.

- ▶ Montați unealta tăietoare și apărătoarea conform descrierii din Manualul cu instrucțiuni.
- ▶ Montați accesoriul așa cum este prezentat în manualul cu instrucțiuni sau în manualul accesoriului.
- ▶ Nu introduceți obiecte în orificiile motocoasei.
- ▶ Înlocuiți panourile indicatoare uzate sau deteriorate.
- ▶ Dacă există neclarități: Adresați-vă unui distribuitor STIHL.

4.6.2 Apărătoare

Bateria se află într-o stare sigură atunci când se întrunesc următoarele condiții:

- Protecția nu prezintă deteriorări.
- Accesoriile au fost montate corect.

▲ AVERTISMENT

- Într-o stare nesigură, componentele ar putea să nu mai funcționeze corect, iar dispozitivele de siguranță ar putea fi dezactivate. Risc de rănire gravă.
 - ▶ Lucrați cu o apărătoare nedeteriorată.
 - ▶ Lucrați cu un cuțit de debitat montat corect.
 - ▶ Dacă aveți neclarități, vă rugăm să vă adresați unui distribuitor STIHL.

4.6.3 Cap cositor

Capul cositor se află într-o stare sigură atunci când se întrunesc următoarele condiții:

- Capul cositor nu prezintă deteriorări.
- Capul cositor nu este blocat.
- Capul cositor este montat corect și este strâns bine.
- Firele cositoare sunt montate corect.
- Dacă se utilizează un cap cositor PolyCut cu cuțite din plastic:
 - Cuțitele din plastic sunt nedeteriorate și fără fisuri.
 - Cuțitele din plastic sunt montate corect.
- Nu au fost depășite limitele de uzură.

▲ AVERTISMENT

- Într-o stare lipsită de siguranță, piese de la capul cositor, de la firele pentru cosit iarba sau de la cuțitele din plastic se pot desface și pot fi proiectate. Se pot produce grave leziuni corporale.
 - ▶ Lucrați cu un cap cositor nedeteriorat.
 - ▶ Dacă se utilizează un cap cositor PolyCut cu cuțite din plastic: lucrați cu cuțite din plastic nedeteriorate.
 - ▶ Nu înlocuiți firele pentru cosit iarba sau cuțitele din plastic cu obiecte din metal.

- ▶ Observați și respectați limitele de uzură.
- ▶ Dacă există neclarități: adresați-vă unui distribuitor STIHL.

4.6.4 Unealta tăietoare metalică

Unealta tăietoare metalică se află într-o stare sigură atunci când se întrunesc următoarele condiții:

- Unealta tăietoare metalică și componentele montate nu sunt deteriorate.
- Unealta tăietoare metalică nu este deformată.
- Unealta tăietoare metalică este montată corespunzător și este strânsă bine.
- Unealta tăietoare metalică este ascuțită corespunzător.
- Unealtă tăietoare metalică nu are bavură pe muchiile de tăiere.
- Nu au fost depășite limitele de uzură.
- În cazul în care se utilizează o unealtă tăietoare metalică nefabricată de STIHL, aceasta nu trebuie să fie mai grea, mai groasă sau să aibă o altă formă ori să prezinte o calitate mai redusă, iar diametrul nu trebuie să fie mai mare decât diametrul maxim acceptat de STIHL pentru respectiva unealtă tăietoare metalică.

▲ AVERTISMENT

- În starea de siguranță necorespunzătoare, piesele uneltei tăietoare metalice se pot slăbi și pot fi proiectate. Se pot produce grave leziuni corporale.
 - ▶ Lucrați cu o unealtă tăietoare metalică nedeteriorată și componente nedeteriorate.
 - ▶ Ascuțiți bine unealta tăietoare metalică.
 - ▶ Bavurile de pe muchiile de tăiere se îndepărtează cu o pilă.
 - ▶ Solicitați echilibrarea uneltei tăietoare metalice de către un distribuitor STIHL.
 - ▶ Observați și respectați limitele de uzură.
 - ▶ Utilizați o unealtă tăietoare metalică indicată în acest manual de instrucțiuni.
 - ▶ Dacă există neclarități: adresați-vă unui distribuitor STIHL.

4.6.5 Acumulator

Acumulatorul se află într-o stare sigură atunci când se întrunesc următoarele condiții:

- Acumulatorul nu este deteriorat.
- Acumulatorul este curat și uscat.
- Acumulatorul funcționează și nu este modificat.

▲ AVERTISMENT

- Dacă nu este în stare sigură, este posibil ca acumulatorul să nu mai funcționeze în siguranță. Se pot produce grave leziuni corporale.
 - ▶ Desfășurați lucrări doar cu un acumulator funcțional, care nu prezintă deteriorări.
 - ▶ Nu încărcați un acumulator deteriorat sau defect.
 - ▶ Dacă acumulatorul este murdar: curățați acumulatorul.
 - ▶ Dacă acumulatorul este ud sau umed: lăsați acumulatorul să se usuce, 20.6.
 - ▶ Nu modificați acumulatorul.
 - ▶ Nu introduceți obiecte în orificiile acumulatorului.
 - ▶ Nu conectați contactele electrice ale acumulatorului cu obiecte metalice și nu le scurtcircuitați.
 - ▶ Nu deschideți acumulatorul.
 - ▶ Înlocuiți panourile indicatoare uzate sau deteriorate.
- Dintr-un acumulator deteriorat poate curge lichid. Contactul pielii sau al ochilor cu lichidul poate produce iritații ale pielii sau ochilor.
 - ▶ Evitați contactul cu lichidul.
 - ▶ În caz de contact cu pielea: zonele de piele afectate se spală cu apă din abundență și săpun.
 - ▶ În caz de contact cu ochii: spălați ochii cel puțin 15 minute cu apă din abundență și consultați un medic.
- Un acumulator deteriorat sau defect poate emite un miros neobișnuit, poate fumegea sau se poate aprinde. Risc de rănire gravă a persoanelor sau de deces și de pagube materiale.
 - ▶ Dacă acumulatorul emite un miros neobișnuit sau fum, nu folosiți acumulatorul și păstrați-l la distanță de substanțe inflamabile.
 - ▶ Dacă acumulatorul arde: stingeți-l cu un extingtor sau cu apă.

4.6.6 Încărcător

Încărcătorul se află într-o stare sigură atunci când se întrunesc următoarele condiții:

- Încărcătorul nu este deteriorat.
- Încărcătorul este curat și uscat.

▲ AVERTISMENT

- Într-o stare nesigură, componentele ar putea să nu mai funcționeze corect, iar dispozitivele de siguranță ar putea fi dezactivate. Aceasta poate duce la leziuni corporale grave, chiar letale.
 - ▶ Folosiți un încărcător nedeteriorat.

- ▶ Dacă încărcătorul este murdar sau umed: Curățați încărcătorul și lăsați-l să se usuce.
- ▶ Nu modificați încărcătorul.
- ▶ Nu introduceți obiecte în orificiile încărcătorului.
- ▶ Nu conectați contactele electrice ale încărcătorului cu obiecte metalice (scurtcircuit).
- ▶ Nu deschideți încărcătorul.

4.7 Utilizarea

▲ AVERTISMENT

- În anumite situații, utilizatorul nu poate lucra în mod concentrat. Utilizatorul se poate împiedica, poate cădea și se poate răni grav.
 - ▶ Lucrați calm și metodic.
 - ▶ În cazul în care condițiile de lumină și de vizibilitate sunt proaste: nu lucrați cu motocoasa.
 - ▶ Lucrați singur cu motocoasa.
 - ▶ Ghidați unealta tăietoare aproape de sol și orizontal față de teren.
 - ▶ Aveți grijă la obstacole.
 - ▶ Lucrați stând în picioare, menținându-vă echilibrul.
 - ▶ În cazul în care simțiți semne de oboseală: luați o pauză de lucru.
- Unealta tăietoare rotativă îl poate tăia pe utilizator. Utilizatorul poate fi rănit grav.
 - ▶ Nu atingeți unealta tăietoare rotativă.
 - ▶ Dacă unealta tăietoare este blocată de un obiect: Decuplați motocoasa și scoateți acumulatorul. Doar atunci îndepărtați obiectul.
- Dacă, în timpul lucrului, motocoasa are un comportament diferit sau neregulat, ea ar putea fi într-o stare nesigură. Risc de rănire gravă a persoanelor și de pagube materiale.
 - ▶ Opriți lucrul, scoateți acumulatorul și apelați la un distribuitor STIHL.
- În timpul lucrului, este posibil ca motocoasa să producă vibrații.
 - ▶ Purtați mănuși.



- ▶ Faceți pauze de lucru.
- ▶ În cazul semnelor de probleme de circulație sangvină, adresați-vă unui medic.
- Dacă, pe durata lucrului, unealta tăietoare lovește un obiect străin, atunci acesta sau părți din acesta pot fi proiectate cu viteză ridicată. Risc de rănire a persoanelor și de pagube materiale.
 - ▶ Înlăturați obiectele străine din zona de lucru.

- În cazul în care unealta tăietoare rotativă lovește un obiect dur, pot apărea scânteii și este posibilă deteriorarea unelei tăietoare. Scânteile pot declanșa incendii într-un mediu cu nivel ridicat de inflamabilitate. Risc de rănire gravă a persoanelor sau de deces și de pagube materiale.
 - ▶ Nu lucrați într-un mediu cu nivel ridicat de inflamabilitate.
 - ▶ Asigurați-vă că unealta tăietoare este într-o stare sigură.
- În cazul în care maneta de acționare este eliberată, unealta tăietoare continuă să se rotească pentru o perioadă scurtă de timp. Se pot produce grave leziuni corporale.
 - ▶ Așteptați până când unealta tăietoare nu se mai rotește.
- Într-o situație periculoasă, utilizatorul ar putea intra în panică și să nu depună sistemul de susținere. Utilizatorul poate fi rănit grav.
 - ▶ Exersați scoaterea sistemului de transport.

4.8 Forțele de reacție

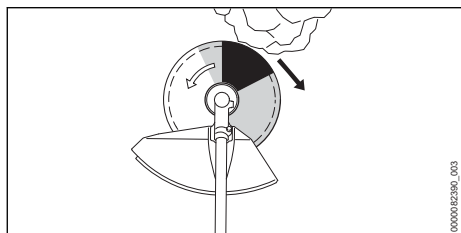

Un recul poate fi cauzat de următoarele:

- Unealta tăietoare metalică rotativă lovește un obiect dur în zona marcată cu gri sau în zona marcată cu negru și frânează rapid.
- Unealta tăietoare metalică rotativă este prinsă.

Cel mai mare pericol care creează un recul este în zona marcată cu negru.

▲ AVERTISMENT

- Din aceste cauze, mișcarea de rotație a unelei tăietoare poate fi încetinită puternic sau oprită, iar unealta tăietoare poate fi împinsă spre dreapta sau în direcția utilizatorului (săgeata neagră). Utilizatorul poate pierde controlul asupra motocoasei. Persoanele pot fi rănite grav sau chiar omorâte.
 - ▶ Țineți ferm motocoasa cu ambele mâini.
 - ▶ Lucrați conform descrierii din aceste instrucțiuni de utilizare.
 - ▶ Nu lucrați cu zona marcată cu negru.
 - ▶ Folosiți o combinație între unealta tăietoare, apărătoare și sistemul de transport,

menționată în aceste instrucțiuni de utilizare.

- ▶ Ascuțiți bine unealta tăietoare metalică.
- ▶ Lucrați cu accelerare la maximum.

4.9 Încărcare

▲ AVERTISMENT

- În timpul încărcării, un încărcător avariat sau defect poate emite un miros neobișnuit sau fum. Risc de rănire a persoanelor și de avariere a bunurilor.
 - ▶ Scoateți ștecherul de rețea din priză.
- În cazul dispărării inadecvate a căldurii, este posibil ca încărcătorul să se supraîncălzească și să producă un incendiu. Risc de rănire gravă a persoanelor sau de deces și de avariere a bunurilor.
 - ▶ Nu acoperiți încărcătorul.

4.10 Conexiunea electrică

Contactul cu piesele aflate sub tensiune poate avea cauzele următoare:

- Cablul electric sau cablul prelungitor este deteriorat.
- Ștecărul cablului electric sau al cablului prelungitor este deteriorat.
- Priza nu este instalată corect.

▲ PERICOL

- Contactul cu piesele aflate sub tensiune poate avea drept urmare o electrocutare. Risc de rănire gravă sau deces.
 - ▶ Se asigură faptul că nu este deteriorat cablul electric, cablul prelungitor și ștecărele aferente.



În cazul în care cablul electric sau cablul prelungitor este deteriorat:

- ▶ Nu atingeți zona deteriorată.
- ▶ Scoateți ștecărul din priză.
- ▶ Apucați cablul electric, cablul prelungitor și ștecărele aferente numai cu mâinile uscate.
- ▶ Ștecărul de rețea al cablului electric sau al cablului prelungitor se introduce într-o priză cu contact de protecție instalată corect și asigurată.
- ▶ Încărcătorul se conectează cu ajutorul unui întrerupător de protecție la curent rezidual (30 mA, 30 ms).
- Un cablu prelungitor deteriorat sau neadecvat poate cauza o electrocutare. Persoanele pot fi rănite grav sau chiar omorâte.
 - ▶ Folosiți un cablu prelungitor cu o secțiune transversală corectă, 20.4.

▲ AVERTISMENT

- În timpul încărcării, o tensiune de alimentare incorectă sau o frecvență de alimentare incorectă pot avea ca rezultat o supratensiune în încărcător. Încărcătorul poate fi avariata.
 - ▶ Asigurați-vă că tensiunea la priză și frecvența la priză corespund cu datele de pe plăcuța de identificare a încărcătorului.
- Dacă încărcătorul portabil este conectat la o priză multiplă, componentele electrice se pot supraîncărca în timpul încărcării. Componentele electrice se pot încălzi și declanșa un incendiu. Risc de rănire gravă a persoanelor sau de deces și de pagube materiale.
 - ▶ Asigurați-vă că specificațiile privind puterea ale prizei multiple nu sunt depășite de suma specificațiilor de pe plăcuța de indentificare a încărcătorului portabil și toate aparatele electrice conectate la priză multiplă.
- Un cablu electric sau cablu prelungitor pozat greșit poate fi deteriorat, iar persoanele se pot împiedica de acesta. Persoanele se pot răni, iar cablul electric sau cablul prelungitor se pot deteriora.
 - ▶ Cablul electric sau cablul prelungitor se pozează și marchează astfel încât să nu fie posibilă împiedicarea persoanelor.
 - ▶ Cablul electric și cablul prelungitor se pozează astfel încât să nu fie întinse sau răsucite.
 - ▶ Cablul electric și cablul prelungitor se pozează astfel încât să nu fie deteriorate, îndoite, strivite sau forfecate.
 - ▶ Cablul electric și cablul prelungitor se protejează contra căldurii, uleiului și substanțelor chimice.
 - ▶ Cablul electric și cablul prelungitor se așează pe o bază uscată.
- În timpul lucrului se încălzește cablul prelungitor. Dacă nu se evacuează căldura, atunci aceasta poate declanșa un incendiu.
 - ▶ Dacă se folosește un tambur pentru cablu: derulați cablul complet de pe tambur.
- În cazul în care cablurile electrice și țevile sunt trase în perete, ele se pot deteriora dacă încărcătorul este montat pe perete. Contactul cu componentele sub tensiune poate avea ca rezultat șocul electric. Risc de rănire gravă a persoanelor și de pagube materiale.
 - ▶ Asigurați-vă de faptul că în locul prevăzut nu sunt trase în perete cabluri electrice și țevi.
- În cazul în care încărcătorul nu este montat pe perete așa cum este prezentat în acest manual de utilizare, încărcătorul sau acumula-

torul poate să cadă, eventual încărcătorul se poate supraîncălzi. Risc de rănire a persoanelor și de avariere a bunurilor.

- ▶ Montați încărcătorul pe un perete conform celor prezentate în acest manual de utilizare.
- Dacă încărcătorul cu acumulatorul introdus este montat pe un perete, acumulatorul poate cădea din încărcător. Risc de rănire a persoanelor și de avariere a bunurilor.
 - ▶ Montați mai întâi încărcătorul pe perete și apoi introduceți acumulatorul.

4.11 Transportarea

4.11.1 Motocoasă

▲ AVERTISMENT

- În timpul lucrului, carcasa mecanismului de antrenare se poate supraîncălzi. Utilizatorul se poate arde.
 - ▶ Nu atingeți carcasa mecanismului de antrenare supraîncălzită.
- În timpul transportului, motocoasa poate cădea sau se poate deplasa. Risc de rănire a persoanelor și de avariere a bunurilor.
 - ▶ Extrageți acumulatorul.
- ▶ Dacă este montată o unealtă tăietoare din metal: montați protecția la transport.
- ▶ Asigurați motocoasa cu centuri de fixare, curele sau cu o plasă astfel încât aceasta să nu poată cădea și să nu se poată deplasa.



4.11.2 Acumulator

▲ AVERTISMENT

- Acumulatorul nu este protejat împotriva tuturor influențelor mediului. Dacă acumulatorul este expus la anumite influențe ale mediului, acesta se poate deteriora, iar bunurile pot fi avariate.
 - ▶ Nu transportați un acumulator deteriorat.
- În timpul transportului, acumulatorul poate cădea sau se poate deplasa. Risc de rănire a persoanelor și de avariere a bunurilor.
 - ▶ Ambalați acumulatorul în ambalaj, astfel încât să nu se poată mișca.
 - ▶ Asigurați ambalajul astfel încât să nu se poată mișca.

4.11.3 Încărcător

▲ AVERTISMENT

- În timpul transportului, încărcătorul poate cădea sau se poate deplasa. Risc de rănire a persoanelor și de avariere a bunurilor.
 - ▶ Scoateți ștecărul din priză.
 - ▶ Extrageți acumulatorul.
 - ▶ Asigurați încărcătorul cu centuri de fixare, curele sau cu o plasă astfel încât acestea să nu poată cădea și să nu se poată deplasa.
- Cablul de alimentare nu se pretează la transportul încărcătorului cu ajutorul acestuia. Cablul de alimentare și încărcătorul se pot deteriora.
 - ▶ Înfășurați cablul de racord și fixați-l la încărcător.

4.12 Stocarea

4.12.1 Motocoasă

▲ AVERTISMENT

- Copiii nu pot recunoaște și evalua pericolele pe care le prezintă motocoasa. Copiii pot suferi leziuni grave.



- ▶ Extrageți acumulatorul.

- ▶ Dacă este montată o unealtă tăietoare din metal: montați protecția la transport.
- ▶ Depozitați motocoasa într-un loc care nu este la îndemâna copiilor.
- Contactele electrice de la motocoasă și de la componentele metalice pot coroda din cauza umezelii. Motocoasa se poate deteriora.



- ▶ Extrageți acumulatorul.

- ▶ Depozitați motocoasa într-un loc curat și uscat.

4.12.2 Acumulator

▲ AVERTISMENT

- Copiii nu pot recunoaște și evalua pericolele pe care le prezintă acumulatorul. Copiii pot suferi leziuni grave.
 - ▶ Depozitați acumulatorul într-un loc care nu este la îndemâna copiilor.
- Acumulatorul nu este protejat împotriva tuturor influențelor mediului. Dacă acumulatorul este expus la anumite influențe ale mediului, acesta se poate deteriora iremediabil.

- ▶ Depozitați acumulatorul într-un loc curat și uscat.
- ▶ Depozitați acumulatorul într-un spațiu închis.
- ▶ Depozitați bateria separat de motocoasă.
- ▶ Dacă acumulatorul este depozitat în încărcător: îndepărtați ștecărul de rețea și depozitați acumulatorul cu o stare de încărcare între 40 % și 60 % (2 LED-uri care luminează verde).
- ▶ Nu depozitați acumulatorul la temperaturi aflate în afara intervalului specificat, 20.5.

4.12.3 Încărcător

▲ AVERTISMENT

- Copiii nu pot recunoaște și evalua pericolele pe care le prezintă încărcătorul. Copiii sunt în situații de risc de rănire gravă sau deces.
 - ▶ Scoateți ștecărul de rețea.
 - ▶ Depozitați încărcătorul într-un loc care nu este la îndemâna copiilor.
- Încărcătorul nu este protejat împotriva tuturor influențelor mediului. Dacă încărcătorul este expus la anumite influențe ale mediului, acesta se poate avaria.
 - ▶ Scoateți ștecărul de rețea.
 - ▶ Dacă încărcătorul este cald: Lăsați încărcătorul să se răcească.
 - ▶ Depozitați încărcătorul într-un loc curat și uscat.
 - ▶ Depozitați încărcătorul într-un spațiu închis.
 - ▶ Nu depozitați încărcătorul la temperaturi aflate în afara intervalului specificat, 20.5.
- Cablul de alimentare nu se pretează la transportarea sau suspendarea încărcătorului cu ajutorul acestuia. Cablul de alimentare și încărcătorul se pot deteriora.
 - ▶ Apucați și țineți încărcătorul de carcasă. Degajarea mânerului încărcătorului facilitează ridicarea acestuia.
 - ▶ Suspendați încărcătorul de consola de perete.

4.13 Curățarea, întreținerea și repararea

▲ AVERTISMENT

- Dacă este introdus acumulatorul pe durata curățării, întreținerii sau reparării este posibilă pornirea accidentală a motocoasei. Risc de rănire gravă a persoanelor și de pagube materiale.



- ▶ Extrageți acumulatorul.

- În timpul lucrului, carcasa mecanismului de antrenare se poate supraîncălzi. Utilizatorul se poate arde.



- ▶ Nu atingeți carcasa mecanismului de antrenare supraîncălzită.

- Detergenții abrazivi, curățarea cu jet de apă sau obiectele ascuțite pot deteriora motocoasa, apărătoarea, unealta tăietoare sau acumulatorul. Dacă motocoasa, apărătoarea, unealta tăietoare sau acumulatorul nu sunt curățate corespunzător, componentele s-ar putea să nu mai funcționeze corect, iar dispozitivele de siguranță să fie scoase din funcțiune. Se pot produce grave leziuni corporale.

- ▶ Curățați motocoasa, apărătoarea, unealta tăietoare și acumulatorul conform descrierii din acest Manual de instrucțiuni.

- Dacă motocoasa, apărătoarea, unealta tăietoare sau acumulatorul sunt supuse operațiilor de service sau reparații realizate de către utilizator, componentele ar putea să nu mai funcționeze corect, iar dispozitivele de siguranță ar putea fi dezactivate. Persoanele pot fi rănite grav sau chiar omorâte.

- ▶ Nu încercați să întrețineți sau să reparați singur motocoasa, apărătoarea și acumulatorul.

- ▶ Dacă motocoasa, apărătoarea sau acumulatorul trebuie întreținute sau reparate: Adresați-vă unui distribuitor STIHL.

- ▶ Întrețineți unealta tăietoare conform prezentației din manualul uneltei tăietoare sau de pe ambalajul uneltei tăietoare folosite.

- În timpul curățării sau întreținerii uneltelor tăietoare, utilizatorul se poate tăia în muchiile uneltelor ascuțite. Pericol de rănire a utilizatorului.



- ▶ Purtați mănuși de lucru făcute din material rezistent la uzură.

5 Pregătirea motocoasei de funcționare

5.1 Pregătirea motocoasei pentru funcționare

Înainte de începerea oricăror lucrări trebuie parcurși pașii următori:

- ▶ Asigurați-vă că următoarele componente sunt într-o stare sigură:
 - Motocoasă, 4.6.1.
 - Apărătoare, 4.6.2.
 - Cap cositor sau unealtă tăietoare metalică, 4.6.3 sau 4.6.4.
 - Acumulator, 4.6.5.
- ▶ Verificarea acumulatorului, 11.2.
- ▶ Încărcați complet acumulatorul, 6.2.
- ▶ Curățați motocoasa, 16.1.
- ▶ Atașați mânerul bimanual, 7.3.
- ▶ Alegeți combinația dintre unealtă tăietoare, apărătoare și sistem de susținere, 21.1.
- ▶ Atașați apărătoarea, 7.1.
- ▶ Atașați capul cositor sau unealta tăietoare metalică, sau 7.4.3.
- ▶ Așezați și reglați sistemul de susținere, 8.1.
- ▶ Reglarea mânerului bimanual, 8.2.
- ▶ Echilibrați motocoasa, 8.3.
- ▶ Verificați elementele de comandă, .
- ▶ Dacă etapele nu pot fi efectuate: nu folosiți motocoasa și contactați un distribuitor STIHL.

6 Încărcarea bateriei și a LED-urilor

6.1 Montarea încărcătorului pe un perete

Încărcătorul poate fi montat pe un perete.

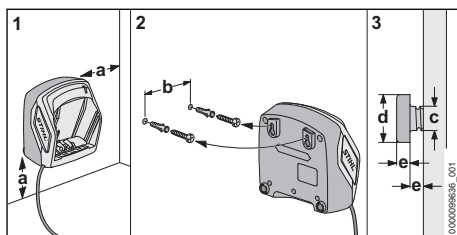

- ▶ Montați încărcătorul pe perete, astfel încât să se respecte următoarele condiții:

- Să fie folosite materiale de fixare corespunzătoare.
- Încărcătorul este în poziție orizontală. Respectați următoarele măriri:
 - a = minim 100 mm
 - b (pentru AL 101) = 75 mm
 - b (pentru AL 301) = 100 mm
 - b (pentru AL 500) = 120 mm
 - c = 4,5 mm
 - d = 9 mm
 - e = 2,5 mm

6.2 Încărcarea acumulatorului

Tempul de încărcare depinde de câțiva factori, de ex. temperatura acumulatorului sau temperatura ambientă. Pentru o capacitate optimă, respectați intervalele de temperatură recomandate,  20.6. Tempul de încărcare real poate fi diferit de timpul de încărcare specificat. Timpul de încărcare este disponibil la www.stihl.com/charging-times.

Când ștecărul de rețea este introdus în priză, iar acumulatorul este introdus în încărcător, procesul de încărcare pornește automat. Când acumulatorul este complet încărcat, încărcătorul se decuplează automat.

În timpul încărcării, acumulatorul și încărcătorul se încălzesc.

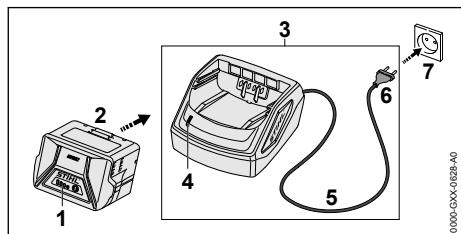

- ▶ Introduceți ștecărul de rețea (6) într-o priză de perete accesibilă (7). Încărcătorul (3) efectuează o auto-testare. LED-ul (4) luminează aprox. 1 secundă verde și aprox. 1 secundă roșu.
- ▶ Așezați cablul electric (5).
- ▶ Introduceți acumulatorul (2) în ghidajele încărcătorului (3) și apăsați până se oprește. LED-ul (4) luminează verde. LED-urile (1) luminează verde și are loc încărcarea acumulatorului (2).
- ▶ Dacă LED-ul (4) și LED-urile (1) de pe acumulator nu mai luminează: acumulatorul (2) este încărcat complet și poate fi scos din încărcător (3).
- ▶ Dacă nu se mai utilizează încărcătorul (3): Scoateți ștecărul de rețea (6) din priză (7).

6.3 Indicarea nivelului de încărcare

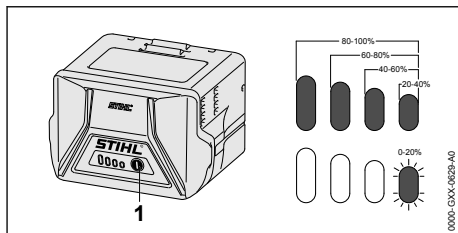

- ▶ Apăsați butonul (1). LED-urile luminează în verde timp de aproximativ 5 secunde și indică starea de încărcare.
- ▶ Dacă LED-ul din dreapta pâlpâie cu verde: încărcăți acumulatorul.

6.4 LED-urile de la acumulator

LED-urile pot indica starea de încărcare a acumulatorului sau defecțiunile. LED-urile pot lumina permanent, respectiv pâlpâi, cu culoarea verde sau roșu.

Dacă LED-urile luminează cu culoarea verde sau pâlpâie, este indicat nivelul de încărcare.

- ▶ Dacă LED-urile luminează cu culoarea roșie sau pâlpâie: remediați defecțiunile,  19.1. La motocoasă sau la acumulator există o defecțiune.

6.5 LED la încărcător

LED-ul indică starea încărcătorului.

Dacă LED-ul luminează cu culoarea verde, acumulatorul este în curs de încărcare.

- ▶ Dacă LED-ul luminează cu culoarea roșie: remediați defecțiunile. Defecțiune a încărcătorului.

7 Asamblarea motocoasei

7.1 Atașarea apărătorii

- ▶ Decuplați motocoasa și scoateți acumulatorul.

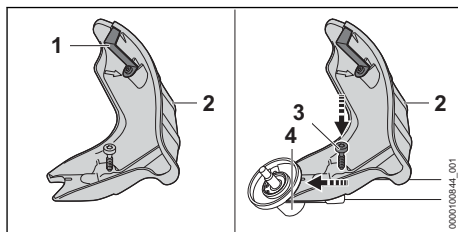

Cuțitul de debitat (1) este montat deja în apărătoare (2) și este interzisă demontarea acestuia.

- ▶ Împingeți apărătoarea (2) până la opritor în ghidajele de pe carcasa mecanismului.
- ▶ Înșurubați șurubul (3) și strângeți-l ferm.

7.2 Demontarea apărătorii

- ▶ Decuplați motocoasa și scoateți acumulatorul.

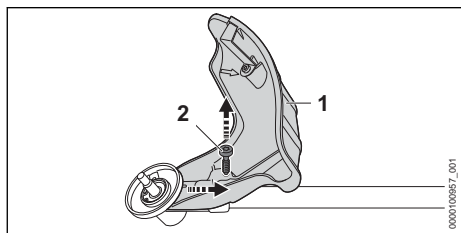

- ▶ Deșurubați șurubul (2).
- ▶ Scoateți apărătoarea (1) prin tragere.

7.3 Atașarea mânerului bimanual

- ▶ Decuplați motocoasa și scoateți acumulatorul.

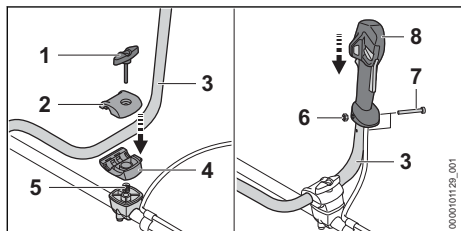

- ▶ Deșurubați șurubul cu mâner (1).
- ▶ Detașați brățile de prindere (2 și 4).
- ▶ Așezați mânerul tubular (3) în brățara de prindere inferioară (4).
- ▶ Puneți brățara de prindere superioară (2).
- ▶ Așezați arcul (5) de jos în brățara de prindere inferioară (4).
- ▶ Așezați brățile de prindere (2 și 4) pe tijă și strângeți șurubul cu mâner (1).
- ▶ Rabatați în sus mânerul tubular (3).
- ▶ Strângeți șurubul cu mâner (1).
- ▶ Deșurubați șurubul (6).
- ▶ Așezați mânerul de comandă (8) în așa mod pe mânerul tubular (3), încât orificiul mânerului de comandă să se alinieze la orificiul mânerului tubular, iar maneta de cuplare să indice în direcția mecanismului de antrenare.
- ▶ Puneți piulița (7).
- ▶ Înșurubați șurubul (6) și strângeți-l ferm.

Mânerul bimanual nu trebuie montat din nou.

7.4 Montarea și demontarea capului cositor

7.4.1 Atașarea capului cositor

- ▶ Decuplați motocoasa și scoateți acumulatorul.

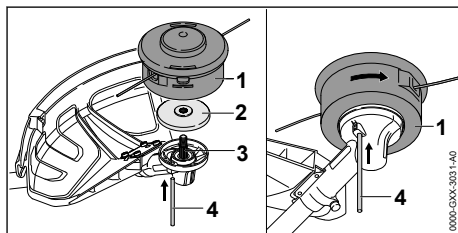

- ▶ Așezați discul de apăsare (2) în așa fel pe arbore (3), încât diametrul mai mic să fie orientat în sus.
- ▶ Așezați capul cositor (1) pe arbore (3) și rotiți-l cu mâna în sens antiorar.
- ▶ Apăsăți dornul (4) până la opritorul din orificiu și țineți-l apăsat.
- ▶ Rotiți capul cositor (1) în sens antiorar, până când dornul (4) se blochează. Arborele (3) este blocat.
- ▶ Cu mâna strângeți ferm capul cositor (1).
- ▶ Scoateți dornul (4).

7.4.2 Demontarea capului cositor

- ▶ Decuplați motocoasa și scoateți acumulatorul.
- ▶ Apăsăți dornul până la opritorul din orificiu și țineți-l apăsat.
- ▶ Rotiți capul cositor până când dornul se fixează. Arborele este blocat.
- ▶ Desfaceți capul cositor rotindu-l în sens orar.
- ▶ Detașați discul de apăsare.
- ▶ Scoateți dornul.

7.4.3 Montarea uneltei tăietoare metalice

- ▶ Decuplați motocoasa și scoateți acumulatorul.

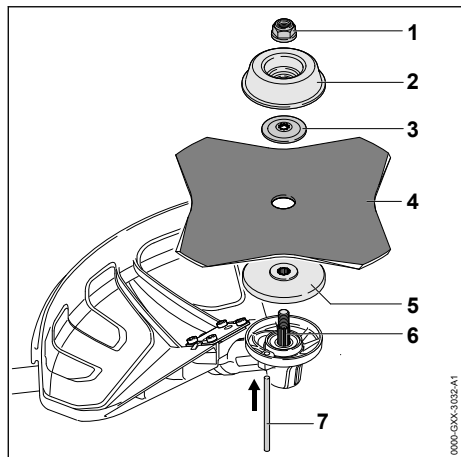

- ▶ Așezați discul de apăsare (5) în așa fel pe arbore (6), încât diametrul mai mic să fie orientat în sus.
- ▶ Așezați unealta tăietoare metalică (4) pe discul de apăsare (5). Dacă se utilizează o pânză de ferăstrău circular sau un disc de tuns iarba cu mai mult de 4 tăișuri: orientați muchiile tăietoare astfel încât să fie orientate în aceeași direcție, ca săgeata pentru direcția de rotație de pe apărătoare.
- ▶ Așezați discul de presiune (3) în așa fel pe unealta tăietoare metalică (4), încât umflătura să fie orientată în sus.
- ▶ Așezați discul mobil (2) în așa fel pe discul de presiune (3) încât partea închisă să fie orientată în sus.
- ▶ Apăsăți dornul (7) până la opritorul din orificiu și țineți-l apăsat.
- ▶ Rotiți unealta tăietoare metalică (4) în sens invers mersului acelor de ceasornic, până când dornul (7) se blochează. Arborele (6) este blocat.
- ▶ Înșurubați piulița (1) în sens antiorar și strângeți-o tare.
- ▶ Scoateți dornul (7).

7.4.4 Demontarea unelei tăietoare metalice

- ▶ Decuplați motocoasa și scoateți acumulatorul.
- ▶ Apăsăți dornul până la opritorul din orificiu și țineți-l apăsat.
- ▶ Rotiți unealta tăietoare metalică în sensul mersului acelor de ceasornic până când dornul se blochează. Arborele este blocat.
- ▶ Desfaceți piulița rotind-o în sens orar.

- ▶ Detașați discul mobil, discul de presiune, unealta tăietoare metalică și discul de apăsare.
- ▶ Scoateți dornul.

8 Reglarea motocoasei pentru utilizator

8.1 Așezarea și reglarea sistemului de susținere

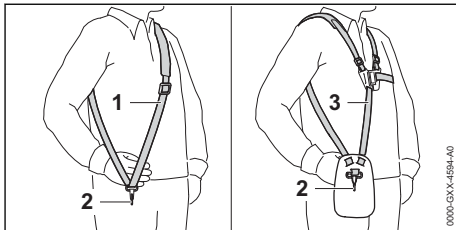

- ▶ Așezați centura de umăr simplă (1) sau centura de umăr dublă (3).
- ▶ Reglați centura de umăr (1) sau centura de umăr dublă (3) în așa fel încât cârligul-carabină (2) să se găsească la aproximativ un lat de palmă sub coapsa dreaptă.

În acest manual cu instrucțiuni sunt indicate alte sisteme de susținere care pot fi utilizate,  21.1.

8.2 Reglarea mânerului bimanual

Mânerul bimanual poate fi reglat în diferite poziții în funcție de înălțimea utilizatorului.

- ▶ Decuplați motocoasa și scoateți acumulatorul.
- ▶ Agățați motocoasa pe inelul de susținere în cârligul carabină al sistemului de transport.

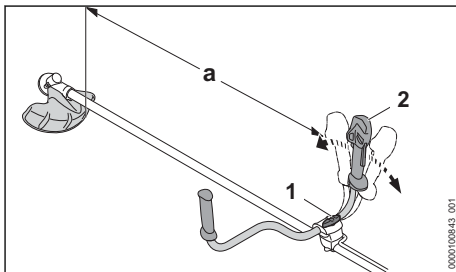

- ▶ Slăbiți șurubul cu mâner (1).
- ▶ Rabatați mânerul bimanual (2) în poziția dorită.
- ▶ Rabatați mânerul bimanual (2) astfel încât distanța (a) = 750 mm să fie atinsă.
- ▶ Strângeți ferm șurubul cu mâner (1).

8.3 Echilibrarea motocoasei

Acumulatorul și unealta tăietoare acționează asupra echilibrului motocoasei. Motocoasa trebuie să fie echilibrată cu unealta tăietoare atașată și cu acumulatorul introdus.

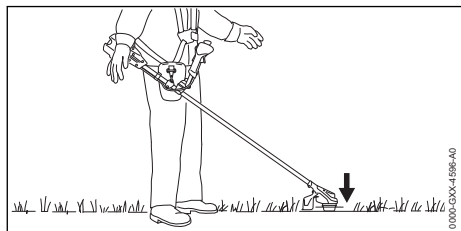

Unealta tăietoare trebuie să se așeze ușor pe sol.

- ▶ Opriți motocoasa.

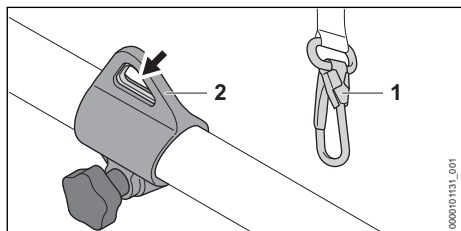

- ▶ Agățați inelul de susținere (2) în cârligul carabină (1).
- ▶ Lăsați motocoasa să se balanseze.
- ▶ Dacă trebuie adaptată poziția uneltei tăietoare în stare balansată:

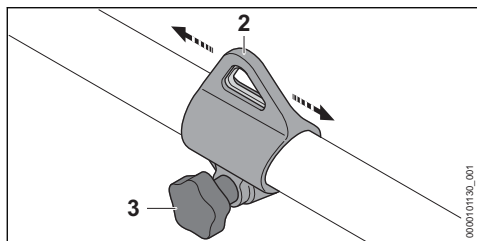

- ▶ Slăbiți șurubul (3).
- ▶ Împingeți inelul de susținere (2) în așa fel pe tijă încât poziția corectă să fie atinsă în stare balansată.
- ▶ Strângeți ferm șurubul (3).

9 Introducerea și scoaterea bateriei

9.1 Introducerea acumulatorului

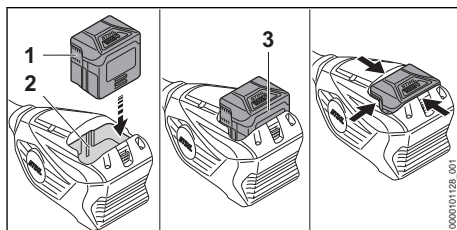

- ▶ Apăsați acumulatorul (1) în compartimentul acumulatorului (2) până când se aude un clic. Săgețile (3) de pe acumulator (1) sunt vizibile în continuare, iar acumulatorul (1) este fixat în compartimentul acumulatorului (2). Între motocoasă și acumulator (1) nu există niciun contact electric.
- ▶ Apăsați acumulatorul (1) în compartimentul acumulatorului (2) până la opritor. Acumulatorul (1) se blochează pe poziție cu un al doilea clic și se închide strâns pe carcasa motocoasei.

9.2 Extragerea acumulatorului

- ▶ Așezați motocoasa pe o suprafață plană.

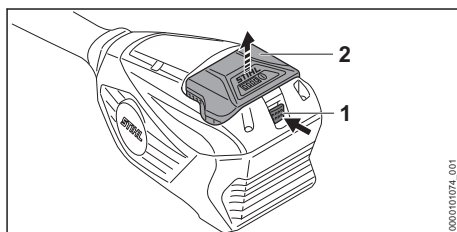

- ▶ Apăsați maneta de blocare (1). Acumulatorul (2) este acum deblocat și poate fi scos.

10 Pornirea și oprirea motocoasei

10.1 Pornirea motocoasei

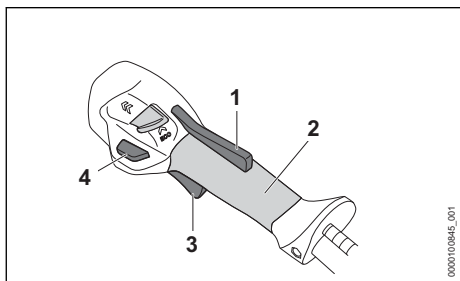

- ▶ Țineți motocoasa cu mâna dreaptă pe mânerul de comandă, astfel încât degetul mare să cuprindă punctul de prindere (2) al mânerului de comandă.
- ▶ Țineți motocoasa cu mâna stângă pe mâner, astfel încât degetul mare să cuprindă mânerul.
- ▶ Apăsăți cu mâna și țineți apăsată pârghia ergonomică (1).
- ▶ Apăsăți butonul de deblocare (4).
- ▶ Apăsăți maneta de acționare (3) cu degetul arătător și mențineți-o apăsată. Motocoasa accelerează și unealta tăietoare se rotește.

Cu cât apăsați mai mult maneta de acționare (3), cu atât unealta tăietoare se rotește mai repede.

În treapta de putere maximă, motocoasa identică unealta tăietoare montată și adaptează turajia corespunzătoare automat.

10.2 Oprirea motocoasei

- ▶ Eliberați maneta de acționare și pârghia ergonomică.
- ▶ Așteptați până când unealta tăietoare nu se mai rotește.
- ▶ În cazul în care unealta tăietoare se rotește în continuare: scoateți acumulatorul și adresați-vă unui distribuitor STIHL. Motocoasa este defectă.

11 Verificarea acumulatorului și a motocoasei

11.1 Verificarea elementelor de comandă

Buton de deblocare, pârghie ergonomică și manetă de acționare

- ▶ Extrageți acumulatorul.

- ▶ Încercați să apăsați maneta de acționare fără să apăsați pârghia ergonomică.
- ▶ Dacă maneta de acționare nu poate fi apăsată: nu folosiți motocoasa și apelați la un distribuitor STIHL. Blocatorul manetei de cuplare este defect.
- ▶ Apăsăți și țineți pârghia ergonomică apăsată.
- ▶ Apăsăți maneta de acționare și eliberați-o din nou.
- ▶ Dacă maneta de acționare, pârghia ergonomică sau butonul de deblocare funcționează greu sau nu revin în poziția inițială: nu folosiți motocoasa și apelați la un distribuitor STIHL. Maneta de acționare, pârghia ergonomică sau butonul de deblocare sunt defecte.

Pornirea motocoasei

- ▶ Introduceți acumulatorul.
- ▶ Apăsăți și țineți pârghia ergonomică apăsată.
- ▶ Apăsăți butonul de deblocare.
- ▶ Apăsăți maneta de acționare și mențineți-o apăsată. Unealta tăietoare se rotește.
- ▶ Dacă cele 3 LED-uri pâlpâie cu culoarea roșie: scoateți acumulatorul și apelați la un distribuitor STIHL. La motocoasă există o defecțiune.
- ▶ Eliberați pârghia de comutare. Unealta tăietoare nu se mai rotește după scurt timp.
- ▶ În cazul în care unealta tăietoare se rotește în continuare: scoateți acumulatorul și adresați-vă unui distribuitor STIHL. Motocoasa este defectă.

11.2 Verificarea acumulatorului

- ▶ Apăsăți butonul de la acumulator. LED-urile se aprind sau pâlpâie.
- ▶ Dacă LED-urile nu se aprind sau nu pâlpâie: nu folosiți acumulatorul și apelați la un distribuitor STIHL. Defecțiune a bateriei.

12 Lucrul cu motocoasa

12.1 Ținerea și ghidarea motocoasei

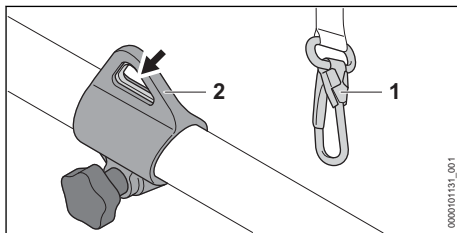

- ▶ Agățați inelul de susținere (2) în cârligul carabină (1).

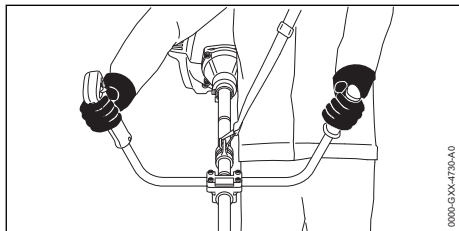



- ▶ Țineți motocoasa cu mâna dreaptă pe mânerul de comandă, astfel încât degetul mare să cuprindă punctul de prindere al mânerului de comandă.
- ▶ Țineți motocoasa cu mâna stângă pe mâner, astfel încât degetul mare să cuprindă mânerul.

12.2 Reglarea treptei de putere

În funcție de modul de folosire, pot fi reglate 2 trepte de putere. Poziția cursorului pentru trepte de putere (1) indică treapta de putere reglată.

Treapta de putere reglată influențează timpul de funcționare a acumulatorului.

—  **ECO** : treapta de putere ECO, putere redusă

—  : treapta de putere maximă, putere maximă

Dacă este reglată treapta de putere maximă, motocoasa identifică unealta tăietoare montată și adaptează turația cușitului automat.

Dacă este reglată treapta de putere ECO, turația este redusă.

Acest lucru poate prelungi timpul de funcționare a acumulatorului.

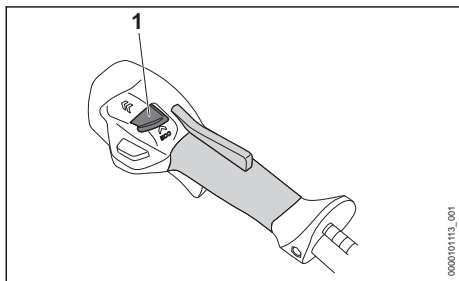

- ▶ Împingeți cursorul pentru trepte de putere (1) în poziția dorită cu degetul mare.

12.3 Cosirea

Distanța de la sol a uneltei tăietoare determină înălțimea de tăiere.

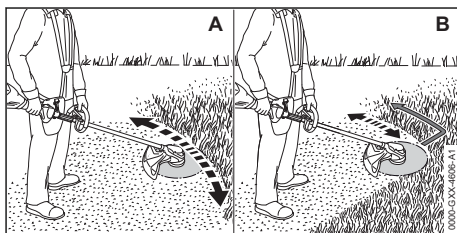

Cosirea cu un cap cositor (A)

- ▶ Mișcați motocoasa uniform cu mișcări du-te vino.
- ▶ Deplasați-o încet înainte, într-un mod controlat.

Cosirea cu disc de tuns iarba (B)

- ▶ Cosiți cu zona stângă a uneltei tăietoare metalice.
- ▶ Deplasați-o încet înainte, într-un mod controlat.

Pentru o capacitate optimă, respectați intervalele de temperatură recomandate,  20.6.

12.4 Reglarea firului pentru cosit iarba pe capetele cositoare AutoCut

- ▶ Atingeți scurt de podea capul cositor rotitor. Se ajustează aproximativ 30 mm. Cușitul de debitat din protecție lungeste în mod automat firele de tăiat la lungimea corectă.

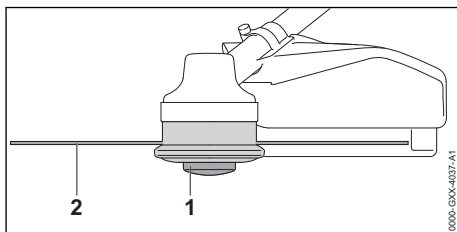

În cazul în care firele de tăiat sunt mai scurte de 25 mm, acestea nu pot fi ajustate automat.

- ▶ Decuplați motocoasa și scoateți acumulatorul.
- ▶ Apăsăți inserția bobinei (1) de la capul cositor și țineți-o apăsată.
- ▶ Trageți afară cu mâna firele pentru cosit iarba (2).

- ▶ În cazul în care firele pentru cosit iarba (2) nu mai pot fi trase afară: înlocuiți inserția bobinei (1) sau firele de tăiat (2).
Inserția bobinei este goală.

13 După lucru

13.1 După lucru

- ▶ Decuplați motocoasa și scoateți acumulatorul.
- ▶ Dacă motocoasa este umedă: uscați motocoasa.
- ▶ Dacă acumulatorul este ud sau umed: lăsați acumulatorul să se usuce,  20.6.
- ▶ Curățați motocoasa.
- ▶ Curățați apărătoarea.
- ▶ Curățați unealta tăietoare.
- ▶ Curățați acumulatorul.
- ▶ Dacă este montată o unealtă tăietoare din metal: montați o apărătoare pentru transport potrivită.

14 Transportarea

14.1 Transportul motocoasei

- ▶ Decuplați motocoasa și scoateți acumulatorul.
- ▶ Dacă este montată o unealtă tăietoare din metal: montați protecția potrivită la transport.

Purtarea motocoasei

- ▶ Țineți motocoasa de tijă cu o mână astfel încât unealta tăietoare să fie îndreptată spre spate, iar motocoasa să fie în echilibru.

Transportul motocoasei într-un autovehicul

- ▶ Asigurați motocoasa, așa încât aceasta să nu poată cădea și să nu se poată deplasa.

14.2 Transportul acumulatorului

- ▶ Decuplați motocoasa și scoateți acumulatorul.
- ▶ Asigurați-vă de faptul că acumulatorul este într-o stare sigură.
- ▶ Ambalați acumulatorul astfel încât să nu se poată mișca în ambalaj.
- ▶ Asigurați ambalajul astfel încât să nu se poată mișca.

Acumulatorul se supune cerințelor privind transportul bunurilor periculoase. Acumulatorul este clasificat ca UN 3480 (baterii litiu-Ion) și a fost verificat conform manualului de verificare și criterii UN partea III, subcapitolul 38.3.

Reglementările de transport sunt indicate în www.stihl.com/safety-data-sheets.

14.3 Transportul încărcătorului

- ▶ Scoateți ștecărul din priză.
- ▶ Extrageți acumulatorul.

- ▶ Înfășurați cablul de racord și fixați-l la încărcător.
- ▶ Dacă încărcătorul este transportat într-un autovehicul: Asigurați încărcătorul cu centuri de fixare, curele sau cu o plasă astfel încât încărcătorul să nu poată cădea și să nu se poată deplasa.

15 Stocarea

15.1 Depozitarea motocoasei

- ▶ Decuplați motocoasa și scoateți acumulatorul.
- ▶ Dacă este montată o unealtă tăietoare din metal: montați protecția potrivită la transport.

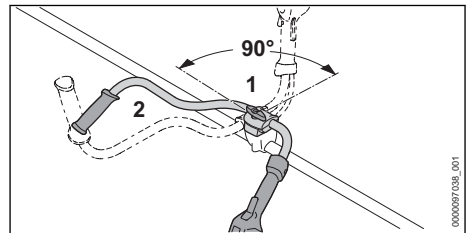

- ▶ Slăbiți șurubul cu mâner (1) și deșurubați-l până când mânerul tubular (2) poate fi rotit.
- ▶ Rotiți mânerul tubular (2) 90° în sens orar și apoi rabatați-l în jos.
- ▶ Strângeți ferm șurubul cu mâner (1).
- ▶ Depozitați motocoasa astfel încât să se respecte următoarele condiții:
 - Motocoasa nu se poate răsturna și deplasa.
 - Motocoasa este depozitată într-un loc care nu se află la îndemâna copiilor.
 - Motocoasa este curată și uscată.
- ▶ Dacă motocoasa se depozitează mai mult de 30 de zile: demontați unealta tăietoare.

15.2 Depozitarea acumulatorului

STIHL recomandă păstrarea acumulatorului într-o stare de încărcare între 40 % și 60 % (2 LED-uri care se aprind verde).

- ▶ Depozitați acumulatorul așa încât să se respecte următoarele condiții:
 - Acumulatorul este depozitat într-un loc care nu se află la îndemâna copiilor.
 - Acumulatorul este curat și uscat.
 - Acumulatorul se află într-un spațiu închis.
 - Bateria este separată de motocoasă.
 - Dacă acumulatorul este depozitat în încărcător: îndepărtați ștecărul de rețea și depozitați acumulatorul cu o stare de încărcare între 40 % și 60 % (2 LED-uri care luminează verde).
 - Nu depozitați acumulatorul la temperaturi aflate în afara intervalului de temperatură specificat,  20.5.

INDICAȚIE

- Dacă acumulatorul nu este depozitat conform descrierii din prezentul Manual de utilizare, acumulatorul se poate descărca profund și, astfel, poate suferi daune iremediabile.
 - ▶ Înainte de depozitare, încărcați acumulatorul descărcat. STIHL recomandă păstrarea acumulatorului într-o stare de încărcare între 40 % și 60 % (2 LED-uri care luminează verde).
 - ▶ Depozitați acumulatorul separat de motocoasă.

15.3 Depozitarea încărcătorului

- ▶ Scoateți ștecărul din priză.

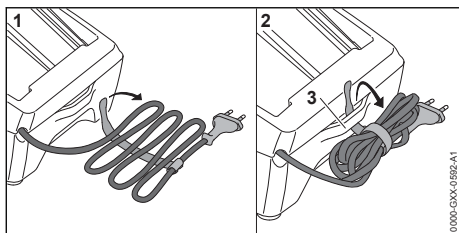

- ▶ Înfășurați cablul de racord și fixați-l la încărcător.
- ▶ Depozitați încărcătorul astfel încât să se respecte următoarele condiții:
 - Încărcătorul este depozitat într-un loc care nu se află la îndemâna copiilor.
 - Încărcătorul este curat și uscat.
 - Încărcătorul este depozitat într-un spațiu închis.
 - Încărcătorul nu este suspendat de cablul de racord sau la nivelul suportului (3) pentru cablul de racord.

- Nu depozitați încărcătorul la temperaturi aflate în afara intervalului de temperatură specificat,  20.5.

16 Curățare

16.1 Curățarea motocoasei

- ▶ Decuplați motocoasa și scoateți acumulatorul.
- ▶ Curățați motocoasa cu o lavetă umedă.
- ▶ Fanțele de ventilație se curăță cu o pensulă.
- ▶ Îndepărtați materiile străine din compartimentul acumulatorului și curățați compartimentul acumulatorului folosind o lavetă curată.
- ▶ Curățați contactele electrice din compartimentul acumulatorului folosind o pensulă sau o perie moale.
- ▶ Curățați zona de sub roata ventilatorului folosind o pensulă sau o perie moale.

16.2 Curățarea protecției și a unelei tăietoare

- ▶ Decuplați motocoasa și scoateți acumulatorul.
- ▶ Curățați protecția și unealta tăietoare cu o cârpă umedă sau cu o perie moale.

16.3 Curățarea bateriei

- ▶ Curățați bateria cu o lavetă umedă.

16.4 Curățarea încărcătorului

- ▶ Scoateți ștecărul din priză.
- ▶ Curățați încărcătorul cu o lavetă umedă.
- ▶ Fanțele de ventilație se curăță cu o pensulă.
- ▶ Curățați contactele electrice ale încărcătorului folosind o pensulă sau o perie moale.

17 Întreținere

17.1 Intervaie de întreținere

Intervaiele de întreținere se vor stabili în funcție de condițiile de mediu și condițiile de lucru. STIHL vă recomandă următoarele intervale de întreținere:

Anal

- ▶ Solicitați verificarea motocoasei de către un distribuitor STIHL.

17.2 Ascuțirea și echilibrarea unelei tăietoare metalice

Este nevoie de multă practică pentru a ascuți și a echilibra corespunzător o unealtă tăietoare metalică.

STIHL recomandă ca uneltele tăietoare metalice să fie ascuțite și echilibrate de un distribuitor STIHL.

- ▶ Ascuțiți uneltele tăietoare metalice așa cum este prezentat în manualul sau pe ambalajul sculei tăietoare folosite.

18 Reparare

18.1 Repararea motocoasei, a uneltei tăietoare, acumulatorului și a încărcătorului

Utilizatorul nu poate repara singur motocoasa, unealta tăietoare, acumulatorul și încărcătorul.

- ▶ În cazul în care motocoasa sau unealta tăietoare sunt deteriorate: Nu folosiți motocoasa

sau unealta tăietoare și contactați un serviciu de asistență tehnică STIHL.

- ▶ Dacă acumulatorul este defect sau avariât: Înlocuiți acumulatorul.
- ▶ Dacă încărcătorul este defect sau avariât: Înlocuiți încărcătorul.
- ▶ În cazul în care cablul de racord este defect sau deteriorat: Nu folosiți încărcătorul și solicitați înlocuirea cablului de racord de către un serviciu de asistență tehnică STIHL.

19 Depanare

19.1 Remedierea defecțiunilor la motocoasă și la acumulator

Defecțiunea	LED-uri la acumulator	Cauza	Remediere
La punerea în funcțiune, motocoasa nu pornește.	1 LED luminează intermitent verde.	Acumulatorul este aproape descărcat.	▶ Încărcați acumulatorul.
	1 LED luminează roșu.	Acumulatorul este prea fierbinte sau prea rece.	▶ Extrageți acumulatorul. ▶ Lăsați acumulatorul să se răcească sau să se încălzească.
	3 LED-uri luminează intermitent roșu.	La motocoasă există o defecțiune.	▶ Extrageți acumulatorul. ▶ Curățați contactele electrice din compartimentul acumulatorului. ▶ Introduceți acumulatorul. ▶ Porniți motocoasa. ▶ Dacă cele 3 LED-uri pâlpâie cu culoarea roșie: nu folosiți motocoasa și apelați la un distribuitor STIHL.
	3 LED-uri aprinse roșu.	Motocoasa este prea caldă.	▶ Extrageți acumulatorul. ▶ Lăsați motocoasa să se răcească.
	4 LED-uri luminează intermitent roșu.	Defecțiune la acumulator.	▶ Scoateți acumulatorul și introduceți-l din nou. ▶ Porniți motocoasa. ▶ Dacă cele 4 LED-uri luminează în continuare intermitent roșu: nu folosiți acumulatorul și apelați la un distribuitor STIHL.
		Conexiunea electrică dintre motocoasă și acumulator este întreruptă.	▶ Extrageți acumulatorul. ▶ Curățați contactele electrice din compartimentul acumulatorului. ▶ Introduceți acumulatorul.
În timpul funcționării, motocoasa se oprește.	3 LED-uri aprinse roșu.	Motocoasa este prea caldă.	▶ Extrageți acumulatorul. ▶ Lăsați motocoasa să se răcească.
		Există o defecțiune electrică.	▶ Scoateți acumulatorul și introduceți-l din nou. ▶ Porniți motocoasa.
Timpul de funcționare al motoco-		Acumulatorul nu este complet încărcat.	▶ Încărcați acumulatorul complet.

Defecțiunea	LED-uri la acumulator	Cauza	Remediere
asei este prea scurt.			
		Durata de utilizare a acumulatorului este depășită.	► Înlocuiți acumulatorul.
Treptele de putere nu pot fi reglate.		Maneta de acționare este apăsată, iar motocoasa este pornită.	► Reglați treapta de putere conform descrierii din aceste instrucțiuni de utilizare.
Capul cositor nu poate fi demontat manual.		Capul cositor este strâns prea tare.	► Blocați roata ventilatorului cu ajutorul dornului. ► Deșurubați manual capul cositor. ► Scoateți dornul.
Procesul de încărcare nu este inițiat după așezarea acumulatorului în încărcător.	1 LED aprins roșu.	Acumulatorul este prea fierbinte sau prea rece.	► Lăsați acumulatorul introdus în încărcător. Încărcarea începe automat după ce s-a atins intervalul de temperatură permis.

19.2 Depanarea încărcătorului

Defecțiunea	LED-ul încărcătorului	Cauza	Remediere
Acumulatorul nu este încărcat.	LED-ul luminează intermitent roșu.	Conexiunea electrică între încărcător și acumulator este întreruptă.	► Extrageți acumulatorul. ► Curățați contactele electrice de pe încărcător. ► Introduceți acumulatorul.
		Defecțiune a încărcătorului.	► Nu folosiți încărcătorul și apelați la un distribuitor STIHL.

19.3 Asistență privind produsul și ajutor pentru utilizare

Asistența privind produsul și ajutorul pentru utilizare pot fi obținute la un serviciu de asistență tehnică STIHL.

Posibilitățile de contact și informațiile pot fi găsite la adresa <https://support.stihl.com> sau www.stihl.com.

20 Date tehnice

20.1 Motocoasă STIHL FSA 80.0

- Acumulator permis: STIHL tip AK
- Greutate fără acumulator, unealtă tăietoare și protecție: 4,9 kg
- Lungime fără unealtă tăietoare: 1775 mm

Durata de funcționare este disponibilă la www.stihl.com/battery-life.

20.2 Acumulator STIHL AK

- Tehnologie de acumulator: Litiu-ion
- Tensiune: 36 V
- Capacitatea în Ah: vezi plăcuța de identificare

- Conținutul de energie în Wh: vezi plăcuța de identificare
- Greutatea în kg: vezi plăcuța de identificare

20.3 Încărcător STIHL AL 101

- Tensiune nominală: vezi plăcuța de identificare
- Frecvența: a se vedea plăcuța de identificare
- Puterea nominală: a se vedea plăcuța de identificare
- Curent de încărcare: vezi plăcuța de identificare

Timpii de încărcare sunt disponibili la www.stihl.com/charging-times.

20.4 Cabluri prelungitoare

Când se folosește un cablu prelungitor, firele sale trebuie să aibă minim următoarele secțiuni transversale, în funcție de tensiune și de lungimea cablului:

Dacă tensiunea nominală de pe plăcuța de identificare este între 220 V și 240 V:

- Lungimea cablului până la 20 m: AWG 15 / 1,5 mm²
- Lungimea cablului 20 m până la 50 m: AWG 13 / 2,5 mm²

Dacă tensiunea nominală de pe plăcuța de identificare este între 100 V și 127 V:

- Lungimea cablului până la 10 m: AWG 14 / 2,0 mm²
- Lungimea cablului 10 m până la 30 m: AWG 12 / 3,5 mm²

20.5 Limite de temperatură



AVERTISMENT

- Acumulatorul nu este protejat împotriva tuturor influențelor mediului. Dacă acumulatorul este expus la anumite influențe ale mediului, acesta se poate aprinde sau exploda. Risc de rănire gravă a persoanelor și de pagube materiale.
 - ▶ Nu încărcați acumulatorul la temperaturi sub - 20 °C sau peste + 50 °C.
 - ▶ Nu încărcați motocoasa, acumulatorul sau încărcătorul la temperaturi sub - 20 °C sau peste + 50 °C.
 - ▶ Nu depozitați motocoasa, acumulatorul sau încărcătorul la temperaturi sub - 20 °C sau peste + 70 °C.

20.6 Intervale de temperatură recomandate

Pentru o capacitate optimă a motocoasei, a acumulatorului și a încărcătorului, respectați următoarele intervale de temperatură:

- Încărcare: + 5 °C până la + 40 °C
- Utilizare: - 10 °C până la + 40 °C
- Depozitare: - 20 °C până la + 50 °C

Dacă acumulatorul este încărcat, utilizat ori depozitat la temperaturi în afara intervalului de temperaturi recomandat, capacitatea acestuia poate fi redusă.

În cazul în care acumulatorul este ud sau umed, lăsați-l să se usuce de cel puțin 48 de ore la o temperatură mai mare de + 15 °C și mai mică de + 50 °C și la o umiditate mai mică de 70 %. O umiditate mai mare poate prelungi timpul de uscare.

20.7 Nivelurile de zgomot și vibrații

Valoarea K pentru nivelul de presiune acustică este 2 dB(A). Valoarea K pentru nivelul de putere

sonoră este 2 dB(A). Valoarea K pentru valorile de vibrație este 2 m/s².

STIHL recomandă purtarea unei căști de protecție auditivă.

Folosirea cu un cap cositor diferit de Poly-Cut 18-2

- Nivel de presiune acustică L_{PA} măsurat conform IEC 62841-4-4: 81 dB(A)
- Nivelul de putere sonoră L_{WA} măsurat conform IEC 62841-4-4: 94 dB(A)
- Valoarea vibrațiilor a_{HV} măsurată conform IEC 62841-4-4
 - Mâner de comandă: 1,9 m/s²
 - mâner stâng: 3,2 m/s²

Folosirea cu un cap cositor PolyCut 18-2

- Nivel de presiune acustică L_{PA} măsurat conform IEC 62841-4-4: 82 dB(A)
- Nivelul de putere sonoră L_{WA} măsurat conform IEC 62841-4-4: 93 dB(A)
- Valoarea vibrațiilor a_{HV} măsurată conform IEC 62841-4-4
 - Mâner de comandă: 1,3 m/s²
 - mâner stâng: 1,9 m/s²

Folosirea cu o unealtă tăietoare metalică

- Nivel de presiune acustică L_{PA} măsurat conform IEC 62841-4-4: 81 dB(A)
- Nivelul de putere sonoră L_{WA} măsurat conform IEC 62841-4-4: 94 dB(A)
- Valoarea vibrațiilor a_{HV} măsurată conform IEC 62841-4-4
 - Mâner de comandă: 1,4 m/s²
 - mâner stâng: 2,4 m/s²

Valorile nivelurilor indicate ale vibrațiilor au fost măsurate conform unei metode de testare standardizate și pot fi folosite pentru compararea aparatelor electrice. Valorile efective ale vibrațiilor ce survin pot să difere de valorile indicate, în funcție de modul de utilizare. Valorile indicate ale vibrațiilor se pot întrebuița pentru o primă estimare a solicitării din punct de vedere al vibrațiilor. Solicitarea efectivă prin vibrații trebuie estimată. Pot fi astfel luați în considerare timpii în care aparatul electric este deconectat și aceia în care a funcționat însă fără a fi sub sarcină.

Informații referitoare la conformitatea cu Directiva pentru vibrații 2002/44/CE sunt disponibile la www.stihl.com/vib.

20.8 REACH

REACH este Regulamentul european referitor la înregistrarea, evaluarea și autorizarea substanțelor chimice.

Informații referitoare la conformarea Regulamentului REACH sunt date la www.stihl.com/reach.

21 Combinații între unelte tăietoare și apărători

21.1 Combinații din unelte tăietoare, apărători și sisteme de transport

Unealtă tăietoare	Apărătoare	Sistem de transport
<ul style="list-style-type: none"> – Cap cositor PolyCut 18-2 (Ø 335 mm) Cap cositor cu fir pentru cosit iarba „rotund, silențios” cu diametru de 2,4 mm: – Cap cositor AutoCut 25-2 – Cap cositor AutoCut C 26-2 – Cap cositor AutoCut 27-2 – Cap cositor DuroCut 20-2 – Cap cositor SuperCut 20-2 – Cap cositor TrimCut C 32-2 	<ul style="list-style-type: none"> – Apărătoare pentru capetele cositoare (Ø 380 mm) 	<ul style="list-style-type: none"> – Centură de umăr – Centură de umăr dublă cu element de decuplare rapidă
<ul style="list-style-type: none"> – Disc de tuns iarba 230-2 (Ø 230 mm) – Disc de tuns iarba 230-4 (Ø 230 mm) – Disc de tuns iarba 230-8 (Ø 230 mm) 	<ul style="list-style-type: none"> – Apărătoare pentru unelte tăietoare metalice (Ø 230 mm) 	

Descrierea sistemelor de transport



Centură de umăr



Centură de umăr dublă

22 Piese de schimb și accesorii

22.1 Piese de schimb și accesorii

STIHL Aceste simboluri identifică piesele de schimb originale STIHL și accesorii originale STIHL.

STIHL recomandă folosirea pieselor de schimb originale STIHL și a accesoriilor originale STIHL.

Piesele de schimb și accesoriiile altor producători nu pot fi evaluate de STIHL referitor la fiabilitate, siguranță și potrivire în pofida monitorizării continue a pieței, iar STIHL nu poate recomanda utilizarea acestora.

Piesele de schimb și accesoriiile originale STIHL se pot procura de la un distribuitor STIHL.

23 Eliminare

23.1 Eliminarea motocoasei, bateriei și a încărcătorului

Informațiile referitoare la eliminare pot fi obținute din partea administrației locale sau din partea unui distribuitor de specialitate STIHL.

O eliminare necorespunzătoare poate dăuna sănătății și mediului.

- ▶ Produsele STIHL și ambalajul acestora trebuie livrate pentru reciclare la un centru de colectare adecvat, conform prevederilor locale.
- ▶ Nu eliminați împreună cu gunoiul menajer.

24 Declarație de conformitate EU

24.1 Motocoasă STIHL FSA 80.0

ANDREAS STIHL AG & Co. KG
Badstraße 115

D-71336 Waiblingen

Germania

declară cu propria răspundere, că

- Model constructiv: Motocoasă cu acumulator
- Categoria de utilaj: mașină de tuns iarba, utilaj de forfecare
- Marca: STIHL
- Tip: FSA 80.0
- Identificator de serie: FA08

este conformă cu cerințele Directivelor relevante 2011/65/UE, 2006/42/CE, 2014/30/UE și 2000/14/CE și a fost creată și produsă în conformitate cu versiunile diverselor standarde aplicabile la respectivele date de producție: EN 55014-1, EN 55014-2, EN 62841-1 și ISO 12100 cu respectarea IEC 62841-4-4, EN 60335-1 și EN 50636-2-91.

Pentru determinarea nivelului de putere sonoră măsurat și garantat s-a procedat conform directivei 2000/14/CE, Anexa VI.

Organismul notificat implicat: VDE Prüf- u. Zertifizierungsinstitut, Merianstraße 28, 63069 Offenbach, Germania

- Nivelul măsurat al puterii sunetului: 94 dB(A)
- Nivelul de putere sonoră garantat: 96 dB(A)

Documentele tehnice sunt păstrate de Departamentul de autorizare produse al ANDREAS STIHL AG & Co. KG.

Anul producției, țara producătoare și codul utilajului sunt indicate pe motocoasă.

Waiblingen, 15.10.2022

ANDREAS STIHL AG & Co. KG

reprezentat de



Robert Olma, Vice President, Regulatory Affairs & Global Governmental Relations

25 Declarația de conformitate UKCA

25.1 Motocoasă STIHL FSA 80.0



ANDREAS STIHL AG & Co. KG
Badstraße 115
D-71336 Waiblingen

Germania

declară cu propria răspundere, că

- Model constructiv: Motocoasă cu acumulator
- Categoria de utilaj: mașină de tuns iarba, utilaj de forfecare
- Marca: STIHL
- Tip: FSA 80.0
- Identificator de serie: FA08

este conformă cu cerințele Regulamentelor pentru Regatul Unit The Restriction of the Use of Certain Hazardous Substances in Electrical and Electronic Equipment Regulations 2012, Supply of Machinery (Safety) Regulations 2008, Electro-magnetic Compatibility Regulations 2016 și Noise Emission in the Environment by Equipment for use Outdoors Regulations 2001 relevante și a fost creată și produsă în conformitate cu versiunile următoarelor standarde aplicabile la respectivele date de producție: EN 55014-1, EN 55014-2, EN 62841-1 și ISO 12100 cu respectarea IEC 62841-4-4, EN 60335-1 și EN 50636-2-91.

Nivelurile măsurate și garantate ale puterii sunetului au fost stabilite pe baza Regulamentului UK Noise Emission in the Environment by Equipment for use Outdoors Regulations 2001, Schedule 9.

Organismul notificat implicat: AnP Certification Limited, 2 Parkfield Street, Rusholme, Manchester M 14 4PN

- Nivelul măsurat al puterii sunetului: 94 dB(A)
- Nivelul de putere sonoră garantat: 96 dB(A)

Documentele tehnice sunt păstrate de ANDREAS STIHL AG & Co. KG.

Anul producției, țara producătoare și codul utilajului sunt indicate pe motocoasă.

Waiblingen, 15.10.2022

ANDREAS STIHL AG & Co. KG

reprezentat de



Robert Olma, Vice President, Regulatory Affairs & Global Governmental Relations

26 Instrucțiuni generale de siguranță pentru electrounelte

26.1 Introducere

Acest capitol descrie instrucțiunile generale de siguranță formulate în standardul european EN/IEC 62841 pentru electrounelte manuale, acționate cu motor.

STIHL trebuie să reproducă aceste texte.

Indicațiile de securitate precizate la "Siguranța electrică" cu privire la evitarea electrocutărilor nu se aplică produselor cu acumulator STIHL.



AVERTISMENT

- **Citiți toate indicațiile de siguranță, instrucțiunile, imaginile și datele tehnice, cu care este prevăzută această electrounealtă.** Nerespectarea următoarelor instrucțiuni poate cauza electrocutare, incendii și/sau grave răniri. **Păstrați toate instrucțiunile de siguranță și indicațiile pentru a fi folosite ulterior.**

Termenul întrebuințat în cadrul instrucțiunilor de siguranță "Electrounealtă" se referă la electrounelte utilizate în rețea (cu cablu de rețea) și electrounelte acționate prin acumulator (fără cablu de rețea).

26.2 Siguranța la locul de muncă

- a) **Mențineți curățenia la locul de muncă, precum și bunele condiții de luminozitate.** Zonele de lucru aflate în dezordine sau fără luminozitate pot duce la accidente.
- b) **Nu întrebuințați unealta electrică în zone cu potențial exploziv, în spații în care se găsesc lichide inflamabile, gaze sau praf.** Unelele electrice produc scântei care la rândul lor ar putea aprinde praful sau aburii.
- c) **În timpul utilizării unelei electrice țineți la distanță copiii și alte persoane.** În cazul distragerii atenției ați putea pierde controlul asupra unelei electrice.

26.3 Siguranța electrică

- a) **Ștecherul unelei electrice trebuie să corespundă prizei electrice.** Nu se vor aduce modificări ștecherului. Nu întrebuințați adaptoare la ștecher împreună cu unelele electrice cu împământare. Ștecherele nemodificate și prizele electrice corespunzătoare reduc riscul unei eventuale electrocutări.

- b) **Evitați contactul unor părți ale corpului cu suprafețele conducătoare, cum ar fi cele ale țevilor, instalațiilor de încălzire, cuptoarelor și frigiderelor.** Apare un risc crescut de electrocutare atunci când corpul dumneavoastră devine conducător electric.
- c) **Protejați uneltele electrice de ploaie și umezeală.** Pătrunderea apei într-o unealtă electrică sporește riscul electrocutării.
- d) **Cablul de racord nu se va întrebuința în alte scopuri. Nu folosiți niciodată cablul de racord pentru purtare, tragere sau pentru scoaterea ștecherului de la unealta electrică. Protejați cablul de căldură, ulei, muchii ascuțite sau piese mobile.** Cablurile avariate sau încurcate cresc riscul electrocutării.
- e) **Când întrebuințați o unealtă electrică în aer liber, utilizați numai cabluri prelungitoare destinate și pentru exterior.** Utilizarea unui cablu prelungitor destinat spațiilor din exterior reduce riscul electrocutării.
- f) **Atunci când utilizarea unei unele electrice în mediu umed este inevitabilă, întrebuințați un întrerupător cu protecție la curenți paraziți.** Utilizarea întrerupătorului cu protecție la curenți paraziți reduce riscul electrocutării.

26.4 Siguranța persoanelor

- a) **Fiiți vigilenți, acordați atenție la ceea ce faceți și acționați prevăzător atunci când lucrați cu scula electrică.** Nu întrebuințați electrounealta dacă sunteți obosit sau vă aflați sub influența drogurilor, alcoolului sau medicamentelor. Un moment de neatenție în timpul întrebuințării unelei electrice poate duce la grave răniri.
- b) **Purtați echipament personal de protecție și întotdeauna ochelari de protecție.** Purtarea echipamentului personal de protecție, precum mască antipraf, cizme de protecție stabile la alunecare, cască de protecție sau cască antifonică, în funcție de tipul și modul de utilizare a unelei electrice, micșorează riscul apariției rănirilor.
- c) **Evitați pomirea accidentală. Asigurați-vă că electrounealta este oprită înainte de a o conecta la sursa de curent electric și/sau acumulator, de a o prinde sau de a o transporta.** Dacă, la transportarea unelei electrice, țineți degetul pe comutator sau dacă unealta electrică este pornită în momentul conectării la sursa de curent electric, pot apărea accidente.

- d) **Înainte de pornirea uneltei electrice îndepărtați sculele de reglaj sau șurubelnițele.** Prezența unei unelte sau chei la o piesă rotativă a uneltei electrice, poate cauza răni.
- e) **Adoptați întotdeauna o poziție corectă a corpului. Asigurați o poziție sigură și păstrați-vă permanent echilibrul corporal.** Astfel veți putea avea un mai bun control asupra uneltei electrice în situații imprevizibile.
- f) **Purtați îmbrăcăminte corespunzătoare. Nu purtați îmbrăcăminte lejeră sau bijuterii. Asigurați distanța corespunzătoare între păr și îmbrăcăminte față de piesele mobile.** Îmbrăcăminte largă, bijuteriile sau părul lung s-ar putea prinde de componentele mobile.
- g) **În cazul în care sunt montate echipamente de scoatere și de colectare a prafului, acestea trebuie conectate și folosite în mod corespunzător.** Utilizarea unui aspirator poate reduce pericolele provocate de praf.
- h) **Nu vă lăsați ghidați de un fals sentiment de securitate și nu ignorați regulile de siguranță referitoare la uneltele electrice, chiar dacă sunteți familiarizați cu unealta electrică, în urma unei utilizări frecvente.** Acționarea cu neglijență poate duce la răni grave în decurs de câteva secunde.
- e) **Uneltele electrice necesită îngrijire. Controlați dacă piesele mobile funcționează ireproșabil și nu se prind, dacă piesele nu sunt sparte sau avariate astfel încât să influențeze funcționarea uneltei electrice.** Piese avariate se vor repara înainte de utilizarea uneltei electrice. Multe accidente provin de la uneltele electrice întreținute necorespunzător.
- f) **Mențineți uneltele tăietoare ascuțite și curate.** Uneltele tăietoare cu muchii tăietoare ascuțite întreținute cu atenție se prind mai puțin și sunt mai ușor de ghidat.
- g) **Utilizați electrouneltele, unealta de intervenție, uneltele de intervenție etc. corespunzător instrucțiunilor acestora. Luați în considerare condițiile de lucru și activitatea care trebuie efectuată.** Întrebuințarea uneltei electrice în alte scopuri decât cele special prevăzute poate duce la situații periculoase.
- h) **Păstrați mânerul și suprafețele de prindere uscate, curate și lipsite de ulei și grăsimi.** Mânerul și suprafețele de prindere alunecoase nu permit o operare și un control al uneltei electrice în condiții de siguranță în caz de situații neprevăzute.

26.5 Manipularea și utilizarea uneltei electrice

- a) **Nu suprasolicitați unealta electrică. Întrebuințați numai unelte electrice special destinate profilului muncii dumneavoastră.** Cu ajutorul sculei electrice potrivite lucrați mai bine și mai sigur în domeniul de performanță indicat.
- b) **Nu folosiți unelte electrice care au comutatorul defect.** O unealtă electrică care nu mai poate fi pornită sau oprită, prezintă pericol și trebuie reparată.
- c) **Scoateți ștecherul din priză și/sau îndepărtați acumulatorul înainte de a efectua reglaje la aparat, de a schimba piesele accesorii sau de a scoate din funcțiune aparatul.** Aceste măsuri de precauție împiedică pornirea accidentală a uneltei electrice.
- d) **Nu păstrați electrouneltele neutilizate la îndemâna copiilor.** Nu permiteți exploatarea uneltei electrice de către persoane care nu dețin experiență în utilizare sau care nu au citit aceste instrucțiuni. Uneltele electrice prezintă pericol dacă sunt întrebuințate de persoane neexperimentate.
- a) **Încărcați acumulatorul numai cu încărcătoarele recomandate de fabricant.** La un încărcător adecvat unui anumit tip de acumulator, există pericolul de incendiu dacă acesta este utilizat cu alte acumulatori.
- b) **Întrebuințați numai acumulatori prevăzute special pentru unelte electrice.** Utilizarea altor acumulatori poate conduce la răni și pericol de incendiu.
- c) **Nu țineți acumulatorul în apropierea agrafelor de birou, monedelor, cheilor, acelor, șuruburilor sau altor obiecte metalice care ar putea duce la formarea de punți cu contactele.** Un scurtcircuit cu contactele acumulatorului poate duce la arderi sau incendii.
- d) **În cazul utilizării necorespunzătoare lichidul din acumulator s-ar putea revărsa.** Evitați contactul cu acesta. În cazul unui contact accidental, clătiți bine cu apă. Dacă lichidul ajunge la ochi, apălați la ajutorul unui medic. Lichidul revărsat al acumulatorului poate duce la iritații sau arsuri ale pielii.
- e) **Nu utilizați un acumulator deteriorat sau modificat.** Acumulatorii deteriorați sau

26.6 Manipularea și utilizarea uneltei cu acumulator

modificate se pot comporta impredecibil și pot cauza un incendiu, explozie sau rănire.

- f) **Nu expuneți acumulatorul la foc sau la temperaturi ridicate.** Focul sau temperaturile de peste 130 °C (265 °F) pot cauza explozii.
- g) **Urmați toate instrucțiunile referitoare la încărcare și nu încărcați niciodată acumulatorul sau unealta cu acumulator în afara intervalului de temperatură specificat în manualul de instrucțiuni.** Încărcarea incorectă sau încărcarea în afara intervalului de temperatură admis poate distruge acumulatorul și crește riscul de incendiu.

26.7 Service

- a) **Pentru repararea unelei electrice adresați-vă numai personalului calificat de specialitate și numai cu piese originale de schimb.** Astfel se garantează păstrarea siguranței unelei electrice.
- b) **Nu faceți niciodată service la acumulatorii deteriorați.** Toate lucrările de întreținere a acumulatorului trebuie efectuate doar de către producător sau de unitățile de service autorizate.

26.8 Instrucțiuni de siguranță pentru mașini de tuns iarba, utilaje de forfecare și utilaje de forfecare cu lamă de fierăstrău

- a) **Nu folosiți mașina pe vreme rea, mai ales în caz de furtună.** Acest lucru reduce pericolul de lovire de trăsnet.
- b) **Verificați temeinic dacă în zona de lucru există animale sălbatice.** Animalele sălbatice pot fi vătămate în mașina aflată în funcționare.
- c) **Verificați temeinic zona de lucru și îndepărtați toate pietrele, așchile, sârmele, oasele și alte corpuri străine.** Piesele ejectate pot duce la vătămări.
- d) **Înainte de utilizarea mașinilor, verificați întotdeauna dacă unealta tăietoare sau lama de fierăstrău și unitatea de tăiere sau de fierăstrău nu sunt deteriorate.** Piesele deteriorate cresc riscul de vătămare.
- e) **Urmați instrucțiunile pentru înlocuirea uneltor de inserție.** Piulițele sau șuruburile strănse necorespunzător ale lamei de fierăstrău pot duce fie la deteriorarea lamei de fierăstrău, fie la desprinderea acesteia.

- f) **Turația nominală a unelei tăietoare trebuie să fie cel puțin la fel de mare ca turația maximă specificată pe mașină.** Unelte tăietoare care se rotesc mai repede decât turația lor nominală se pot rupe și pot zbura în mod necontrolat.
- g) **Purtați ochelari de protecție, echipament de protecție pentru cap și mănuși de protecție.** Echipamentul de protecție personal adecvat reduce vătămările cauzate de piesele care zboară în jur sau de contactul accidental cu firul de tăiere sau cu lama de fierăstrău.
- h) **Purtați încălțăminte de protecție rezistență la alunecare de fiecare dată când operați mașina. Nu lucrați niciodată desculț sau cu sandale deschise.** În acest fel reduceți riscul de rănire a piciorului la contactul cu firul de tăiere rotativ sau cu lama de fierăstrău.
- i) **Purtați întotdeauna cizme de protecție în timp ce utilizați mașina. Nu lucrați niciodată desculț sau cu sandale deschise.** În acest fel reduceți riscul de rănire a piciorului la contactul cu firul de tăiere rotativ sau cu lama de fierăstrău.
- j) **Purtați întotdeauna pantaloni lungi în timp ce utilizați mașina.** Pielea expusă crește probabilitatea de răniri cauzate de obiectele ejectate.
- k) **Țineți persoanele din jur la distanță în timpul operării mașinii.** Piesele ejectate pot duce la vătămări grave.
- l) **Folosiți întotdeauna ambele mâini în timp ce utilizați mașina.** Țineți mașina cu ambele mâini pentru a evita pierderea controlului.
- m) **Țineți mașina numai de suprafețele de prindere izolate, deoarece firul de tăiere sau lama de fierăstrău poate să atingă cabluri electrice ascunse sau propriul cablu de rețea.** Contactul firului de tăiere sau al lamei de fierăstrău cu un cablu electric sub tensiune poate pune părțile metalice ale utilajului sub tensiune și duce la electrocutare.
- n) **Asigurați permanent o poziție stabilă și întrebuițați mașina numai atunci când vă aflați pe sol.** Suprafețele de sprijin alunecoase au instabile a putea cauza pierderea echilibrului sau pierderea controlului asupra mașinii.
- o) **Nu operați mașina pe pante foarte abrupte.** Astfel se reduce pericolul de pierdere a controlului, de alunecare și cădere, ceea ce poate duce la vătămări.

- p) În timpul efectuării lucrărilor în pantă, asigurați-vă că aveți o poziție stabilă; așezați-vă întotdeauna transversal față de pantă, nu în susul sau în josul acesteia și aveți foarte mare grijă la modificarea direcției de lucru. Astfel se reduce pericolul de pierdere a controlului, de alunecare și cădere, ceea ce poate duce la vătămări.
- q) În timpul lucrului, țineți toate părțile corpului la distanță de firul de tăiere sau lama de fierăstrău. Înainte de a porni mașina, asigurați-vă că firul de tăiere sau lama de fierăstrău nu atinge nimic. O clipă de neatenție în timpul utilizării mașinii poate duce la rănirea dumneavoastră sau a altor persoane.
- r) Nu operați mașina la o înălțime mai mare decât înălțimea taliei. Acest lucru ajută la evitarea contactului accidental cu firul de tăiere sau cu lama de fierăstrău și permite un control mai bun asupra mașinii în situații neașteptate.
- s) Atunci când tăiați desigur și lemnăriș care se află sub tensiune, fiți pregătiți în cazul revenirii acestora. La detensionarea firelor de lemn, desigurile sau lemnărișul pot lovi utilizatorul și/sau pot face ca mașina să scape de sub control.
- t) Acordați o atenție deosebită tăierii lemnului în partea inferioară și arbuștilor. Materialul subțire poate fi prins în lama de fierăstrău și vă poate lovi sau vă poate face să vă pierdeți echilibrul.
- u) Țineți mașina sub control și nu atingeți lamele de fierăstrău sau alte părți periculoase în timp ce acestea sunt încă în mișcare. Acest lucru reduce riscul unei răniri din cauza pieselor în mișcare.
- v) Transportați mașina în stare oprită și la distanță de corp. Utilizarea corespunzătoare a mașinii reduce probabilitatea unui contact accidental cu lama de fierăstrău care se rotește.
- w) La transportul sau depozitarea mașinii, așezați întotdeauna capacul de protecție pe lama metalică de fierăstrău. Utilizarea corespunzătoare a mașinii reduce probabilitatea unui contact accidental cu lama de fierăstrău.
- x) Utilizați numai fire, capete tăietoare și lame de fierăstrău de schimb conform specificațiilor producătorului. Piese de schimb necorespunzătoare pot crește riscul de rupere și rănire.

- y) Asigurați-vă că este oprit comutatorul și că acumulatorul este scos înaintea îndepărtării materialului blocat sau înainte de efectuarea lucrărilor de întreținere asupra mașinii. O punere în funcțiune neașteptată a mașinii în timpul îndepărtării materialului blocat poate cauza accidentări grave.

26.9 Instrucțiuni de siguranță cu privire la recul

Recul este o mișcare bruscă în lateral, înainte sau înapoi a mașinii, care poate apărea atunci când unealta tăietoare se blochează sau se agață de un obiect, cum ar fi un copac tânăr sau un ciot de copac. Aceasta poate fi atât de violentă încât mașina și/sau utilizatorul sunt împinși în orice direcție, ducând în cele din urmă la pierderea controlului asupra mașinii.

Prin măsurile de precauție adecvate, reculul și pericolele asociate pot fi evitate în modul descris mai jos.

- a) Țineți mașina ferm cu ambele mâini și aduceți brațele într-o poziție în care puteți rezista forțelor de recul. Rămâneți în partea stângă a mașinii. Reculul poate crește riscul de rănire din cauza mișcării neașteptate a mașinii. Prin luarea măsurilor de precauție adecvate, utilizatorul poate controla forțele de recul.
- b) În cazul în care lama de fierăstrău se blochează sau în cazul întreruperii activității de lucru, deconectați mașina și mențineți-o nemișcată în material până la oprirea totală a lamei de fierăstrău. Dacă lama de fierăstrău este blocată, nu încercați niciodată să scoateți mașina din material sau să o trageți înapoi în timp ce lama de fierăstrău este în mișcare; în caz contrar, se poate produce un recul. Determinați și remediați cauza blocării lamei de fierăstrău.
- c) Nu utilizați lame de fierăstrău tocite sau deteriorate. Lamele de fierăstrău tocite sau deteriorate cresc riscul de a se bloca sau de a se agața de un obiect, ceea ce poate provoca un recul.
- d) Asigurați întotdeauna o vedere bună a materialului care urmează să fie tăiat. Reculul este mai probabil în zonele în care este dificil să se vadă materialul care urmează să fie tăiat.
- e) Oprțiți mașina dacă se apropie o altă persoană în timpul lucrului. În caz de recul, alte

persoane pot fi mai ușor lovite și rănite de lama de ferăstrău care se rotește.

www.stihl.com



0458-026-9801-A



0458-026-9801-A