

KGA 770.0

STIHL



2 - 19	Gebrauchsanleitung
19 - 36	Instruction Manual
36 - 54	Manual de instrucciones
54 - 70	Skötselmanual
70 - 87	Käyttöohje
87 - 104	Bedjeningsvejledning
104 - 119	Bruksanvisning
119 - 136	Návod k použití
136 - 154	Használati utasítás
154 - 172	Instruções de serviço
172 - 192	Инструкция по эксплуатации
192 - 210	Instrukcja użytkowania
210 - 231	Ръководство за употреба
231 - 249	Instrucțiuni de utilizare



Inhaltsverzeichnis

1	Vorwort.....	2
2	Informationen zu dieser Gebrauchsanleitung.....	2
3	Übersicht.....	3
4	Sicherheitshinweise.....	4
5	Kehrgerät einsatzbereit machen.....	9
6	Akku laden und LEDs.....	9
7	Bluetooth®-Funkschnittstelle aktivieren und deaktivieren.....	10
8	Kehrgerät zusammenbauen.....	10
9	Akku einsetzen und herausnehmen.....	10
10	Kehrgerät einschalten und ausschalten.....	11
11	Kehrgerät und Akku prüfen.....	11
12	Mit dem Kehrgerät arbeiten.....	11
13	Nach dem Arbeiten.....	12
14	Transportieren.....	13
15	Aufbewahren.....	14
16	Reinigen.....	14
17	Warten.....	15
18	Reparieren.....	15
19	Störungen beheben.....	15
20	Technische Daten.....	17
21	Ersatzteile und Zubehör.....	18
22	Entsorgen.....	18
23	EU-Konformitätserklärung.....	18
24	UKCA-Konformitätserklärung.....	19
25	Anschriften.....	19

1 Vorwort

Liebe Kundin, lieber Kunde,

es freut uns, dass Sie sich für STIHL entschieden haben. Wir entwickeln und fertigen unsere Produkte in Spitzenqualität entsprechend der Bedürfnisse unserer Kunden. So entstehen Produkte mit hoher Zuverlässigkeit auch bei extremer Beanspruchung.

STIHL steht auch für Spitzenqualität beim Service. Unser Fachhandel gewährleistet kompetente Beratung und Einweisung sowie eine umfassende technische Betreuung.

STIHL bekennt sich ausdrücklich zu einem nachhaltigen und verantwortungsvollen Umgang mit der Natur. Diese Gebrauchsanleitung soll Sie unterstützen, Ihr STIHL Produkt über eine lange Lebensdauer sicher und umweltfreundlich einzusetzen.

Wir danken Ihnen für Ihr Vertrauen und wünschen Ihnen viel Freude mit Ihrem STIHL Produkt.



Dr. Nikolas Stihl

WICHTIG! VOR GEBRAUCH LESEN UND AUFBEWAHREN.

2 Informationen zu dieser Gebrauchsanleitung

2.1 Geltende Dokumente

- Es gelten die lokalen Sicherheitsvorschriften.
- ▶ Zusätzlich zu dieser Gebrauchsanleitung folgende Dokumente lesen, verstehen und aufbewahren:
 - Sicherheitshinweise Akku STIHL AP
 - Gebrauchsanleitung Ladegeräte STIHL AL 101, 301, 301-4, 500
 - Sicherheitsinformation für STIHL Akkus und Produkte mit eingebautem Akku: www.stihl.com/safety-data-sheets

Weitere Informationen zu STIHL connected, kompatiblen Produkten und FAQs sind unter www.connect.stihl.com oder bei einem STIHL Fachhändler verfügbar.

Die Bluetooth®-Wortmarke und die -Bildzeichen (Logos) sind eingetragene Warenzeichen und Eigentum der Bluetooth SIG, Inc. Jegliche Verwendung dieser Wortmarke/Bildzeichen durch STIHL erfolgt unter Lizenz.

Akkus mit  sind mit einer Bluetooth®-Funkschnittstelle ausgestattet. Lokale Betriebseinschränkungen (zum Beispiel in Flugzeugen oder Krankenhäusern) müssen beachtet werden.

2.2 Kennzeichnung der Warnhinweise im Text



- Der Hinweis weist auf Gefahren hin, die zu schweren Verletzungen oder zum Tod führen können.
 - ▶ Die genannten Maßnahmen können schwere Verletzungen oder Tod vermeiden.



- Der Hinweis weist auf Gefahren hin, die zu Sachschaden führen können.
 - ▶ Die genannten Maßnahmen können Sachschaden vermeiden.

2.3 Symbole im Text



Dieses Symbol verweist auf ein Kapitel in dieser Gebrauchsanleitung.

3 Übersicht

3.1 Kehrgerät und Akku

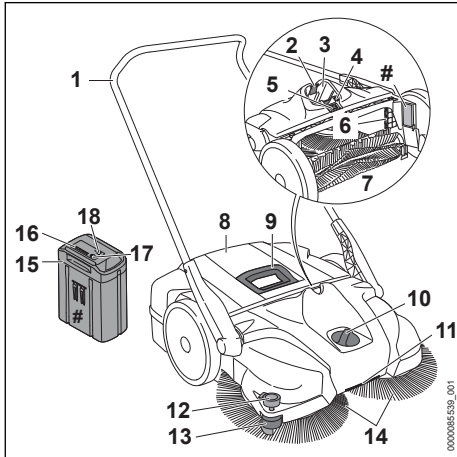

- 1 Schubbügel**
Der Schubbügel dient zum Halten und Führen des Kehrgeräts.
- 2 Sperrhebel**
Der Sperrhebel hält den Akku im Akku-Schacht.
- 3 Akku-Schacht**
Der Akku-Schacht nimmt den Akku auf.
- 4 Rücksetz-Knopf**
Der Rücksetz-Knopf stellt einen ausgelösten Überlastschutz zurück.
- 5 Kippschalter**
Der Kippschalter dient zum Einschalten und Ausschalten des Kehrgeräts.
- 6 Luftfilter**
Der Luftfilter filtert die angesaugte Luft.
- 7 Kehrwalze**
Die Kehrwalze führt den Schmutz in den Behälter.
- 8 Behälter**
Der Behälter fängt den Schmutz auf.
- 9 Griff**
Der Griff dient zum Abnehmen und Tragen des Behälters.
- 10 Drehschalter**
Der Drehschalter dient zum Einstellen der Höhe der Tellerbesen.

11 Transportgriff

Der Transportgriff dient zum Tragen des Kehrgeräts.

12 Niederhalter

Der Niederhalter drückt die Borsten des Tellerbesens auf den Boden.

13 Führungsrolle

Die Führungsrolle führt das Kehrgerät an Wänden oder Bordsteinen.

14 Tellerbesen

Die Tellerbesen kehren den Schmutz.

15 Akku

Der Akku versorgt das Kehrgerät mit Energie.

16 LEDs

Die LEDs zeigen den Ladezustand des Akkus und Störungen an.

17 Drucktaste

Die Drucktaste aktiviert die LEDs am Akku. Sie aktiviert und deaktiviert die Bluetooth®-Funkschnittstelle (falls vorhanden).

18 LED „BLUETOOTH®“ (nur für Akkus mit)

Die LED zeigt die Aktivierung und Deaktivierung der Bluetooth®-Funkschnittstelle an.

Leistungsschild mit Maschinenummer

3.2 Symbole

Die Symbole können auf dem Kehrgerät und dem Akku sein und bedeuten Folgendes:



Der Anpressdruck ist hoch.



Der Anpressdruck ist niedrig.



In diese Richtung drehen, um den Anpressdruck zu erhöhen.



Die maximale Steigung beachten.



Dieses Produkt wird mit einem STIHL Akku verwendet. Die zulässigen Akkus sind in dieser Gebrauchsanleitung angegeben.



Gebrauchsanleitung lesen, verstehen und aufbewahren.



Garantierter Schalleistungspegel nach Richtlinie 2000/14/EG in dB(A) um Schallemissionen von Produkten vergleichbar zu machen.





4 LEDs blinken rot. Im Akku besteht eine Störung.



1 LED leuchtet rot. Der Akku ist zu warm oder zu kalt.

 Der Akku hat eine Bluetooth®-Funkschnittstelle und kann mit der STIHL connected App verbunden werden.

 Die Angabe neben dem Symbol weist auf den Energieinhalt des Akkus nach Spezifikation des Zellenherstellers hin. Der in der Anwendung zur Verfügung stehende Energieinhalt ist geringer.

 Produkt nicht mit dem Hausmüll entsorgen.

4 Sicherheitshinweise

4.1 Warnsymbole

Die Warnsymbole auf dem Kehrgerät oder dem Akku bedeuten Folgendes:

 Sicherheitshinweise und deren Maßnahmen beachten.

 Gebrauchsanleitung lesen, verstehen und aufbewahren.

 Lange Haare so sichern, dass sie nicht in das Kehrgerät hineingezogen werden können.

 Akku während Arbeitsunterbrechungen, des Transports, der Aufbewahrung, Wartung oder Reparatur herausnehmen.

 Akku vor Hitze und Feuer schützen.

 Akku nicht in Flüssigkeiten tauchen.

4.2 Bestimmungsgemäße Verwendung

Das Kehrgerät STIHL KGA 770.0 dient zum Beseitigen von Straßenschmutz, Laub, Gras, Papier und ähnlichen Materialien auf ebenen und harten Flächen.

Das Kehrgerät STIHL KGA 770.0 dient nicht zum Kehren von:

- Flüssigkeiten, Säuren oder Lösungsmittel
- explosivem Staub oder Staub, der mit Krankheitserregern und Schimmel belastet ist
- glühenden Partikeln, heißer Asche, glimmenden Zigaretten und ähnlichen Materialien

Das Kehrgerät nicht für Arbeiten bei Regen oder in nasser oder sehr feuchter Umgebung verwenden.

den. Das Kehrgerät nicht im Regen stehen lassen.

Das Kehrgerät kann mit und ohne Motorunterstützung verwendet werden.

Das Kehrgerät ist zur kommerziellen Verwendung geeignet.

Das Kehrgerät wird von einem Akku STIHL AP mit Energie versorgt und darf nur mit einem direkt in das Kehrgerät eingesetzten Akku STIHL AP verwendet werden.

Der Akku mit  ermöglicht in Kombination mit der STIHL connectedApp die Personalisierung und die Übertragung von Informationen zum Akku auf Basis der Bluetooth®-Technologie.

WARNUNG

- Akkus, die nicht von STIHL für das Kehrgerät freigegeben sind, können Brände und Explosionen auslösen. Personen können schwer verletzt oder getötet werden und Sachschaden kann entstehen.
 - ▶ Kehrgerät mit einem Akku STIHL AP verwenden.
- Falls das Kehrgerät oder der Akku nicht bestimmungsgemäß verwendet werden, können Personen schwer verletzt oder getötet werden und Sachschaden kann entstehen.
 - ▶ Kehrgerät so verwenden, wie es in dieser Gebrauchsanleitung beschrieben ist.
 - ▶ Akku so verwenden, wie es in dieser Gebrauchsanleitung, der STIHL connect-dApp und unter www.connect.stihl.com beschrieben ist.

4.3 Anforderungen an den Benutzer

WARNUNG

- Benutzer ohne eine Unterweisung können die Gefahren des Kehrgeräts und des Akkus nicht erkennen oder nicht einschätzen. Der Benutzer oder andere Personen können schwer verletzt oder getötet werden.
 - ▶ Gebrauchsanleitung lesen, verstehen und aufbewahren.
- ▶ Falls das Kehrgerät oder der Akku an eine andere Person weitergegeben wird: Gebrauchsanleitung mitgeben.
- ▶ Sicherstellen, dass der Benutzer folgende Anforderungen erfüllt:
 - Der Benutzer ist ausgeruht.

- Diese Maschine und der Akku dürfen nicht von Personen (einschließlich Kinder) mit verringerten physischen, sensorischen oder mentalen Fähigkeiten oder Mangel an Erfahrung und Wissen benutzt werden.
- Der Benutzer kann die Gefahren des Kehrgeräts und des Akkus erkennen und einschätzen.
- Der Benutzer ist volljährig oder der Benutzer wird entsprechend nationaler Regelungen unter Aufsicht in einem Beruf ausgebildet.
- Der Benutzer hat eine Unterweisung von einem STIHL Fachhändler oder einer fachkundigen Person erhalten, bevor er das erste Mal den Hochdruckreiniger verwendet.
 - Der Benutzer ist nicht durch Alkohol, Medikamente oder Drogen beeinträchtigt.
- ▶ Falls Unklarheiten bestehen: Einen STIHL Fachhändler aufsuchen.

4.4 Bekleidung und Ausstattung

▲ WARNUNG

- Während der Arbeit können lange Haare in das Kehrgerät hineingezogen werden. Der Benutzer kann schwer verletzt werden.
 - ▶ Lange Haare so zusammenbinden und so sichern, dass sie sich oberhalb der Schultern befinden.
- Während der Arbeit kann Staub aufgewirbelt werden. Eingatmeter Staub kann die



Gesundheit schädigen und allergische Reaktionen auslösen.

- ▶ Eine Staubschutzmaske tragen.
- Ungeeignete Bekleidung kann sich im Kehrgerät verfangen. Benutzer ohne geeignete Bekleidung können schwer verletzt werden.
 - ▶ Eng anliegende Bekleidung tragen.
 - ▶ Schals und Schmuck ablegen.
- Während der Reinigung oder Wartung kann der Benutzer in Kontakt mit den Tellerbesen oder der Kehrwalze kommen. Der Benutzer kann verletzt werden.
 - ▶ Arbeitshandschuhe aus widerstandsfähigem Material tragen.
- Falls der Benutzer ungeeignetes Schuhwerk trägt, kann er ausrutschen. Der Benutzer kann verletzt werden.
 - ▶ Festes, geschlossenes Schuhwerk mit griffiger Sohle tragen.

4.5 Arbeitsbereich und Umgebung

4.5.1 Arbeitsbereich und Umgebung

▲ WARNUNG

- Unbeteiligte Personen, Kinder und Tiere können die Gefahren des Kehrgeräts nicht erkennen und nicht einschätzen. Unbeteiligte Personen, Kinder und Tiere können schwer verletzt werden.
 - ▶ Unbeteiligte Personen, Kinder und Tiere aus dem Arbeitsbereich fernhalten.
 - ▶ Kehrgerät nicht unbeaufsichtigt lassen.
 - ▶ Sicherstellen, dass Kinder nicht mit dem Kehrgerät spielen können.
- Elektrische Bauteile des Kehrgeräts können Funken erzeugen. Funken können in leicht brennbarer oder explosiver Umgebung Brände und Explosionen auslösen. Personen können schwer verletzt oder getötet werden und Sachschaden kann entstehen.
 - ▶ Nicht in einer leicht brennbaren und nicht in einer explosiven Umgebung arbeiten.

4.5.2 Akku

⚠️ WARNUNG

- Unbeteiligte Personen, Kinder und Tiere können die Gefahren des Akkus nicht erkennen und nicht einschätzen. Unbeteiligte Personen, Kinder und Tiere können schwer verletzt werden.
 - ▶ Unbeteiligte Personen, Kinder und Tiere fernhalten.
 - ▶ Akku nicht unbeaufsichtigt lassen.
 - ▶ Sicherstellen, dass Kinder nicht mit dem Akku spielen können.
- Der Akku ist nicht gegen alle Umgebungseinflüsse geschützt. Falls der Akku bestimmten Umgebungseinflüssen ausgesetzt ist, kann der Akku in Brand geraten, explodieren oder irreparabel beschädigt werden. Personen können schwer verletzt werden und Sachschaden kann entstehen.



- ▶ Akku vor Hitze und Feuer schützen.
- ▶ Akku nicht ins Feuer werfen.

- ▶ Akku nicht außerhalb der angegebenen Temperaturgrenzen laden, verwenden und aufbewahren, [20.3](#).



- ▶ Akku nicht in Flüssigkeiten tauchen.

- ▶ Akku von metallischen Kleinteilen fernhalten.
- ▶ Akku nicht hohem Druck aussetzen.
- ▶ Akku nicht Mikrowellen aussetzen.
- ▶ Akku vor Chemikalien und vor Salzen schützen.

4.6 Sicherheitsgerechter Zustand

4.6.1 Kehrgerät

Das Kehrgerät ist im sicherheitsgerechten Zustand, falls folgende Bedingungen erfüllt sind:

- Das Kehrgerät ist unbeschädigt.
- Das Kehrgerät ist sauber und trocken.
- Die Bedienelemente funktionieren und sind unverändert.
- Der Behälter ist richtig angebaut.
- Original STIHL Zubehör für dieses Kehrgerät ist angebaut.
- Das Zubehör ist richtig angebaut.

⚠️ WARNUNG

- In einem nicht sicherheitsgerechten Zustand können Bauteile nicht mehr richtig funktionieren und Sicherheitseinrichtungen außer Kraft

gesetzt werden. Personen können schwer verletzt oder getötet werden.

- ▶ Mit einem unbeschädigten Kehrgerät arbeiten.
- ▶ Falls das Kehrgerät verschmutzt oder nass ist: Kehrgerät reinigen und trocknen lassen.
- ▶ Falls die Bedienelemente nicht funktionieren: Nicht mit dem Kehrgerät arbeiten.
- ▶ Kehrgerät nicht verändern.
- ▶ Original STIHL Zubehör für dieses Kehrgerät anbauen.
- ▶ Behälter so anbauen, wie es in dieser Gebrauchsanleitung beschrieben ist.
- ▶ Zubehör so anbauen, wie es in dieser Gebrauchsanleitung oder in der Gebrauchsanleitung des Zubehörs beschrieben ist.
- ▶ Gegenstände nicht in die Öffnungen des Kehrgeräts stecken.
- ▶ Abgenutzte oder beschädigte Hinweisschilder ersetzen.
- ▶ Falls Unklarheiten bestehen: Einen STIHL Fachhändler aufsuchen.

4.6.2 Akku

Der Akku ist im sicherheitsgerechten Zustand, falls folgende Bedingungen erfüllt sind:

- Der Akku ist unbeschädigt.
- Der Akku ist sauber und trocken.
- Der Akku funktioniert und ist unverändert.

⚠️ WARNUNG

- In einem nicht sicherheitsgerechten Zustand kann der Akku nicht mehr sicher funktionieren. Personen können schwer verletzt werden.
 - ▶ Mit einem unbeschädigten und funktionierenden Akku arbeiten.
 - ▶ Einen beschädigten oder defekten Akku nicht laden.
 - ▶ Falls der Akku verschmutzt ist: Akku reinigen.
 - ▶ Falls der Akku nass oder feucht ist: Akku trocknen lassen, [20.4](#).
 - ▶ Akku nicht verändern.
 - ▶ Gegenstände nicht in die Öffnungen des Akkus stecken.
 - ▶ Elektrische Kontakte des Akkus nicht mit metallischen Gegenständen verbinden und kurzschließen.
 - ▶ Akku nicht öffnen.
 - ▶ Abgenutzte oder beschädigte Hinweisschilder ersetzen.
- Aus einem beschädigten Akku kann Flüssigkeit austreten. Falls die Flüssigkeit mit der Haut oder den Augen in Kontakt kommt, können die Haut oder die Augen gereizt werden.

- ▶ Kontakt mit der Flüssigkeit vermeiden.
- ▶ Falls Kontakt mit der Haut aufgetreten ist: Betroffene Hautstellen mit reichlich Wasser und Seife abwaschen.
- ▶ Falls Kontakt mit den Augen aufgetreten ist: Augen mindestens 15 Minuten mit reichlich Wasser spülen und einen Arzt aufsuchen.
- Ein beschädigter oder defekter Akku kann ungewöhnlich riechen, rauchen oder brennen. Personen können schwer verletzt oder getötet werden und Sachschaden kann entstehen.
 - ▶ Falls der Akku ungewöhnlich riecht oder raucht: Akku nicht verwenden und von brennbaren Stoffen fernhalten.
 - ▶ Falls der Akku brennt: Versuchen, den Akku mit einem Feuerlöscher oder Wasser zu löschen.

4.7 Arbeiten

▲ WARNUNG

- Der Benutzer kann in bestimmten Situationen nicht mehr konzentriert arbeiten. Der Benutzer kann stolpern, fallen und schwer verletzt werden.
 - ▶ Ruhig und überlegt arbeiten.
 - ▶ Falls die Lichtverhältnisse und Sichtverhältnisse schlecht sind: Nicht mit dem Kehrgerät arbeiten.
 - ▶ Kehrgerät alleine bedienen.
 - ▶ Auf Hindernisse achten.
 - ▶ Auf dem Boden stehend arbeiten und das Gleichgewicht halten.
 - ▶ Falls Ermüdungserscheinungen auftreten: Eine Arbeitspause einlegen.
- Die sich drehenden Tellerbesen und die Kehrwalze können den Benutzer schneiden. Der Benutzer kann schwer verletzt werden.
 - ▶ Sich drehende Tellerbesen und die Kehrwalze nicht berühren.
 - ▶ Falls die Tellerbesen oder die Kehrwalze durch einen Gegenstand blockiert sind: Kehrgerät ausschalten und Akku herausnehmen. Erst dann den Gegenstand entfernen.
- Falls sich das Kehrgerät während der Arbeit verändert oder sich ungewohnt verhält, kann das Kehrgerät in einem nicht sicherheitsgerechten Zustand sein. Personen können schwer verletzt werden und Sachschaden kann entstehen.
 - ▶ Arbeit beenden, Akku herausnehmen und einen STIHL Fachhändler aufsuchen.
- Während der Arbeit können Vibrationen durch das Kehrgerät entstehen.
 - ▶ Arbeitspausen machen.

- ▶ Falls Anzeichen einer Durchblutungsstörung auftreten: Einen Arzt aufsuchen.
- Während der Arbeit nicht an Gegenstände, Baugerüste oder Regale stoßen. Diese können umfallen oder Gegenstände können herunterfallen. Der Benutzer kann schwer verletzt werden und Sachschaden kann entstehen.
 - ▶ Nicht gegen Gegenstände, Baugerüste oder Regale stoßen.
- Falls das Kehrgerät auf abschüssigen Flächen abgestellt wird, kann es wegrrollen. Personen können verletzt werden und Sachschaden kann entstehen.
 - ▶ Kehrgerät nur auf ebenen Flächen abstellen und so sichern, dass es nicht wegrrollen kann.
- Im Behälter können sich Scherben, Metall oder andere scharfkantige Materialien befinden. Beim Leeren des Behälters kann der Benutzer schwer verletzt werden und Sachschaden kann entstehen.
 - ▶ Arbeitshandschuhe tragen.
- Falls Gegenstände am Schubbügel befestigt werden, kann das Kehrgerät durch das zusätzliche Gewicht umkippen. Personen können verletzt werden und Sachschaden kann entstehen.
 - ▶ Keine Gegenstände am Schubbügel befestigen.

4.8 Transportieren

4.8.1 Kehrgerät

▲ WARNUNG

- Während des Transports kann das Kehrgerät umkippen oder sich bewegen. Personen können verletzt werden und Sachschaden kann entstehen.
 - ▶ Kippschalter in die Position **0** stellen.
 - ▶ Akku herausnehmen.
- ▶ Kehrgerät mit Spanngurten, Riemen oder einem Netz so sichern, dass es nicht umkippen und sich nicht bewegen kann.
- Der Griff am Behälter ist zum Abnehmen und Tragen des Behälters und nicht zum Tragen des Kehrgeräts geeignet. Wird das Kehrgerät am Griff des Behälters getragen, kann sich der Behälter ungewollt lösen und Sachschaden kann entstehen.
 - ▶ Kehrgerät so tragen, wie es in dieser Gebrauchsanleitung beschrieben ist.



4.8.2 Akku

⚠ WARNUNG

- Der Akku ist nicht gegen alle Umgebungseinflüsse geschützt. Falls der Akku bestimmten Umgebungseinflüssen ausgesetzt ist, kann der Akku beschädigt werden und Sachschaden kann entstehen.
 - ▶ Einen beschädigten Akku nicht transportieren.
- Während des Transports kann der Akku umkippen oder sich bewegen. Personen können verletzt werden und Sachschaden kann entstehen.
 - ▶ Akku in der Verpackung so verpacken, dass er sich nicht bewegen kann.
 - ▶ Verpackung so sichern, dass sie sich nicht bewegen kann.

4.9 Aufbewahren

4.9.1 Kehrgerät

⚠ WARNUNG

- Kinder können die Gefahren des Kehrgeräts nicht erkennen und nicht einschätzen. Kinder können schwer verletzt werden.
 - ▶ Kippschalter in die Position **0** stellen.
 - ▶ Akku herausnehmen.



- ▶ Kehrgerät außerhalb der Reichweite von Kindern aufbewahren.
- Die elektrischen Kontakte am Kehrgerät und metallische Bauteile können durch Feuchtigkeit korrodieren. Das Kehrgerät kann beschädigt werden.
 - ▶ Kippschalter in die Position **0** stellen.
 - ▶ Akku herausnehmen.



- ▶ Kehrgerät sauber und trocken aufbewahren.
- Der Schubbügel kann unkontrolliert umklappen und Körperteile zwischen Schubbügel und Gehäuse einklemmen. Personen können verletzt werden.
 - ▶ Nicht in den Schwenkbereich des Schubbügels greifen.
- Abgeknickte oder verbogene Borsten können dauerhaft verformt werden.
 - ▶ Das Kehrgerät so aufbewahren, dass die Borsten der Tellerbesen nicht abgeknickt oder verformt werden.

4.9.2 Akku

⚠ WARNUNG

- Kinder können die Gefahren des Akkus nicht erkennen und nicht einschätzen. Kinder können schwer verletzt werden.
 - ▶ Akku außerhalb der Reichweite von Kindern aufbewahren.
- Der Akku ist nicht gegen alle Umgebungseinflüsse geschützt. Falls der Akku bestimmten Umgebungseinflüssen ausgesetzt ist, kann der Akku irreparabel beschädigt werden.
 - ▶ Akku sauber und trocken aufbewahren.
 - ▶ Akku in einem geschlossenen Raum aufbewahren.
 - ▶ Akku getrennt vom Kehrgerät aufbewahren.
 - ▶ Falls der Akku im Ladegerät aufbewahrt wird: Netzstecker ziehen und den Akku mit einem Ladezustand zwischen 40 % und 60 % (2 grün leuchtende LEDs) aufbewahren.
 - ▶ Akku nicht außerhalb der angegebenen Temperaturgrenzen aufbewahren, 20.3.

4.10 Reinigen, Warten und Reparieren

⚠ WARNUNG

- Falls während der Reinigung, Wartung oder Reparatur der Akku eingesetzt ist, kann das Kehrgerät unbeabsichtigt eingeschaltet werden. Personen können schwer verletzt werden und Sachschaden kann entstehen.
 - ▶ Kippschalter in die Position **0** stellen.
 - ▶ Akku herausnehmen.



- Scharfe Reinigungsmittel, das Reinigen mit einem Wasserstrahl oder spitzen Gegenständen können das Kehrgerät und den Akku beschädigen. Falls das Kehrgerät oder der Akku nicht richtig gereinigt werden, können Bauteile nicht mehr richtig funktionieren und Sicherheitseinrichtungen außer Kraft gesetzt werden. Personen können schwer verletzt werden.
 - ▶ Kehrgerät und Akku so reinigen, wie es in dieser Gebrauchsanleitung beschrieben ist.
- Falls das Kehrgerät oder der Akku nicht richtig gewartet oder repariert werden, können Bauteile nicht mehr richtig funktionieren und Sicherheitseinrichtungen außer Kraft gesetzt werden. Personen können schwer verletzt oder getötet werden.

- ▶ Kehrgerät und Akku nicht selbst warten oder reparieren.
- ▶ Falls das Kehrgerät oder der Akku gewartet oder repariert werden müssen: Einen STIHL Fachhändler aufsuchen.

5 Kehrgerät einsatzbereit machen

5.1 Kehrgerät einsatzbereit machen

Vor jedem Arbeitsbeginn müssen folgende Schritte durchgeführt werden:

- ▶ Sicherstellen, dass sich folgende Bauteile im sicherheitsgerechten Zustand befinden:
 - Kehrgerät, 4.6.1.
 - Akku, 4.6.2.
- ▶ Akku prüfen, 11.
- ▶ Akku vollständig laden, wie es in der Gebrauchsanleitung Ladegeräte STIHL AL 101, 301, 301-4, 500 beschrieben ist.
- ▶ Kehrgerät reinigen, 16.1.
- ▶ Schubbügel anbauen, 8.1.
- ▶ Höhe der Tellerbesen einstellen, 12.2.
- ▶ Bedienelemente prüfen, 11.1.
- ▶ Falls die Schritte nicht durchgeführt werden können: Kehrgerät nicht verwenden und einen STIHL Fachhändler aufsuchen.

5.2 Akku mit einer Bluetooth®-Funkschnittstelle mit der STIHL connected App verbinden

- ▶ Bluetooth®-Funkschnittstelle am mobilen Endgerät aktivieren.
- ▶ Bluetooth®-Funkschnittstelle am Akku aktivieren, 7.1.
- ▶ STIHL connected App aus dem App Store auf das mobile Endgerät herunterladen und Account erstellen.
- ▶ STIHL connected App öffnen und anmelden.
- ▶ Akku in der STIHL connected App hinzufügen und den Anweisungen auf dem Bildschirm folgen.

Kontaktmöglichkeiten und weitere Informationen sind unter <https://support.stihl.com> oder in der STIHL connected App zu finden.

Die STIHL connected App ist marktabhängig verfügbar.

6 Akku laden und LEDs

6.1 Akku laden

Die Ladezeit hängt von verschiedenen Einflüssen ab, z. B. von der Temperatur des Akkus oder von der Umgebungstemperatur. Für eine optimale Leistungsfähigkeit die empfohlenen Temperaturbereiche beachten, 20.4. Die tatsächliche Ladezeit kann von der angegebenen Ladezeit abweichen. Die Ladezeit ist unter www.stihl.com/charging-times angegeben.

- ▶ Akku so laden, wie es in der Gebrauchsanleitung Ladegerät STIHL AL 101, 301, 301-4, 500 beschrieben ist.

6.2 Ladezustand anzeigen

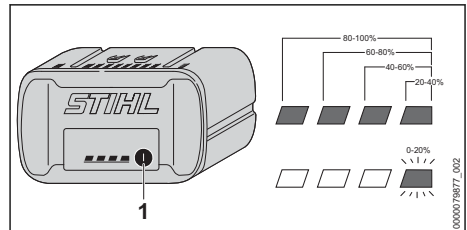

- ▶ Drucktaste (1) drücken. Die LEDs leuchten ca. 5 Sekunden lang grün und zeigen den Ladezustand an.
- ▶ Falls die rechte LED grün blinkt: Akku laden.

6.3 LEDs am Akku

Die LEDs können den Ladezustand des Akkus oder Störungen anzeigen. Die LEDs können grün oder rot leuchten oder blinken.

Falls die LEDs grün leuchten oder blinken, wird der Ladezustand angezeigt.

- ▶ Falls die LEDs rot leuchten oder blinken: Störungen beheben, 19.1. Im Kehrgerät oder im Akku besteht eine Störung.

7 Bluetooth®-Funkschnittstelle aktivieren und deaktivieren

7.1 Bluetooth®-Funkschnittstelle aktivieren

- ▶ Falls der Akku eine Bluetooth®-Funkschnittstelle hat: Drucktaste drücken und solange gedrückt halten bis die LED „BLUETOOTH®“ neben dem Symbol  für ca. 3 Sekunden blau leuchtet.

Die Bluetooth®-Funkschnittstelle am Akku ist aktiviert.

7.2 Bluetooth®-Funkschnittstelle deaktivieren

- ▶ Falls der Akku eine Bluetooth®-Funkschnittstelle hat: Drucktaste drücken und solange gedrückt halten bis die LED „BLUETOOTH®“ neben dem Symbol  sechsmal blau blinkt. Die Bluetooth®-Funkschnittstelle am Akku ist deaktiviert.

8 Kehrgerät zusammenbauen

8.1 Schubbügel anbauen

Der Schubbügel kann in 2 Positionen angebaut und so auf die Körpergröße des Benutzers ausgerichtet werden.

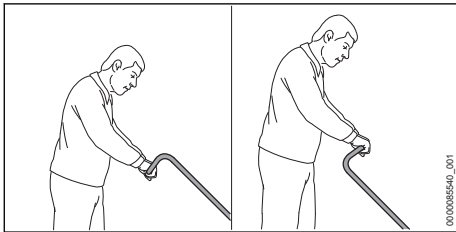

- ▶ Schubbügel auf die Körpergröße des Benutzers ausrichten.
- ▶ Kehrgerät ausschalten und Akku herausnehmen.

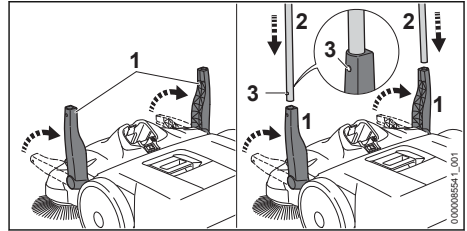

- ▶ Beide Halter (1) senkrecht stellen.
- ▶ Schubbügel (2) gleichzeitig in die Halter (1) schieben.
Die Rastfedern (3) rasten hörbar ein.

9 Akku einsetzen und herausnehmen

9.1 Akku einsetzen

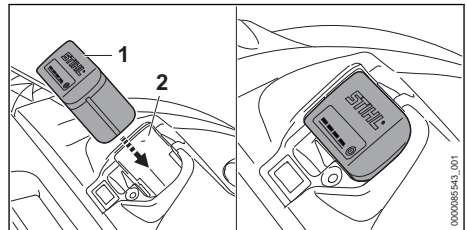

- ▶ Akku (1) bis zum Anschlag in den Akkuschlacht (2) drücken.
Der Akku (1) rastet mit einem Klick ein und ist verriegelt.

9.2 Akku herausnehmen

- ▶ Kehrgerät auf eine ebene Fläche stellen.

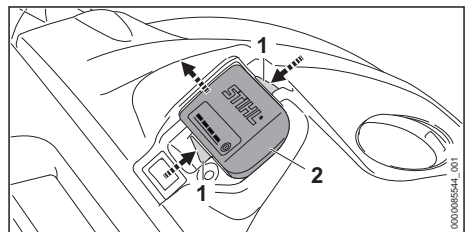

- ▶ Beide Sperrhebel (1) drücken.
Der Akku (2) ist entriegelt und kann herausgenommen werden.

10 Kehrgerät einschalten und ausschalten

10.1 Kehrgerät einschalten

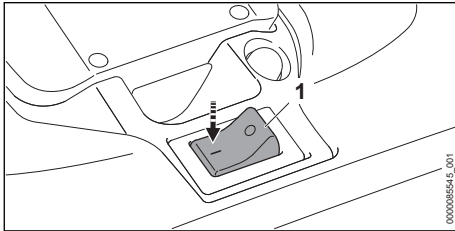

- ▶ Kippschalter (1) mit der Hand in die Position I stellen.
Die Tellerbesen und die Kehrwalze beginnen sich zu drehen.

10.2 Kehrgerät ausschalten

- ▶ Kippschalter in die Position 0 stellen.
- ▶ Warten, bis sich die Tellerbesen und die Kehrwalze nicht mehr drehen.
- ▶ Falls sich die Tellerbesen und die Kehrwalze weiterhin drehen: Akku herausnehmen und einen STIHL Fachhändler aufsuchen. Das Kehrgerät ist defekt.

11 Kehrgerät und Akku prüfen

11.1 Bedienungselemente prüfen

Kehrgerät einschalten

- ▶ Akku einsetzen.
- ▶ Kippschalter in Position I stellen.
Die Tellerbesen und die Kehrwalze beginnen sich zu drehen.
- ▶ Falls 3 LEDs rot blinken: Akku herausnehmen und einen STIHL Fachhändler aufsuchen. Im Kehrgerät besteht eine Störung.
- ▶ Kippschalter in die Position 0 stellen.
Warten, bis sich die Tellerbesen und die Kehrwalze nicht mehr drehen.
- ▶ Falls sich die Tellerbesen und die Kehrwalze weiterhin drehen: Akku herausnehmen und einen STIHL Fachhändler aufsuchen. Das Kehrgerät ist defekt.

11.2 Akku prüfen

- ▶ Drucktaste am Akku drücken.
Die LEDs leuchten oder blinken.
- ▶ Falls die LEDs nicht leuchten oder blinken: Akku nicht verwenden und einen STIHL Fachhändler aufsuchen.
Im Akku besteht eine Störung.

12 Mit dem Kehrgerät arbeiten

12.1 Kehrgerät halten und führen

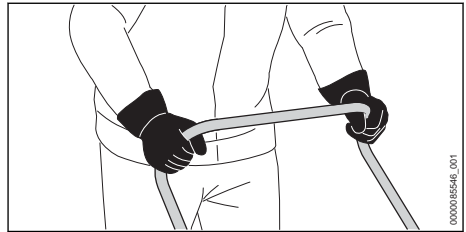

- ▶ Schubbügel mit beiden Händen so festhalten, dass die Daumen den Schubbügel umschließen.

12.2 Höhe der Tellerbesen einstellen

Die Höhe der Tellerbesen kann abhängig von der Anwendung in 7 Positionen eingestellt werden.

- Stufe 1 und Stufe 2: für ebene Flächen
- Stufe 3 und Stufe 4: für unebene Flächen, feuchtes Laub oder Sand
- Stufe 5 bis Stufe 7: zum Nachstellen bei verschlissenen Borsten

Die Borsten der Tellerbesen dürfen nur mit leichtem Druck am Boden aufliegen. Ein zu hoher Anpressdruck erhöht den Verschleiß und reduziert die Betriebszeit des Akkus.

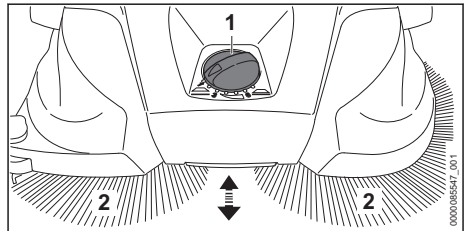

- ▶ Drehschalter (1) in die gewünschte Position stellen.
Die Borsten (2) der Tellerbesen liegen mit leichtem Druck am Boden auf.

12.3 Kehren

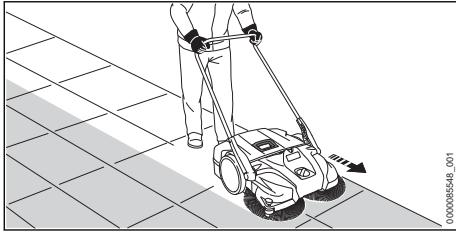

- ▶ Kehrgerät langsam und kontrolliert vorwärts schieben.
- ▶ Geschwindigkeit an die Umgebung anpassen.
- ▶ Kleine Erhebungen von 2 - 3 cm durch leichtes Herunterdrücken des Schubbügels überfahren.

Für eine optimale Leistungsfähigkeit die empfohlenen Temperaturbereiche beachten,  20.4.

12.4 Behälter leeren

STIHL empfiehlt, den Behälter nur im Freien zu leeren.

Der Behälter ist voll, wenn der aufgenommene Schmutz seitlich austritt.

Um kurzzeitig weiterarbeiten zu können, Kehrgerät vorne anheben um den Schmutz im Behälter nach hinten zu befördern. Damit kann das Fassungsvermögen des Behälters besser ausgenutzt werden.

- ▶ Kehrgerät ausschalten und Akku herausnehmen.

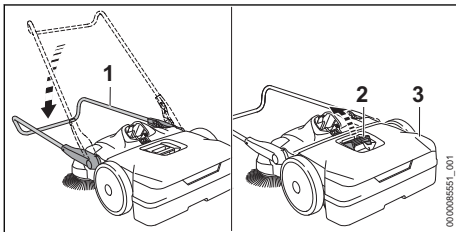

- ▶ Schubbügel (1) nach unten klappen.
- ▶ Griff (2) nach oben ziehen.
- ▶ Behälter (3) abnehmen und leeren.

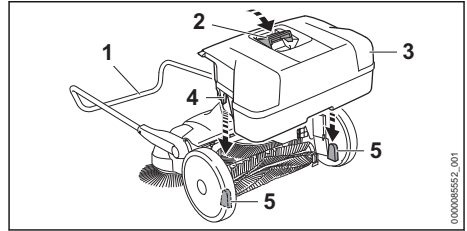

- ▶ Behälter (3) so in das Kehrgerät einsetzen, dass die Aussparungen (4) am Behälter (3) in die Aufnahmen (5) im Kehrgerät passen.
- ▶ Griff (2) nach unten drücken.
- ▶ Schubbügel (1) nach oben klappen.

12.5 Überlastschutz zurücksetzen

Das Kehrgerät hat einen Überlastschutz. Wenn das Kehrgerät zu hoher mechanischer Belastung ausgesetzt ist, unterbricht der Überlastschutz den Stromkreis. Der Überlastschutz vermeidet dadurch Schäden am Kehrgerät.

- ▶ Kehrgerät ausschalten und Akku herausnehmen.
- ▶ Einige Minuten warten.
Das Kehrgerät muss abkühlen.
- ▶ Blockade an Tellerbesen oder Kehrwalze beseitigen.

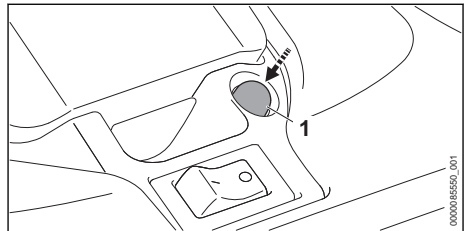

- ▶ Rücksetz-Knopf (1) drücken.
Der Rücksetz-Knopf (1) rastet ein. Der Stromkreis ist nicht mehr unterbrochen.
- ▶ Falls der Rücksetz-Knopf (1) nicht einrastet: Einige Minuten warten und dann den Rücksetz-Knopf (1) erneut drücken.
Das Kehrgerät ist noch nicht ausreichend abgekühlt.
- ▶ Akku einsetzen und Kehrgerät einschalten.

13 Nach dem Arbeiten

13.1 Nach dem Arbeiten

- ▶ Kehrgerät ausschalten und Akku herausnehmen.
- ▶ Behälter abnehmen und leeren.
- ▶ Falls das Kehrgerät nass ist: Kehrgerät trocknen lassen.

- ▶ Falls der Akku nass oder feucht ist: Akku trocknen lassen,  20.4.
- ▶ Kehrgerät reinigen.
- ▶ Tellerbesen und Kehrwalze reinigen.
- ▶ Akku reinigen.

14 Transportieren

14.1 Kehrgerät transportieren

- ▶ Kehrgerät ausschalten und Akku herausnehmen.

Kehrgerät schieben

- ▶ Kehrgerät langsam und kontrolliert vorwärts schieben.

Kehrgerät tragen

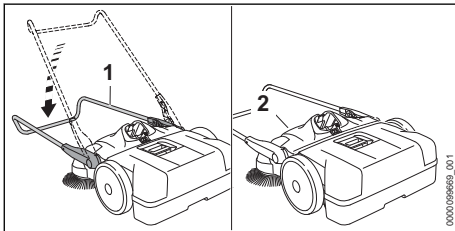

- ▶ Schubdügel (1) nach unten klappen.
- ▶ Kehrgerät am Transportgriff (2) greifen und senkrecht aufstellen.



- ▶ Kehrgerät so am Transportgriff tragen, dass die Tellerbesen weg vom Körper zeigen.

Kehrgerät im Fahrzeug transportieren

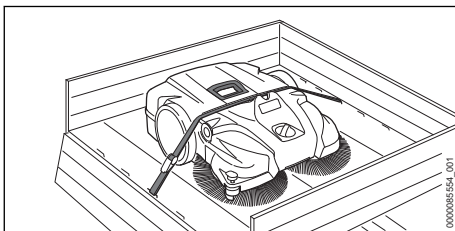

- ▶ Falls das Kehrgerät platzsparend transportiert werden soll:
 - ▶ Schubdügel mit Halter abbauen.

- ▶ Kehrgerät so platzieren, dass die Borsten der Tellerbesen nicht verbogen werden.
- ▶ Kehrgerät mit einem Spanngurt zwischen Behälter und Gehäuse sichern.
- ▶ Kehrgerät so sichern, dass das Kehrgerät nicht umkippen und sich nicht bewegen kann.

Schubdügel mit Halter abbauen

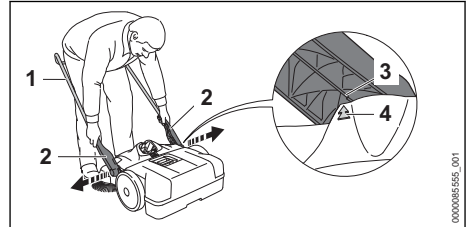

- ▶ Schubdügel (1) in einen 45° Winkel stellen. Die Pfeile (4) am Gehäuse fluchten mit dem Steg (3) am Halter (2).
- ▶ Halter (2) leicht auseinander ziehen und abnehmen.

Schubdügel mit Halter anbauen

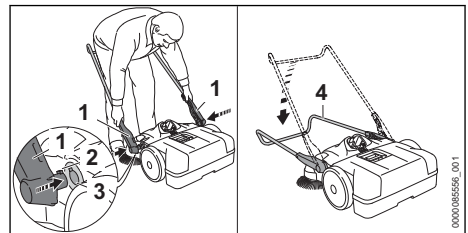

- ▶ Halter (1) leicht auseinander ziehen und halten.
- ▶ Rastnasen (2) in die Aussparung der Aufnahmen (3) stecken.
- ▶ Schubdügel (4) vollständig nach unten klappen. Der Schubdügel (4) rastet hörbar ein.

14.2 Akku transportieren

- ▶ Kehrgerät ausschalten und Akku herausnehmen.
- ▶ Sicherstellen, dass der Akku im sicherheitsgerechten Zustand ist.
- ▶ Akku so verpacken, dass er sich in der Verpackung nicht bewegen kann.
- ▶ Verpackung so sichern, dass sie sich nicht bewegen kann.

Der Akku unterliegt den Anforderungen zum Transport gefährlicher Güter. Der Akku ist als UN 3480 (Lithium-Ionen-Batterien) eingestuft und

wurde gemäß UN Handbuch Prüfungen und Kriterien Teil III, Unterabschnitt 38.3 geprüft.

Die Transportvorschriften sind unter www.stihl.com/safety-data-sheets angegeben.

15 Aufbewahren

15.1 Kehrgerät aufbewahren

- ▶ Kehrgerät ausschalten und Akku herausnehmen.

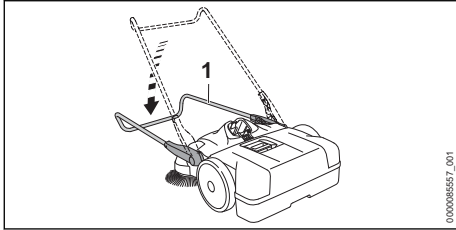

- ▶ Schubdügel (1) nach unten klappen.

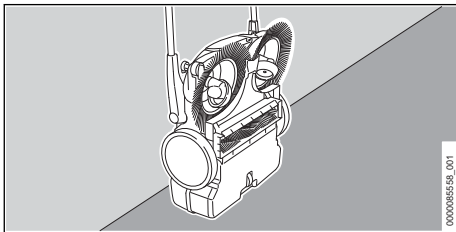

- ▶ Kehrgerät senkrecht aufstellen und gegen Umfallen sichern.
- ▶ Schubdügel gegen unbeabsichtigtes Umklappen sichern.
- ▶ Kehrgerät so aufbewahren, dass folgende Bedingungen erfüllt sind:
 - Das Kehrgerät kann nicht umkippen und sich nicht bewegen.
 - Das Kehrgerät ist außerhalb der Reichweite von Kindern.
 - Das Kehrgerät ist sauber und trocken.

15.2 Akku aufbewahren

STIHL empfiehlt, den Akku in einem Ladezustand zwischen 40 % und 60 % (2 grün leuchtende LEDs) aufzubewahren.

- ▶ Akku so aufbewahren, dass folgende Bedingungen erfüllt sind:
 - Der Akku ist außerhalb der Reichweite von Kindern.
 - Der Akku ist sauber und trocken.
 - Der Akku ist in einem geschlossenen Raum.
 - Der Akku ist getrennt vom Kehrgerät.

- Falls der Akku im Ladegerät aufbewahrt wird: Netzstecker ziehen und den Akku mit einem Ladezustand zwischen 40 % und 60 % (2 grün leuchtende LEDs) aufbewahren.
- Der Akku ist nicht außerhalb der angegebenen Temperaturgrenzen aufbewahrt, ☞ 20.3.

HINWEIS

- Falls der Akku nicht so aufbewahrt wird, wie es in dieser Gebrauchsanleitung beschrieben ist, kann sich der Akku tiefentladen und dadurch irreparabel beschädigt werden.
 - ▶ Einen entladenen Akku vor dem Aufbewahren laden. STIHL empfiehlt den Akku in einem Ladezustand zwischen 40 % und 60 % (2 grün leuchtende LEDs) aufzubewahren.
 - ▶ Akku getrennt vom Kehrgerät aufbewahren.

16 Reinigen

16.1 Kehrgerät reinigen

- ▶ Kehrgerät ausschalten und Akku herausnehmen.
- ▶ Kehrgerät mit einem feuchten Tuch reinigen.
- ▶ Lüftungsschlitze mit einem Pinsel reinigen.
- ▶ Fremdkörper aus dem Akku-Schacht entfernen und den Akku-Schacht mit einem feuchten Tuch reinigen.
- ▶ Elektrische Kontakte im Akku-Schacht mit einem Pinsel oder einer weichen Bürste reinigen.

16.2 Tellerbesen und Kehrwalze reinigen

- ▶ Kehrgerät ausschalten und Akku herausnehmen.
- ▶ Falls die Tellerbesen oder die Kehrwalze blockiert sind: Aufgespulte oder festgeklemmte Fremdkörper vorsichtig entfernen.
- ▶ Tellerbesen und Kehrwalze mit einem nassen Lappen reinigen.

16.3 Luftfilter reinigen

- ▶ Kehrgerät ausschalten und Akku herausnehmen.
- ▶ Behälter abnehmen.

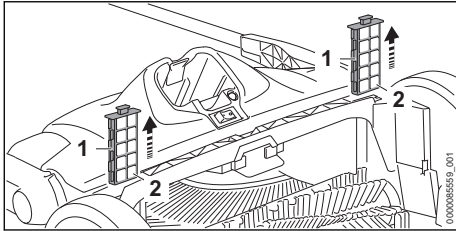

- ▶ Luftfilter (1) aus den Führungen ziehen.
- ▶ Schaumstoffeinsätze (2) abnehmen.
- ▶ Schaumstoffeinsätze (2) unter fließendem warmem Wasser spülen.
- ▶ Falls der Luftfilter (1) beschädigt ist: Luftfilter (1) ersetzen.
- ▶ Schaumstoffeinsätze (2) an der Luft trocknen lassen.
- ▶ Schaumstoffeinsätze (2) in die Luftfilter (1) einsetzen.
- ▶ Luftfilter (1) in die Führungen im Kehrgerät einsetzen.

16.4 Akku reinigen

- ▶ Akku mit einem feuchten Tuch reinigen.

17 Warten

17.1 Verbogene Borsten ausrichten

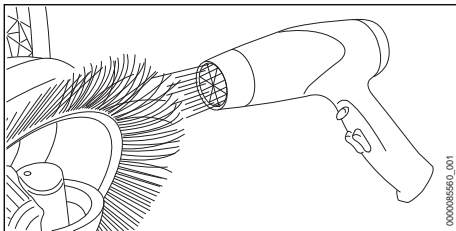

19 Störungen beheben

19.1 Störungen des Kehrgeräts oder des Akkus beheben

Störung	LEDs am Akku	Ursache	Abhilfe
Das Kehrgerät läuft beim Einschalten nicht an.	1 LED blinkt grün.	Der Ladezustand des Akkus ist zu gering.	▶ Akku so laden, wie es in der Gebrauchsanleitung Ladegeräte STIHL AL 101, 301, 301-4, 500 beschrieben ist.
	1 LED leuchtet rot.	Der Akku ist zu warm oder zu kalt.	▶ Akku herausnehmen. ▶ Akku abkühlen oder erwärmen lassen.
	3 LEDs blinken rot.	Im Kehrgerät besteht eine Störung.	▶ Akku herausnehmen. ▶ Elektrische Kontakte im Akku-Schacht reinigen. ▶ Akku einsetzen. ▶ Kehrgerät einschalten.

- ▶ Borsten mit einem Warmluftgebläse (z. B. Haartrockner) schonend erwärmen und gerade aufrichten.

HINWEIS

- Durch zu hohe Temperaturen, heiße Luft oder offene Flammen werden die Borsten dauerhaft beschädigt.
 - ▶ Zum Ausrichten der Borsten ein Warmluftgebläse verwenden.

17.2 Getriebe schmieren

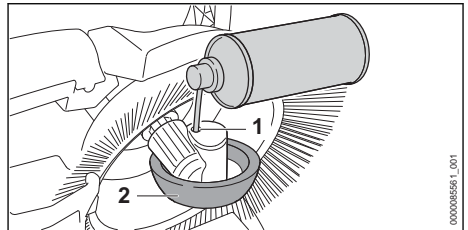





- ▶ Kehrgerät senkrecht stellen.
- ▶ Ein Silikon Spray auf Alkoholbasis durch die Öffnung (1) im Gehäuse des Rads (2) sprühen.

18 Reparieren

18.1 Kehrgerät und Akku reparieren

Der Benutzer kann das Kehrgerät und den Akku nicht selbst reparieren.

- ▶ Falls das Kehrgerät, die Tellerbesen oder die Kehrwalze beschädigt sind: Kehrgerät nicht verwenden und einen STIHL Fachhändler aufsuchen.
- ▶ Falls der Akku defekt oder beschädigt ist: Akku ersetzen.

Störung	LEDs am Akku	Ursache	Abhilfe
			<ul style="list-style-type: none"> ▶ Falls weiterhin 3 LEDs rot blinken: Kehrgerät nicht verwenden und einen STIHL Fachhändler aufsuchen.
	3 LEDs leuchten rot.	Das Kehrgerät ist zu warm.	<ul style="list-style-type: none"> ▶ Akku herausnehmen. ▶ Kehrgerät abkühlen lassen.
	4 LEDs blinken rot.	Im Akku besteht eine Störung.	<ul style="list-style-type: none"> ▶ Akku herausnehmen und erneut einsetzen. ▶ Kehrgerät einschalten. ▶ Falls weiterhin 4 LEDs rot blinken: Akku nicht verwenden und einen STIHL Fachhändler aufsuchen.
		Die elektrische Verbindung zwischen dem Kehrgerät und dem Akku ist unterbrochen.	<ul style="list-style-type: none"> ▶ Akku herausnehmen. ▶ Elektrische Kontakte im Akku-Schacht reinigen. ▶ Akku einsetzen.
		Das Kehrgerät oder der Akku sind feucht.	▶ Kehrgerät oder Akku trocknen lassen,  20.4.
Das Kehrgerät schaltet im Betrieb ab.	3 LEDs leuchten rot.	Das Kehrgerät ist zu warm.	<ul style="list-style-type: none"> ▶ Akku herausnehmen. ▶ Kehrgerät abkühlen lassen.
		Der Überlastschutz hat ausgelöst.	<ul style="list-style-type: none"> ▶ Kehrgerät reinigen. ▶ Überlastschutz zurücksetzen,  12.5.
		Es besteht eine elektrische Störung.	<ul style="list-style-type: none"> ▶ Akku herausnehmen und erneut einsetzen. ▶ Kehrgerät einschalten.
Die Betriebszeit des Kehrgeräts ist zu kurz.		Der Akku ist nicht vollständig geladen.	▶ Akku vollständig laden, wie es in der Gebrauchsanleitung Ladegeräte STIHL AL 101, 301, 301-4, 500 beschrieben ist.
		Die Lebensdauer des Akkus ist überschritten.	▶ Akku ersetzen.
Das Kehrgerät lässt sich nur schwer schieben.		Die Tellerbesen, die Kehrwalze oder die Räder sind blockiert.	▶ Blockade an Tellerbesen, Kehrwalze und Rädern beseitigen.
		Der Anpressdruck der Tellerbesen ist zu hoch.	▶ Höhe der Tellerbesen einstellen,  12.2.
		Die Getriebeteile sind schwergängig.	▶ Getriebe schmieren,  17.2.
Schmutz tritt seitlich aus.		Der Behälter ist voll.	▶ Behälter leeren.
Die Kehrleistung ist zu gering.		Der Behälter ist voll oder der Schmutz im Behälter ist zu schwer.	▶ Behälter leeren.
		Die Tellerbesen oder die Kehrwalze sind verschlissen.	▶ Tellerbesen oder Kehrwalze ersetzen.
Der Akku mit  kann nicht mit der STIHL connected App gefunden werden.		Die Bluetooth®-Funkschnittstelle am Akku oder am mobilen Endgerät ist deaktiviert.	▶ Bluetooth®-Funkschnittstelle am Akku und am mobilen Endgerät aktivieren.

Störung	LEDs am Akku	Ursache	Abhilfe
		Die Entfernung zwischen Akku und mobilem Endgerät ist zu groß.	<ul style="list-style-type: none"> ▶ Entfernung verringern,  20.2. ▶ Falls der Akku weiterhin nicht mit der STIHL connected App gefunden werden kann: Einen STIHL Fachhändler aufsuchen.

19.2 Produktunterstützung und Hilfe zur Anwendung

Produktunterstützung und Hilfe zur Anwendung sind bei einem STIHL Fachhändler erhältlich.

Kontaktmöglichkeiten und weitere Informationen sind unter <https://support.stihl.com> oder www.stihl.com zu finden.

20 Technische Daten

20.1 Kehrgerät KGA 770.0

- Zulässiger Akku: STIHL AP
- Theoretische Kehrleistung: 3250 m²/h
- Maximaler Inhalt des Behälters: 40 l
- Gewicht (m_{min}) ohne Akku: 16,9 kg
- Maximales Gesamtgewicht (m_{max}): 27,9 kg
- Elektrische Schutzart: IPX3 (Schutz gegen Sprühwasser)
- Maximale Steigung: 100 % (45°)

Die Laufzeit ist unter www.stihl.com/battery-life angegeben.

20.2 Akku STIHL AP

- Akku-Technologie: Lithium-Ionen
- Spannung: 36 V
- Kapazität in Ah: siehe Leistungsschild
- Energieinhalt in Wh: siehe Leistungsschild
- Gewicht in kg: siehe Leistungsschild
- Bluetooth®-Funkschnittstelle (nur für Akkus mit



- Datenverbindung: Bluetooth® 5.1. Das mobile Endgerät muss mit Bluetooth® Low Energy 5.0 kompatibel sein und Generic Access Profile (GAP) unterstützen.
- Frequenzband: ISM-Band 2,4 GHz
- Abgestrahlte maximale Sendeleistung: 1 mW
- Signalreichweite: ca. 10 m. Die Signalstärke ist abhängig von den Umgebungsbedingungen und dem mobilen Endgerät. Die Reichweite kann je nach äußeren Bedingungen, einschließlich des verwendeten Empfangsgeräts, stark variieren. Innerhalb von geschlossenen Räumen und durch metallische Barrieren (zum Beispiel Wände, Regale, Koffer) kann die Reichweite deutlich geringer sein.

- Anforderungen an das Betriebssystem des mobilen Endgeräts: Android oder iOS (in der aktuellen Version oder höher)

20.3 Temperaturgrenzen



WARNUNG

- Der Akku ist nicht gegen alle Umgebungseinflüsse geschützt. Falls der Akku bestimmten Umgebungseinflüssen ausgesetzt ist, kann der Akku in Brand geraten oder explodieren. Personen können schwer verletzt werden und Sachschaden kann entstehen.
 - ▶ Akku nicht unterhalb von - 20 °C oder oberhalb von + 50 °C laden.
 - ▶ Kehrgerät oder Akku nicht unterhalb von - 20 °C oder oberhalb von + 50 °C verwenden.
 - ▶ Kehrgerät oder Akku nicht unterhalb von - 20 °C oder oberhalb von + 70 °C aufbewahren.

20.4 Empfohlene Temperaturbereiche

Für eine optimale Leistungsfähigkeit des Kehrgeräts und Akkus die folgenden Temperaturbereiche beachten:

- Laden: + 5 °C bis + 40 °C
- Verwendung: - 10 °C bis + 40 °C
- Aufbewahrung: - 20 °C bis + 50 °C

Falls der Akku außerhalb der empfohlenen Temperaturbereiche geladen, verwendet oder aufbewahrt wird, kann die Leistungsfähigkeit reduziert sein.

Falls der Akku nass oder feucht ist, den Akku mindestens 48 h bei über + 15 °C und unter + 50 °C sowie bei unter 70 % Luftfeuchtigkeit trocknen lassen. Eine höhere Luftfeuchtigkeit kann die Trocknungszeit verlängern.

20.5 Schallwerte und Vibrationswerte

Der K-Wert für die Schalldruckpegel beträgt 2 dB(A). Der K-Wert für die Schalleistungspegel beträgt 2 dB(A). Der K-Wert für die Vibrationswerte beträgt 2 m/s².

STIHL empfiehlt, einen Gehörschutz zu tragen.

- Schalldruckpegel L_p gemessen nach EN 60335-2-72: 64 dB(A).
- Schallleistungspegel L_w gemessen nach EN 60335-2-72: 80 dB(A).
- Vibrationswert a_{hv} gemessen nach EN 60335-2-72: $< 2,5 \text{ m/s}^2$.

Die angegebenen Vibrationswerte wurden nach einem genormten Prüfverfahren gemessen und können zum Vergleich von Elektrogeräten herangezogen werden. Die tatsächlich auftretenden Vibrationswerte können von den angegebenen Werten abweichen, abhängig von der Art der Anwendung. Die angegebenen Vibrationswerte können zu einer ersten Einschätzung der Vibrationsbelastung verwendet werden. Die tatsächliche Vibrationsbelastung muss eingeschätzt werden. Dabei können auch die Zeiten berücksichtigt werden, in denen das Elektrogerät abgeschaltet ist, und solche, in denen es zwar eingeschaltet ist, aber ohne Belastung läuft.

Informationen zur Erfüllung der Arbeitgeberrichtlinie Vibration 2002/44/EG sind unter www.stihl.com/vib angegeben.

20.6 REACH

REACH bezeichnet eine EG-Verordnung zur Registrierung, Bewertung und Zulassung von Chemikalien.

Informationen zur Erfüllung der REACH Verordnung sind unter www.stihl.com/reach angegeben.

21 Ersatzteile und Zubehör

21.1 Ersatzteile und Zubehör

STIHL  Diese Symbole kennzeichnen original STIHL Ersatzteile und original STIHL Zubehör.

STIHL empfiehlt, original STIHL Ersatzteile und original STIHL Zubehör zu verwenden.

Ersatzteile und Zubehör anderer Hersteller können durch STIHL hinsichtlich Zuverlässigkeit, Sicherheit und Eignung trotz laufender Marktbeobachtung nicht beurteilt werden und STIHL kann für deren Einsatz auch nicht einstehen.

Original STIHL Ersatzteile und original STIHL Zubehör sind bei einem STIHL Fachhändler erhältlich.

22 Entsorgen

22.1 Kehrgerät und Akku entsorgen

Informationen zur Entsorgung sind bei der örtlichen Verwaltung oder bei einem STIHL Fachhändler erhältlich.

Eine unsachgemäße Entsorgung kann die Gesundheit schädigen und die Umwelt belasten.

- ▶ STIHL Produkte einschließlich Verpackung gemäß den örtlichen Vorschriften einer geeigneten Sammelstelle für Wiederverwertung zuführen.
- ▶ Nicht mit dem Hausmüll entsorgen.

23 EU-Konformitätserklärung

23.1 Kehrgerät KGA 770.0

ANDREAS STIHL AG & Co. KG
Badstraße 115
D-71336 Waiblingen

Deutschland

erklärt in alleiniger Verantwortung, dass

- Bauart: Akku-Kehrgerät
- Fabrikmarke: STIHL
- Typ: KGA 770.0
- Serienidentifizierung: 4860

den einschlägigen Bestimmungen der Richtlinien 2011/65/EU, 2006/42/EG, 2014/30/EU und 2000/14/EG entspricht und in Übereinstimmung mit den jeweils zum Produktionsdatum gültigen Versionen der folgenden Normen entwickelt und gefertigt worden ist: EN 55014-1, EN 55014-2, EN 60335-1 und EN 60335-2-72.

Zur Ermittlung des gemessenen und des garantierten Schallleistungspegels wurde nach Richtlinie 2000/14/EG, Anhang V verfahren.

- Gemessener Schallleistungspegel: 80 dB(A)
- Garantierter Schallleistungspegel: 82 dB(A)

Die Technischen Unterlagen sind bei der Produktzulassung der ANDREAS STIHL AG & Co. KG aufbewahrt.

Das Baujahr, das Herstellungsland und die Maschinenummer sind auf dem Kehrgerät angegeben.

Waiblingen, 01.05.2023

ANDREAS STIHL AG & Co. KG

i. V. 

Robert Olma, Vice President, Regulatory Affairs
& Global Governmental Relations

Robert Olma, Vice President, Regulatory Affairs
& Global Governmental Relations

24 UKCA-Konformitätserklärung

24.1 Kehrgerät STIHL KGA 770.0



ANDREAS STIHL AG & Co. KG
Badstraße 115
D-71336 Waiblingen
Deutschland

erklärt in alleiniger Verantwortung, dass

- Bauart: Akku-Kehrgerät
- Fabrikmarke: STIHL
- Typ: KGA 770.0
- Serienidentifizierung: 4860

den einschlägigen Bestimmungen der UK-Verordnungen The Restriction of the Use of Certain Hazardous Substances in Electrical and Electronic Equipment Regulations 2012, Supply of Machinery (Safety) Regulations 2008, Electromagnetic Compatibility Regulations 2016 und Noise Emission in the Environment by Equipment for use Outdoors Regulations 2001 entspricht und in Übereinstimmung mit den jeweils zum Produktionsdatum gültigen Versionen der folgenden Normen entwickelt und gefertigt worden ist: EN 55014-1, EN 55014-2, EN 60335-1, EN 60635-2-72.

Zur Ermittlung des gemessenen und des garantierten Schalleistungspegels wurde nach UK-Verordnung Noise Emission in the Environment by Equipment for use Outdoors Regulations 2001, Schedule 8 verfahren.

- Gemessener Schalleistungspegel: 80 dB(A)
- Garantierter Schalleistungspegel: 82 dB(A)

Die Technischen Unterlagen sind bei der ANDREAS STIHL AG & Co. KG aufbewahrt.

Das Baujahr, das Herstellungsland und die Maschinennummer sind auf dem Kehrgerät angegeben.

Waiblingen, 01.05.2023

ANDREAS STIHL AG & Co. KG

i. V.

25 Anschriften

STIHL Hauptverwaltung

ANDREAS STIHL AG & Co. KG
Postfach 1771
D-71307 Waiblingen

STIHL Vertriebsgesellschaften

DEUTSCHLAND

STIHL Vertriebszentrale AG & Co. KG
Robert-Bosch-Straße 13
64807 Dieburg
Telefon: +49 6071 3055358

ÖSTERREICH

STIHL Ges.m.b.H.
Fachmarktstraße 7
2334 Vösendorf
Telefon: +43 1 86596370

SCHWEIZ

STIHL Vertriebs AG
Isenrietstraße 4
8617 Mönchaltorf
Telefon: +41 44 9493030

Contents

1	Introduction.....	20
2	Guide to Using this Manual.....	20
3	Overview.....	20
4	Safety Precautions.....	21
5	Preparing the push sweeper for operation	26
6	Charging the Battery, LEDs.....	26
7	Activating and Deactivating Bluetooth® Radio Interface.....	27
8	Assembling the push sweeper.....	27
9	Removing and Fitting the Battery.....	27
10	Switching the Push Sweeper On/Off.....	28
11	Checking the Push Sweeper and Battery.....	28
12	Working with the push sweeper.....	28
13	After Finishing Work.....	30
14	Transporting.....	30
15	Storing.....	31
16	Cleaning.....	32
17	Maintenance.....	32
18	Repairing.....	32
19	Troubleshooting.....	33
20	Specifications.....	34
21	Spare Parts and Accessories.....	35
22	Disposal.....	35

23	EC Declaration of Conformity.....	35
24	UKCA Declaration of Conformity.....	36
25	Addresses.....	36

1 Introduction

Dear Customer,

Thank you for choosing STIHL. We develop and manufacture our quality products to meet our customers' requirements. The products are designed for reliability even under extreme conditions.

STIHL also stands for premium service quality. Our dealers guarantee competent advice and instruction as well as comprehensive service support.

STIHL expressly commit themselves to a sustainable and responsible handling of natural resources. This user manual is intended to help you use your STIHL product safely and in an environmentally friendly manner over a long service life.

We thank you for your confidence in us and hope you will enjoy working with your STIHL product.



Dr. Nikolas Stihl

IMPORTANT! READ BEFORE USING AND KEEP IN A SAFE PLACE FOR REFERENCE.

2 Guide to Using this Manual

2.1 Applicable Documents

The local safety regulations apply.

- ▶ In addition to this user manual, you should also read, understand and retain the following documents:
 - Safety notices and precautions for STIHL AP battery
 - User Manual for STIHL AL 101, 301, 301-4, 500 chargers
 - Safety information for STIHL batteries and products with built-in battery:
www.stihl.com/safety-data-sheets

For further information on STIHL connected, compatible products and FAQs, please visit www.connect.stihl.com or available from a STIHL authorized dealer.

The Bluetooth® word mark and logos are registered trademarks owned by Bluetooth SIG, Inc.

These word marks and logos are used by STIHL under license.

Batteries with  are equipped with a Bluetooth® radio interface. Local operating restrictions (in aircraft or hospitals, for example) must be observed.

2.2 Symbols used with warnings in the text

WARNING

- This symbol indicates dangers that can cause serious injuries or death.
 - ▶ The measures indicated can avoid serious injuries or death.

NOTICE

- This symbol indicates dangers that can cause damage to property.
 - ▶ The measures indicated can avoid damage to property.

2.3 Symbols in Text



This symbol refers to a chapter in this instruction manual.

3 Overview

3.1 Push Sweeper and Battery

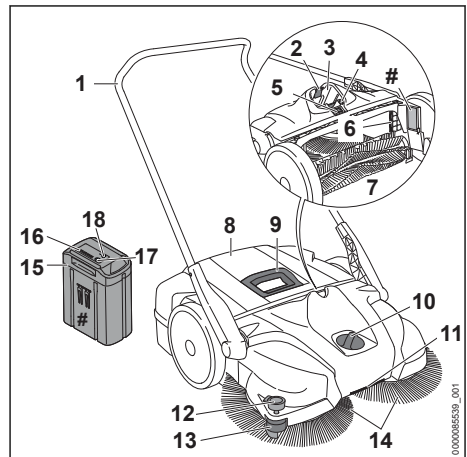

1 Push handle

The push handle is intended for holding and controlling the push sweeper.

2 Locking lever

The locking lever holds the battery in the battery compartment.

3 Battery compartment

The battery compartment holds the battery.

4 Reset button

The reset button resets the overload protection after it has been triggered.

5 Rocker switch

The rocker switch is used to switch the push sweeper on and off.

6 Air filter

The air filter filters the intake air.

7 Sweeper drum assembly

The sweeper drum assembly guides vacuumed dust and dirt into the container.

8 Container

The container collects the dirt.

9 Handle

The handle serves to remove and carry the container.

10 Rotary switch

The rotary switch is used to set the height of the circular brushes.

11 Carrying handle

The carrying handle is used to carry the push sweeper.

12 Hold-down device

The hold-down device pushes down the bristles of the circular brush on to the ground.

13 Guide roller

The guide roller guides the push sweeper along walls or curbstones.

14 Circular brush

The circular brushes serve to sweep up dirt.

15 Battery

The battery supplies the push sweeper with energy.

16 LEDs

The LEDs indicate the state of charge of the battery and any faults.

17 Button

The pushbutton activates the LEDs on the battery. The pushbutton activates and deactivates the Bluetooth® interface (if available).

18 "BLUETOOTH®" LED (only for batteries with

 The LED indicates the activation and deactivation of the Bluetooth® interface.

Rating plate with machine number**3.2 Symbols**

The symbols may appear on the push sweeper and the battery. Their meaning is as follows:

 The surface pressure is too high.

 The surface pressure is too low.

 Turn in this direction to increase the surface pressure.

 Note the maximum gradient.

 This product is designed for use with a STIHL AP battery. Permissible batteries are listed in this User Manual.

 Read and understand the User Manual and keep it in a safe place for reference.

 **LWA** Guaranteed sound power level in accordance with Directive 2000/14/EC in dB(A) for the purpose of comparing the sound emissions of products.

 4 LEDs flash red. There is an error in the battery.

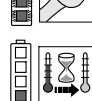
 1 LED lights up red. The battery is too warm or too cold.

 The battery is equipped with a Bluetooth® radio interface and can be paired with the STIHL connected app.

 The information next to the symbol indicates the energy content of the battery according to the cell manufacturer's specification. The energy content available in operation is lower.

 Do not dispose of the product with domestic waste.

4 Safety Precautions**4.1 Warning Symbols**

The warning symbols on the push sweeper or the battery have the following meanings:

 Observe safety notices and take the necessary precautions.

 Read and understand the user manual and keep it in a safe place for reference.

 Secure long hair so that it cannot be pulled into the push sweeper.

 Remove the battery during work interruptions, transport, storage, maintenance or repair.



Protect the battery against heat and fire.



Do not immerse the battery in liquids.

4.2 Intended Use

The STIHL KGA 770.0 push sweeper is designed for sweeping road dust, leaves, grass, paper or similar materials from flat and hard surfaces.

The STIHL KGA 770.0 push sweeper is not intended for sweeping:

- liquids, acids or solvents
- explosive dust or dust contaminated by pathogens and mold
- glowing particles, hot ash, lit cigarettes or similar materials

Do not use the push sweeper in the rain or in wet or very damp environments. Do not leave the push sweeper outdoors in the rain.

The push sweeper may be used with or without motor assistance.

The push sweeper is suitable for commercial use.

The push sweeper is powered by a STIHL AP battery and may only be used with a STIHL AP battery inserted directly in the push sweeper.

Combined with the STIHL connected app, the battery with  allows the personalization and transmission of information to the battery using Bluetooth® technology.

WARNING

- Batteries not approved by STIHL for the push sweeper can cause fires and explosions. Persons may be seriously or fatally injured, and property may be damaged.
 - ▶ Operate the push sweeper with a STIHL AP battery.
- Using the push sweeper or battery other than for its intended use can result in serious injuries or death and damage to property.
 - ▶ Use the push sweeper as described in this user manual.
 - ▶ Use the battery as described in this user manual, the STIHL connected app and at <https://connect.stihl.com/>.

4.3 Requirements for users

WARNING

- Users who have not received instruction are not aware of and cannot assess the dangers of the push sweeper and the battery. The user or other persons may sustain serious or fatal injuries.



- ▶ Read and understand the User Manual and keep it in a safe place for reference.

- ▶ If the push sweeper or battery is passed on to another person: Always give them the user manual.
- ▶ Make sure that the user meets the following conditions:
 - The user is rested.

– This machine and the battery must not be used by persons (including children) with impaired physical, sensory or mental abilities or lack of experience and know-how.

– The user can recognize and assess the hazards of the push sweeper and battery.

– The user is an adult or is being trained in an occupation under supervision according to national regulations.

– The user has received instruction from a STIHL dealer or other expert before operating the high-pressure washer for the first time.

– The user is not under the influence of alcohol, medication or drugs.

- ▶ If you are unsure: Consult a STIHL authorized dealer.

4.4 Clothing and Equipment

⚠ WARNING

- Long hair may be pulled into the push sweeper while working. This may result in serious injury to the user.



- ▶ Tie up and secure long hair above your shoulders.

- Dust may be whipped up during operation. Whipped up dust can damage the respiratory passages and cause allergic reactions.
 - ▶ Wear a dust respirator mask.
- Inappropriate clothing can snag on the push sweeper. Users not wearing suitable clothing may be seriously injured.
 - ▶ Wear close-fitting clothing.
 - ▶ Remove scarves and jewelry.
- Users can come into contact with the circular brushes or the sweeper drum assembly during cleaning and maintenance work. This may result in injury to the user.
 - ▶ Wear work gloves made of robust material.
- Wearing unsuitable footwear may cause the user to slip. This may result in injury to the user.
 - ▶ Wear sturdy, closed-toed footwear with non-slip soles.

4.5 Work Area and Surroundings

4.5.1 Working area and surroundings

⚠ WARNING

- Bystanders, children and animals cannot recognize or assess the dangers of the push sweeper. Bystanders, children and animals may be seriously injured.
 - ▶ Keep bystanders, children and animals away from the working area.
 - ▶ Do not leave the push sweeper unattended.
 - ▶ Make sure that children cannot play with the push sweeper.
- The push sweeper's electrical components can produce sparks. Sparks may cause fires and explosions in highly flammable or explosive environments. Persons may be seriously

or fatally injured, and property may be damaged.

- ▶ Do not work in a highly flammable or explosive environment.

4.5.2 Battery

⚠ WARNING

- Bystanders, children and animals cannot recognize or assess the dangers of the battery. Bystanders, children and animals may be seriously injured.
 - ▶ Keep bystanders, children and animals away from the work area.
 - ▶ Do not leave the battery unattended.
 - ▶ Make sure that children cannot play with the battery.
- The battery is not protected against all ambient conditions. If the battery is exposed to certain ambient conditions, the battery may catch fire, explode or be irreparably damaged. This may result in serious injury to people and damage to property.



- ▶ Protect battery from heat and fire.
- ▶ Do not throw the battery into a fire.

- ▶ Do not charge, use and store the battery outside of the specified temperature limits,  20.3.



- ▶ Do not immerse the battery in liquids.

- ▶ Keep battery away from small metal parts.
- ▶ Do not expose the battery to high pressure.
- ▶ Do not expose the battery to microwaves.
- ▶ Protect the battery from chemicals and salts.

4.6 Safe Condition

4.6.1 Push Sweeper

The push sweeper is in safe condition when the following conditions are met:

- The push sweeper is undamaged.
- The push sweeper is clean and dry.
- The controls function properly and have not been modified.
- The container is correctly fitted.
- This push sweeper is fitted with original STIHL accessories for it.
- The accessories are correctly installed.

▲ WARNING

- If not in safe condition, components may no longer operate correctly and safety devices may be rendered ineffective. This can result in serious or fatal injuries.
 - ▶ Work only with an undamaged push sweeper.
 - ▶ If the push sweeper is dirty or wet: clean the push sweeper and allow it to dry.
 - ▶ If the controls do not function properly: Do not work with the push sweeper.
 - ▶ Never attempt to modify the push sweeper.
 - ▶ Fit original STIHL accessories designed for this push sweeper.
 - ▶ Install the container as described in this user manual.
 - ▶ Install accessories as described in this user manual or in the user manual for the accessories.
 - ▶ Never insert objects in the openings of the push sweeper.
 - ▶ Replace worn or damaged warning signs.
 - ▶ If you are unsure: Consult a STIHL authorized dealer.

4.6.2 Battery

The battery is in a safe condition if the following points are observed:

- Battery is undamaged.
- The battery is clean and dry.
- Battery functions properly and has not been modified.

▲ WARNING

- A battery that is not in a safe condition cannot operate safely. Persons may be seriously injured.
 - ▶ Never work with a damaged battery.
 - ▶ Never attempt to charge a damaged or defective battery.
 - ▶ If the battery is dirty: Clean the battery.
 - ▶ If the battery is wet or damp: Allow the battery to dry,  20.4.
 - ▶ Never attempt to modify the battery.
 - ▶ Never insert objects in the battery's openings.
 - ▶ Never bridge the battery's contacts with metallic objects (short circuit).
 - ▶ Do not open the battery.
 - ▶ Replace worn or damaged labels.
- Fluid may leak from a damaged battery. If that liquid comes into contact with the skin or eyes, the skin or eyes may be irritated.
 - ▶ Avoid contact with the liquid.

- ▶ If skin contact occurs: Wash affected areas of skin with plenty of water and soap.
- ▶ In the event of contact with eyes: Rinse eyes with plenty of water for at least 15 minutes and consult a doctor.
- A damaged or defective battery may smell unusual, emit smoke or burn. Persons may be seriously or fatally injured, and property may be damaged.
 - ▶ If the battery smells unusual or emits smoke: do not use the battery and keep it away from combustible substances.
 - ▶ If the battery catches fire: Attempt to extinguish the battery with a fire extinguisher or water.

4.7 Operation

▲ WARNING

- In certain situations, the user may no longer be able to concentrate on their work. This may result in the user stumbling, falling and suffering serious injury.
 - ▶ Work calmly and methodically.
 - ▶ If light and visibility are poor: Do not work with the push sweeper.
 - ▶ Operate the push sweeper on your own.
 - ▶ Watch out for obstacles.
 - ▶ Work standing on the ground and keep your balance.
 - ▶ If you start feeling fatigue: Take a break.
- The rotating circular brushes and the sweeper drum assembly can cut the user. This may result in serious injury to the user.
 - ▶ Do not touch the circular brush and the sweeper drum assembly.
 - ▶ If the circular brushes or the sweeper drum assembly is blocked by an object: Turn off the push sweeper and remove the battery before clearing the jam.
- If the push sweeper starts behaving differently or in an unusual way while operating, the push sweeper may be in an unsafe condition. This may result in serious injury to people and damage to property.
 - ▶ Stop working, remove the battery and consult a STIHL authorized dealer.
- Vibrations may occur while operating the push sweeper.
 - ▶ Take breaks.
 - ▶ If signs of a circulatory disorder occur: Consult a doctor.
- Do not knock against objects, scaffolding or shelves during operation as they may tip over or objects may fall down. The user may be

seriously injured and property damage may occur.

- ▶ Do not knock against objects, scaffolding or shelves.
- When the push sweeper is parked on steep slopes, it may roll away. Persons may be injured or property may be damaged.
 - ▶ Park the push sweeper only on level ground and secure it against rolling away.
- Shards, parts of metal or other sharp-edged materials may be located in the container. When emptying the container, the user may suffer serious injuries or property may be damaged.
 - ▶ Wear work gloves.
- When fastening objects to the push handle, the push sweeper may tip over due to the additional weight. Persons may be injured or property may be damaged.
 - ▶ Do not attach objects to the push handle.

4.8 Transporting

4.8.1 Push Sweeper

▲ WARNING

- The push sweeper can tip over or move while being transported. Persons may be injured or property may be damaged.
 - ▶ Set the rocker switch to position 0.



- ▶ Remove the battery.

- ▶ Secure the push sweeper with lashing straps, belts, or a net so that it cannot tip over or move.
- The handle on the container serves to remove and carry the container. It is not suitable for carrying the push sweeper. When carrying the push sweeper by the handle of the container, the container may become unintentionally detached and cause damage to property.
 - ▶ Carry the push sweeper as described in this user manual.

4.8.2 Battery

▲ WARNING

- The battery is not protected against all ambient conditions. The battery may be damaged if it is exposed to certain ambient conditions, and damage to property may occur.
 - ▶ Never transport a damaged battery.
- The battery may turn over or shift during transport. This may result in injury to people and damage to property.

- ▶ Pack the battery in packaging in such a way that it cannot move.
- ▶ Secure the packaging so that it cannot move.

4.9 Storing

4.9.1 Push Sweeper

▲ WARNING

- Children are not aware of and cannot assess the dangers of the push sweeper. Children may be seriously injured.
 - ▶ Set the rocker switch to position 0.
 - ▶ Remove the battery.



- ▶ Store the push sweeper out of the reach of children.
- Moisture may cause the electrical contacts on the push sweeper and metal components to corrode. The push sweeper may be damaged.
 - ▶ Set the rocker switch to position 0.



- ▶ Remove the battery.
- ▶ Store the push sweeper in a clean and dry condition.
- The push handle may fold down unintentionally, and parts of your body may become caught between the push handle and the housing. This can result in personal injuries.
 - ▶ Do not reach within the swivel range of the push handle.
- Bent or kinked bristles can become permanently deformed.
 - ▶ Store the push sweeper so that the bristles of the circular brushes are not kinked or bent.

4.9.2 Battery

▲ WARNING

- Children are not aware of and cannot assess the dangers of the battery. Children may be seriously injured.
 - ▶ Store the battery out of the reach of children.
- The battery is not protected against all ambient conditions. If the battery is exposed to certain ambient conditions, the battery may be irreparably damaged.
 - ▶ Store the battery in a clean and dry condition.
 - ▶ Store the battery in an enclosed space.

- ▶ Store the battery separately from the push sweeper.
- ▶ If the battery is stored in the charger, disconnect the mains plug and store the battery at a state of charge between 40% and 60% (2 lit green LEDs).
- ▶ Do not store the battery outside of the specified temperature limits,  20.3.

4.10 Cleaning, Maintenance and Repair

WARNING

- If the battery is inserted when carrying out cleaning, maintenance or repairs, the push sweeper may be switched on unintentionally. This may result in serious injury to people and damage to property.
 - ▶ Set the rocker switch to position 0.
 - ▶ Remove the battery.









- Harsh detergents, cleaning with a water jet or sharp objects can damage the push sweeper and the battery. If the push sweeper or the battery is not cleaned correctly, components may no longer function properly or safety devices may be rendered inoperative. This can result in serious injury.
 - ▶ Clean the push sweeper and battery as described in this user manual.
- If the push sweeper or the battery is not properly serviced or repaired, components may no longer function properly and safety devices may be rendered inoperative. This can result in serious or fatal injuries.
 - ▶ Do not attempt to service or repair the push sweeper and battery yourself.
 - ▶ If the push sweeper or the battery requires servicing or repairs: Contact a STIHL authorized dealer for assistance.

5 Preparing the push sweeper for operation

5.1 Preparing the Push Sweeper for Operation

The following steps must be performed before commencing work:

- ▶ Ensure that the following components are in a safe condition:
 - Push sweeper,  4.6.1.
 - Battery,  4.6.2.
- ▶ Check the battery,  11.

- ▶ Fully charge the battery as described in the user manual for the STIHL AL 101, 301, 301-4, 500 chargers.
- ▶ Cleaning the push sweeper,  16.1.
- ▶ Attaching the push handle,  8.1.
- ▶ Adjusting the height of the circular brushes,  12.2.
- ▶ Check the controls,  11.1.
- ▶ If you cannot carry out these steps: Do not use the push sweeper and contact your STIHL authorized dealer for assistance.

5.2 Connecting a battery with Bluetooth® radio interface with the STIHL connected app

- ▶ Activate the Bluetooth® radio interface on the mobile device.
- ▶ Activating the Bluetooth® radio interface on the battery,  7.1.
- ▶ Download the STIHL connected app to the mobile device from the App Store and create an account.
- ▶ Open and sign in to the STIHL connected app.
- ▶ Add the battery in the STIHL connected app and follow the instructions on the screen.

For contacts and other information, please visit <https://support.stihl.com> or see the STIHL connected app.

The STIHL connected app is available internationally.

6 Charging the Battery, LEDs

6.1 Charging the Battery

The charging time depends on various factors, e.g. the battery temperature or the ambient temperature. For optimum performance, observe the recommended temperature ranges,  20.4. The actual charging time may vary from the charging time indicated. The charging time is indicated at www.stihl.com/charging-times.

- ▶ Recharge the battery as described in the User Manual for the STIHL AL 101, 301, 301-4, 500 chargers.

6.2 Displaying the charge level

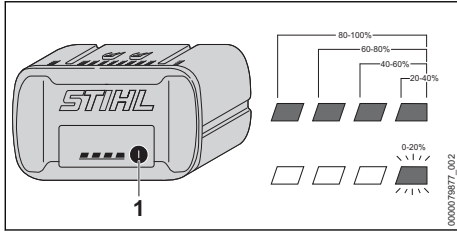

- ▶ Press the button (1).
The LEDs light up green for about 5 seconds and indicate the state of charge.
- ▶ If the LED on the right flashes green: Charge the battery.

6.3 LEDs on the Battery

The LEDs can indicate the state of charge of the battery or any faults. The LEDs can may light up steady or flash in green or red.

If the LEDs light up steady or flash green, this indicates the state of charge of the battery.

- ▶ If the LEDs light up steady or flash red: Troubleshooting, 19.1.
The push sweeper or battery malfunctions.

7 Activating and Deactivating Bluetooth® Radio Interface

7.1 Activating the Bluetooth® Radio Interface

- ▶ If the battery has a Bluetooth® radio interface: Press and hold the pushbutton until the "BLUETOOTH®" LED next to the lights up blue for approximately 3 seconds. The Bluetooth® radio interface on the battery is activated.

7.2 Deactivating the Bluetooth® Radio Interface

- ▶ If the battery has a Bluetooth® radio interface: Press and hold the pushbutton until the "BLUETOOTH®" LED next to the lights up blue six times. The Bluetooth® radio interface on the battery is deactivated.

8 Assembling the push sweeper

8.1 Attaching the Push Sweeper

The push handle can be attached in 2 positions, depending on the height of the user.

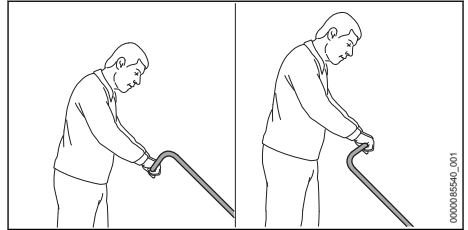

- ▶ Adjust the push handle to suit the user's height.
- ▶ Switch off the push sweeper and remove the battery.

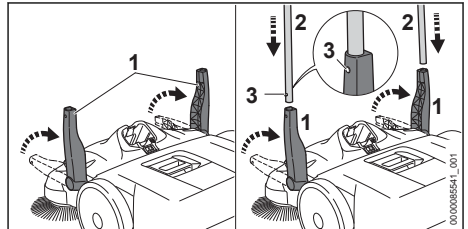

- ▶ Align both holders (1) to an upright position.
- ▶ Slide the push handles (2) simultaneously into the holders (1).
The spring clips (3) must engage audibly.

9 Removing and Fitting the Battery

9.1 Inserting the Battery

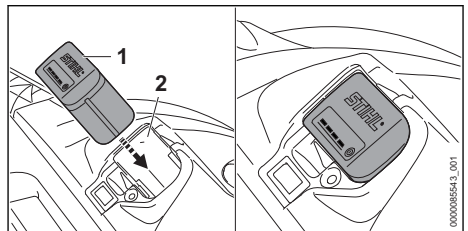

- ▶ Insert the battery (1) into the battery compartment (2) as far as it will go. The battery (1) engages with a click and is now locked.

9.2 Removing the Battery

- ▶ Place the push sweeper on a level surface.

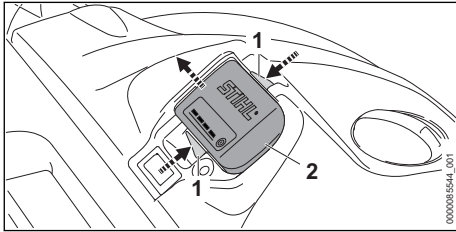

- ▶ Press both locking levers (1). The battery (2) is now unlocked and can be removed.

10 Switching the Push Sweeper On/Off

10.1 Switching the push sweeper on

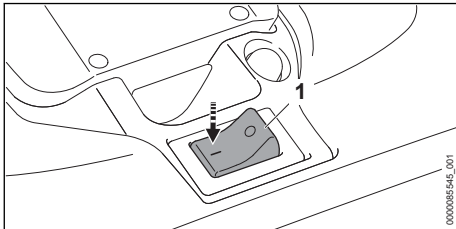

- ▶ Manually move the rocker switch (1) to position I. The circular brushes and sweeper drum assembly begin to turn.

10.2 Switching the Push Sweeper Off

- ▶ Set the rocker switch to position 0.
- ▶ Wait until the circular brushes and the sweeper drum assembly no longer turn.
- ▶ If the circular brushes and the sweeper drum assembly continue to turn: Remove the battery and contact your STIHL authorized dealer for assistance. The push sweeper malfunctions.

11 Checking the Push Sweeper and Battery

11.1 Checking the Controls

Switching the push sweeper on

- ▶ Insert the battery.
- ▶ Set the rocker switch to position I. The circular brushes and sweeper drum assembly begin to turn.

- ▶ If 3 LEDs are flashing red: Remove the battery and consult a STIHL authorized dealer. The push sweeper malfunctions.
- ▶ Set the rocker switch to position 0. Wait until the circular brushes and the sweeper drum assembly no longer turn.
- ▶ If the circular brushes and the sweeper drum assembly continue to turn: Remove the battery and contact your STIHL authorized dealer for assistance. The push sweeper malfunctions.

11.2 Testing the Battery

- ▶ Press button on battery. The LEDs glow or flash.
- ▶ If the LEDs do not glow or flash: Do not use the battery and contact your STIHL servicing dealer. There is a malfunction in the battery.

12 Working with the push sweeper

12.1 Holding and guiding the push sweeper

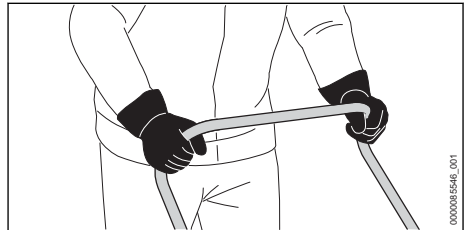

- ▶ Hold the push handle with both hands so that your thumbs wrap around the push handle.

12.2 Adjusting the Height of the Circular Brushes

The height of the circular brushes can be set to 7 positions, depending on the application.

- Stage 1 and Stage 2: for level surfaces
- Stage 3 and Stage 4: for uneven surfaces, wet leaves or sand
- Stage 5 to Stage 7: for readjustment when the bristles are worn down

The bristles of the circular brushes must only rest on the ground with light pressure. Excessive surface pressure will accelerate wear and tear and reduces the operating time of the battery.

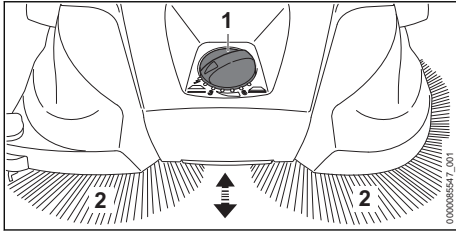

- ▶ Turn the rotary switch (1) to the desired position. The bristles (2) of the circular brushes rest with only light pressure on the ground.

12.3 Sweeping

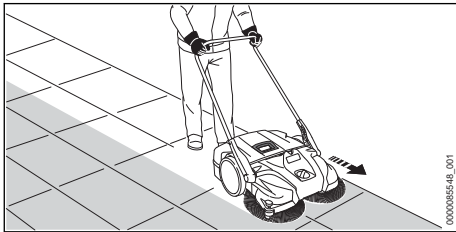

- ▶ Move the push sweeper slowly and steadily forwards.
- ▶ Adapt the speed to the environment.
- ▶ You can drive over small elevations of 2 - 3 cm by pushing the push handle down slightly.

For optimum performance, note the recommended temperature ranges,  20.4.

12.4 Emptying the Container

STIHL recommends emptying the container only outdoors.

The sweeper container is full if the dirt that is collected during sweeping, escapes on the side.

To be able to continue working temporarily, lift the push sweeper at the front to move the dirt in the container towards the back. This makes better use of the capacity of the container.

- ▶ Switch off the push sweeper and remove the battery.

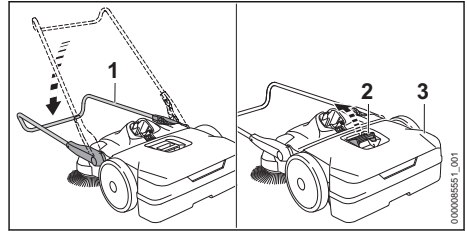

- ▶ Fold the push handle (1) down.
- ▶ Pull the handle (2) upward.
- ▶ Remove the container (3) and empty it.

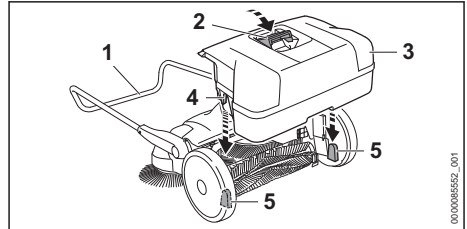

- ▶ Insert the container (3) in the push sweeper so that the recesses (4) on the container (3) fit into the mountings (5) of the push sweeper.
- ▶ Depress the handle (3).
- ▶ Fold the push handle (1) up.

12.5 Resetting Overload Protection

The push sweeper is equipped with overload protection. The overload protection interrupts the power supply to the push sweeper in the case of mechanical overload. The overload protection thus prevents damage to the push sweeper.

- ▶ Switch off the push sweeper and remove the battery.
- ▶ Wait a few minutes. The push sweeper must cool down.
- ▶ Remove the jamming in the circular brush or sweeper drum assembly.

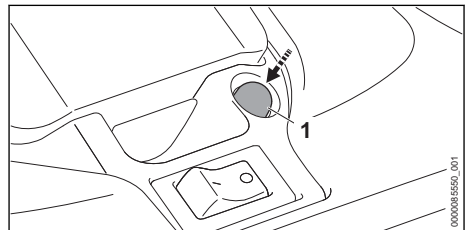

- ▶ Depress the reset button (1). The reset button (1) engages in position. The circuit is no longer interrupted.

- ▶ If the reset button (1) does not engage in position: Wait a few minutes and then depress the reset button (1) again.
The push sweeper has not cooled down sufficiently.
- ▶ Insert the battery and switch the push sweeper on.

13 After Finishing Work

13.1 After Finishing Work

- ▶ Switch off the push sweeper and remove the battery.
- ▶ Remove the container and empty it.
- ▶ If the push sweeper is wet: allow the push sweeper to dry.
- ▶ If the battery is moist or wet: allow the battery to dry, [☐ 20.4](#).
- ▶ Clean the push sweeper.
- ▶ Clean the circular brush and sweeper drum assembly.
- ▶ Clean the battery.

14 Transporting

14.1 Transporting the Push Sweeper

- ▶ Switch off the push sweeper and remove the battery.

Moving the push sweeper

- ▶ Move the push sweeper slowly and steadily forwards.

Carrying the push sweeper

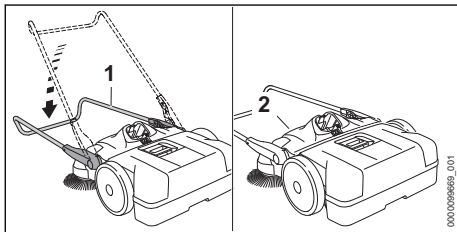

- ▶ Fold the push handle (1) down.
- ▶ Grip the push sweeper by the handle (2) and set it up vertically.

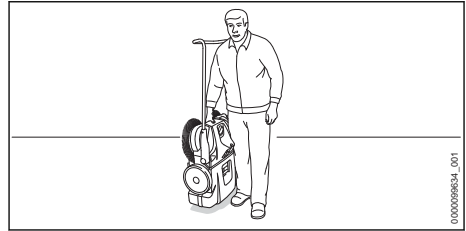

- ▶ Carry the push sweeper by the handle – the circular brushes must face away from the body.

Transporting the push sweeper by vehicle

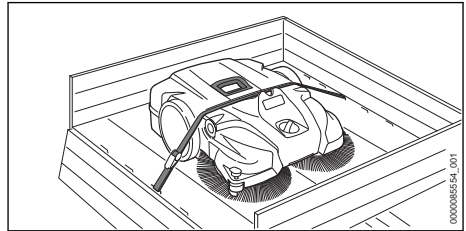

- ▶ When you wish the push sweeper to be transported in a space-saving manner.
 - ▶ Dismantle the push handle with the holder.
- ▶ Position the push sweeper so that the bristles of the circular brushes are not bent.
- ▶ Secure the push sweeper with a lashing strap between the container and the housing.
- ▶ Secure the push sweeper so that it cannot tip over or move.

Dismantling the push handle with the holder

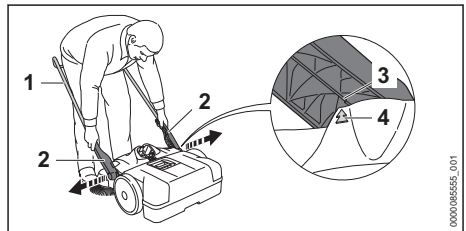

- ▶ Position the push handle (1) at an angle of 45°.

The arrows (4) on the housing must align with the crosspiece (3) on the holder (2).
- ▶ Pull the holder (2) somewhat apart and remove it.

Attach the push handle with the holder

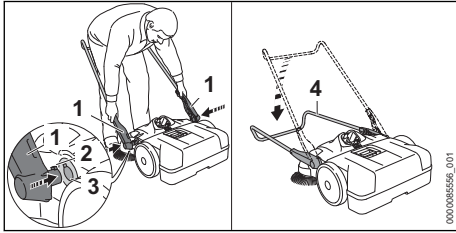

- ▶ Pull the holder (1) slightly apart and hold it.
- ▶ Insert the locking catches (2) into the recesses of the mountings (3).
- ▶ Fold the push handle (4) down as far as possible.
The push handle (4) must engage in position with an audible click.

14.2 Transporting the Battery

- ▶ Switch off the push sweeper and remove the battery.
- ▶ Check that the battery is in a safe condition.
- ▶ Pack the battery in packaging in such a way that it cannot move inside the packaging.
- ▶ Secure the packaging so that it cannot move.

The battery is subject to the Carriage of Dangerous Goods regulations. The battery is classified as UN 3480 (lithium ion batteries) and has been tested pursuant to UN Manual Tests and Criteria Part III, Subsection 38.3.

The transport regulations can be found at www.stihl.com/safety-data-sheets.

15 Storing

15.1 Storing the Push Sweeper

- ▶ Switch off the push sweeper and remove the battery.

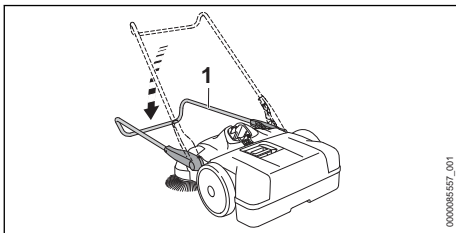

- ▶ Fold the push handle (1) down.

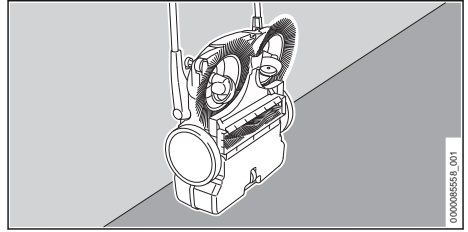

- ▶ Place the push sweeper in an upright position and secure it against falling over.
- ▶ Secure the push handle against folding down unintentionally.
- ▶ Store the push sweeper in such a way that the following conditions are fulfilled:
 - The push sweeper cannot tip over and cannot shift.
 - The push sweeper is out of the reach of children.
 - The push sweeper is clean and dry.

15.2 Storing the battery

STIHL recommends keeping the battery in a charging state between 40% and 60 % (2 lit green LEDs).

- ▶ The battery should be stored in such a way that the following conditions are fulfilled:
 - The battery is out of the reach of children.
 - The battery is clean and dry.
 - The battery is in an enclosed space.
 - The battery is separate from the push sweeper.
 - If the battery is stored in the charger, disconnect the mains plug and store the battery at a state of charge between 40% and 60% (2 lit green LEDs).
 - Do not store the battery outside of the specified temperature limits, 20.3.

NOTICE

- If the battery is not stored as described in this user manual, the battery may become deeply discharged and irreparably damaged.
 - ▶ Charge a discharged battery before storing it. STIHL recommends storing the battery in a state of charge between 40% and 60% (2 lit green LEDs).
 - ▶ Store the battery separately from the push sweeper.

16 Cleaning

16.1 Cleaning the Push Sweeper

- ▶ Switch off the push sweeper and remove the battery.
- ▶ Clean the push sweeper with a damp cloth.
- ▶ Clean the ventilation slots with a brush.
- ▶ Remove foreign objects from the battery compartment and clean the battery compartment with a damp cloth.
- ▶ Clean the electrical contacts in the battery compartment with a paintbrush or soft brush.

16.2 Cleaning the Circular Brushes and the Sweeper Drum Assembly

- ▶ Switch off the push sweeper and remove the battery.
- ▶ If the circular brushes or the sweeper drum assembly are blocked: Carefully remove any coiled or jammed particles.
- ▶ Clean the circular brushes and the sweeper drum assembly with a wet cloth.

16.3 Cleaning the Air Filter

- ▶ Switch off the push sweeper and remove the battery.
- ▶ Remove the container.

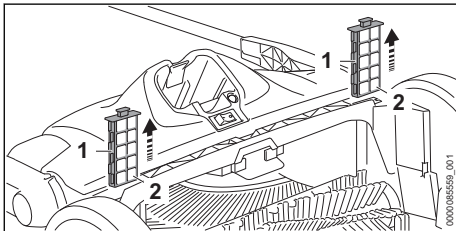

- ▶ Pull the air filter (1) out of the guides.
- ▶ Remove the foam inserts (2).
- ▶ Rinse the foam inserts (2) under warm running water.
- ▶ If the air filter (1) is damaged: Install a new air filter (1).
- ▶ Allow the foam inserts (2) to dry in the air.
- ▶ Insert the foam inserts (2) in the air filters (1).
- ▶ Insert the air filters (1) in the guides of the push sweeper.

16.4 Cleaning the Battery

- ▶ Clean the battery with a damp cloth.

17 Maintenance

17.1 Straightening bent bristles

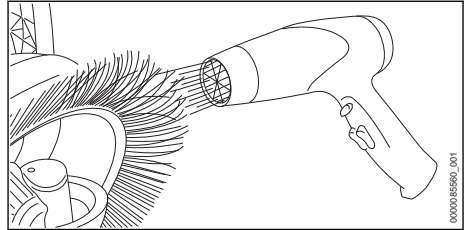

- ▶ Carefully heat bristles with a hot air blower (e.g., a hairdryer) and straighten them.

NOTICE

- Too high temperatures, hot air or open flames will permanently damage the bristles.
 - ▶ Use a hot air blower to straighten the bristles.

17.2 Lubricating the gearbox

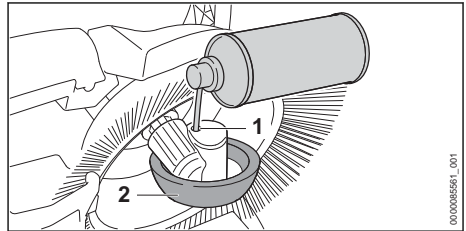

- ▶ Place push sweeper upright.
- ▶ Spray an alcohol-based silicone spray through the opening (1) in the gear housing (2).

18 Repairing





18.1 Repairing the Push Sweeper and the Battery



Users should not repair the push sweeper or the battery themselves.

- ▶ If the push sweeper, circular brushes or the sweeper drum assembly is damaged: Do not use your push sweeper and contact your STIHL authorized dealer instead.
- ▶ If the battery has a malfunction or is damaged: Replace the battery.

19 Troubleshooting

19.1 Troubleshooting the Push Sweeper or the Battery

Malfunction	LEDs on the battery	Cause	Remedy
The push sweeper does not start when switched on.	1 LED flashes green.	State of charge of the battery is too low.	► Charge battery as described in the User Manual for chargers STIHL AL 101, 301, 301-4, 500.
	1 LED lights up steady red.	The battery is too warm or too cold.	► Remove the battery. ► Allow the battery to cool down or warm up.
	3 LEDs flash red.	The push sweeper malfunctions.	► Remove the battery. ► Clean the electrical contacts in the battery compartment. ► Insert the battery. ► Switch on the push sweeper. ► If 3 LEDs continue to flash red: Do not use the push sweeper; contact a STIHL authorized dealer.
	3 LEDs light up steady red.	The push sweeper is too hot.	► Remove the battery. ► Allow the push sweeper to cool down.
	4 LEDs flash red.	There is a fault in the battery.	► Remove the battery and reinsert it. ► Switch on the push sweeper. ► If 4 LEDs continue to flash red: Do not use the battery; contact a STIHL authorized dealer.
		There is a break in the electrical connection between the push sweeper and the battery.	► Remove the battery. ► Clean the electrical contacts in the battery compartment. ► Insert the battery.
		The push sweeper or the battery is damp.	► Allow the push sweeper or the battery to dry,  20.4.
The push sweeper cuts out during operation.	3 LEDs light up steady red.	The push sweeper is too hot.	► Remove the battery. ► Allow the push sweeper to cool down.
		The overload protection has tripped.	► Clean the push sweeper. ► Resetting the overload protection,  12.5.
		There is an electrical fault.	► Remove the battery and reinsert it. ► Switch on the push sweeper.
The runtime of the push sweeper is too short.		The battery is not fully charged.	► Fully charge the battery as described in the user manual for the STIHL AL 101, 301, 301-4, 500 chargers.
		The battery service life has been exceeded.	► Replace battery.
The push sweeper can only be moved with difficulty.		The circular brushes, sweeper drum assembly or wheels are jammed.	► Remove the jamming on the circular brushes, sweeper drum assembly or wheels.
		The surface pressure of the circular brushes is too high.	► Adjusting the height of the circular brushes,  12.2.
		The gear components are stiff.	► Lubricate the gearbox,  17.2.

Malfunction	LEDs on the battery	Cause	Remedy
Dirt escapes on the sides.		The container is full.	► Empty the container.
The sweeping rate is too low.		The container is full or the dirt in the container is too heavy.	► Empty the container.
		The circular brushes or the sweeper drum assembly is worn down.	► Replace the circular brushes or the sweeper drum assembly.
The STIHL connected app is unable to find the battery with  .		The Bluetooth® radio interface on the battery or mobile device is deactivated.	► Activate the Bluetooth® radio interface on the battery or mobile device.
		Excessive distance between the battery and the mobile device.	► Reduce distance,  20.2. ► If the battery still cannot be found with the STIHL connected app: Contact a STIHL authorized dealer for assistance.

19.2 Product Support and Assistance on Use

Product support and assistance on use are available from STIHL servicing dealers.

For contacts and other information, please visit <https://support.stihl.com> or www.stihl.com.

20 Specifications

20.1 KGA 770.0 Push Sweeper

- Approved battery: STIHL AP
- Theoretical sweeping performance: 3250 m²/h
- Maximum container capacity: 40 l
- Weight (m_{min}) without battery: 16.9 kg
- Maximum total weight (m_{max}): 27.9 kg
- Electrical degree of protection: IPX3 (protection against spraying water)
- Maximum gradient: 100% (45°)

For runtime, see www.stihl.com/battery-life.

20.2 STIHL AP battery

- Battery technology: lithium-ion
- Voltage: 36 V
- Capacity in Ah: see rating label
- Energy content in Wh: see rating label
- Weight in kg: see rating label
- Bluetooth® radio interface (only for batteries with ):
 - Data connection: Bluetooth® 5.1. The mobile appliance must be compatible with Bluetooth® Low Energy 5.0 and support Generic Access Profile (GAP).
 - Frequency band: ISM band 2.4 GHz
 - Maximum RF power transmitted: 1 mW

- Signal range: approx. 10 m. The signal strength depends on the ambient conditions and the mobile terminal. Signal range can vary greatly depending on local conditions, including the receiver. The range may be perceptibly reduced inside enclosed rooms and through metal barriers (such as walls, shelves or cases).
- Mobile appliance operating system requirements: Android or iOS (current version or higher)

20.3 Temperature limits

WARNING

- The battery is not protected against all ambient conditions. If the battery is exposed to certain environmental conditions, it may catch fire or explode. This may result in serious injury to people and damage to property.
 - Do not charge the battery below -20°C or above +50°C.
 - Do not use the push sweeper or battery below -20°C or above +50°C.
 - Do not store the push sweeper or the battery below -20°C or above +70°C.

20.4 Recommended Temperature Ranges

For optimum performance of the push sweeper and the battery, observe the following temperature ranges:

- Charging: 5°C to 40°C
- Use: -10°C to +40°C
- Storage: -20°C to +50°C

If the battery is charged, used or stored outside the recommended temperature ranges, performance may be restricted.

If the battery is wet or moist, allow the battery to dry for at least 48 h between 15°C and 50°C and with less than 70% humidity. Higher humidity may extend the drying time.

20.5 Sound Values and Vibration Values

The K value for the sound pressure level is 2 dB(A). The K value for the sound power level is 2 dB(A). The K value for the vibration level is 2 m/s².

STIHL recommends wearing hearing protection.

- Sound pressure level L_p measured according to EN 60335-2-72: 64 dB(A).
- Sound power level L_w measured according to EN 60335-2-72: 80 dB(A).
- Vibration level a_{HV} measured according to EN 60335-2-72: < 2.5 m/s².

The vibration levels indicated were measured according to a standardized test method and can be used as a basis for comparing electric power tools. The vibration levels actually occurring may vary from the values indicated, depending on the type of application. The vibration levels indicated can be used for an initial estimate of the vibration load. The actual vibration load has to be estimated. The times can be taken into account in the estimate when the electric power tool is switched off and also when it is switched on but running without any load.

For further details on compliance with Vibration Directive 2002/44/EC visit www.stihl.com/vib.

20.6 REACH

REACH is an EC regulation and stands for the Registration, Evaluation, Authorisation and Restriction of Chemical substances.

For information on compliance with the REACH regulation see www.stihl.com/reach.

21 Spare Parts and Accessories

21.1 Spare parts and accessories

STIHL  These symbols indicate original STIHL spare parts and original STIHL accessories.

STIHL recommends the use of original STIHL spare parts and accessories.

Despite ongoing market observation, STIHL is unable to judge the reliability, safety and suitability of other manufacturers' spare parts and accessories; accordingly, STIHL cannot warrant for the use of those parts.

Original STIHL spare parts and original STIHL accessories are available from STIHL dealers.

22 Disposal

22.1 Disposal of the Push Sweeper and the Battery

Contact local authorities or a STIHL authorized dealer for information on disposal.

Improper disposal can be harmful to health and pollute the environment.

- ▶ Take STIHL products including packaging to a suitable collection point for recycling in accordance with local regulations.
- ▶ Do not dispose with domestic waste.

23 EC Declaration of Conformity

23.1 KGA 770.0 Push Sweeper

ANDREAS STIHL AG & Co. KG
Badstraße 115
D-71336 Waiblingen

Germany

declares under its sole responsibility that

- Category: Cordless sweeper
- Manufacturer's brand: STIHL
- Model: KGA 770.0
- Serial number: 4860

conforms to the relevant provisions of Directives 2011/65/EU, 2006/42/EC, 2014/30/EU and 2000/14/EC and has been developed and manufactured in compliance with the following standards in the versions valid on the date of production: EN 55014-1, EN 55014-2, EN 60335-1 and EN 60335-2-72.

The measured and guaranteed sound power levels were determined according to Directive 2000/14/EC, Annex V.

- Measured sound power level: 80 dB(A)
- Guaranteed sound power level: 82 dB(A)

The technical documents are stored at ANDREAS STIHL AG & Co. KG Produktzulassung.

The year of manufacture, country of manufacture and machine number are shown on the push sweeper.

Waiblingen, 2023-05-01

ANDREAS STIHL AG & Co. KG

pp 

Robert Olma, Vice President, Regulatory Affairs & Global Governmental Relations

24 UKCA Declaration of Conformity

24.1 STIHL KGA 770.0 Push Sweeper



ANDREAS STIHL AG & Co. KG

Badstraße 115
D-71336 Waiblingen

Germany

declares under its sole responsibility that

- Category: Cordless sweeper
- Manufacturer's brand: STIHL
- Model: KGA 770.0
- Serial number: 4860

conforms to the relevant provisions of UK regulations The Restriction of the Use of Certain Hazardous Substances in Electrical and Electronic Equipment Regulations 2012, Supply of Machinery (Safety) Regulations 2008, Electromagnetic Compatibility Regulations 2016 and Noise Emission in the Environment by Equipment for use Outdoors Regulations 2001 and has been manufactured in compliance with the following standards in the versions valid on the date of production: EN 55014-1, EN 55014-2, EN 60335-1 and EN 60635-2-72.

The measured and guaranteed sound power levels have been determined in accordance with UK regulations Noise Emission in the Environment by Equipment for use Outdoors Regulations 2001, Schedule 8.

- Measured sound power level: 80 dB(A)
- Guaranteed sound power level: 82 dB(A)

The technical documentation is stored at ANDREAS STIHL AG & Co. KG.

The year of manufacture, country of manufacture and machine number are shown on the push sweeper.

Waiblingen, 2023-05-01

ANDREAS STIHL AG & Co. KG

pp 

Robert Olma, Vice President, Regulatory Affairs & Global Governmental Relations

25 Addresses

www.stihl.com

Índice

1	Prólogo.....	36
2	Informaciones relativas a estas instrucciones para la reparación.....	37
3	Sinopsis.....	37
4	Indicaciones relativas a la seguridad.....	38
5	Preparación de la barredora para su uso.....	43
6	Cargar el acumulador y LEDs.....	44
7	Activar y desactivar la interfaz inalámbrica de Bluetooth®.....	44
8	Montar barredora.....	44
9	Colocar y sacar el acumulador.....	45
10	Conectar y desconectar la barredora.....	45
11	Revisar barredora y acumulador.....	45
12	Trabajar con la barredora.....	46
13	Después del trabajo.....	47
14	Transporte.....	47
15	Almacenamiento.....	48
16	Limpiar.....	49
17	Mantenimiento.....	50
18	Reparación.....	50
19	Subsanar las perturbaciones.....	50
20	Datos técnicos.....	52
21	Piezas de repuesto y accesorios.....	53
22	Gestión de residuos.....	53
23	Declaración de conformidad UE.....	53
24	Declaración de conformidad UKCA.....	54
25	Direcciones.....	54

1 Prólogo

Distinguidos clientes,

Nos alegramos de que se hayan decidido por STIHL. Desarrollamos y confeccionamos nuestros productos en primera calidad y con arreglo a las necesidades de nuestros clientes. De esta manera conseguimos elaborar produc-

tos altamente fiables incluso en condiciones de esfuerzo extremas.

STIHL también presta un Servicio Postventa de primera calidad. Nuestros comercios especializados garantizan un asesoramiento e instrucciones competentes así como un amplio asesoramiento técnico.

STIHL se declara expresamente a favor de tratar la naturaleza de forma sostenible y responsable. Estas instrucciones de servicio pretenden asistirle para hacer un uso ecológico y seguro de su producto STIHL durante toda su vida útil.

Le agradecemos su confianza y le deseamos que disfrute de su producto STIHL.



Dr. Nikolas Stihl

IMPORTANTE: LEER ANTES DE USAR Y GUARDAR.

2 Informaciones relativas a estas instrucciones para la reparación

2.1 Documentación vigente

Las normas de seguridad locales están en vigor.

- ▶ Además de este manual de instrucciones, se deben leer detenidamente y con máxima atención los siguientes documentos:
 - Indicaciones de seguridad del acumulador STIHL AP
 - Manual de instrucciones de los cargadores STIHL AL 101, 301, 301-4, 500
 - Información de seguridad sobre acumuladores STIHL y productos con acumulador incorporado: www.stihl.com/safety-data-sheets

Encontrará más información sobre STIHL connected, los productos compatibles y las preguntas frecuentes en www.connect.stihl.com o en un distribuidor especializado STIHL.

La marca verbal y el símbolo (logotipos) de Bluetooth® son marcas comerciales registradas y son propiedad de Bluetooth SIG, Inc. Cualquier uso de esta marca verbal/símbolo por parte de STIHL se realiza bajo licencia.

Los acumuladores con  están equipados con una interfaz inalámbrica Bluetooth®. Se deben

respetar las restricciones de funcionamiento locales (por ejemplo, en aviones u hospitales).

2.2 Marca de las indicaciones de advertencia en el texto



ADVERTENCIA

- La indicación hace referencia a peligros que pueden provocar lesiones graves o la muerte.
 - ▶ Con las medidas mencionadas se pueden evitar lesiones graves o mortales.

INDICACIÓN

- La indicación hace referencia a peligros que pueden provocar daños materiales.
 - ▶ Con las medidas mencionadas se pueden evitar daños materiales.

2.3 Símbolos en el texto



Este símbolo remite a un capítulo de este manual de instrucciones.

3 Sinopsis

3.1 Barredora y acumulador

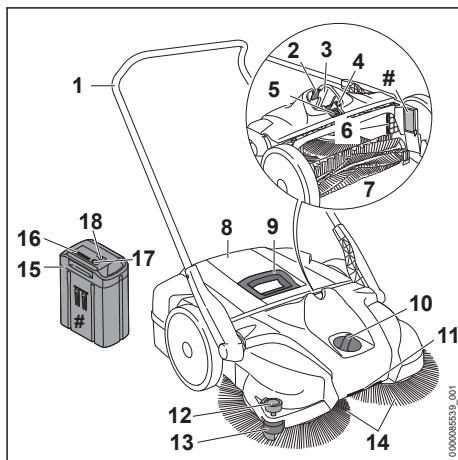

1 Asidero de empuje

El asidero de empuje sirve para sujetar y guiar la barredora.

2 Palanca de bloqueo

La palanca de bloqueo mantiene el acumulador en su cavidad.

3 Cavidad para el acumulador

La cavidad para el acumulador aloja el acumulador.

4 Botón de reinicio

El botón de reinicio reinicia la protección contra la sobrecarga activada.

5 Interruptor basculante

El interruptor basculante sirve para encender y apagar la barredora.

6 Filtro de aire

El filtro de aire filtra el aire aspirado.

7 Rodillo barreador

El rodillo barreador guía la suciedad hasta el depósito.

8 Depósito

El depósito recoge la suciedad.

9 Asidero

El asidero sirve para extraer y transportar el depósito.

10 Interruptor giratorio

El interruptor giratorio se utiliza para ajustar la altura de los cepillos de disco.

11 Asidero de transporte

El asidero de transporte sirve para transportar la barredora.

12 Sujeción

La sujeción presiona las cerdas de la escoba de plato contra el suelo.

13 Rodillo guía

El rodillo guía conduce la barredora a lo largo de paredes o bordillos.

14 Escobas circulares

Las escobas circulares barren la suciedad.

15 Acumulador

El acumulador suministra energía a la barredora.

16 LEDs

Los LEDs indican el estado de carga del acumulador y las anomalías.

17 Pulsador

El pulsador activa los LEDs del acumulador. Este sirve para activar y desactivar la interfaz inalámbrica Bluetooth® (si existe).

18 LED "BLUETOOTH®" (solo para acumuladores con )

El LED indica la activación y desactivación de la interfaz inalámbrica de Bluetooth®.

Rótulo de potencia con número de máquina**3.2 Símbolos**

Los símbolos pueden estar en la barredora y en el acumulador y significan lo siguiente:



La presión de contacto es alta.



La presión de contacto es baja.



Girar en esta dirección para aumentar la presión de contacto.



Observar la subida máxima.



Este producto se utiliza con un acumulador de STIHL. Los acumuladores admisibles se indican en este manual de instrucciones.



Leer detenidamente y con máxima atención el manual de instrucciones y guardarlo.



Nivel de potencia acústica garantizado según la directriz 2000/14/CE en dB(A) para hacer equiparables las emisiones acústicas de productos.



4 LEDs parpadean en rojo. Hay una avería en el acumulador.



1 LED luce en rojo. El acumulador está demasiado caliente o demasiado frío.



El acumulador dispone de una interfaz inalámbrica Bluetooth® y se puede conectar a la app de STIHL connected.



El dato junto al símbolo indica el contenido de energía del acumulador según la especificación del fabricante de las células. El contenido de energía disponible en la aplicación es más bajo.



No echar este producto a la basura doméstica.

4 Indicaciones relativas a la seguridad

4.1 Símbolos de advertencia

Los símbolos de advertencia en la barredora o el acumulador significan lo siguiente:



Tener en cuenta las indicaciones de seguridad y sus respectivas medidas.



Leer detenidamente y con máxima atención el manual de instrucciones y guardarlo.



Asegurar el pelo largo, de modo que no pueda ser absorbido por la barredora.



Sacar el acumulador durante las interrupciones de los trabajos, el transporte, cuando se guarde y se realicen trabajos de mantenimiento o reparación.



Proteger el acumulador del calor y el fuego.



No sumergir el acumulador en líquidos.

4.2 Uso previsto

La barredora STIHL KGA 770.0 se utiliza para eliminar la suciedad de la calzada, hojas, hierba, papel y materiales similares de superficies planas y duras.

La barredora STIHL KGA 770.0 no está diseñada para barrer:

- líquidos, ácidos o disolventes
- polvo explosivo o contaminado con patógenos y mohos
- partículas incandescentes, cenizas calientes, cigarrillos humeantes y materiales similares.

No utilice la barredora para trabajar bajo la lluvia o en condiciones húmedas o muy húmedas. No deje la barredora bajo la lluvia.

La barredora puede utilizarse con o sin el apoyo de un motor.

La barredora es apta para uso comercial.

La barredora funciona con un acumulador STIHL AP y solo se puede utilizar con un acumulador STIHL AP insertado directamente en la misma barredora.

El acumulador con  permite, en combinación con la STIHL connectedApp, la personalización y la transmisión de información al acumulador en base a la tecnología Bluetooth®.

▲ ADVERTENCIA

- Los acumuladores no autorizados por STIHL para la barredora pueden provocar incendios y explosiones. Las personas pueden resultar gravemente heridas o morir.
 - ▶ Utilizar la barredora con un acumulador STIHL AP.
- En el caso de que la barredora o el acumulador no se empleen de forma apropiada, las personas pueden sufrir lesiones graves o mortales y se pueden producir daños materiales.
 - ▶ Utilice la barredora como se describe en este manual de instrucciones.
 - ▶ Utilizar el acumulador tal como se describe en este manual de instrucciones, en la STIHL connectedApp y en www://connect.stihl.com/.

4.3 Requisitos para el usuario

▲ ADVERTENCIA

- Los usuarios sin instrucción no pueden reconocer ni evaluar los peligros de la barredora y el acumulador. El usuario u otras personas pueden resultar gravemente heridos o morir.
 - ▶ Leer detenidamente y con máxima atención el manual de instrucciones y guardarlo.



- ▶ Si la barredora o el acumulador se pasa a otra persona: entregue el manual de instrucciones a la otra persona.
- ▶ Asegurarse de que el usuario cumpla los siguientes requisitos:
 - El usuario está descansado.

– Esta máquina y el acumulador no los deberán utilizar personas (incluidos niños) con capacidades físicas, sensoriales o mentales limitadas o con falta de experiencia o conocimientos.

– El usuario puede reconocer y evaluar los peligros de la barredora y el acumulador.

– El usuario es mayor de edad o se está formando profesionalmente bajo tutela en el marco de las normativas nacionales.

– El usuario ha recibido instrucciones de un distribuidor especializado STIHL o una persona especializada antes de trabajar por primera vez con la hidrolimpiadora de alta presión.

– El usuario no está bajo los efectos del alcohol, medicamentos o drogas.

- ▶ En caso de dudas, acudir a un distribuidor especializado STIHL.

4.4 Ropa y equipamiento

▲ ADVERTENCIA

- Durante el trabajo, la barredora puede absorber el pelo largo. El usuario puede sufrir lesiones graves.



- ▶ Recogerse el pelo largo y asegurarlo, de manera que quede por encima de los hombros.

- Durante el trabajo puede levantarse polvo. El polvo aspirado puede perjudicar la salud y provocar reacciones alérgicas.
 - ▶ Utilizar una mascarilla protectora contra el polvo.
- La ropa inadecuada puede quedar atrapada en la barredora. Los usuarios sin ropa adecuada pueden sufrir lesiones graves.
 - ▶ Usar ropa ceñida.
 - ▶ Quitarse bufandas y joyas.
- Durante la limpieza o el mantenimiento, el usuario puede entrar en contacto con los cepillos de disco o el rodillo barredor. El usuario puede sufrir lesiones.
 - ▶ Utilizar guantes de trabajo de material resistente.
- Si el usuario lleva calzado no apropiado, se puede resbalar. El operario puede resultar lesionado.
 - ▶ Llevar calzado resistente y cerrado con suela antideslizante.

4.5 Sector de trabajo y entorno

4.5.1 Zona de trabajo y entorno

▲ ADVERTENCIA

- Las personas no implicadas, los niños y los animales no pueden reconocer ni evaluar los peligros de la barredora. Las personas no implicadas, los niños y los animales pueden sufrir lesiones graves.

- ▶ Las personas no implicadas, los niños y los animales deben mantenerse alejados de la zona de trabajo.
- ▶ No deje la barredora desatendida.
- ▶ Asegúrese de que los niños no puedan jugar con la barredora.

- Los componentes eléctricos de la barredora pueden generar chispas. En entornos fácilmente inflamables o explosivos, las chispas pueden provocar incendios y explosiones. Las personas pueden resultar gravemente heridas o morir.
 - ▶ No trabajar en un entorno fácilmente inflamable o explosivo.

4.5.2 Acumulador

▲ ADVERTENCIA

- Las personas ajenas a la máquina, los niños y los animales no pueden detectar ni calcular los peligros que encierra el acumulador. Las personas ajenas, los niños y los animales pueden sufrir graves lesiones.
 - ▶ Mantener alejados a personas ajenas, a los niños y los animales.
 - ▶ No dejar el acumulador sin vigilancia.
 - ▶ Asegurarse de que los niños no puedan jugar con el acumulador.
- El acumulador no está protegido contra todas las influencias ambientales. Si el acumulador está expuesto a determinadas influencias ambientales, este puede prender fuego, explotar o dañarse de forma irreparable. Las personas pueden sufrir lesiones y se pueden producir daños materiales.



- ▶ Proteger el acumulador del calor y el fuego.
- ▶ No tirar los acumuladores al fuego.

- ▶ No cargar, utilizar ni guardar el acumulador a temperaturas que excedan las indicadas, 20.3.



- ▶ No sumergir el acumulador en líquidos.

- ▶ Mantener el acumulador apartado de pequeños objetos metálicos.
- ▶ No someter el acumulador a alta presión.
- ▶ No someter el acumulador a microondas.
- ▶ Proteger el acumulador contra productos químicos y sales.

4.6 Estado seguro

4.6.1 Barredora

La barredora está en condiciones seguras si se cumplen las siguientes condiciones:

- La barredora no ha sufrido daños.
- La barredora está limpia y seca.
- Los controles funcionan y no han sido modificados.
- El depósito está correctamente sujeto.

- Se adjuntan accesorios originales STIHL para esta barredora.
- Los accesorios están montados correctamente.

▲ ADVERTENCIA

- En un estado que no sea seguro, es posible que ciertos componentes ya no funcionen correctamente y se desactiven dispositivos de seguridad. Las personas pueden sufrir lesiones graves o mortales.
 - ▶ Trabaje con una barredora sin daños.
 - ▶ Si la barredora está sucia o mojada: limpie la barredora y déjela secar.
 - ▶ Si los controles no funcionan: no utilice la barredora.
 - ▶ No modifique la barredora.
 - ▶ Coloque accesorios originales STIHL para esta barredora.
 - ▶ Monte el contenedor como se describe en este manual de instrucciones.
 - ▶ Montar los accesorios tal y como se especifica en este manual de instrucciones o en el manual de instrucciones del accesorio correspondiente.
 - ▶ No introduzca objetos en las aberturas de la barredora.
 - ▶ Sustituir las placas de características que estén desgastadas o dañadas.
 - ▶ En caso de dudas: acudir a un distribuidor especializado STIHL.

4.6.2 Acumulador

El acumulador se encuentra en un estado seguro, cuando se cumplen las siguientes condiciones:

- El acumulador está intacto.
- El acumulador está limpio y seco.
- El acumulador funciona y no se ha modificado.

▲ ADVERTENCIA

- En un estado inseguro, el acumulador ya no puede funcionar de forma segura. Las personas pueden sufrir lesiones graves.
 - ▶ Trabajar con un acumulador que no esté defectuoso y que funcione bien.
 - ▶ No cargar un acumulador dañado o defectuoso.
 - ▶ Si el acumulador está sucio: limpiarlo.
 - ▶ Si el acumulador está mojado o húmedo: dejarlo secar,  20.4.
 - ▶ No modificar el acumulador.
 - ▶ No introducir objetos en las aberturas del acumulador.

- ▶ No unir nunca los contactos eléctricos del acumulador con objetos de metal ni cortocircuitarlos.
- ▶ No abrir el acumulador.
- ▶ Sustituir los rótulos de indicación que estén desgastados o dañados.
- De un acumulador dañado puede salir líquido. En caso de que el líquido entre en contacto con la piel o los ojos, se pueden irritar.
 - ▶ Evitar el contacto con el líquido.
 - ▶ Si se ha producido contacto con la piel, lavarse las zonas de la piel afectadas con agua abundante y jabón.
 - ▶ Si se ha producido contacto con los ojos, enjuagarlos durante, al menos, 15 minutos con agua abundante y acudir al médico.
- Un acumulador dañado o defectuoso puede oler, echar humo o arder de forma poco corriente. Las personas pueden sufrir lesiones graves o mortales y se pueden producir daños materiales.
 - ▶ Si el acumulador huele o echa humo de forma poco corriente: no utilizar el acumulador y mantenerlo alejado de materiales inflamables.
 - ▶ Si el acumulador se está quemando: intentar apagarlo con un extintor o agua.

4.7 Trabajos

▲ ADVERTENCIA

- En determinadas situaciones, el operario ya no puede trabajar de forma concentrada. El operario puede tropezar, caerse y resultar gravemente lesionado.
 - ▶ Trabajar de forma tranquila y prudente.
 - ▶ Si las condiciones de luz y visibilidad son malas: no utilice la barredora.
 - ▶ Utilice la barredora sola.
 - ▶ Prestar atención a los obstáculos.
 - ▶ Trabajar de pie sobre el suelo y mantener el equilibrio.
 - ▶ Si se perciben signos de cansancio, hacer una pausa.
- Los cepillos de disco giratorio y el rodillo barredor pueden cortar al usuario. El usuario puede sufrir lesiones graves.
 - ▶ No toque los cepillos de los discos giratorios ni el rodillo barredor.
 - ▶ Si los cepillos del disco o el rodillo barredor están bloqueados por un objeto: apague la barredora y retire el acumulador. Solo entonces retire el objeto.
- Si la barredora cambia o se comporta de forma inusual durante el trabajo, es posible que no esté en condiciones de seguridad. Las

personas pueden sufrir lesiones graves y pueden producirse daños materiales.

- ▶ Finalizar el trabajo, quitar el acumulador y acudir a un distribuidor especializado STIHL.
- Durante el trabajo, la barredora puede producir vibraciones.
 - ▶ Hacer pausas para descansar.
 - ▶ Si se detectan signos de problemas circulatorios: acudir a un médico.
- No choque contra objetos, andamios o estanterías mientras trabaja. Estos pueden caerse o los objetos pueden desplomarse. El usuario puede sufrir lesiones graves y pueden producirse daños materiales.
 - ▶ No choque contra objetos, andamios o estanterías.
- Si la barredora se estaciona en superficies inclinadas, puede rodar. Las personas pueden resultar heridas y pueden producirse daños materiales.
 - ▶ Aparque la barredora únicamente en superficies niveladas y asegúrela para que no pueda rodar.
- Puede haber fragmentos, metal u otros materiales con bordes afilados en el recipiente. Al vaciar el recipiente, el usuario puede sufrir lesiones graves y pueden producirse daños materiales.
 - ▶ Ponerse guantes de trabajo.
- Si se fijan objetos al asidero de empuje, la barredora puede volcar debido al peso adicional. Las personas pueden resultar heridas y pueden producirse daños materiales.
 - ▶ No fijar objeto alguno en el asidero de empuje.

4.8 Transporte

4.8.1 Barredora

▲ ADVERTENCIA

- Durante el transporte, la barredora puede volcar o moverse. Las personas pueden resultar heridas y pueden producirse daños materiales.
 - ▶ Poner el interruptor basculante en la posición 0.



- ▶ Sacar el acumulador.

- ▶ Asegure la barredora con cintas tensoras, correas o una red para que no pueda volcar ni moverse.

- El asidero del recipiente sirve para retirar y transportar el depósito y no para transportar la barredora. Si la barredora se transporta por el asidero del depósito, este puede soltarse involuntariamente y pueden producirse daños materiales.
 - ▶ Transporte la barredora como se describe en este manual de instrucciones.

4.8.2 Acumulador

▲ ADVERTENCIA

- El acumulador no está protegido contra todas las influencias ambientales. Si el acumulador está expuesto a determinadas influencias ambientales, puede dañarse y se pueden producir daños materiales.
 - ▶ No transportar un acumulador dañado.
- Durante el transporte, el acumulador puede volcarse o moverse. Las personas pueden sufrir lesiones y se pueden producir daños materiales.
 - ▶ Empaquetar el acumulador en el embalaje, de manera que no pueda moverse.
 - ▶ Asegurar el embalaje, de manera que no pueda moverse.

4.9 Almacenamiento

4.9.1 Barredora

▲ ADVERTENCIA

- Los niños no pueden reconocer ni evaluar los peligros de la barredora. Los niños pueden sufrir lesiones graves.
 - ▶ Poner el interruptor basculante en la posición 0.



- ▶ Sacar el acumulador.

- ▶ Mantenga la barredora fuera del alcance de los niños.
- Los contactos eléctricos de la barredora y los componentes metálicos se pueden corroer por la humedad. La barredora puede resultar dañada.
 - ▶ Poner el interruptor basculante en la posición 0.



- ▶ Sacar el acumulador.

- ▶ Mantenga la barredora limpia y seca.
- El asidero de empuje puede abatirse de forma incontrolada y atrapar partes del cuerpo entre

el asidero de empuje y la carcasa. Las personas pueden resultar lesionadas.

- ▶ No introduzca la mano en la zona de giro del asidero de empuje.
- Las cerdas dobladas o retorcidas pueden deformarse permanentemente.
 - ▶ Guarde la barredora de forma que las cerdas de las escobas de disco no estén dobladas ni deformadas.

4.9.2 Acumulador

▲ ADVERTENCIA

- Los niños no pueden detectar ni calcular los peligros que encierra el acumulador. Los niños pueden resultar lesionados gravemente.
 - ▶ Guardar el acumulador fuera del alcance de los niños.
- El acumulador no está protegido contra todas las influencias ambientales. Si el acumulador está expuesto a determinadas influencias ambientales, puede dañarse de forma irreparable.
 - ▶ Guardar el acumulador limpio y seco.
 - ▶ Guardar el acumulador en un espacio cerrado.
 - ▶ Guardar el acumulador separado de la barredora.
 - ▶ Si el acumulador se guarda en el cargador: retirar el enchufe y guardar el acumulador con un estado de carga de entre el 40 % y el 60 % (2 LEDs lucen en verde).
 - ▶ No guardar el acumulador a temperaturas que excedan las indicadas,  20.3.

4.10 Limpieza, mantenimiento y reparación

▲ ADVERTENCIA

- Si durante la limpieza, el mantenimiento o la reparación está colocado el acumulador, se puede conectar la barredora de forma accidental. Las personas pueden sufrir lesiones graves y pueden producirse daños materiales.
 - ▶ Poner el interruptor basculante en la posición 0.



- ▶ Sacar el acumulador.

- Los productos de limpieza cortantes, la limpieza con chorro de agua o los objetos afilados pueden dañar la barredora y el acumulador. En el caso de que no se limpie correctamente la barredora o el acumulador, pueden dejar de funcionar correctamente los compo-







nentes y desactivarse los dispositivos de seguridad. Las personas pueden sufrir lesiones graves.

- ▶ Limpie la barredora y el acumulador como se describe en este manual de instrucciones.
- En el caso de que no se efectúe correctamente el mantenimiento o la reparación de la barredora o el acumulador, pueden dejar de funcionar correctamente los componentes y desactivarse los dispositivos de seguridad. Las personas pueden resultar gravemente heridas o morir.
 - ▶ No realice el mantenimiento ni repare la barredora ni el acumulador usted mismo.
 - ▶ Si la barredora o el acumulador necesita mantenimiento o reparación: consulte a un distribuidor especializado STIHL.

5 Preparación de la barredora para su uso

5.1 Preparación de la barredora para su uso

Antes de comenzar cualquier trabajo deben realizarse los siguientes pasos:

- ▶ Asegurarse de que los siguientes componentes se encuentren en un estado seguro:
 - Barredora,  4.6.1.
 - Acumulador,  4.6.2.
- ▶ Comprobar el acumulador,  11.
- ▶ Cargar el acumulador completamente tal como se describe en el manual de instrucciones de los cargadores STIHL AL 101, 301, 301-4, 500.
- ▶ Limpiar la barredora,  16.1.
- ▶ Montaje del asidero de empuje,  8.1.
- ▶ Ajustar la altura de los cepillos de plato,  12.2.
- ▶ Comprobar los elementos de mando,  11.1.
- ▶ Si no se pueden llevar a cabo los pasos: no utilice la barredora y consulte a un distribuidor especializado STIHL.

5.2 Conectar el acumulador con una interfaz inalámbrica Bluetooth® a la app de STIHL connected

- ▶ Activar la interfaz inalámbrica Bluetooth® en el terminal móvil.
- ▶ Activar la interfaz inalámbrica Bluetooth® en el acumulador,  7.1.

- ▶ Descargar la aplicación de STIHL connected de la app de Store en el terminal móvil y crear una cuenta.
- ▶ Abrir la aplicación STIHL connected y registrarse.
- ▶ Añadir el acumulador a la aplicación de STIHL connected y seguir las instrucciones en la pantalla.

Las posibilidades de contacto y otras informaciones se pueden encontrar en <https://support.stihl.com> o en la aplicación STIHL connected.

La aplicación STIHL connected está disponible en función del mercado.

6 Cargar el acumulador y LEDs

6.1 Cargar el acumulador

El tiempo de carga depende de distintos factores, p. ej. de la temperatura del acumulador o de la temperatura ambiente. Respetar los márgenes de temperatura recomendados para lograr un rendimiento óptimo,  20.4. El tiempo de carga efectivo puede diferir del indicado. Los tiempos de carga figuran en www.stihl.com/charging-times.

- ▶ Cargar el acumulador tal como se describe en el manual de instrucciones de los cargadores STIHL AL 101, 301, 301-4, 500.

6.2 Visualizar el estado de carga

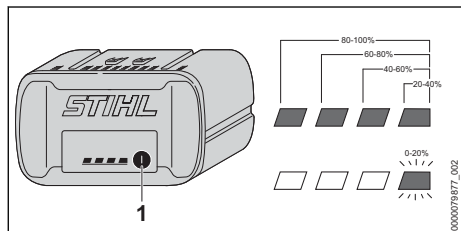

- ▶ Pulsar la tecla (1). Los LEDs lucen en verde durante unos 5 segundos e indican el estado de carga.
- ▶ Si el LED derecho parpadea en verde: cargar el acumulador.

6.3 LEDs en el acumulador

Los LEDs pueden indicar el estado de carga del acumulador o las averías. Los LEDs pueden lucir o parpadear en verde o en rojo.

Si los LEDs lucen o parpadean en verde, se indica el estado de carga.

- ▶ Si los LEDs lucen o parpadean en rojo, subsanar las averías,  19.1. En la barredora o en el acumulador existe una avería.

7 Activar y desactivar la interfaz inalámbrica de Bluetooth®

7.1 Activar la interfaz inalámbrica Bluetooth®

- ▶ Si el acumulador dispone de una interfaz inalámbrica Bluetooth®: presionar la tecla y mantenerla oprimida hasta que el LED "BLUETOOTH®" junto al símbolo  luzca en azul durante unos 3 segundos.

La interfaz inalámbrica Bluetooth® en el acumulador está activada.

7.2 Desactivar la interfaz inalámbrica Bluetooth®

- ▶ Si el acumulador dispone de una interfaz inalámbrica Bluetooth®: presionar la tecla y mantenerla oprimida hasta que el LED "BLUETOOTH®" junto al símbolo  parpadee seis veces en azul.

La interfaz inalámbrica Bluetooth® en el acumulador está desactivada.

8 Montar barredora

8.1 Montaje del asidero de empuje

El asidero de empuje puede fijarse en 2 posiciones y ajustarse así a la altura del usuario.

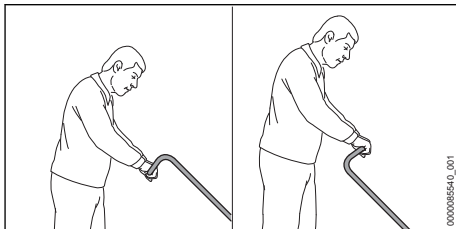

- ▶ Alinee el asidero de empuje a la altura del usuario.
- ▶ Desconectar la barredora y sacar el acumulador.

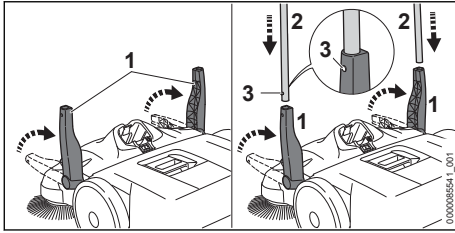

- ▶ Coloque ambos soportes (1) verticalmente.
- ▶ Introduzca al mismo tiempo el asidero de empuje (2) en el soporte (1). Los muelles de enclavamiento (3) encajan de forma audible.

9 Colocar y sacar el acumulador

9.1 Colocar el acumulador

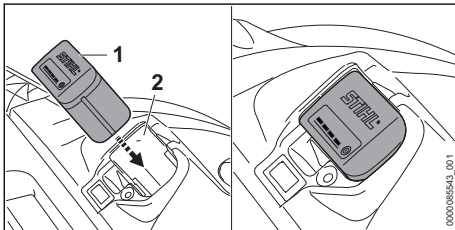

- ▶ Presionar el acumulador (1) en su cavidad (2) hasta el tope. El acumulador (1) encaja con un clic y queda bloqueado.

9.2 Sacar el acumulador

- ▶ Depositar la barredora sobre una superficie plana.

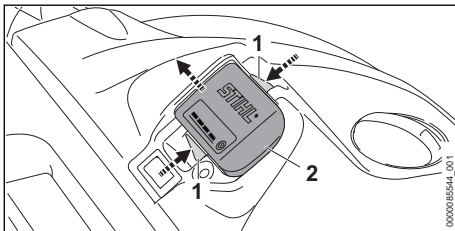

- ▶ Presionar ambas palancas de bloqueo (1). El acumulador (2) está desenclavado y se puede sacar.

10 Conectar y desconectar la barredora

10.1 Conectar la barredora

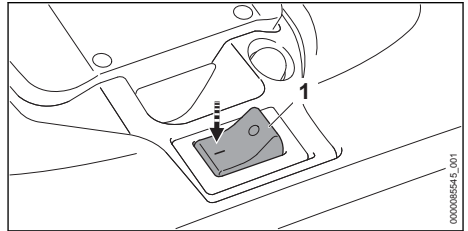

- ▶ Poner con la mano el interruptor basculante (1) en la posición I. Las escobas circulares y el rodillo barredor empiezan a girar.

10.2 Desconectar la barredora

- ▶ Poner el interruptor basculante en la posición 0.
- ▶ Espere hasta que las escobas circulares y el rodillo barredor dejen de girar.
- ▶ Si las escobas circulares y el rodillo barredor siguen girando: sacar el acumulador y consultar a un distribuidor especializado STIHL. La barredora está defectuosa.

11 Revisar barredora y acumulador

11.1 Comprobar los elementos de mando

Conectar la barredora

- ▶ Colocar el acumulador.
- ▶ Poner el interruptor basculante en la posición I. Las escobas circulares y el rodillo barredor empiezan a girar.
- ▶ Si parpadean 3 LEDs en rojo, sacar el acumulador y acudir a un distribuidor especializado STIHL. En la barredora existe una avería.
- ▶ Poner el interruptor basculante en la posición 0. Espere hasta que las escobas circulares y el rodillo barredor dejen de girar.
- ▶ Si las escobas circulares y el rodillo barredor siguen girando: sacar el acumulador y consultar a un distribuidor especializado STIHL. La barredora está defectuosa.

11.2 Comprobar el acumulador

- ▶ Pulsar la tecla en el acumulador
Los LEDs lucen o parpadean.
- ▶ Si los LEDs no lucen o parpadean: no utilizar el acumulador y acudir a un distribuidor especializado STIHL.
Hay una perturbación en el acumulador.

12 Trabajar con la barredora

12.1 Sujetar y guiar la barredora

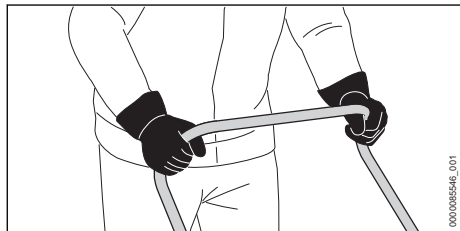

- ▶ Sujete la barra de empuje con ambas manos de modo que los pulgares encierren la barra de empuje.

12.2 Ajuste de la altura de las escobas circulares

La altura de las escobas circulares puede ajustarse en 7 posiciones en función de la aplicación.

- Nivel 1 y nivel 2: para superficies planas
- Nivel 3 y nivel 4: para superficies irregulares, hojas húmedas o arena
- Nivel 5 a nivel 7: para reajustar las cerdas desgastadas

Las cerdas de las escobas de disco solo deben apoyarse en el suelo con una ligera presión. Una presión de contacto excesiva aumenta el desgaste y reduce el tiempo de funcionamiento del acumulador.

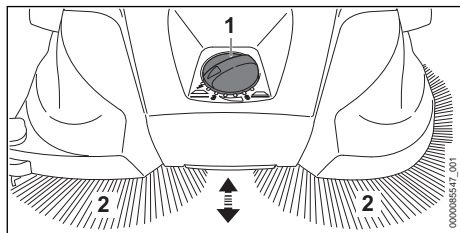

- ▶ Coloque el interruptor giratorio (1) en la posición deseada.
Las cerdas (2) de las escobas de disco se apoyan en el suelo con una ligera presión.

12.3 Barrer

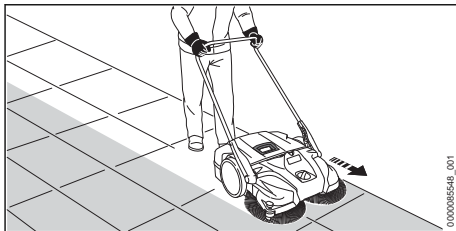

- ▶ Empuje la barredora hacia adelante lentamente y de forma controlada.
- ▶ Ajuste la velocidad al entorno.
- ▶ Las pequeñas elevaciones de 2 - 3 cm pueden superarse presionando ligeramente hacia abajo el asidero de empuje.

Respetar los márgenes de temperatura recomendados para lograr un rendimiento óptimo, 20.4.

12.4 Vaciar el depósito

STIHL recomienda vaciar el depósito únicamente al aire libre.

El depósito está lleno cuando la suciedad recogida sale por el lateral.

Para poder seguir trabajando durante un breve espacio de tiempo, levante la barredora por la parte delantera para desplazar la suciedad del contenedor hacia la parte trasera. Esto permite aprovechar mejor la capacidad del depósito.

- ▶ Desconectar la barredora y sacar el acumulador.

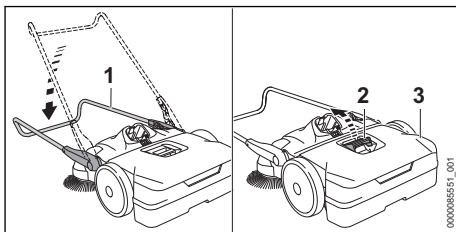

- ▶ Despliegue del asidero de empuje (1).
- ▶ Tire del asidero (2) hacia arriba.
- ▶ Retire y vacíe el depósito (3).

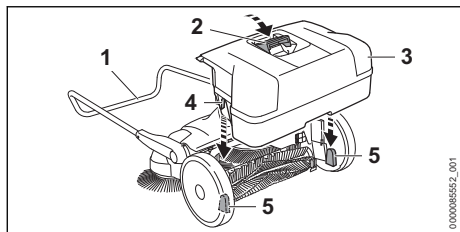

- ▶ Introduzca el recipiente (3) en la barredora de forma que los huecos (4) del recipiente (3) encajen en los receptáculos (5) de la barredora.
- ▶ Presione el asidero (2) hacia abajo.
- ▶ Doble el asidero de empuje (1) hacia arriba.

12.5 Reposicionar la protección contra la sobrecarga

La barredora dispone de una protección contra la sobrecarga. Si la barredora está expuesta a esfuerzos mecánicos demasiados elevados, esta protección interrumpe el circuito de corriente. La protección contra la sobrecarga evita de esta manera daños en la barredora.

- ▶ Desconectar la barredora y sacar el acumulador.
- ▶ Esperar unos minutos.
La barredora debe enfriarse.
- ▶ Eliminar el bloqueo en las escobas circulares o el rodillo barredor.

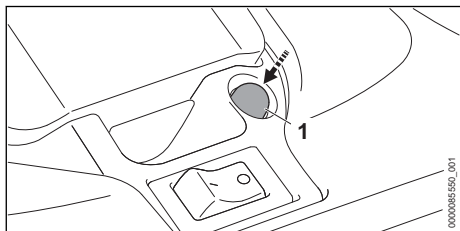

- ▶ Pulsar el botón de reinicio (1).
El botón de reinicio (1) encastra. El circuito de corriente deja de estar interrumpido.
- ▶ Si no encastra el botón de reinicio (1): esperar unos minutos y volver a pulsar luego el botón de reinicio (1).
La barredora todavía no se ha enfriado suficientemente.
- ▶ Colocar el acumulador y conectar la barredora.

13 Después del trabajo

13.1 Después del trabajo

- ▶ Desconectar la barredora y sacar el acumulador.
- ▶ Retire y vacíe el depósito.
- ▶ Si la barredora está mojada: deje que se seque.
- ▶ Si el acumulador está mojado o húmedo: dejarlo secar, 20.4.
- ▶ Limpiar la barredora.
- ▶ Limpiar la escoba de disco y el rodillo barredor.
- ▶ Limpiar el acumulador.

14 Transporte

14.1 Transporte de la barredora

- ▶ Desconectar la barredora y sacar el acumulador.

Empujar la barredora

- ▶ Empuje la barredora hacia delante lentamente y de forma controlada.

Cargar la barredora

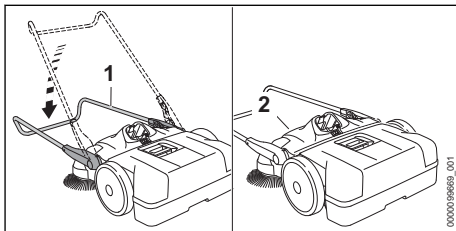

- ▶ Despliegue del asidero de empuje (1).
- ▶ Sujete la barredora por el asidero de transporte (2) y levántela verticalmente.



- ▶ Transporte la barredora por el asidero de transporte de forma que los cepillos de disco apunten hacia fuera del cuerpo.

Transporte de la barredora en un vehículo

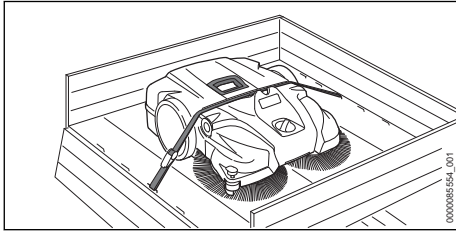

- ▶ Si la barredora debe transportarse ahorrando espacio:
 - ▶ Retire el asidero de empuje con soporte.
- ▶ Coloque la barredora de forma que las cerdas de los cepillos de disco no queden dobladas.
- ▶ Asegure la barredora con una correa tensora entre el depósito y la carcasa.
- ▶ Asegure la barredora para que no pueda volcar ni moverse.

Desmontar el asidero de empuje con soporte

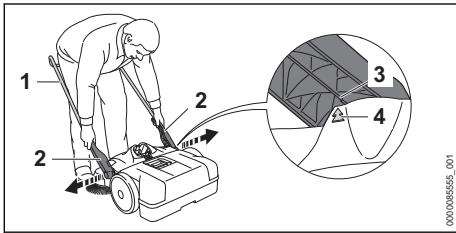

- ▶ Coloque el asidero de empuje (1) en un ángulo de 45°. Las flechas (4) de la carcasa están alineadas con la barra (3) del soporte (2).
- ▶ Separe ligeramente el soporte (2) y extráigalo.

Montaje del asidero de empuje con soporte

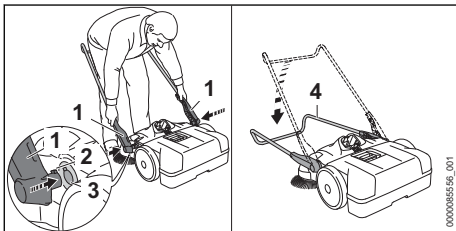

- ▶ Separe ligeramente el soporte (1) y sujételo.
- ▶ Introduzca las lengüetas de enclavamiento (2) en el hueco de los receptáculos (3).
- ▶ Pliegue completamente hacia abajo el asidero de empuje (4). El asidero de empuje (4) se enclava de forma audible.

14.2 Transportar el acumulador

- ▶ Desconectar la barredora y sacar el acumulador.
- ▶ Asegurarse de que el acumulador se encuentre en un estado que permita trabajar con seguridad.
- ▶ Empaquetar el acumulador en el embalaje, de manera que no pueda moverse dentro del embalaje.
- ▶ Asegurar el embalaje, de manera que no pueda moverse.

El acumulador está sujeto a los requisitos del transporte de mercancías peligrosas. El acumulador está clasificado como UN 3480 (baterías de iones de litio) y se ha comprobado según el manual de comprobaciones y criterios UN, parte III, capítulo 38.3.

Las disposiciones de transporte se indican en www.stihl.com/safety-data-sheets.

15 Almacenamiento

15.1 Almacenar la barredora

- ▶ Desconectar la barredora y sacar el acumulador.

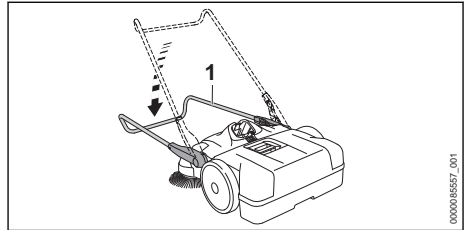

- ▶ Despliegue del asidero de empuje (1).

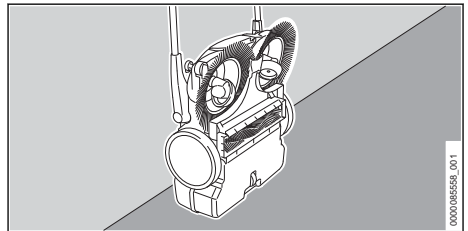

- ▶ Coloque la barredora en posición vertical y asegúrela para que no se caiga.
- ▶ Asegure el asidero de empuje para evitar que se pliegue involuntariamente.

- ▶ Almacenar la barredora de forma que se cumplan las siguientes condiciones:
 - La barredora no puede volcar ni moverse.
 - La barredora está fuera del alcance de los niños.
 - La barredora está limpia y seca.

15.2 Guardar el acumulador

STIHL recomienda guardar el acumulador en un estado de carga de entre el 40 % y el 60 % (2 LEDs lucen en verde).

- ▶ Guardar el acumulador, de manera que se cumplan las siguientes condiciones:
 - El acumulador está fuera del alcance de los niños.
 - El acumulador está limpio y seco.
 - El acumulador está en un espacio cerrado.
 - El acumulador está separado de la barredora.
 - Si el acumulador se guarda en el cargador: retirar el enchufe y guardar el acumulador con un estado de carga de entre el 40 % y el 60 % (2 LEDs lucen en verde).
 - El acumulador no se ha guardado fuera de los límites de temperatura indicados,  20.3.

INDICACIÓN

- Si el acumulador no se ha guardado de tal manera como se describe en este manual de instrucciones, el acumulador se puede descargar profundamente y, por ello, dañarse de forma irreparable.
 - ▶ Cargar un acumulador que esté descargado antes de guardarlo. STIHL recomienda guardar el acumulador en un estado de carga entre el 40 % y el 60 % (2 LEDs lucen en verde).
 - ▶ Guardar el acumulador separado de la barredora.

16 Limpiar

16.1 Limpiar la barredora

- ▶ Desconectar la barredora y sacar el acumulador.
- ▶ Limpiar la barredora con un paño húmedo.
- ▶ Limpiar las ranuras de ventilación con un pincel.
- ▶ Quitar los cuerpos extraños de la cavidad para el acumulador y limpiar dicha cavidad con un paño húmedo.
- ▶ Limpiar los contactos eléctricos en la cavidad para el acumulador con un pincel o con un cepillo blando.

16.2 Limpieza de la escoba de disco y del rodillo barredor

- ▶ Desconectar la barredora y sacar el acumulador.
- ▶ Si las escobas de disco o el rodillo barredor están bloqueados: retire con cuidado los objetos extraños enrollados o atascados.
- ▶ Limpie la escoba de disco y el rodillo barredor con un paño húmedo.

16.3 Limpiar el filtro de aire

- ▶ Desconectar la barredora y sacar el acumulador.
- ▶ Retire el depósito.

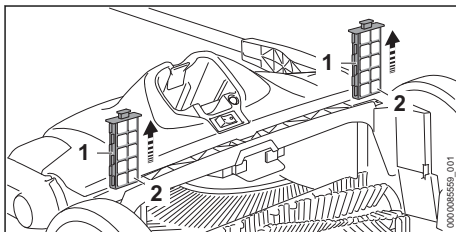

- ▶ Extraiga el filtro de aire (1) de las guías.
- ▶ Retire los insertos de espuma (2).
- ▶ Enjuague los insertos de espuma (2) con agua corriente tibia.
- ▶ En el caso de que el filtro de aire (1) esté dañado: sustituir dicho filtro (1).
- ▶ Deje que los insertos de espuma (2) se sequen al aire.
- ▶ Introduzca los insertos de espuma (2) en los filtros de aire (1).
- ▶ Introduzca el filtro de aire (1) en las guías de la barredora.

16.4 Limpiar el acumulador

- ▶ Limpiar el acumulador con un paño húmedo.

17 Mantenimiento

17.1 Enderezar las cerdas dobladas

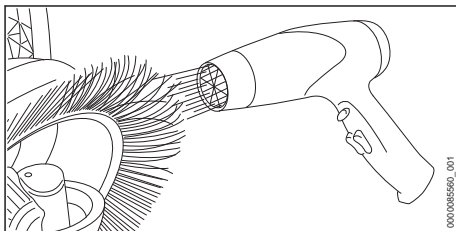

- ▶ Calentar suavemente las cerdas con un soplador de aire caliente (p. ej. secador de pelo) y enderezarlas.

INDICACIÓN

- Las temperaturas excesivas, el aire caliente o las llamas abiertas dañarán permanentemente las cerdas.
 - ▶ Utilizar un soplador de aire caliente para enderezar las cerdas.

17.2 Lubricar el engranaje

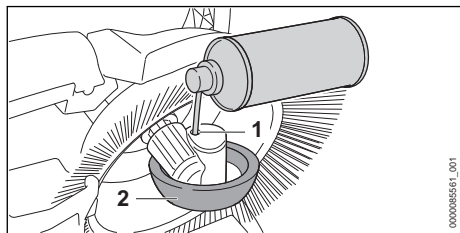

19 Subsanan las perturbaciones

19.1 Solucionar problemas de la barredora o los acumuladores

Anomalia	LEDs en el acumulador	Causa	Solución
La barredora no se pone en marcha al conectarla.	1 LED parpadea en verde.	El estado de carga del acumulador es demasiado bajo.	▶ Cargar el acumulador tal como se describe en el manual de instrucciones de los cargadores STIHL AL 101, 301, 301-4, 500.
	1 LED luce en rojo.	El acumulador está demasiado caliente o demasiado frío.	▶ Sacar el acumulador. ▶ Dejar enfriar o calentar el acumulador.
	3 LEDs parpadean en rojo.	En la barredora existe una avería.	▶ Sacar el acumulador. ▶ Limpiar los contactos eléctricos en la cavidad para el acumulador. ▶ Colocar el acumulador. ▶ Conectar la barredora. ▶ Si siguen parpadeando 3 LEDs en rojo: no utilizar la barredora y acudir a un distribuidor especializado STIHL.
	3 LEDs lucen en rojo.	La barredora está demasiado caliente.	▶ Sacar el acumulador. ▶ Dejar enfriar la barredora.
	4 LEDs parpadean en rojo.	Hay una avería en el acumulador.	▶ Sacar el acumulador y volver a colocarlo. ▶ Conectar la barredora. ▶ Si 4 LEDs siguen parpadeando en rojo: no utilizar el acumulador y acudir a un distribuidor especializado STIHL.
		La conexión eléctrica entre la barredora y el acumulador se ha interrumpido.	▶ Sacar el acumulador. ▶ Limpiar los contactos eléctricos en la cavidad para el acumulador. ▶ Colocar el acumulador.
		La barredora o el acumulador están húmedos.	▶ Dejar secarse la barredora o el acumulador, 20.4.
La barredora se desconecta estando en servicio.	3 LEDs lucen en rojo.	La barredora está demasiado caliente.	▶ Sacar el acumulador. ▶ Dejar enfriar la barredora.





- ▶ Coloque la barredora en posición vertical.
- ▶ Pulverice un aerosol de silicona a base de alcohol a través de la abertura (1) del alojamiento de la rueda (2).

18 Reparación

18.1 Reparar la barredora y el acumulador

El usuario no puede reparar la barredora ni el acumulador por sí mismo.

- ▶ Si la barredora, las escobas de disco o el rodillo barredor están dañados: no utilice la barredora y consulte a un distribuidor especializado STIHL.
- ▶ Si el acumulador está averiado o dañado: sustituirlo.

Anomalia	LEDs en el acumulador	Causa	Solución
		La protección contra la sobrecarga se ha activado.	<ul style="list-style-type: none"> ▶ Limpiar la barredora. ▶ Reiniciar la protección contra la sobrecarga,  12.5.
		Hay una avería eléctrica.	<ul style="list-style-type: none"> ▶ Sacar el acumulador y volver a colocarlo. ▶ Conectar la barredora.
El tiempo de funcionamiento de la barredora es demasiado corto.		El acumulador no está completamente cargado.	<ul style="list-style-type: none"> ▶ Cargar el acumulador completamente tal como se describe en el manual de instrucciones de los cargadores STIHL AL 101, 301, 301-4, 500.
		Se ha sobrepasado la vida útil del acumulador.	<ul style="list-style-type: none"> ▶ Sustituir el acumulador.
La barredora es difícil de empujar.		Las escobas de disco, el rodillo barredor o las ruedas están bloqueadas.	<ul style="list-style-type: none"> ▶ Elimine las obstrucciones en las escobas de disco, el rodillo barredor y las ruedas.
		La presión de contacto de los cepillos de disco es demasiado alta.	<ul style="list-style-type: none"> ▶ Ajustar la altura de los cepillos de plato,  12.2.
		Los engranajes funcionan con lentitud.	<ul style="list-style-type: none"> ▶ Lubricar el engranaje,  17.2.
La suciedad se escapa por el costado.		El depósito está lleno.	<ul style="list-style-type: none"> ▶ Vaciar el depósito.
La capacidad de barrido es demasiado baja.		El depósito está lleno o la suciedad que contiene es demasiado pesada.	<ul style="list-style-type: none"> ▶ Vaciar el depósito.
		Las escobas de disco o el rodillo barredor están desgastados.	<ul style="list-style-type: none"> ▶ Sustituya la escoba de disco o el rodillo barredor.
El acumulador con  no se puede encontrar con la aplicación STIHL connected.		La interfaz inalámbrica Bluetooth® en el acumulador o en el terminal móvil está desactivada.	<ul style="list-style-type: none"> ▶ Activar la interfaz inalámbrica Bluetooth® en el acumulador o en el terminal móvil.
		La distancia entre el acumulador y el terminal móvil es demasiado grande.	<ul style="list-style-type: none"> ▶ Reducir la distancia,  20.2. ▶ Si sigue sin encontrarse el acumulador con la aplicación de STIHL connected, acudir a un distribuidor especializado STIHL.

19.2 Soporte del producto y ayuda para su uso

Acuda a su distribuidor especializado STIHL para obtener soporte del producto y ayuda para su uso.

Puede encontrar las posibilidades de contacto y más información en <https://support.stihl.com> o www.stihl.com.

20 Datos técnicos

20.1 Barredora KGA 770.0

- Acumulador admisible: STIHL AP
- Capacidad teórica de barrido: 3250 m²/h
- Contenido máximo del depósito: 40 l
- Peso (m_{min}) sin acumulador: 16,9 kg
- Peso máximo total (m_{max}): 27,9 kg
- Tipo de protección eléctrica: IPX3 (protector contra agua pulverizada)
- Subida máxima: 100 % (45°)

El tiempo de funcionamiento se indica en www.stihl.com/battery-life.

20.2 Acumulador STIHL AP

- Tecnología de acumulador: iones de litio
- Tensión: 36 V
- Capacidad en Ah: véase la placa de características
- Contenido de energía en Wh: véase la placa de características
- Peso en kg: véase la placa de características
- Interfaz inalámbrica Bluetooth® (solo para acumuladores con - Conexión de datos: Bluetooth® 5.1. El terminal móvil tiene que ser compatible con Bluetooth® Low Energy 5.0 y con Generic Access Profile (GAP).
- Banda de frecuencia: banda ISM 2,4 GHz
- Potencia máx. de transmisión emitida: 1 mW
- Alcance de la señal: aprox. 10 m. La potencia de la señal depende de las condiciones ambientales y del terminal móvil. El alcance puede variar enormemente en función de las condiciones externas, incluido el receptor utilizado. Dentro de espacios cerrados y a través de barreras metálicas (por ejemplo, paredes, estanterías, maletas) el alcance puede ser considerablemente inferior.
- Requerimientos al sistema operativo del terminal móvil: Android o iOS (en la versión actual o superior)

20.3 Límites de temperatura



ADVERTENCIA

- El acumulador no está protegido contra todas las influencias ambientales. Si el acumulador está expuesto a determinadas influencias del entorno, puede incendiarse o explotar. Las personas pueden sufrir lesiones graves y se pueden producir daños materiales.
 - ▶ No cargar el acumulador a una temperatura inferior a + 20 °C o superior a + 50 °C.
 - ▶ No utilizar la barredora o el acumulador a temperaturas inferiores a - 20 °C o superiores a + 50 °C.
 - ▶ No guardar la barredora o el acumulador a temperaturas inferiores a - 20 °C o superiores a + 70 °C.

20.4 Márgenes de temperatura recomendados

Para lograr un rendimiento óptimo de las barredoras y los acumuladores, observar los siguientes márgenes de temperatura:

- Cargar: + 5 °C a + 40 °C
- Utilizar: - 10 °C a + 40 °C
- Guardar: - 20 °C a + 50 °C

Si el acumulador se carga, se utiliza o se guarda fuera de los márgenes de temperatura recomendados, se puede reducir el rendimiento.

Si el acumulador está mojado o húmedo, dejar secar el acumulador durante 48 h a más de + 15 °C y a menos de + 50 °C, así como a una humedad del aire inferior al 70 %. Si la humedad del aire es superior, puede prolongar el tiempo de secado.

20.5 Valores de sonido y vibraciones

El valor K para el nivel de presión sonora es de 2 dB(A). El valor K para el nivel de potencia acústica es de 2 dB(A). El valor K para los valores de vibraciones es de 2 m/s².

STIHL recomienda utilizar protectores de los oídos.

- Nivel de intensidad sonora L_p medido según EN 60335-2-72: 64 dB(A).
- Nivel de potencia acústica L_w medido según EN 60335-2-72: 80 dB(A).
- Valor de vibraciones a_{HV} medido según EN 60335-2-72 : < 2,5 m/s².

Los valores de vibraciones indicados han sido medidos conforme a un método de ensayo normalizado y pueden consultarse para realizar un proceso de comprobación entre equipos eléctricos. Los valores de vibraciones realmente efectivos pueden diferir de los valores indicados en función del tipo de la aplicación. Los valores de vibraciones indicados pueden utilizarse para efectuar una primera evaluación de la carga vibratoria. La carga vibratoria real debe evaluarse. Para ello también pueden tomarse en consideración los tiempos en los que el equipo eléctrico está apagado, y aquellos en los que, si bien está encendido, funciona sin carga.

Para la información relativa al cumplimiento de la pauta de la patronal sobre vibraciones 2002/44/CE, véase www.stihl.com/vib.

20.6 REACH

REACH designa una ordenanza CE para el registro, evaluación y homologación de productos químicos.

Para informaciones para cumplimentar la ordenanza REACH, véase www.stihl.com/reach.

21 Piezas de repuesto y accesorios

21.1 Piezas de repuesto y accesorios

STIHL Estos símbolos caracterizan las piezas de repuesto STIHL y los accesorios originales STIHL.

STIHL recomienda emplear piezas de repuesto STIHL y accesorios originales STIHL.

Las piezas de repuesto y los accesorios de fabricantes externos no pueden ser evaluados por STIHL en lo que respecta a su fiabilidad, seguridad y aptitud pese a una observación continua del mercado por lo que STIHL tampoco puede responsabilizarse de su aplicación.

Las piezas de repuesto y los accesorios originales STIHL se pueden adquirir en un distribuidor especializado STIHL.

22 Gestión de residuos

22.1 Deshacerse de la barredora y el acumulador

La administración municipal o los distribuidores especializados STIHL ofrecen información sobre la gestión de residuos.

Una gestión indebida puede dañar la salud y el medio ambiente.

- ▶ Llevar los productos STIHL incluido el embalaje a un punto de recogida adecuado para el reciclado con arreglo a las prescripciones locales.
- ▶ No echarlos a la basura doméstica.

23 Declaración de conformidad UE

23.1 Barredora KGA 770.0

ANDREAS STIHL AG & Co. KG
Badstraße 115
D-71336 Waiblingen

Alemania

declara, como único responsable, que

0458-769-9801-B

- Tipo de construcción: Barredora de acumulador
- Marca: STIHL
- Modelo: KGA 770.0
- Identificación de serie: 4860

corresponde a las prescripciones habituales de las directrices 2011/65/UE, 2006/42/CE, 2014/30/UE y 2000/14/CE y que se ha desarrollado y fabricado en cada caso conforme a las versiones válidas en la fecha de producción de las normas siguientes: EN 55014-1, EN 55014-2, EN 60335-1 y EN 60335-2-72.

Para determinar el nivel de potencia acústica medido y garantizado, se ha procedido conforme a la directriz 2000/14/CE, anexo V.

- Nivel de potencia acústica medido: 80 dB(A)
- Nivel de potencia acústica garantizado: 82 dB(A)

La documentación técnica se conserva en la homologación de productos de ANDREAS STIHL AG & Co. KG.

El año de construcción, el país de fabricación y el número de la máquina figuran en la barredora.

Waiblingen, a 01/05/2023

ANDREAS STIHL AG & Co. KG

Atentamente 

Robert Olma, Vice President, Regulatory Affairs & Global Governmental Relations

24 Declaración de conformidad UKCA

24.1 Barredora STIHL KGA 770.0

**UK
CA**

ANDREAS STIHL AG & Co. KG
Badstraße 115
D-71336 Waiblingen

Alemania

declara, como único responsable, que

- Tipo de construcción: Barredora de acumulador
- Marca: STIHL
- Modelo: KGA 770.0
- Identificación de serie: 4860

cumple las disposiciones pertinentes de las regulaciones del Reino Unido The Restriction of the Use of Certain Hazardous Substances in Electrical and Electronic Equipment Regulations 2012, Supply of Machinery (Safety) Regulations 2008, Electromagnetic Compatibility Regulations 2016 y Noise Emission in the Environment by Equipment for use Outdoors Regulations 2001 y que se han desarrollado y fabricado en cada caso conforme a las versiones de las normas siguientes vigentes en la fecha de producción: EN 55014-1, EN 55014-2, EN 60335-1, EN 60635-2-72.

El nivel de potencia acústica medido y el garantizado se han determinado conforme a la regulación del Reino Unido Noise Emission in the Environment by Equipment for use Outdoors Regulations 2001, Schedule 8.

- Nivel de potencia acústica medido: 80 dB(A)
- Nivel de potencia acústica garantizado: 82 dB(A)

La documentación técnica se conserva en ANDREAS STIHL AG & Co. KG.

El año de construcción, el país de fabricación y el número de la máquina figuran en la barredora.

Waiblingen, a 01/05/2023

ANDREAS STIHL AG & Co. KG

Atentamente 

Robert Olma, Vice President, Regulatory Affairs & Global Governmental Relations

25 Direcciones

www.stihl.com

Innehållsförteckning

1	Förord.....	54
2	Information bruksanvisningen.....	55
3	Översikt.....	55
4	Säkerhetsanvisningar.....	56
5	Gör sopmaskinen redo för användning.....	61
6	Ladda batteriet och lampor.....	61
7	Aktivera och avaktivera Bluetooth®-radio-gränssnitt.....	61
8	Hopsättning av sopmaskinen.....	62
9	Sätt in och ta ut batteriet.....	62
10	Slå på och stänga av sopmaskinen.....	62
11	Kontrollera sopmaskin och batteri.....	62

12	Använda sopmaskinen.....	63
13	Efter arbetet.....	64
14	Transport.....	64
15	Förvaring.....	65
16	Rengöring.....	66
17	Underhåll.....	66
18	Reparera.....	66
19	Felavhjälpning.....	67
20	Tekniska data.....	68
21	Reservdelar och tillbehör.....	69
22	Kassering.....	69
23	EU-försäkran om överensstämmelse.....	69
24	UKCA-konformitetsdeklaration.....	70
25	Adresser.....	70

1 Förord

Hej!

Tack för att du valt en produkt från STIHL. Vi utvecklar och tillverkar produkter av mycket hög kvalitet som uppfyller våra kunders behov. Därför är våra produkter mycket säkra även när de belastas mycket.

STIHL ger även en förstklassig service. Hos våra återförsäljare får du kompetent rådgivning och instruktioner samt tekniska råd.

STIHL strävar efter att arbeta på ett sätt som är så hållbart och ansvarsfullt mot naturen som möjligt. Denna bruksanvisning är till för att hjälpa dig att använda din STIHL produkt på ett säkert och miljövänligt sätt över lång tid.

Vi uppskattar ditt förtroende för oss och önskar dig lycka till med din STIHL-produkt.



Dr Nikolas Stihl

VIKTIGT! LÄS BRUKSANVISNINGEN INNAN DU ANVÄNDER PRODUKTEN OCH SPARA DEN.

2 Information bruksanvisningen

2.1 Aktuella dokument

Följ de lokala säkerhetsföreskrifterna.

- ▶ Läs följande kompletterande dokument till den här bruksanvisningen, se till att du förstått dem och sparar dem:
 - Säkerhetsanvisningar för batteriet STIHL AP
 - Bruksanvisning till laddarna STIHL AL 101, 301, 301-4, 500
 - Säkerhetsföreskrifter för batterier och produkter med inbyggda batterier från STIHL: www.stihl.com/safety-data-sheets

Mer information om STIHL connected, kompatibla produkter och Vanliga frågor och svar finns på www.connect.stihl.com eller hos en STIHL-återförsäljare.

Ordmärket Bluetooth® och symbolerna (logotyperna) är registrerade varumärken och ägs av Bluetooth SIG, Inc. All användning av dessa ordmärken/symboler från STIHLs sida sker under licens.

Batterier med  är utrustade med Bluetooth®-gränssnitt. Lokala driftrestriktioner (exempelvis i flygplan eller på sjukhus) måste observeras.

2.2 Varningar i texten



- Varnar för faror som kan leda till allvarliga skador eller dödsfall.
 - ▶ Med åtgärderna kan man förhindra allvarliga skador eller dödsfall.

OBS!

- Varnar för faror som kan leda till materialskador.
 - ▶ Med åtgärderna kan man förhindra materialskador.

2.3 Symboler i texten



Denna symbol hänvisar till ett kapitel i denna bruksanvisning.

3 Översikt

3.1 Sopmaskin och batteri

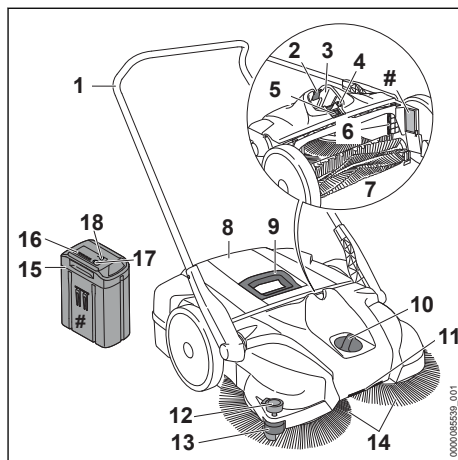

- 1 Körhandtag**
Körhandtaget används för att hålla och styra sopmaskinen.
- 2 Spärrspak**
Spärrarmen håller fast batteriet i batterifacket.
- 3 Batterifack**
Batteriet sitter i batterifacket.
- 4 Återställningsknapp**
Återställningsknappen används för att återställa överbelastningsskyddet när det löst ut.
- 5 Vippbrytare**
Vippbrytaren används för att slå på och stänga av sopmaskinen.
- 6 Luftfilter**
Luftfiltret filtrerar luften som sugs in.
- 7 Sopvals**
Sopvalsen leder smuts till behållaren.
- 8 Behållare**
Behållaren fångar upp smutsen.
- 9 Handtag**
Med handtaget kan du plocka av och bära behållaren.
- 10 Vridreglage**
Vridreglaget används för att ställa in tallriksborstens höjd.
- 11 Transporthandtag**
Transporthandtaget används för att bära sopmaskinen.

12 Nedhållare

Nedhållaren trycker ner tallriksborstens borst mot marken.

13 Styrulle

Styrullen styr sopmaskinen vid väggar och kantstenar.

14 Tallriksborste

Tallriksborsten sopar upp smutsen.

15 Batteri

Batteriet försörjer sopmaskinen med energi.

16 LED-lampor

LED-lamporna indikerar batteriets laddningsstatus och eventuella fel.

17 Tryckknapp

Tryckknappen aktiverar lamporna på batteriet. Den aktiverar och avaktiverar Bluetooth®-radiogränssnittet (om sådant finns).

18 LED-lampa "Bluetooth"® (endast för batterier med C)

LED-lampan visar aktivering och avaktivering av Bluetooth®-radiogränssnittet.

Typskylt med serienummer**3.2 Symboler**

Symbolerna kan finnas på sopmaskinen och batteriet och har följande innebörd:



Kontakttrycket är för högt.



Kontakttrycket är för lågt.



Vrid i den här riktningen för att öka kontakttrycket.



Beakta maximal lutning.



Den här produkten används med ett STIHL-batteri. Tillåtna batterier anges i den här bruksanvisningen.



Läs bruksanvisningen, se till att du har förstått den och spara den.



Garanterad ljudeffektnivå enligt direktiv 2000/14/EG i dB(A) för att jämföra buller från produkter.



4 LED-lampor blinkar rött. Fel på batteriet.



1 LED-lampa lyser rött. Batteriet är för varmt eller för kallt.



Batteriet har ett Bluetooth®-gränssnitt och kan anslutas till STIHL connected-appen.



Informationen bredvid symbolen anger batteriets energiinnehåll enligt batteritillverkarens specifikation. Energiinnehållet som finns under användningen är lägre.



Släng inte produkten i hushållsavfallet.

4 Säkerhetsanvisningar**4.1 Varningssymboler**

Varningssymbolerna på sopmaskinen eller batteriet har följande innebörd:



Följ säkerhetsanvisningarna och vidta rätt åtgärder.



Läs bruksanvisningen, se till att du har förstått den och spara den.



Sätt upp långt hår så att det inte kan dras in i sopmaskinen.



Ta ut batteriet under arbetspauser, transport, förvaring, underhåll och reparation.



Skydda batteriet mot värme och eld.



Doppa inte batteriet i vätska.

4.2 Avsedd användning

Sopmaskinen STIHL KGA 770.0 används för att avlägsna gatusmuts, löv, gräs, papper och dylikt på jämna och hårda ytor.

Sopmaskinen STIHL KGA 770.0 är inte avsedd för uppsugning av:

- vätskor, syror eller lösningsmedel
- explosivt damm eller damm som innehåller smittämnen och mögel
- glödande partiklar, het aska, glödande cigarettfimpar och liknande

Använd inte sopmaskinen vid regn eller i blöta eller mycket fuktiga omgivningar. Låt inte sopmaskinen stå ute i regnet.

Sopmaskinen kan användas med eller utan motor.

Sopmaskinen är lämplig för kommersiell användning.

Sopmaskinen drivs med ett batteri av typen STIHL AP och får endast användas med ett batteri av typen STIHL AP som sitter direkt i sopmaskinen.

Batteriet med  i kombination med STIHL connected-appen, möjliggör personlig anpassning och överföring av information till batteriet baserat på Bluetooth®-teknik.

VARNING

- Batterier som inte är godkända av STIHL för sopmaskinen kan orsaka brand och explosion. Detta kan orsaka allvarliga personskador eller dödsfall och saksador kan uppstå.
 - ▶ Använd sopmaskinen med ett STIHL AP-batteri.
- Om sopmaskinen eller batteriet inte används på avsett sätt kan det leda till allvarliga personskador, dödsfall eller materialsador.
 - ▶ Använd sopmaskinen enligt anvisningarna i bruksanvisningen.
 - ▶ Använd batteriet som det beskrivs i denna bruksanvisning, i STIHL connected-appen samt på www.connect.stihl.com.

4.3 Krav på användaren

VARNING

- Användare som inte fått instruktioner om maskinen inser inte eller kan inte förutse riskerna med sopmaskinen och batteriet. Användaren eller andra personer kan skadas allvarligt eller förolyckas.



- ▶ Läs bruksanvisningen, se till att du har förstått den och spara den.

- ▶ Om sopmaskinen eller batteriet lämnas vidare till en annan person ska bruksanvisningen medfölja.
- ▶ Se till att användaren uppfyller följande krav:

- Användaren är utbildad.
- Denna maskin och batteriet får inte användas av personer (inklusive barn) med nedsatt fysisk, sensorisk eller mental förmåga eller brist på erfarenhet och kunskap.
- Användaren kan inse och förutse riskerna med sopmaskinen och batteriet.
- Användaren är myndig eller utbildas i ett arbete

under tillsyn, i enlighet med nationella bestämmelser.

- Användaren har instruerats av en STIHL-återförsäljare eller en sakkunnig person innan denne använder högtryckstvätten för första gången.
 - Användaren är inte påverkad av alkohol, läkemedel eller droger.
- ▶ Om något är oklart: Kontakta en STIHL-återförsäljare.

4.4 Klädsel och utrustning

VARNING

- Under arbetet kan långt hår dras in i sopmaskinen. Det kan leda till att användaren skadas allvarligt.



- ▶ Sätt upp långt hår och se till att det inte når nedanför axlarna.

- Dammsom andas in kan skada hälsan och utlösa allergiska reaktioner.
 - ▶ Använd dammskyddsmask.
- Olämpliga kläder kan fastna i sopmaskinen. Användaren kan skadas allvarligt om olämpliga kläder används.
 - ▶ Använd tätt sittande kläder.
 - ▶ Ta av sjalar och smycken.
- Under rengöring eller underhåll kan användaren komma i kontakt med tallriksborsten eller sopvalsen. Användaren kan skadas.
 - ▶ Använd arbetshandskar av slitstarkt material.
- Användaren kan halka om olämpliga skor används. Användaren kan skadas.
 - ▶ Använd stabila, heltäckande skor med halksäker sula.

4.5 Arbetsområde och omgivning

4.5.1 Arbetsområde och omgivning

VARNING

- Utomstående personer, barn och djur förstår inte och kan inte bedöma farorna med sopma-

skin. Utomstående personer, barn och djur kan skadas allvarligt.

- ▶ **Håll utomstående personer, barn och djur borta från arbetsområdet.**
- ▶ **Lämna inte sopmaskinen utan uppsikt.**
- ▶ **Se till att barn inte kan leka med sopmaskinen.**
- Elektriska komponenter på sopmaskinen kan orsaka gnistor. Gnistorna kan orsaka brand eller explosion i brandfarlig eller explosiv miljö. Personer kan skadas allvarligt eller dödas och materiella skador kan uppstå.
 - ▶ Använd inte maskinen i brandfarlig eller explosiv miljö.

4.5.2 Batteri

▲ VARNING

- Utomstående personer, barn och djur förstår inte och kan inte bedöma farorna med batteriet. Utomstående personer, barn och djur kan skadas allvarligt.
 - ▶ Utomstående personer, barn och djur måste hållas på avstånd.
 - ▶ Lämna inte batteriet utan uppsikt.
 - ▶ Se till att barn inte kan leka med batteriet.
- Batteriet är inte skyddat mot all påverkan från omgivningen. Batteriet kan börja brinna, explodera eller skadas irreversibelt om det utsätts för viss påverkan från omgivningen. Detta kan orsaka allvarliga personskador och materiella skador.



- ▶ Skydda batteriet mot värme och eld.
- ▶ Kasta inte batteriet i eld.

- ▶ Ladda, använd och förvara inte batteriet utanför de angivna temperaturgränserna,  20.3.



- ▶ Doppa inte batteriet i vätska.

- ▶ Håll batteriet borta från små metalldelar.
- ▶ Utsätt inte batteriet för högt tryck.
- ▶ Utsätt inte batteriet för mikrovågor.
- ▶ Skydda batteriet mot kemikalier och salter.

4.6 Säker användning

4.6.1 Sopmaskin

Sopmaskinen är i säkert bruksskick när följande villkor uppfylls:

- Sopmaskinen är oskadad.
- Sopmaskinen är ren och torr.
- Manöverdonen fungerar och är oförändrade.
- Behållaren är korrekt monterad.
- Originaltillbehör från STIHL används på sopmaskinen.
- Tillbehöret är korrekt monterat.

▲ VARNING

- Vid inkorrekt användning fungerar eventuellt inte komponenterna och säkerhetsanordningarna som de ska. Risk för allvarliga personskador eller dödsfall.
 - ▶ Använd inte sopmaskinen om den är trasig.
 - ▶ Om sopmaskinen är smutsig eller blöt: Rengör sopmaskinen och låt den torka.
 - ▶ Om manöverdonen inte fungerar: Arbeta inte med sopmaskinen.
 - ▶ Gör inga ändringar på sopmaskinen.
 - ▶ Använd originaltillbehör från STIHL på sopmaskinen.
 - ▶ Montera behållaren enligt anvisningarna i den här bruksanvisningen.
 - ▶ Montera tillbehör enligt anvisningarna i den här bruksanvisningen eller enligt tillbehörets bruksanvisning.
 - ▶ Stick inte in föremål i hålen på sopmaskinen.
 - ▶ Byt ut utslitna eller skadade informationsskyltar.
 - ▶ Om något är oklart: Kontakta en STIHL-återförsäljare.

4.6.2 Batteri

Batteriet är säkert att använda när följande uppfylls:

- Batteriet är oskadat.
- Batteriet är rent och torrt.
- Batteriet fungerar och har inte modifierats.

▲ VARNING

- Om batteriet inte är i ett säkert skick kan det inte längre fungera på ett säkert sätt. Personer kan skadas allvarligt.
 - ▶ Arbeta bara med ett oskadat och fungerande batteri.
 - ▶ Ladda inte trasiga eller skadade batterier.
 - ▶ Rengör batteriet om det är smutsigt.
 - ▶ Låt batteriet torka om det är blött eller fuktigt  20.4.
 - ▶ Gör inga ändringar på batteriet.

- ▶ Stick inte in föremål i hålen på batteriet.
- ▶ Låt inte de elektriska kontakterna på batteriet komma i kontakt med metallföremål eftersom det kan leda till kortslutning.
- ▶ Öppna inte batteriet.
- ▶ Byt ut utslitna eller skadade informationsskyltar.
- Det kan läcka ut vätska ur ett trasigt batteri. Om vätskan kommer i kontakt med huden eller ögonen kan huden eller ögonen bli irriterade.
 - ▶ Undvik kontakt med vätskan.
 - ▶ Om du fått vätska på huden: Tvätta de berörda ställena med rikligt med vatten och tvål.
 - ▶ Vid kontakt med ögonen: Skölj ögonen med rikligt med vatten i minst 15 minuter och kontakta läkare.
- Ett trasigt eller skadat batteri kan lukta konstigt, ryka eller brinna. Detta kan orsaka allvarliga personskador eller dödsfall och saksador kan uppstå.
 - ▶ Om batteriet luktar konstigt eller ryker: Använd inte batteriet och håll det borta från brännbart material.
 - ▶ Om batteriet börjar brinna, försök att släcka branden med en brandsläckare eller vatten.
- Sopmaskinen kan vibrera under arbetet.
 - ▶ Ta pauser i arbetet.
 - ▶ Om du får problem med blodcirkulationen: Uppsök läkare.
- Undvik att stöta emot föremål, byggnadsställningar eller hyllor under arbetet. De kan välta, eller så kan föremål ramla ner. Detta kan medföra allvarliga personskador på användaren, och materialskador kan uppstå.
 - ▶ Undvik att stöta emot föremål, byggnadsställningar eller hyllor.
- Om sopmaskinen parkeras på en sluttande yta kan den rulla iväg. Detta kan orsaka personskador och saksador.
 - ▶ Parkera bara sopmaskinen på jämna underlag och säkra den så att den inte kan rulla iväg.
- Det kan finnas skärvor, metall eller andra vassa material i behållaren. När behållaren töms kan det medföra allvarliga personskador på användaren, och materialskador kan uppstå.
 - ▶ Använd arbetshandskar.
- Om föremål fästs på körhandtaget kan sopmaskinen välta till följd av den extra vikten. Det kan medföra personskador och materialskador.
 - ▶ Fäst inget i körhandtaget.

4.7 Arbeta

⚠ VARNING

- I vissa situationer kan det vara svårt att koncentrera sig. Det kan leda till att man snubblar, ramlar och skadas allvarligt.
 - ▶ Arbeta lugnt och metodiskt.
 - ▶ Om ljusförhållandena och sikten är dåliga: Arbeta inte med sopmaskinen.
 - ▶ Använd sopmaskinen ensam.
 - ▶ Var uppmärksam på hinder.
 - ▶ Stå på marken och ha god balans när du arbetar.
 - ▶ Om du börjar bli trött: Ta en paus i arbetet.
- De roterande tallriksborstarna och sopvalsen kan orsaka skärsador på användaren. Det kan leda till att användaren skadas allvarligt.
 - ▶ Vidrör inte de roterande tallriksborstarna eller sopvalsen.
 - ▶ Om tallriksborstarna eller sopvalsen är blockerade av ett föremål: Stäng av sopmaskinen och ta ut batteriet. Ta sedan bort föremålet.
- Om sopmaskinen förändras under arbetet eller betar sig konstigt är det möjligt att den inte är i säkert skick. Detta kan orsaka allvarliga personskador och materialskador.
 - ▶ Avsluta arbetet, ta ur batteriet och kontakta en STIHL-återförsäljare.

4.8 Transport

4.8.1 Sopmaskin

⚠ VARNING

- Sopmaskinen kan välta eller röra sig under transporten. Det kan medföra personskador och materialskador.
 - ▶ Ställ vipbrytaren i läge **0**.
 - ▶ Ta ut batteriet.
- ▶ Säkra sopmaskinen med spännremmar, remmar eller ett nät så att den inte kan falla eller komma i rörelse.
- Handtaget är avsett för att plocka av och bära behållaren, inte för att bära sopmaskinen. Om man bär sopmaskinen i behållarens handtag kan behållaren lossna oavsiktligt och materialskador kan uppstå.
 - ▶ Bär sopmaskinen enligt anvisningarna i bruksanvisningen.



4.8.2 Batteri

▲ VARNING

- Batteriet är inte skyddat mot all påverkan från omgivningen. Batteriet kan skadas och sakskador kan uppstå om batteriet utsätts för specifik miljöpåverkan.
 - ▶ Transportera inte batteriet om det är skadat.
- Batteriet kan välta eller röra sig under transporten. Detta kan orsaka personsador och sakskador.
 - ▶ Se till att batteriet inte kan röra sig i förpackningen.
 - ▶ Se till att förpackningen inte kan röra sig.

4.9 Förvaring

4.9.1 Sopmaskin

▲ VARNING

- Barn kan inte förstå och bedöma farorna med sopmaskinen. Barn kan skadas allvarligt.
 - ▶ Ställ vipbrytaren i läge 0.



- ▶ Ta ut batteriet.

- ▶ Förvara sopmaskinen utom räckhåll för barn.
- De elektriska kontakterna på sopmaskinen och metalldelarna kan korrodera på grund av fukt. Sopmaskinen kan skadas.
 - ▶ Ställ vipbrytaren i läge 0.



- ▶ Ta ut batteriet.

- ▶ Förvara sopmaskinen på en ren och torr plats.
- Körhandtaget kan fällas in okontrollerat och klämma kroppsdelar mellan körhandtaget och huset. Detta kan leda till personsador.
 - ▶ Greppa inte i området där körhandtaget fälls in.
- Knäckta eller böjda borst kan deformeras permanent.
 - ▶ Placera sopmaskinen på så vis att tallriksborstarnas borst inte knäcks eller böjs.

4.9.2 Batteri

▲ VARNING

- Barn kan inte förstå och bedöma farorna med batteriet. Barn kan skadas allvarligt.
 - ▶ Förvara batteriet utom räckhåll för barn.

- Batteriet är inte skyddat mot all påverkan från omgivningen. Batteriet kan skadas irreparabelt om det utsätts för viss påverkan från omgivningen.
 - ▶ Förvara batteriet på en ren och torr plats.
 - ▶ Förvara batteriet i ett stängt utrymme.
 - ▶ Förvara inte batteriet tillsammans med sopmaskinen.
 - ▶ Om batteriet förvaras i laddaren: Dra ut elkontakten och förvara batteriet med en laddningsnivå mellan 40 % och 60 % (2 LED-lampor som lyser grönt).
 - ▶ Förvara inte batteriet utanför de angivna temperaturgränserna, 20.3.

4.10 Rengöring, underhåll och reparation

▲ VARNING

- Om batteriet sitter i under rengöring, underhåll eller reparation kan sopmaskinen plötsligt starta. Detta kan orsaka allvarliga personsador och materialsador.
 - ▶ Ställ vipbrytaren i läge 0.
 - ▶ Ta ut batteriet.



- Skarpa rengöringsmedel, rengöring med vattenstråle eller spetsiga föremål kan skada sopmaskinen och batteriet. Om sopmaskinen eller batteriet inte rengörs på rätt sätt kan vissa komponenter och säkerhetsanordningar sluta fungera. Personer kan skadas allvarligt.
 - ▶ Rengör sopmaskinen och batteriet på det sätt som beskrivs i denna bruksanvisning.
- Om sopmaskinen eller batteriet inte underhålls eller repareras på rätt sätt kan vissa komponenter inte längre fungera ordentligt och säkerhetsanordningar kan försättas ur funktion. Risk för allvarliga personsador eller dödsfall.
 - ▶ Utför inte själv underhåll eller reparationer på sopmaskinen eller batteriet.
 - ▶ Om sopmaskinen eller batteriet måste underhållas eller repareras: kontakta en STIHL-återförsäljare.

5 Gör sopmaskinen redo för användning

5.1 Gör sopmaskinen redo för användning

Före varje användning måste följande steg utföras:

- ▶ Kontrollera att följande komponenter är säkra att använda:
 - Sopmaskin, [11](#) 4.6.1.
 - Batteri, [11](#) 4.6.2.
- ▶ Kontrollera batteriet, [11](#) 11.
- ▶ Ladda batteriet fullt enligt beskrivningen i bruksanvisningen till laddarna STIHL AL 101, 301, 301-4, 500.
- ▶ Rengör sopmaskinen, [11](#) 16.1.
- ▶ Montera körhandtaget, [11](#) 8.1.
- ▶ Ställ in höjden på tallriksborsten, [11](#) 12.2.
- ▶ Kontrollera manöverdonen, [11](#) 11.1.
- ▶ Om stegen inte kan genomföras: Använd inte sopmaskinen och uppsök en STIHL-återförsäljare.

5.2 Anslut batteriet med Bluetooth®-gränssnitt till STIHL connected-appen

- ▶ Aktivera Bluetooth®-gränssnittet på den mobila slutenheten.
- ▶ Aktivera Bluetooth®-gränssnittet på batteriet, [11](#) 7.1.
- ▶ Ladda ner STIHL connected-appen från App Store på den mobila slutenheten och skapa ett konto.
- ▶ Öppna STIHL connected-appen och logga in.
- ▶ Lägg till batteriet i STIHL connected-appen och följ instruktionerna på skärmen.

Kontaktuppgifter och mer information finns på <https://support.stihl.com> eller i STIHL connected-appen.

STIHL connected-appen är tillgänglig beroende på vilken marknad du befinner dig.

6 Ladda batteriet och lampor

6.1 Ladda batteriet

- Laddningstiden beror på olika faktorer som batteriets temperatur eller omgivningstemperaturen. Följ de rekommenderade temperaturintervallen, [11](#) 20.4, för optimal prestanda. Den faktiska laddningstiden kan avvika från den angivna laddningstiden. Laddningstiden anges på www.stihl.com/charging-times.
- ▶ Ladda batteriet så som beskrivs i bruksanvisningen för laddare STIHL AL 101, 301, 301-4, 500.

6.2 Visa laddningsnivån

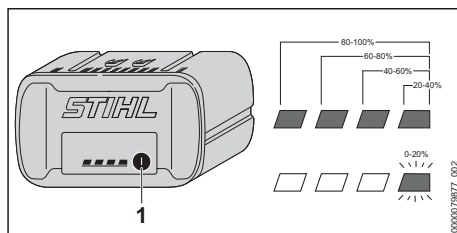

- ▶ Tryck på knappen (1). LED-lamporna lyser grönt i ca 5 sekunder och visar laddningsstatus.
- ▶ Om höger LED-lampa blinkar grönt: Ladda batteriet.

6.3 LED-lampor på batteriet

LED-lamporna kan indikera batteriets laddning eller fel. LED-lamporna kan lysa eller blinka rött eller grönt.

Om LED-lamporna lyser eller blinkar grönt indikeras batterinivån.

- ▶ Om LED-lamporna lyser eller blinkar rött: Åtgärda felet, [11](#) 19.1. Det finns ett fel på sopmaskinen eller batteriet.

7 Aktivera och avaktivera Bluetooth®-radiogränssnitt

7.1 Aktivera Bluetooth®-gränssnitt

- ▶ Om batteriet har ett Bluetooth®-gränssnitt: Tryck på tryckknappen och håll den intryckt tills LED-lampan "BLUETOOTH®" lyser blått i ca 3 sekunder bredvid symbolen . Bluetooth®-gränssnittet på batteriet är aktiverat.

7.2 Inaktivera Bluetooth®-gränssnitt

- ▶ Om batteriet har ett Bluetooth®-gränssnitt: Tryck på tryckknappen och håll den intryckt tills LED-lampan "BLUETOOTH®" blinkar blått sex gånger bredvid symbolen . Bluetooth®-gränssnittet på batteriet är inaktiverat.

8 Hopsättning av sopmaskinen

8.1 Montera körhandtaget

Körhandtaget kan monteras i 2 lägen beroende på hur lång användaren är.

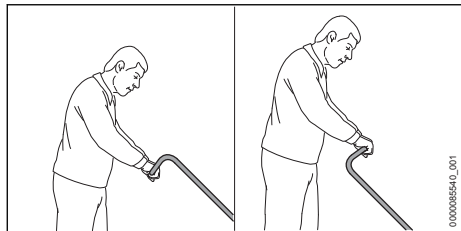

- ▶ Ställ in körhandtaget efter användarens kroppsstorlek.
- ▶ Stäng av sopmaskinen och ta ur batteriet.

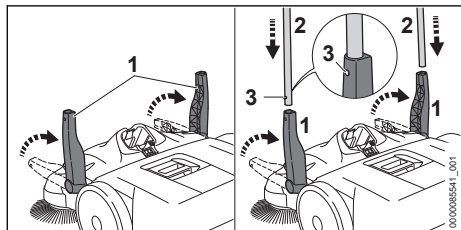

- ▶ Ställ båda hållare (1) lodrätt.
- ▶ Skjut samtidigt in körhandtaget (2) i hållaren (1). Låsfjädrarna (3) ska snäppa i läge.

9 Sätt in och ta ut batteriet

9.1 Sätta i batteriet

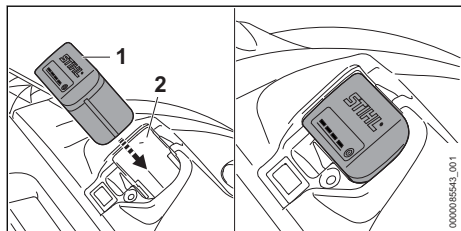

- ▶ Tryck in batteriet (1) så långt det går i batterifacket (2). Batteriet (1) hakar i med ett klick och sitter fast.

9.2 Ta ut batteriet

- ▶ Placera sopmaskinen på en plan yta.

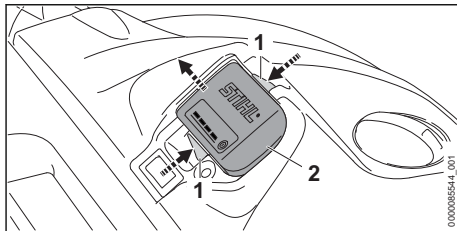

- ▶ Tryck på båda spärrarmarna (1). Batteriet (2) har lossats och kan tas ur.

10 Slå på och stänga av sopmaskinen

10.1 Sätt på sopmaskinen

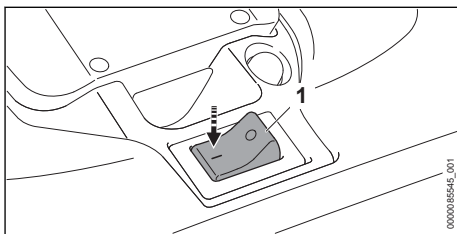

- ▶ Ställ vippbrytaren (1) i läge I för hand. Tallriksborstarna och sopvalsens börjar rotera.

10.2 Stäng av sopmaskinen

- ▶ Ställ vippbrytaren i läge 0.
- ▶ Vänta tills tallriksborstarna och sopvalsens inte roterar längre.
- ▶ Om tallriksborstarna och sopvalsens fortsätter att röra sig: Ta ut batteriet och kontakta en STIHL-återförsäljare. Sopmaskinen är defekt.

11 Kontrollera sopmaskin och batteri

11.1 Kontrollera manöverdonen

Sätt på sopmaskinen

- ▶ Sätt i batteriet.
- ▶ Ställ vippbrytaren i läge I. Tallriksborstarna och sopvalsens börjar rotera.
- ▶ Om 3 LED-lampor blinkar rött: Ta ut batteriet och kontakta en STIHL-återförsäljare. Det finns ett fel på sopmaskinen.
- ▶ Ställ vippbrytaren i läge 0. Vänta tills tallriksborstarna och sopvalsens inte roterar längre.

- ▶ Om tallriskborstarna och sopvalsen fortsätter att röra sig: Ta ut batteriet och kontakta en STIHL-återförsäljare. Sopmaskinen är defekt.

11.2 Kontrollera batteriet

- ▶ Tryck på tryckknappen på batteriet. Om lamporna lyser eller blinkar.
 - ▶ Om lamporna inte lyser eller blinkar: Använd inte batteriet och uppsök en STIHL-återförsäljare.
- Fel på batteriet.

12 Använda sopmaskinen

12.1 Hålla i och styra sopmaskinen

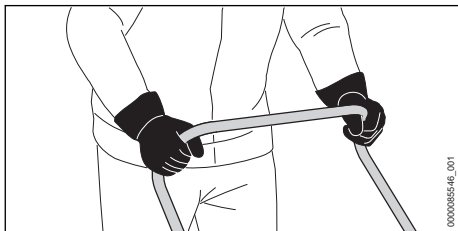

- ▶ Håll fast körhandtaget med båda händerna så att tummarna når runt körhandtaget.

12.2 Ställ in höjden på tallriksborstarna

Tallriskborstarna kan ställas in i 7 lägen beroende på användning:

- Steg 1 och steg 2: för plana ytor
- Steg 3 och steg 4: för ojämna ytor, fuktiga löv eller sand
- Steg 5 till steg 7: för justering av slitna borst

Tallriksborstarnas borst får endast vila på marken med ett lätt tryck. Ett för alltför högt kontakttryck ökar slitaget och förkortar batteritiden.

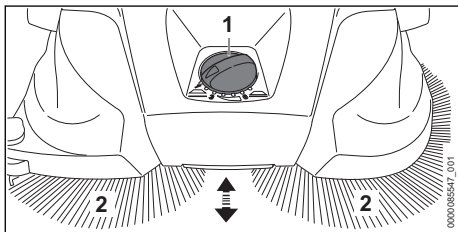

- ▶ Ställ vridreglaget (1) i önskat läge. Tallriksborstarnas borst (2) vilar på marken med ett lätt tryck.

12.3 Sopa

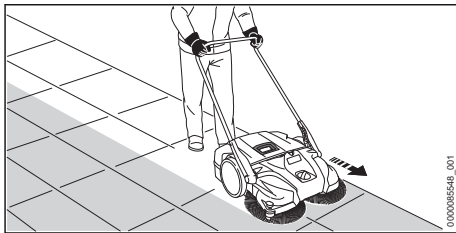

- ▶ Gå framåt med sopmaskinen långsamt och kontrollerat.
- ▶ Anpassa hastigheten till omgivningen.
- ▶ Mindre upphöjningar på 2–3 cm passeras enkelt genom att du trycker körhandtaget lätt nedåt.

Följ de rekommenderade temperaturintervallen,  20.4, för optimal prestanda.

12.4 Tömma behållaren

STIHL rekommenderar att endast tömma behållaren ute i naturen.

Behållaren är full om den insamlade smutsen tränger ut på sidan.

Du kan fortsätta arbeta en stund till om du lyfter sopmaskinen framtill så att smutsen faller längre bakåt i behållaren. Därmed utnyttjas behållarens kapacitet bättre.

- ▶ Stäng av sopmaskinen och ta ur batteriet.

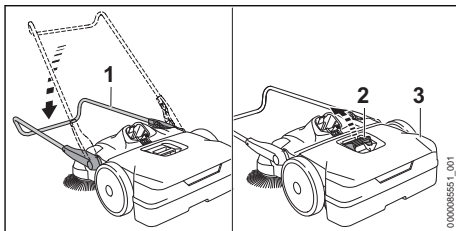

- ▶ Fäll ner körhandtaget (1).
- ▶ Dra handtaget (2) uppåt.
- ▶ Plocka av behållaren (3) och töm den.

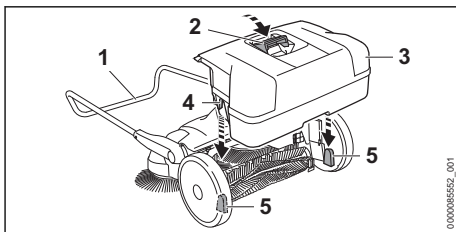

- ▶ Sätt in behållaren (3) i sopmaskinen så att urtagen (4) på behållaren (3) passar in i fästena (5) i sopmaskinen.
- ▶ Tryck ner handtaget (2).
- ▶ Fäll upp körhandtaget (1).

12.5 Återställ överbelastningsskyddet

Sopmaskinen har ett överbelastningsskydd. Om sopmaskinen utsätts för hög mekanisk belastning bryter överbelastningsskyddet strömkretsen. Överbelastningsskyddet förhindrar därmed att sopmaskinen skadas.

- ▶ Stäng av sopmaskinen och ta ur batteriet.
- ▶ Vänta några minuter.
Sopmaskinen måste svalna.
- ▶ Åtgärda blockeringen av tallriksborste eller sopvals.

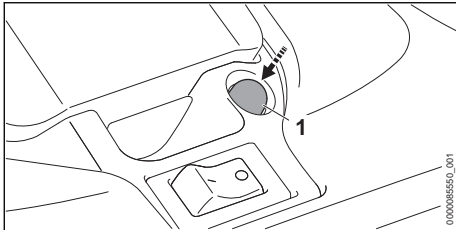

- ▶ Tryck på återställningsknappen (1). Återställningsknappen (1) hakar fast. Strömkretsen är inte längre bruten.
- ▶ Om återställningsknappen (1) inte hakar fast: Vänta några minuter och tryck på återställningsknappen (1) igen.
Sopmaskinen har inte svalnat tillräckligt än.
- ▶ Sätt i batteriet och sätt på sopmaskinen.

13 Efter arbetet

13.1 Efter arbetet

- ▶ Stäng av sopmaskinen och ta ur batteriet.
- ▶ Plocka av behållaren och töm den.
- ▶ Om sopmaskinen är blöt: Låt sopmaskinen torka.
- ▶ Låt batteriet torka om det är blött eller fuktigt  20.4.
- ▶ Rengör sopmaskinen.
- ▶ Rengör tallriksborstar och sopvals.
- ▶ Rengör batteriet.

14 Transport

14.1 Transportera sopmaskinen

- ▶ Stäng av sopmaskinen och ta ur batteriet.

Skjut sopmaskinen

- ▶ Gå framåt med sopmaskinen långsamt och kontrollerat.

Bär sopmaskinen

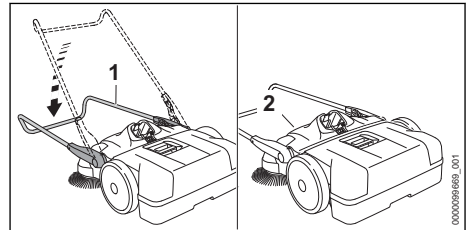

- ▶ Fäll ner körhandtaget (1).
- ▶ Håll sopmaskinen i transporthandtaget (2) och ställ den lodrätt.



- ▶ Bär sopmaskinen i transporthandtaget så att tallriksborstarna pekar bort från kroppen.

Transportera sopmaskinen i fordon

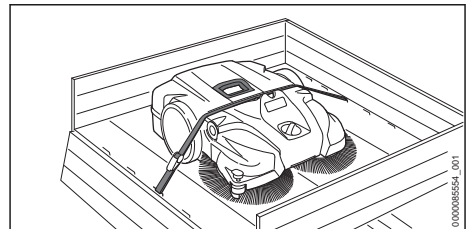

- ▶ Om sopmaskinen ska transporteras på ett sätt som sparar plats:
 - ▶ Demontera körhandtaget.
- ▶ Placera sopmaskinen på så vis att tallriksborstarnas borst inte böjs.
- ▶ Säkra sopmaskinen med en spännrem mellan behållaren och huset.
- ▶ Säkra sopmaskinen så att den inte kan välta eller röra sig.

Demontera körhandtag med hållare

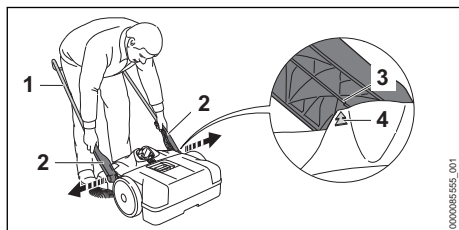

- ▶ Placera körhandtaget (1) i en 45° vinkel. Pilarna (4) på huset ligger i linje med märket (3) på hållaren (2).
- ▶ Dra isär hållarna (2) lätt och ta bort.

Montera körhandtag med hållare

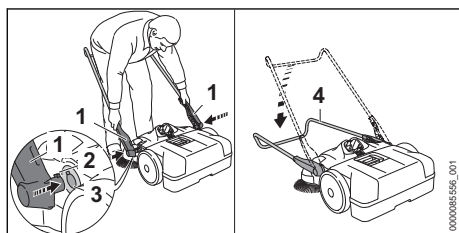

- ▶ Dra isär hållarna (1) lätt och håll kvar.
- ▶ För in låsclackarna (2) i urtagen på fästena (3).
- ▶ Fäll ner körhandtaget (4) hela vägen. Det hörs att körhandtaget (4) hakar fast.

14.2 Transportera batteriet

- ▶ Stäng av sopmaskinen och ta ur batteriet.
- ▶ Kontrollera att batteriet är i ett säkert skick.
- ▶ Se till att batteriet inte kan röra sig i förpackningen.
- ▶ Se till att förpackningen inte kan röra sig.

Batteriet måste transporteras som farligt gods. Batteriet är klassat som UN 3480 (litiumjonbatterier) och har kontrollerats enligt FN:s handbok för testning och kriterier del III, avsnitt 38.3.

Transportföreskrifterna finns angivna på www.stihl.com/safety-data-sheets.

15 Förvaring

15.1 Förvara sopmaskinen

- ▶ Stäng av sopmaskinen och ta ur batteriet.

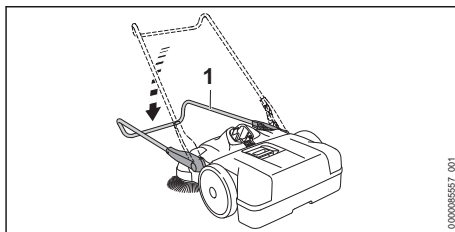

- ▶ Fäll ner körhandtaget (1).

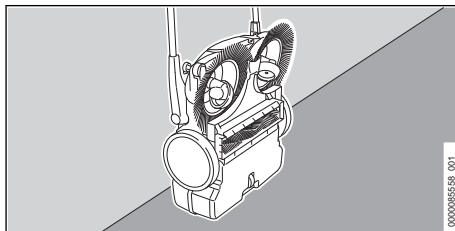

- ▶ Ställ sopmaskinen lodrätt och se till att den inte kan välta.
- ▶ Säkra körhandtaget så att det inte kan fällas ner av misstag.
- ▶ Förvara sopmaskinen enligt följande:
 - Sopmaskinen kan inte välta eller röra sig.
 - Sopmaskinen är utom räckhåll för barn.
 - Sopmaskinen är ren och torr.

15.2 Förvara batteriet

STIHL rekommenderar att batteriet förvaras laddat mellan 40 % och 60 % (2 LED-lampor lyser grönt).

- ▶ Förvara batteriet enligt följande:
 - Batteriet är utom räckhåll för barn.
 - Batteriet är rent och torrt.
 - Batteriet befinner sig i ett stängt utrymme.
 - Batteriet är inte anslutet till sopmaskinen.
 - Om batteriet förvaras i laddaren: Dra ut elkontakten och förvara batteriet med en laddningsnivå mellan 40 % och 60 % (2 LED-lampor som lyser grönt).
 - Förvara inte batteriet utanför angivna temperaturgränser, 20.3.

OBS!

- Om batteriet inte förvaras enligt beskrivningen i denna bruksanvisning kan batteriet djupurladdas och därmed skadas irreparabelt.
 - ▶ Ladda urladdat batteri före förvaring. STIHL rekommenderar att batteriet förvaras laddat mellan 40 % och 60 % (2 LED-lampor lyser grönt).
 - ▶ Förvara inte batteriet tillsammans med sopmaskinen.

16 Rengöring

16.1 Rengör sopmaskinen

- ▶ Stäng av sopmaskinen och ta ur batteriet.
- ▶ Rengör sopmaskinen med en fuktig trasa.
- ▶ Rengör ventilationsöppningarna med en pensel.
- ▶ Ta bort smuts ur batterifacket och rengör batterifacket med en fuktig trasa.
- ▶ Rengör de elektriska kontaktarna i batterifacket med en pensel eller en mjuk borste.

16.2 Rengör tallriksborstar och sopvals

- ▶ Stäng av sopmaskinen och ta ur batteriet.
- ▶ Om tallriksborstarna eller sopvalsens är blockerade: avlägsna ihoptrasslade eller fastklämda föremål försiktigt.
- ▶ Rengör tallriksborstarna och sopvalsens med en fuktig trasa.

16.3 Rengör luftfiltret

- ▶ Stäng av sopmaskinen och ta ur batteriet.
- ▶ Plocka av behållaren.

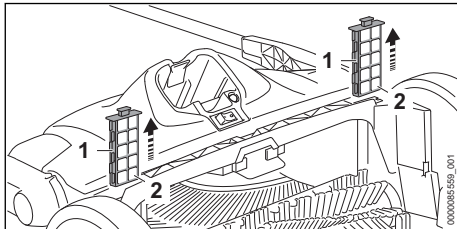

- ▶ Dra ut luftfiltret (1) ur styrningarna.
- ▶ Ta bort skuminsatserna (2)
- ▶ Skölj skuminsatserna (2) under rinnande varmt vatten.
- ▶ Om luftfiltret (1) är skadat: Byt ut luftfiltret (1).
- ▶ Låt skuminsatserna (2) lufttorka.
- ▶ Sätt i skuminsatserna (2) i luftfiltret (1).

- ▶ Placera luftfiltret (1) i sopmaskinens styrning.

16.4 Rengör batteriet

- ▶ Rengör batteriet med en fuktig trasa.

17 Underhåll

17.1 Rätta upp böjda borst

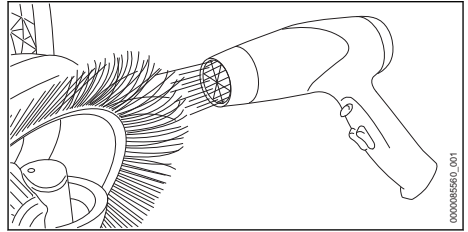

- ▶ Värm varsamt upp borsten med en varmluftsfläkt (t.ex. en hårtork) och rätta upp dem.

OBS!

- Borsten skadas permanent av för höga temperaturer, varm luft eller öppna lågor.
 - ▶ Använd en varmluftsfläkt för att rikta in borsten.

17.2 Smörja drevet

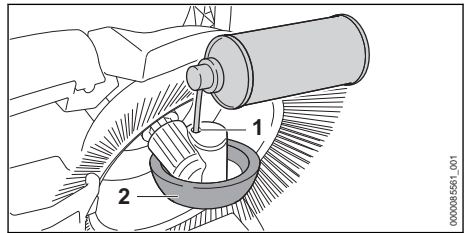

- ▶ Placera sopmaskinen vågrätt.
- ▶ Spreja en alkoholbaserad silikonsprej genom öppningen (1) i hjulets (2) hus.

18 Reparera





18.1 Reparera sopmaskin och batteri

Användaren kan inte själv reparera sopmaskinen eller batteriet.

- ▶ Om sopmaskinen, tallriksborstarna eller sopvalsens är defekta eller skadade: Använd inte sopmaskinen och kontakta en STIHL-återförsäljare.
- ▶ Om batteriet är defekt eller trasigt: Byt ut batteriet.

19 Felavhjälpning

19.1 Åtgärda fel på sopmaskinen eller batteriet

Fel	LED-lampor på batteriet	Orsak	Åtgärd
Sopmaskinen startar inte när den sätts på.	1 LED-lampa blinkar grönt.	Batteriet är inte tillräckligt laddat.	<ul style="list-style-type: none"> ► Ladda batteriet enligt anvisningarna i bruksanvisningen till laddarna STIHL AL 101, 301, 301-4, 500.
	1 LED-lampa lyser rött.	Batteriet är för varmt eller för kallt.	<ul style="list-style-type: none"> ► Ta ut batteriet. ► Låt batteriet svalna eller bli varmt.
	3 LED-lampor blinkar rött.	Det finns ett fel på sopmaskinen.	<ul style="list-style-type: none"> ► Ta ut batteriet. ► Rengör de elektriska kontaktarna i batterifacket. ► Sätt i batteriet. ► Sätt på sopmaskinen. ► Om de 3 LED-lamporna fortfarande blinkar rött: Använd inte sopmaskinen och kontakta en STIHL-återförsäljare.
	3 LED-lampor lyser rött.	Sopmaskinen är för varm.	<ul style="list-style-type: none"> ► Ta ut batteriet. ► Låt sopmaskinen svalna.
	4 LED-lampor blinkar rött.	Fel på batteriet.	<ul style="list-style-type: none"> ► Ta ut batteriet och sätt i det igen. ► Sätt på sopmaskinen. ► Om de 4 LED-lamporna fortfarande blinkar rött: Använd inte batteriet och kontakta en STIHL-återförsäljare.
		Elanslutningen mellan sopmaskinen och batteriet har brutits.	<ul style="list-style-type: none"> ► Ta ut batteriet. ► Rengör de elektriska kontaktarna i batterifacket. ► Sätt i batteriet.
		Fukt i sopmaskinen eller batteriet.	► Låt sopmaskinen eller batteriet torka,  20.4.
Sopmaskinen stängs av under drift.	3 LED-lampor lyser rött.	Sopmaskinen är för varm.	<ul style="list-style-type: none"> ► Ta ut batteriet. ► Låt sopmaskinen svalna.
		Överbelastningsskyddet har löst ut.	<ul style="list-style-type: none"> ► Rengör sopmaskinen. ► Återställ överbelastningsskyddet,  12.5.
		Elfel.	<ul style="list-style-type: none"> ► Ta ut batteriet och sätt i det igen. ► Sätt på sopmaskinen.
Sopmaskinens drifttid är för kort.		Batteriet är inte helt laddat.	► Ladda batteriet fullt enligt beskrivningen i bruksanvisningen till laddarna STIHL AL 101, 301, 301-4, 500.
		Batteriets livslängd är slut.	► Byt batteriet.
Sopmaskinen går trögt.		Tallriksborstarna, sopvalse eller hjulen är blockerade.	► Åtgärda blockeringen av tallriksborstar, sopvals eller hjul.
		Tallriksborstarnas kontaktryck är för högt.	► Ställ in höjden på tallriksborsten,  12.2.
		Tröggående drivdelar.	► Smörj drevet,  17.2.
Smuts kommer ut på sidorna.		Behållaren är full.	► Töm behållaren.
Sopeffekten är för låg.		Behållaren är full eller så är det för grov smuts i behållaren.	► Töm behållaren.

Fel	LED-lampor på batteriet	Orsak	Åtgärd
		Tallriksborstarna eller sopvalsen är slitna.	► Byt tallriksborstar eller sopvals.
Batteriet med  kan inte hittas med STIHL connected-appen.		Bluetooth®-gränssnittet på batteriet eller på den mobila slutenheten är avaktiverat.	► Aktivera Bluetooth®-gränssnittet på batteriet och på den mobila slutenheten.
		Avståndet mellan batteri och mobilenhet är för stort.	► Minska avståndet,  20.2. ► Om batteriet fortfarande inte kan hittas med STIHL connected-appen: Uppsök en STIHL-återförsäljare.

19.2 Produktsupport och användningshjälp

Produktsupport och användningshjälp finns att få av en STIHL-återförsäljare.

Kontaktuppgifter och mer information finns på <https://support.stihl.com> eller www.stihl.com.

20 Tekniska data

20.1 Sopmaskin KGA 770.0

- Godkänt batteri: STIHL AP
- Teoretisk sopeffekt: 3250 m²/h
- Max. behållarvolym: 40 l
- Vikt (m_{min}) utan batteri: 16,9 kg
- Maximal totalvikt (m_{max}): 27,9 kg
- Elektrisk kapslingsklass: IPX3 (strölsäkert)
- Maximal lutning: 100 % (45°)

Drifttiden är angiven på www.stihl.com/battery-life.

20.2 Batteri STIHL AP

- Batteriteknik: litiumjoner
- Spänning: 36 V
- Kapacitet i Ah: se typskylten
- Energiinnehåll i Wh: se typskylten
- Vikt i kg: se typskylten
- Bluetooth®-gränssnitt (endast för batterier med ):
 - Dataanslutning: Bluetooth® 5.1. Den mobila slutenheten måste vara kompatibel med Bluetooth® Low Energy 5.0 och stödja Generic Access Profile (GAP).
 - Frekvensband: ISM-band 2,4 GHz
 - Avgiven maximal överföringseffekt: 1 mW
 - Signalområde: ca 10 m. Signalstyrkan är beroende av miljöförhållandena och den mobila slutenheten. Räckvidden kan variera kraftigt beroende på yttre villkor, inklusive använd mottagarutrustning. I slutna utrymmen och genom metalliska barriärer (exem-

pelvis väggar, hyllor, lådor) kan räckvidden vara avsevärt kortare.

- Krav på operativsystemet för den mobila slutenheten: Android eller iOS (i den aktuella versionen eller senare)

20.3 Temperaturgränser



- Batteriet är inte skyddat mot all påverkan från omgivningen. Batteriet kan börja brinna eller explodera om det utsätts för viss påverkan från omgivningen. Detta kan medföra allvarliga personskador och materialskador.
 - Batteriet får inte laddas i temperaturer under - 20 °C eller över + 50 °C.
 - Använd inte sopmaskinen eller batteriet i temperaturer under - 20 °C eller över + 50 °C.
 - Förvara inte sopmaskinen eller batteriet i temperaturer under - 20 °C eller över + 70 °C.

20.4 Rekommenderade temperaturintervall

För optimal prestanda på sopmaskinen och batteriet: Följ de rekommenderade temperaturintervallen:

- Laddning: + 5 °C till + 40 °C
- Användning: - 10 °C till + 40 °C
- Förvaring: - 20 °C till + 50 °C

Om batteriet laddas, används eller förvaras utanför de rekommenderade temperaturintervallen kan prestandan försämmas.

Om batteriet är vått eller fuktigt ska du låta batteriet torka i minst 48 timmar i en temperatur över 15 °C och under 50 °C och i en luftfuktighet på under 70 %. Högre luftfuktighet kan förlänga torktiden.

20.5 Buller- och vibrationsvärden

K-faktor för ljudtrycksnivån är 2 dB(A). K-faktor för ljudeffektnivån är 2 dB(A). K-faktor för vibrationsvärdena är 2 m/s².

STIHL rekommenderar att man använder hörsel- skydd.

- Ljudtrycksnivå L_p uppmätt enligt EN 60335-2-72: 64 dB(A).
- Ljudeffektnivå L_w uppmätt enligt EN 60335-2-72: 80 dB(A).
- Vibrationsvärde a_{hv} uppmätt enligt EN 60335-2-72: < 2,5 m/s².

De angivna vibrationsvärdena har mätts med en standardiserad kontrollmetod och kan användas som referens för elektrisk utrustning. De faktiska vibrationsvärdena kan avvika från de angivna värdena beroende på typen av användning. De angivna vibrationsvärdena kan användas för att preliminärt uppskatta vibrationsbelastningen. Den verkliga vibrationsbelastningen måste uppskattas. Här kan man även ta hänsyn till stunder då den elektriska utrustningen är avstängd och när den är på men går utan belastning.

Information om uppfyllandet av arbetsgivardirektivet avseende vibration 2002/44/EG finns på www.stihl.com/vib.

20.6 REACH

REACH är en EG-förordning för registrering, bedömning och godkännande av kemikalier.

Information om REACH-direktivet finns på www.stihl.com/reach.

21 Reservdelar och tillbehör

21.1 Reservdelar och tillbehör

STIHL De här symbolerna kännetecknar STIHL-originaldelar och STIHL-originaltillbehör.

STIHL rekommenderar att du använder originaldelar och tillbehör från STIHL.

Reservdelar och tillbehör från andra tillverkare kan inte utvärderas av STIHL i fråga om tillförlitlighet, säkerhet och lämplighet trots pågående marknadsobservation och STIHL kan inte ansvara för användningen av dem.

Originaldelar och tillbehör från STIHL kan köpas hos en STIHL-återförsäljare.

22 Kassering

22.1 Kassera sopmaskin och batteri

Information om kassering finns att få hos kommunförvaltningen eller en STIHL-återförsäljare.

Icke fackmannamässig kassering kan skada hälsan och miljön.

- ▶ Avfallshanterta STIHLs produkter, inklusive förpackningar, enligt lokala föreskrifter på därför avsedd återvinningsstation.
- ▶ Släng inte produkten i hushållsavfallet.

23 EU-försäkran om överensstämmelse

23.1 Sopmaskin KGA 770.0

ANDREAS STIHL AG & Co. KG
Badstraße 115
D-71336 Waiblingen

Tyskland

intygar på eget ansvar att

- Konstruktion: batteridrivna sopmaskin
- Fabrikat: STIHL
- Typ: KGA 770.0
- Serieidentifiering: 4860

uppfyller bestämmelserna i direktiv 2011/65/EU, 2006/42/EG, 2014/30/EU samt 2000/14/EG och har utvecklats och tillverkats i överensstämmelse med de versioner av följande standarder som gällde vid produktionsdatumet: EN 55014-1, EN 55014-2, EN 60335-1 och EN 60335-2-72.

Beräkning av uppmätt och garanterad ljudeffektnivå har gjorts enligt direktiv 2000/14/EG, bilaga V.

- Uppmätt ljudeffektnivå: 80 dB(A)
- Garanterad ljudeffektnivå: 82 dB(A)

Den tekniska dokumentationen förvaras hos avdelningen för produktgodkännande hos ANDREAS STIHL AG & Co. KG.

Tillverkningsår, tillverkningsland samt serienummer står på sopmaskinen.

Waiblingen, 2023-05-01

ANDREAS STIHL AG & Co. KG

enligt fullmakt 

Robert Olma, Vice President, Regulatory Affairs & Global Governmental Relations

24 UKCA-konformitetsdeklaration

24.1 Sopmaskin STIHL KGA 770.0



ANDREAS STIHL AG & Co. KG
Badstraße 115
D-71336 Waiblingen

Tyskland

intyggar på eget ansvar att

- Konstruktion: batteridrivnen sopmaskin
- Fabrikat: STIHL
- Typ: KGA 770.0
- Serieidentifisering: 4860

uppfyller bestämmelserna i UK-förordningarna The Restriction of the Use of Certain Hazardous Substances in Electrical and Electronic Equipment Regulations 2012, Supply of Machinery (Safety) Regulations 2008, Electromagnetic Compatibility Regulations 2016 och Noise Emission in the Environment by Equipment for use Outdoors Regulations 2001 och har utvecklats och tillverkats i överensstämmelse med de versioner av följande standarder som gällde vid produktionsdatumet: EN 55014-1, EN 55014-2, EN 60335-1, EN 60635-2-72.

Beräkning av uppmätt och garanterad ljudeffektnivå har gjorts enligt UK-förordning Noise Emission in the Environment by Equipment for use Outdoors Regulations 2001, Schedule 8.

- Uppmätt ljudeffektnivå: 80 dB(A)
- Garanterad ljudeffektnivå: 82 dB(A)

Den tekniska dokumentationen förvaras hos ANDREAS STIHL AG & Co. KG.

Tillverkningsår, tillverkningsland samt serienummer står på sopmaskinen.

Waiblingen, 2023-05-01

ANDREAS STIHL AG & Co. KG

enligt fullmakt

Robert Olma, Vice President, Regulatory Affairs & Global Governmental Relations

25 Adresser

www.stihl.com

Sisälyluettelo

1	Alkusanat.....	70
2	Tietoja tästä käyttöohjeesta.....	71
3	Yleiskuva.....	71
4	Turvallisuusohjeet.....	72
5	Käsi­käyt­toisen lakaisulaiteen valmistelu käyttöä varten.....	77
6	Akun lataaminen ja LED-valot.....	77
7	Bluetooth®-radioliitännän ottaminen käyttöön ja poistaminen käytöstä.....	78
8	Käsi­käyt­toisen lakaisulaiteen kokoaminen.....	78
9	Akun asentaminen ja irrottaminen.....	78
10	Käsi­käyt­toisen lakaisulaiteen käynnistäminen ja pysäyttäminen.....	79
11	Käsi­käyt­toisen lakaisulaiteen ja akun tarkastus.....	79
12	Työskentely käsi­käyt­toisen lakaisulaiteen kanssa.....	79
13	Työskentelyn jälkeen.....	80
14	Kuljettaminen.....	81
15	Säilytys.....	82
16	Puhdistaminen.....	82
17	Huoltaminen.....	83
18	Korjaaminen.....	83
19	Häiriöiden poistaminen.....	83
20	Tekniset tiedot.....	85
21	Varaosat ja varusteet.....	86
22	Hävittäminen.....	86
23	EU-vaatimusten mukaisuusvakuutus.....	86
24	UKCA-vaatimusten mukaisuusvakuutus....	87
25	Yhteystiedot.....	87

1 Alkusanat

Arvoisa asiakas,

kiitämme sinua STIHLin tuotteen valinnasta. STIHL kehittää ja valmistaa huippuluokan tuotteita pitäen suunnittelun lähtökohtana asiakkaidensa tarpeita. Näin pystymme tarjoamaan asiakkaillemme tuotteita, jotka toimivat luotettavasti myös äärimmäisen vaativissa olosuhteissa.

STIHL tunnetaan myös erinomaisesta asiakaspalvelustaan. Jälleenmyyjämme huolehtivat sekä asiantuntevasta neuvonnasta ja opastuksesta että kattavien teknisten palvelujen tarjoamisesta.

STIHL on sitoutunut kestäväan ja vastuulliseen vuorovaikutukseen luonnon kanssa. Tämän käyttöohjeen tarkoituksena on auttaa sinua käyttämään STIHL-tuotetta turvallisesti ja ympäristöystävällisesti pitkän käyttöajan ajan.

Kiitämme sinua STIHLiä kohtaan osoittamastasi luottamuksesta. Toivomme, että olet tyytyväinen hankkimaasi STIHL-tuotteeseen.

Tohtori Nikolas Stihl

TÄRKEÄÄ! LUE OPAS ENNEN KÄYTTÖÄ JA SÄILYTÄ SE VASTAISTA KÄYTTÖÄ VARTEN.

2 Tietoja tästä käyttöohjeesta

2.1 Tuotetta koskevat asiakirjat

Paikallisia turvallisuusohjeita on noudatettava.

- Lue tämän käyttöohjeen lisäksi myös seuraavat oppaat varmistaen, että olet ymmärtänyt niiden sisällön, ja säilytä ne:
 - STIHL AP -akun turvallisuusohjeet
 - Laturien STIHL AL 101, 301, 301-4, 500 käyttöohje
 - STIHL-akkuja ja sisäänrakennetuilla akuilla varustettuja tuotteita koskevia turvallisuustietoja: www.stihl.com/safety-data-sheets

Lisätietoja STIHL connected -toiminnosta ja yhteensopivista laitteista sekä UKK löytyvät osoitteesta www.connect.stihl.com, ja ne ovat saatavilla myös STIHL-erikoisliikkeessä.

Bluetooth®-merkki ja -kuvamerkit (logot) ovat Bluetooth SIG, Inc.:n rekisteröityjä tavaramerkkejä ja omaisuutta. STIHL käyttää näitä sana- ja kuvamerkkejä lisenssioikeuksilla.

Akut, joissa on  ovat varustettuja Bluetooth®-radioliitännällä. Paikallisia käyttörajoituksia (esimerkiksi lentokoneissa tai sairaaloissa) on noudatettava.

2.2 Tekstin sisältämien varoitusten merkitseminen



VAROITUS

- Tämä teksti muistuttaa vaaroista, jotka voivat johtaa vakavaan loukkaantumiseen tai jopa kuolemaan.
 - Tekstissä mainittujen toimenpiteiden avulla on mahdollista välttää vakava loukkaantuminen tai jopa kuolema.

HUOMAUTUS

- Tämä teksti muistuttaa vaaroista, jotka voivat johtaa esinevahinkoihin.
 - Tekstissä mainittujen toimenpiteiden avulla on mahdollista välttää esinevahingot.

2.3 Tekstissä käytetyt symbolit



Tämä merkki viittaa johonkin tämän käyttöohjeen lukuun.

3 Yleiskuva

3.1 Käsikäyttöinen lakaisulaite ja akku

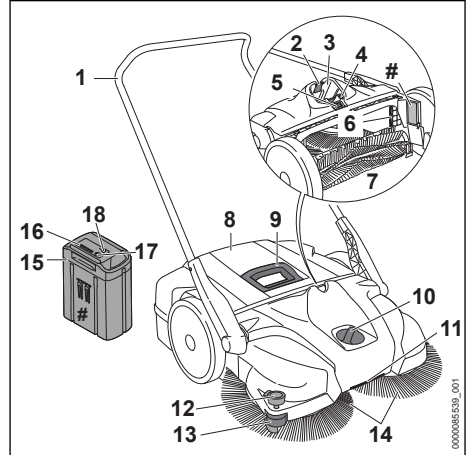

1 Aisa

Aisa on tarkoitettu käsikäyttöisen lakaisulaitteen pitämiseen ja ohjaamiseen.

2 Lukitusvipu

Lukitusvivulla akku voidaan lukita akkulokeroon.

3 Akkulokero

Akkulokero toimii akun säilytystilana.

4 Palautusnappi

Palautusnappia painamalla launneen yli-kuormasuojan voi palauttaa lähtötilaan.

5 Keinukytkin

Keinukytkimellä käsikäyttöinen lakaisulaite käynnistetään ja sammutetaan.

6 Ilmansuodatin

Ilmansuodatin suodattaa imuilman.

7 Harjatela

Harjatela ohjaa lian säiliöön.

8 Säiliö

Säiliöön kerätään lika.

9 Kahva

Kahva on tarkoitettu säiliön irrottamiseen ja kuljettamiseen.

10 Kääntökytkin

Kääntökytkintä käytetään lautasharjojen korkeuden asettamiseen.

11 Kuljetuskahva

Kuljetuskahva on tarkoitettu käsikäyttöisen lakaisulaitteen kantamiseen.

12 Painin

Painin painaa lautasharjan harjakset maahan.

13 Ohjainrulla

Ohjainrulla ohjaa käsikäyttöistä lakaisulaitetta seinäiä tai reunakiveyksiä pitkin.

14 Lautasharjat

Lautasharjat lakaisevat lian.

15 Akku

Akku toimii käsikäyttöisen lakaisulaitteen energialähteenä.

16 LED-valot

LED-valot ilmaisevat akun varaustilan ja akun häiriöt.

17 Painike

Tämä painike aktivoi akun LED-merkkivalot. Se ottaa käyttöön ja poistaa käytöstä Bluetooth®-radioliitännän (jos saatavilla).

18 LED-valo "BLUETOOTH®" (vain akuissa, joissa on )

Valo LED-valo ilmaisee Bluetooth® -radioliitännän olevan käytössä ja poissa käytöstä.

Koneen numerolla varustettu arvokilpi**3.2 Symbolit**

Käsikäyttöisessä lakaisulaitteessa ja akussa voi olla symboleja ja ne tarkoittavat seuraavaa:



Kosketuspaine on korkea.



Kosketuspaine on matala.



Käännä tähän suuntaan kosketuspaineen lisäämiseksi.



Huomioi suurin kaltevuus.



Tätä tuotetta käytetään STIHL-akun kanssa. Sallitut ladattavat akut on määritelty tässä käyttöohjeessa.



Lue, ymmärrä ja tallenna käyttöohjeet myöhempää käyttöä varten.



Direktiivin 2000/14/EY mukainen taattu äänitehotaso dB(A):na, jotta erilaisten tuotteiden melupäästöt olisivat vertailukelpoisia.



4 LED-valoa vilkkuu punaisina. Akussa on häiriö.



1 LED-merkkivalo palaa punaisena. Akku on liian kuuma tai liian kylmä.



Akussa on Bluetooth®-radioliitännä ja se voidaan yhdistää STIHL connected -appiin.



Symbolin vieressä oleva arvo ilmoittaa akun energiasäilytyksen kenovalmistajan ilmoittamien tietojen perusteella. Käyttötalanteessa käytettävissä oleva energiasäilytys on tätä pienempi.



Älä hävitä tuotetta talousjätteen mukana.

4 Turvallisuusohjeet**4.1 Varoitusmerkit**

Käsikäyttöiseen lakaisulaitteeseen tai akkuun sijoitettujen varoitusmerkkien merkitykset ovat seuraavat:



Noudata turvallisuusohjeita ja toimi niiden mukaisesti.



Lue, ymmärrä ja tallenna käyttöohjeet myöhempää käyttöä varten.



Kiinnitä pitkät hiukset, jottei imuvirtaus voi vetää hiuksia käsikäyttöisen lakaisulaitteen sisään.



Poista akku työtaukojen sekä laitteen kuljetuksen, säilytyksen, huollon ja korjauksen ajaksi.



Suojaa akku kuumuudelta ja avotulelta.



Älä upota akkua nesteisiin.

4.2 Määräystenmukainen käyttö

Käsikäyttöinen lakaisulaite STIHL KGA 770.0 on tarkoitettu tien lian, lehtien, ruohon, paperin ja näihin verrattavan materiaalin poistamiseen tasaisilla ja kovilla pinnoilla.

Käsikäyttöinen lakaisulaite STIHL KGA 770.0 ei ole tarkoitettu seuraavien materiaalien lakaisemiseen:

- nesteet, hapot tai liuottimet
- räjähdysherkkä pöly tai taudinaiheuttajia ja hometta sisältävä pöly
- hehkuvat hiukkaset, kuuma tuhka, käryävät tupakat ja muu vastaava materiaali

Älä käytä käsikäyttöistä lakaisulaitetta työskentelelyyn sateella tai märässä tai hyvin kosteassa ympäristössä. Älä jätä käsikäyttöistä lakaisulaitetta sateeseen.

Käsi­käyt­tois­tä lakaisulaitetta voidaan käyttää moottorin avulla ja ilman moottorin apua.

Käsi­käyt­toinen lakaisulaite soveltuu kaupalliseen käyttöön.

Käsi­käyt­toisen lakaisulaitteen energianlähteenä toimii STIHL AP -akku, ja sitä saa käyttää vain suoraan lakaisulaitteeseen asennetun STIHL AP -akun kanssa.

Akku ja  yhdessä STIHL connectedApp -sovel­luksen kanssa mahdollistavat akun personoinnin ja akku­a koskevien tietojen välittämisen Blue­tooth®-teknologian avulla.

▲ VAROITUS

- Muiden kuin STIHLin käsi­käyt­tois­istä lakaisulai­tetta varten hyväksymien akkujen käyttö voi aiheuttaa tulipalon tai räjähdys­kysen. Seurauk­sen­a voi olla vakava tai hengenvaarallinen loukkaantuminen ja esinevahinkoja.
 - ▶ Käytä käsi­käyt­tois­essä lakaisulaitteessa STIHL AP -akku­a.
- Jos käsi­käyt­tois­istä lakaisulaitetta tai akku­a käy­tetään laitteille määritellystä käyttötarkoituk­sesta poikkeavasti, seurauk­sen­a voi olla sekä vakava tai jopa hengenvaarallinen loukkaantu­minen että esinevahinkoja.
 - ▶ Käytä käsi­käyt­tois­istä lakaisulaitetta tämän käyttöohjeen mukaisesti.
 - ▶ Käytä akku­a kuten tässä käyttöohjeessa, STIHL connected -apissa ja osoitteessa www.connect.stihl.com on kuvattu.

4.3 Käyttäjää koskevat vaatimukset

▲ VAROITUS

- Käyttäjä ei pysty tunnistamaan eikä arvioi­maan käsi­käyt­toiseen lakaisulaitteeseen ja akkuun liittyviä vaaroja, ellei hän ei ole saanut asianmukaista perehdytystä akun käyttöön. Käyttäjä tai muut henkilöt voivat loukkaantua vakavasti tai hengenvaarallisesti.



- ▶ Lue, ymmärrä ja säilytä käyttöohjeet myöhempää käyttöä varten.

- ▶ Jos luovutat käsi­käyt­toisen lakaisulaitteen tai akun toiselle henkilölle: anna käyttöohjeet mukaan.
- ▶ Varmista, että käyttäjä täyttää seuraavat ehdot:
 - Käyttäjä on valpas.

– Tätä konetta ja akku­a eivät saa käyttää henkilöt (mukaan lukien lapset), joilla on heikentyneet fyysiset, sensoriset tai henki­set kyvyt tai joilla ei ole kokemusta tai tietoa.

– Käyttäjä ei voi tunnistaa ja arvioida käsi­käyt­toiseen lakaisulaitteeseen tai akkuun liittyviä vaaroja.

– Käyttäjä on täysi-ikäinen tai kansallisten määräys­ten mukaisessa valvo­tuksessa ammattikoulutuk­ses­sa.

– Käyttäjä on saanut STIHL-erikoisliikkeeltä tai joltakin muulta asiantuntevalta henkilöltä perehdytyksen korkeapainepesurin käyt­toon, ennen kuin hän käyt­taa korkeapainepesuria ensimmäisen kerran.

– Käyttäjä ei ole alkoholin, lääkkeiden tai huumaavien aineiden vaikutuksen alai­nen.

- ▶ Jos jokin asia on jäänyt sinulle epäselväksi: Ota yhteyttä STIHL-erikoisliikkeeseen.

4.4 Vaatetus ja varustus

▲ VAROITUS

- Imuvirtaus saattaa vetää pitkät hiukset työskentelyn aikana käsi­käyt­toisen lakaisulaitteen sisään. Käyttäjä voi loukkaantua vakavasti.



- ▶ Sido pitkät hiukset yhteen ja varmista, että ne ovat olkapäiden ylä­puolella.

- Työskentelyn aikana ilmaan saattaa nousta pölyä. Sisään hengitetty pöly voi olla haitallista terveydelle ja aiheuttaa allergisia reaktioita.
 - ▶ Käytä pölysuojainta.

- Sopimattomat vaatteet saattavat tarttua kiinni käsikäyttöiseen lakaisulaitteeseen. Käyttäjä voi loukkaantua vakavasti, mikäli hän ei ole pukeutunut sopivaan työvaatetukseen.
 - ▶ Käytä tiukasti kehoa vasten istuvaa vaate-
tusta.
 - ▶ Riisu huivit ja korut yltäsi.
- Puhdistus- tai huoltotöiden aikana käyttäjä voi joutua kosketuksiin lautasharjojen tai harjate-
lan kanssa. Käyttäjä voi loukkaantua.
 - ▶ Käytä kestävästä materiaalista valmistettuja
työkäsineitä.
- Käyttäjä voi liukastua, mikäli hän ei käytä sopi-
via työjalkineita. Käyttäjä voi loukkaantua.
 - ▶ Käytä tukevia, umpinaisia ja karkeapohjai-
sia jalkineita.

4.5 Työskentelyalue ja ympäristö

4.5.1 Työskentelyalue ja ympäristö

▲ VAROITUS

- Sivulliset, lapset ja eläimet eivät kykene tun-
nistamaan eivätkä arvioimaan käsikäyttöisestä
lakaisulaitteesta aiheutuvia vaaroja. Sivulliset,
lapset ja eläimet saattavat loukkaantua vaka-
vasti.
 - ▶ Pidä sivulliset henkilöt, lap-
set ja eläimet, etäällä työs-
kentelyalueelta.
 - ▶ Älä jätä käsikäyttöistä lakai-
sulaitetta valvomatta.
 - ▶ Varmista, etteivät lapset voi
leikkiä käsikäyttöisellä lakai-
sulaitteella.
- Käsikäyttöisen lakaisulaiteen sähköosat voi-
vat synnyttää kipinöitä. Kipinät voivat aiheut-
taa helposti syttyvässä tai räjähdysalttiissa
ympäristössä tulipalon ja räjähdyksen. Seu-
rauksena voi olla vakava tai hengenvaaralli-
nen loukkaantuminen ja esinevahinkoja.
 - ▶ Älä työskentele helposti syttyvässä tai
räjähdysalttiissa ympäristössä.

4.5.2 Akku

▲ VAROITUS

- Sivulliset, lapset ja eläimet eivät kykene tun-
nistamaan eivätkä arvioimaan akusta aiheutu-
via vaaroja. Sivulliset, lapset ja eläimet saatta-
vat loukkaantua vakavasti.

- ▶ Pidä sivulliset henkilöt, lapset ja eläimet loi-
tolla.
- ▶ Älä jätä akkua valvomatta.
- ▶ Varmista, etteivät lapset voi leikkiä akulla.
- Akkua ei ole suojattu kaikilta ympäristöteki-
jöiltä. Jos akku altistuu tietyille ympäristövaiku-
tuksille, se voi syttyä tuleen, räjähtää tai vauri-
oitua peruuttamattomasti. Seurauksena voi
olla vakava loukkaantuminen ja aineellisia
vahinkoja.



- ▶ Suojaa akku kuumuudelta ja avotu-
lelta.
- ▶ Älä heitä akkua tuleen.

- ▶ Älä lataa, käytä ja säilytä akkua määritelly-
jen lämpötilarajojen ulkopuolella, 20.3.



- ▶ Älä upota akkua nesteisiin.

- ▶ Pidä akku etäällä metallisista pienesineistä.
- ▶ Älä altista akkua suurelle paineelle.
- ▶ Älä altista akkua mikroaalloille.
- ▶ Suojaa akku kemikaaleilta ja suoloilta.

4.6 Turvallinen toimintakunto

4.6.1 Käsikäyttöinen lakaisulaite

Käsikäyttöinen lakaisulaite on turvallisessa toi-
mintakunnossa, jos seuraavat edellytykset täytty-
vät:

- Käsikäyttöinen lakaisulaite on ehjä.
- Käsikäyttöinen lakaisulaite on puhdas ja kuiva.
- Hallintalaitteet toimivat moitteettomasti, eikä
hallintalaitteisiin ole tehty muutoksia.
- Säiliö on asennettu oikein.
- Tähän käsikäyttöiseen lakaisulaitteeseen on
asennettu alkuperäisiä STIHL-varusteita.
- Lisävarusteet on asennettu oikein.

▲ VAROITUS

- Jos laite ei ole turvallisessa toimintakunnossa,
osat saattavat toimia virheellisesti. Myös turva-
laitteet saattavat tällöin lakata toimimasta.
Tämä voi johtaa vakavaan tai hengenvaaralli-
seen loukkaantumiseen.
 - ▶ Käytä käsikäyttöistä lakaisulaitetta vain, jos
se on ehjä.
 - ▶ Jos käsikäyttöinen lakaisulaite on likaantu-
nut tai märkä: puhdista käsikäyttöinen lakai-
sulaite ja anna sen kuivua.
 - ▶ Jos hallintalaitteet eivät toimi: älä käytä
käsikäyttöistä lakaisulaitetta.
 - ▶ Älä tee käsikäyttöiseen lakaisulaitteeseen
muutoksia.
 - ▶ Asenna tähän käsikäyttöiseen lakaisulait-
teeseen alkuperäisiä STIHL-varusteita.

- ▶ Asenna säiliö tämän käyttöohjeen mukaisesti.
- ▶ Asenna varusteet käyttöohjeen tai lisävarusteiden käyttöohjeen mukaisesti.
- ▶ Älä työnnä esineitä käsikäyttöisessä lakaisulaitteessa oleviin aukkoihin.
- ▶ Uusi kuluneet tai vaurioituneet ohjekyltit.
- ▶ Jos jokin asia on jäänyt sinulle epäselväksi: ota yhteyttä STIHL-erikoisliikkeeseen.

4.6.2 Akku

Akku on turvallisessa toimintakunnossa, jos seuraavat edellytykset täyttyvät:

- Akussa ei ole vaurioita.
- Akku on puhdas ja kuiva.
- Akku toimii moitteettomasti, eikä akussa ole muutoksia.

▲ VAROITUS

- Akkua ei voida enää käyttää turvallisesti, mikäli akku ei ole turvallisessa toimintakunnossa. Seurauksena voi olla vakava loukkaantuminen.
 - ▶ Käytä akkua vain, jos siinä ei ole minkäänlaisia vaurioita.
 - ▶ Älä lataa vaurioitunutta tai viallista akkua.
 - ▶ Jos akku on likaantunut: Puhdista akku.
 - ▶ Jos akku on märkä tai kostea: Anna akun kuivua,  20.4.
 - ▶ Älä tee akkuun muutoksia.
 - ▶ Älä työnnä esineitä akussa oleviin aukkoihin.
 - ▶ Älä yhdistä ja oikosulje akun sähkökoskettimia metallisineillä.
 - ▶ Älä avaa akkua.
 - ▶ Uusi kuluneet tai vaurioituneet ohjekyltit.
- Vaurioituneesta akusta saattaa vuotaa nestettä. Iho tai silmät voivat ärsyntyä, jos iho tai silmät joutuvat kosketuksiin nesteen kanssa.
 - ▶ Vältä joutumista kosketuksiin nesteen kanssa.
 - ▶ Jos iho on joutunut kosketuksiin nesteen kanssa: pese altistuneet ihoalueet runsaalla vedellä ja saippualla.
 - ▶ Jos ainetta on joutunut silmiin: Huuhtele silmiä runsaalla vedellä vähintään 15 minuutin ajan ja hakeudu lääkäriin.
- Vaurioituneesta tai viallisesta akusta voi poistua outoja hajuja tai savua. Tällainen akku saattaa myös syttyä tuleen. Seurauksena voi olla vakava tai hengenvaarallinen loukkaantuminen ja esinevahinkoja.
 - ▶ Jos akusta poistuu outoja hajuja tai savua: Älä käytä akkua ja pidä se etäällä palavista materiaaleista.

- ▶ Jos akku syttyä palamaan: yritä sammuttaa akku tulensammuttimella tai vedellä.

4.7 Työskentely

▲ VAROITUS

- Eräissä tilanteissa käyttäjä ei enää pysty työskentelemään keskittyneesti. Käyttäjä voi kompastua, kaatua ja loukkaantua vakavasti.
 - ▶ Työskentele rauhallisesti ja harkitusti.
 - ▶ Jos valaistus ja näkyvyys on heikko: älä työskentele käsikäyttöisen lakaisulaitteen parissa.
 - ▶ Käytä käsikäyttöistä lakaisulaitetta yksin.
 - ▶ Kiinnitä huomiota esteisiin.
 - ▶ Työskentele maanpinnalla seisten ja huolehdi tasapainosi säilymisestä.
 - ▶ Jos tunnet olosi väsyneeksi: pidä tauko.
- Pyörivät lautasharjat ja harjatela voivat aiheuttaa käyttäjälle viiltohaavoja. Käyttäjä voi loukkaantua vakavasti.
 - ▶ Älä kosketa pyöriviä lautasharjoja ja harjatelaa.
 - ▶ Jos lautasharjat tai harjatela ovat juuttuneet paikalleen osuttuaan johonkin kohteeseen: sammuta käsikäyttöisen lakaisulaitteen virta ja poista akku. Poista esine vasta tämän jälkeen.
- Jos käsikäyttöisessä lakaisulaitteessa tapahtuu muutoksia tai käsikäyttöisen lakaisulaitteen käyttäytymisen muuttuu työskentelyn aikana, käsikäyttöinen lakaisulaite ei ole enää turvallisessa toimintakunnossa. Seurauksena voi olla vakava loukkaantuminen ja esinevahinkoja.
 - ▶ Lopeta työt, poista akku ja ota yhteyttä STIHL-erikoisliikkeeseen.
- Käsikäyttöinen lakaisulaite saattaa täristä työskentelyn aikana.
 - ▶ Pidä taukoja työskentelyn aikana.
 - ▶ Jos havaitset merkkejä verenkiertohäiriöistä: Hakeudu lääkäriin.
- Älä törmää työn aikana esineisiin, rakennustelineisiin tai hyllyihin. Ne voivat kaatua tai esineitä saattaa pudota. Käyttäjä saattaa loukkaantua vakavasti ja voi syntyä esinevahinkoja.
 - ▶ Älä törmää esineisiin, rakennustelineisiin tai hyllyihin.
- Jos käsikäyttöinen lakaisulaite pysäköidään kalteville pinnoille, se voi vieräjä pois. Seurauksena voi olla loukkaantuminen ja esinevahinkoja.
 - ▶ Pysäköi käsikäyttöinen lakaisulaite vain tasaisille pinnoille ja kiinnitä se siten, ettei se pääse vierimään pois.

- Säiliössä voi olla sirpaleita, metallia tai muita teräväreunaisia materiaaleja. Säiliötä tyhjentäessä käyttäjä saattaa loukkaantua vakavasti ja voi syntyä esinevahinkoja.
 - Käytä työhansikkaita.
- Jos aisaan kiinnitetään esineitä, käsikäyttöisen lakaisulaite voi kaatua ylimääräisen painon vuoksi. Seurauksena voi olla loukkaantuminen ja esinevahinkoja.
 - Älä kiinnitä mitään esineitä aisaan.

4.8 Kuljettaminen

4.8.1 Käsikäyttöinen lakaisulaite

▲ VAROITUS

- Käsikäyttöinen lakaisulaite voi kaatua tai liikkua paikaltaan kuljetuksen aikana. Seurauksena voi olla loukkaantuminen ja esinevahinkoja.
 - Siirrä keinukytkin asentoon 0.
 - Poista akku.



- Varmista käsikäyttöinen lakaisulaite kiinnityshihnoilla, vöillä tai verkolla siten, ettei se pääse kaatumaan ja liikkumaan.
- Säiliön kahva on tarkoitettu säiliön irrottamiseen ja kantamiseen, ei käsikäyttöisen lakaisulaitteen kantamiseen. Jos käsikäyttöistä lakaisulaitetta kannetaan säiliön kahvasta, säiliö voi irrota vahingossa ja seurauksena voi olla esinevahinkoja.
 - Kanna käsikäyttöistä lakaisulaitetta tämän käyttöohjeen mukaisesti.

4.8.2 Akku

▲ VAROITUS

- Akkua ei ole suojattu kaikilta ympäristöteki-joiltä. Eräille ympäristötekijöille altistunut akku saattaa vahingoittua. Tästä voi olla seurauksena esinevahinkoja.
 - Älä kuljeta vaurioitunutta akkua.
- Akku voi kaatua tai liikkua paikaltaan kuljetuksen aikana. Seurauksena voi olla loukkaantuminen ja esinevahinkoja.
 - Pakkaa akku pakkaukseen niin, ettei se voi liikkua paikaltaan.
 - Kiinnitä pakkaus siten, ettei se voi liikkua paikaltaan.

4.9 Säilytys

4.9.1 Käsikäyttöinen lakaisulaite

▲ VAROITUS

- Lapset eivät kykene tunnistamaan eivätkä arvioimaan käsikäyttöisestä lakaisulaitteesta aiheutuvia vaaroja. Lapset voivat loukkaantua vakavasti.
 - Siirrä keinukytkin asentoon 0.
 - Poista akku.



- Säilytä käsikäyttöinen lakaisulaite poissa lasten ulottuvilta.
- Kosteus voi syövyttää käsikäyttöisen lakaisulaitteen sähkökoskettimia ja metalliosia. Käsikäyttöinen lakaisulaite voi vaurioitua.
 - Siirrä keinukytkin asentoon 0.
 - Poista akku.



- Säilytä käsikäyttöinen lakaisulaite puhtaana ja kuivana.
- Aisa saattaa taittua hallitsemattomasti alas ja puristaa kehon osia aisan ja kotelon väliin. Seurauksena voi olla loukkaantuminen.
 - Älä kurota aisan kääntöalueelle.
- Taipuneet harjakset voivat muuttaa muotoaan pysyvästi.
 - Säilytä käsikäyttöinen lakaisulaite niin, että lautasharjojen harjakset eivät taitu.

4.9.2 Akku

▲ VAROITUS

- Lapset eivät kykene tunnistamaan eivätkä arvioimaan akusta aiheutuvia vaaroja. Lapset voivat loukkaantua vakavasti.
 - Säilytä akku poissa lasten ulottuvilta.
- Akkua ei ole suojattu kaikilta ympäristöteki-joiltä. Eräiden ympäristötekijöiden vaikutuksille altistunut akku saattaa vahingoittua korjauskelvottomaksi.
 - Säilytä akku puhtaana ja kuivana.
 - Säilytä akku suljetussa tilassa.
 - Säilytä akku erillään käsikäyttöisestä lakaisulaitteesta.
 - Jos akkua säilytetään laturissa: irrota verkopistoke pistorasiasta ja säilytä akkua varaustasolla välillä 40–60 % (2 vihreää LED-valoa palaa).
 - Älä säilytä akkua määritettyjen lämpötilarojen ulkopuolella, 20.3.

4.10 Puhdistus, huolto ja korjaus

▲ VAROITUS

- Jos akku on paikallaan puhdistuksen, huollon tai korjauksen aikana, käsikäyttöinen lakaisulaite saattaa kytkeytyä vahingossa päälle. Seurauksena voi olla vakava loukkaantuminen ja esinevahinkoja.

► Siirrä keinukytkin asentoon 0.



► Poista akku.

- Voimakkaat puhdistusaineet, vesisuihkeella peseminen tai terävät esineet voivat vaurioittaa käsikäyttöistä lakaisulaitetta ja akkua. Jos käsikäyttöistä lakaisulaitetta tai akkua ei puhdisteta oikein, laitteiden osat saattavat toimia virheellisesti. Myös turvalaitteet saattavat tällöin lakata toimimasta. Seurauksena voi olla vakava loukkaantuminen.
 - Puhdista käsikäyttöinen lakaisulaite ja akku tämän käyttöohjeen mukaisesti.
- Jos käsikäyttöistä lakaisulaitetta tai akkua ei huolleta tai korjata oikein, laitteiden osat saattavat toimia virheellisesti. Myös turvalaitteet saattavat tällöin lakata toimimasta. Tämä voi johtaa vakavaan tai hengenvaaralliseen loukkaantumiseen.
 - Älä yritä itse huoltaa tai korjata käsikäyttöistä lakaisulaitetta ja akkua.
 - Jos käsikäyttöinen lakaisulaite tai akku vaatii huoltamista tai korjaamista: ota yhteyttä STIHL-erikoisliikkeeseen.

5 Käsikäyttöisen lakaisulaitteen valmistelu käyttöä varten

5.1 Käsikäyttöisen lakaisulaitteen valmistelu käyttöä varten

Seuraavat toimenpiteet on suoritettava aina ennen työskentelyn aloittamista:

- Varmista, että seuraavat laitteet ovat turvallisessa kunnossa:
 - Käsikäyttöinen lakaisulaite, 4.6.1.
 - Akku, 4.6.2.
- Tarkasta akku, 11.
- Lataa akku täyteen latureiden STIHL AL 101, 301, 301-4, 500 käyttöohjeessa kuvatulla tavalla.
- Puhdista käsikäyttöinen lakaisulaite, 16.1.
- Asenna aisa, 8.1.
- Säädä lautasharjojen korkeus, 12.2.

- Tarkista hallintalaitteet, 11.1.
- Jos kuvattuja vaiheita ei voi suorittaa: älä käytä käsikäyttöistä lakaisulaitetta ja ota yhteys STIHL-erikoisliikkeeseen.

5.2 Akun liittäminen STIHL connected -appiin Bluetooth®-radioliitännän avulla

- Aktivoi mobiilipäätelaitteen Bluetooth®-radioliitännä.
- Ota käyttöön akun Bluetooth®-radioliitännä, 7.1.
- Lataa STIHL connected -appi App Storesta mobiililaitteellesi ja luo tili.
- Avaa STIHL connected -appi ja kirjaudu sisään.
- Liitä akku STIHL connected -appiin ja seuraa ohjeita näytöltä.

Yhteystiedot ja lisätiedot löytyvät osoitteesta <https://support.stihl.com> tai STIHL connected -apista.

STIHL Connected -appi on käytettävissä markkina-alueen mukaan.

6 Akun lataaminen ja LED-valot

6.1 Akun lataaminen

Latausaikaan vaikuttavat monet eri tekijät, kuten akun lämpötila ja ympäristön lämpötila. Noudata suositeltuja lämpötila-alueita optimaalisen suorituskyvyn varmistamiseksi, 20.4. Todellinen latausaika saattaa poiketa valmistajan ilmoittamasta latausajasta. Latausaika ilmoitetaan osoitteessa www.stihl.com/charging-times.

- Lataa akku latureiden STIHL AL 101, 301, 301-4, 500 käyttöohjeessa olevan kuvauksen mukaan.

6.2 Lataustilan tarkastaminen

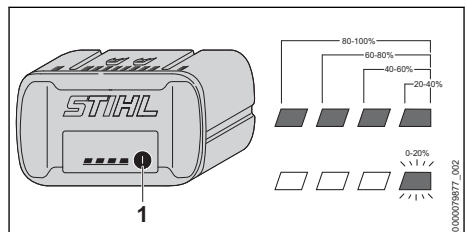

- Paina painiketta (1). Lataustila ilmaistaan vihreillä LED-valoilla, jotka palavat n. 5 sekunnin ajan.

- ▶ Jos oikeanpuoleinen vihreä LED-valo vilkkuu:
Lataa akku.

6.3 Akun LED-valot

LED-valot pystyvät ilmaisemaan sekä akun varaustilan että akussa ilmenevät häiriöt. LED-valojen väri voi olla vihreä tai punainen, ja valot voivat joko palaa yhtäjaksoisesti tai vilkkua.

LED-valot ilmaisevat varaustilan, jos yhtäjaksoisesti palavien tai vilkkuvien valojen väri on vihreä.

- ▶ Jos LED-valot palavat punaisina tai vilkkuvat: korjaa viat, 19.1.
Käsi­käyt­ttöisessä lakaisulaiteessa tai akussa esiintyy häiriö.

7 Bluetooth®-radioliitännän ottaminen käyttöön ja poistaminen käytöstä

7.1 Bluetooth®-radioliitännän käyttöönotto

- ▶ Jos akussa on Bluetooth®-radioliitäntä: Paina painiketta ja pidä sitä painettuna, kunnes symbolin  vieressä oleva "BLUETOOTH®-LED" palaa sinisenä noin 3 sekunnin ajan.
Akun Bluetooth®-radioliitäntä kytkeytyy päälle.

7.2 Bluetooth®-radioliitännän poistaminen käytöstä

- ▶ Jos akussa on Bluetooth®-radioliitäntä: Paina painiketta ja pidä sitä painettuna, kunnes symbolin  vieressä oleva "BLUETOOTH®-LED" vilkkuu sinisenä kuusi kertaa.
Akun Bluetooth®-radioliitäntä ei ole käytössä.

8 Käsi­käyt­ttöisen lakaisulaitteen kokoaminen

8.1 Työntökahvan asentaminen

Aisa voidaan asentaa kahteen asentoon ja siten säätää käyttäjän koon mukaan.

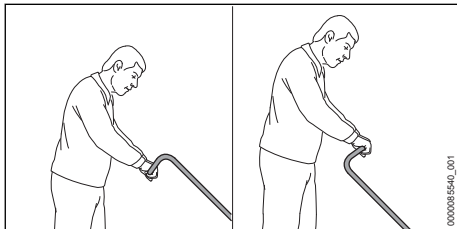

- ▶ Säädä aisa käyttäjän kehon kokoa vastavaksi.
- ▶ Katkaise virta käsi­käyt­ttöisestä lakaisulaiteesta ja poista akku.

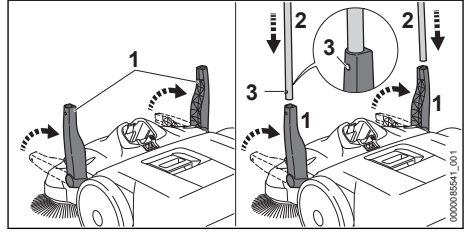

- ▶ Nosta molemmat pidikkeet (1) pystysuoraan.
- ▶ Työnnä aisaa (2) yhtä aikaa pidikkeisiin (1). Pidätysjouset (3) lukittuvat kuuluvasti paikalleen.

9 Akun asentaminen ja irrottaminen

9.1 Akun asettaminen paikalleen

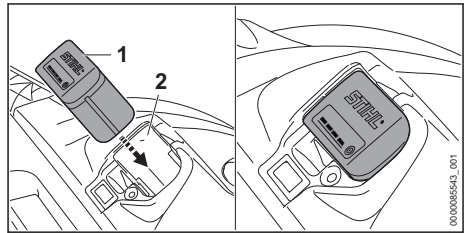

- ▶ Paina akku (1) vasteeseen saakka akkulokeeroon (2).
Akku (1) lukittuu paikalleen napsahtaen.

9.2 Akun poistaminen

- ▶ Aseta käsi­käyt­ttöinen lakaisulaite tasaiselle alustalle.

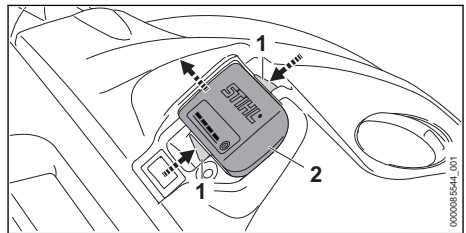

- ▶ Paina kumpaakin lukitusvipua (1).
Akun (2) lukitus on avattu ja akku voidaan poistaa.

10 Käsi­käyttöisen lakaisulaiteen käynnistäminen ja pysäyttäminen

10.1 Käsi­käyttöisen lakaisulaiteen käynnistäminen

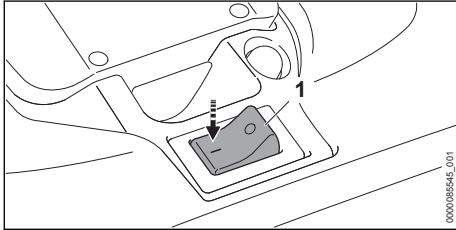

- ▶ Siirrä keinukytkin (1) käsin asentoon I. Lautasharjat ja harjatela alkavat pyöriä.

10.2 Käsi­käyttöisen lakaisulaiteen pysäyttäminen

- ▶ Siirrä keinukytkin asentoon 0.
- ▶ Odota, kunnes lautasharjat ja harjatela lakkaavat pyörimästä.
- ▶ Jos lautasharjat ja harjatela pyörivät edelleen: poista akku ja ota yhteyttä STIHL-erikoisliikkeeseen. Käsi­käyttöinen lakaisulaite on viallinen.

11 Käsi­käyttöisen lakaisulaiteen ja akun tarkastus

11.1 Hallintalaitteiden tarkistus

Käsi­käyttöisen lakaisulaiteen käynnistäminen

- ▶ Aseta akku paikalleen.
- ▶ Siirrä keinukytkin asentoon I. Lautasharjat ja harjatela alkavat pyöriä.
- ▶ Jos 3 LED-valoa vilkkuu punaisena: poista akku ja ota yhteyttä STIHL-erikoisliikkeeseen. Käsi­käyttöisessä lakaisulaiteessa esiintyy häiriö.
- ▶ Siirrä keinukytkin asentoon 0. Odota, kunnes lautasharjat ja harjatela lakkaavat pyörimästä.
- ▶ Jos lautasharjat ja harjatela pyörivät edelleen: poista akku ja ota yhteyttä STIHL-erikoisliikkeeseen. Käsi­käyttöinen lakaisulaite on viallinen.

11.2 Akun tarkastus

- ▶ Paina akussa olevaa painiketta. LED-valot palavat tai vilkkuvat.
- ▶ Jos LED-valot eivät pala tai vilku: Älä käytä akkua ja ota yhteyttä STIHL:in jälleenmyyjään.

Akussa on häiriö.

12 Työskentely käsi­käyttöisen lakaisulaiteen kanssa

12.1 Käsi­käyttöiseen lakaisulaiteeseen tarttuminen ja lakaisulaiteen ohjaaminen

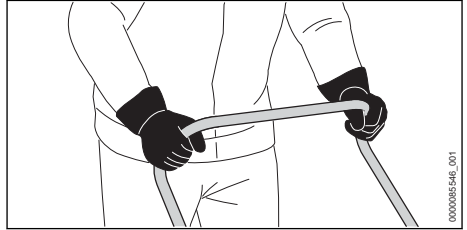

- ▶ Pidä aisasta kiinni molemmiin käsiin siten, että peukalot ympäröivät aisan.

12.2 Lautasharjojen korkeuden säätäminen

Lautasharjojen korkeutta voidaan säätää käytön mukaan 7 asentoon.

- Taso 1 ja taso 2: tasaisille pinnoille
- Taso 3 ja taso 4: epätasaisille pinnoille, kosteille lehdille tai hiekalle
- Taso 5 – taso 7: kuluneiden harjasten säätämiseen

Lautasharjojen harjakset saavat koskettaa maata vain kevyesti painaen. Liian korkea kosketuspaino lisää kulumista ja lyhentää akun käyttöikää.

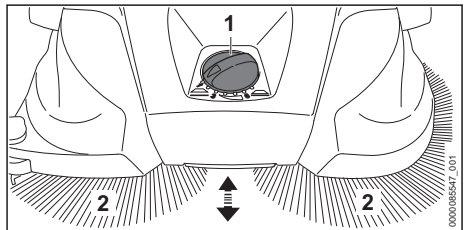

- ▶ Aseta kääntökytkin (1) haluttuun asentoon. Lautasharjojen harjakset (2) koskettavat maata vain kevyesti painaen.

12.3 Lakaiseminen

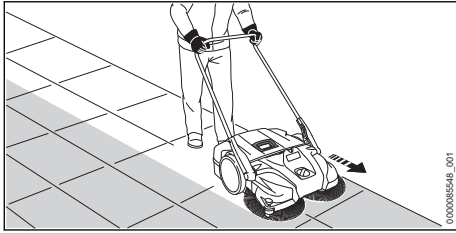

- ▶ Työnnä käsikäyttöistä lakaisulaitetta hitaasti ja hallitusti eteenpäin.
- ▶ Sopeuta nopeutesi ympäristön mukaan.
- ▶ Aja matalien, 2–3 cm:n korokkeiden yli painamalla aisaa kevyesti alas.

Noudata suositeltuja lämpötila-alueita parhaan mahdollisen suorituskyvyn varmistamiseksi,  20.4.

12.4 Säiliön tyhjentäminen

STIHL suosittelee säiliön tyhjentämistä vain ulkona.

Säiliö on täynnä, kun likaa alkaa tulla ulos sivulta.

Voit työskennellä vielä jonkin aikaa, kun nostat käsikäyttöistä lakaisulaitetta edestä ylös niin, että lika siirtyy säiliössä taakse. Näin säiliön tilavuus tulee paremmin hyödynnettyä.

- ▶ Katkaise virta käsikäyttöisestä lakaisulaitteesta ja poista akku.

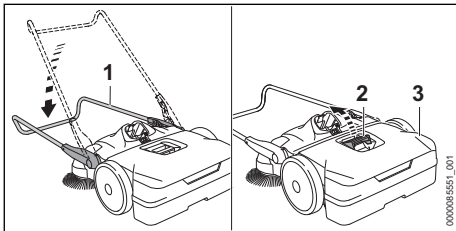

- ▶ Taita aisa (1) alas.
- ▶ Vedä kahva (2) pois ylöspäin.
- ▶ Irrota ja tyhjennä säiliö (3).

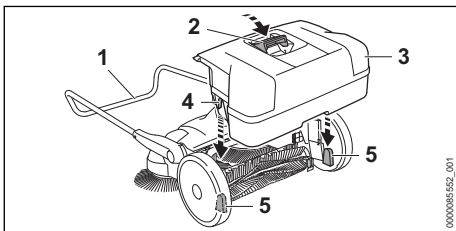

- ▶ Aseta säiliö (3) käsikäyttöiseen lakaisulaitteeseen siten, että säiliössä (3) olevat syvennykset (4) sopivat käsikäyttöisessä lakaisulaitteessa oleviin kannattimiin (5).
- ▶ Paina kahvaa (2) alaspäin.
- ▶ Taita aisa (1) ylös.

12.5 Ylikuormasuojan palauttaminen lähtöasentoon

Käsikäyttöinen lakaisulaite on varustettu ylikuormasuojalla. Ylikuormasuoja katkaisee virtapiirin, jos käsikäyttöinen lakaisulaite altistuu liian suurelle mekaaniselle kuormitukselle. Ylikuormasuoja estää siten käsikäyttöisen lakaisulaitteen vahingoittumisen.

- ▶ Katkaise virta käsikäyttöisestä lakaisulaitteesta ja poista akku.
- ▶ Odota muutama minuutti. Käsikäyttöisen lakaisulaitteen on jäädyttävä.
- ▶ Poista lautasharjojen ja harjatelan tukokset.

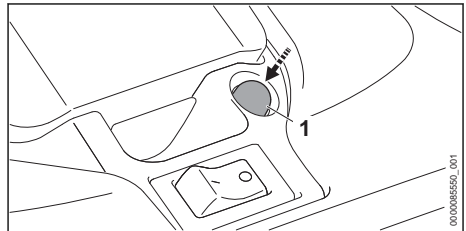

- ▶ Paina palautusnuppia (1). Palautusnappi (1) lukittuu paikalleen. Virtapiiri ei ole enää poikki.
- ▶ Jos palautusnappi (1) ei lukitu paikalleen: Odota muutama minuutti ja paina sen jälkeen palautusnuppia (1) uudelleen. Käsikäyttöinen lakaisulaite ei ole ehtinyt vielä jäähtyä riittävästi.
- ▶ Aseta akku paikalleen ja käynnistä käsikäyttöinen lakaisulaite.

13 Työskentelyn jälkeen

13.1 Työskentelyn jälkeen

- ▶ Katkaise virta käsikäyttöisestä lakaisulaitteesta ja poista akku.
- ▶ Irrota ja tyhjennä säiliö.
- ▶ Jos käsikäyttöinen lakaisulaite on likaantunut tai märkä: anna käsikäyttöisen lakaisulaitteen kuivua.
- ▶ Jos akku on märkä tai kostea: anna akun kuivua,  20.4.
- ▶ Puhdista käsikäyttöinen lakaisulaite.
- ▶ Puhdista lautasharjat ja harjatela.
- ▶ Puhdista akku.

14 Kuljettaminen

14.1 Käsikäyttöisen lakaisulaitteen kuljettaminen

- Katkaise virta käsikäyttöisestä lakaisulaitteesta ja poista akku.

Käsikäyttöisen lakaisulaitteen työntäminen

- Työnnä käsikäyttöistä lakaisulaitetta hitaasti ja hallitusti eteenpäin.

Käsikäyttöisen lakaisulaitteen kantaminen

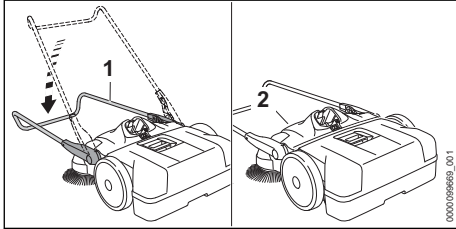

- Taita aisa (1) alas.
- Tartu käsikäyttöiseen lakaisulaitteeseen kädensijasta (2) ja nosta laite pystyasentoon.

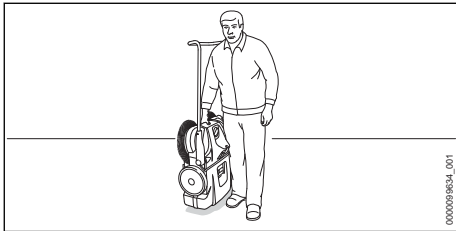

- Kanna käsikäyttöistä lakaisulaitetta kahvastasta siten, että lautasharjat osoittavat pois päin vartaloista.

Käsikäyttöisen lakaisulaitteen kuljettaminen ajoneuvossa

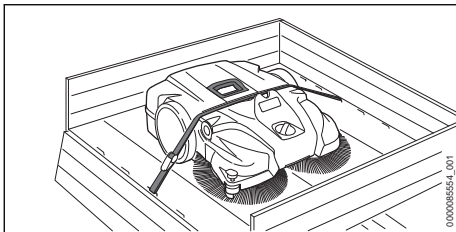

- Jos käsikäyttöistä lakaisulaitetta on tarkoitus kuljettaa tilaa säästävällä tavalla:
 - irrota aisa ja sen pidike.
- Sijoita käsikäyttöinen lakaisulaite niin, että lautasharjojen harjakset eivät taitu.

- Kiinnitä käsikäyttöinen lakaisulaite kiristysahjalla säiliön ja kotelon väliin.
- Kiinnitä käsikäyttöinen lakaisulaite siten, ettei käsikäyttöinen lakaisulaite voi kaatua eikä liikkua paikaltaan.

Aisan ja sen pidikkeen irrottaminen

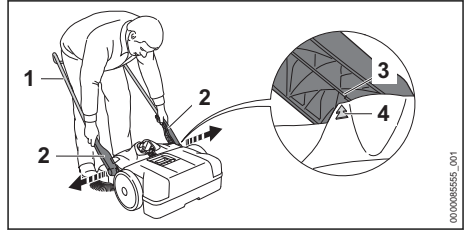

- Aseta aisa (1) 45°:n kulmaan. Kotelossa olevat nuolet (4) ovat kohdakkain pidikkeessä (2) olevan tangon (3) kanssa.
- Vedä pidikettä (2) hieman erilleen ja irrota se.

Aisan ja sen pidikkeen asentaminen

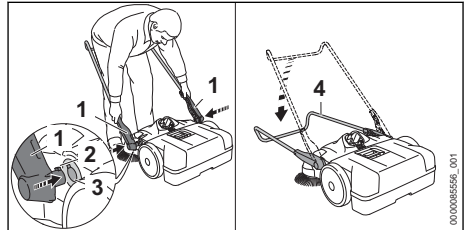

- Vedä pidikettä (1) hieman erilleen ja pidä siitä kiinni.
- Aseta lukitusnokat (2) kannattimien (3) syvennyksiin.
- Taita aisa (4) kokonaan alas.
- Aisa (4) napsahtaa kuuluvasti paikalleen.

14.2 Akun kuljettaminen

- Katkaise virta käsikäyttöisestä lakaisulaitteesta ja poista akku.
- Varmista, että akku on turvallisessa kunnossa.
- Pakkaa akku niin, ettei se voi liikkua paikaltaan.
- Kiinnitä pakkaus siten, ettei se voi liikkua paikaltaan.

Akun kuljettamisen yhteydessä on noudatettava vaarallisten tavaroiden kuljettamista koskevia määräyksiä. Akku kuuluu luokkaan UN 3480 (litiumioniakut), ja se on testattu YK:n käsikirjan "Kokeet ja kriteerit" osan III alakohdan 38.3 mukaisesti.

Kuljetusmääräykset on ilmoitettu osoitteessa www.stihl.com/safety-data-sheets.

15 Säilytys

15.1 Käsikäyttöisen lakaisulaitteen säilytys

- Katkaise virta käsikäyttöisestä lakaisulaitteesta ja poista akku.

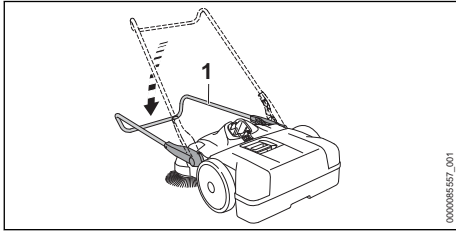

- Taita aisa (1) alas.

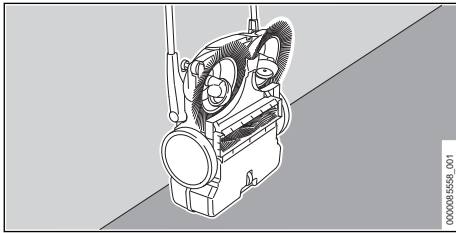

- Aseta käsikäyttöinen lakaisulaite pystyasentoon ja varmista se kaatumisen varalta.
- Varmista aisa tahatonta alas taittumista vastaan.
- Säilytä käsikäyttöinen lakaisulaite siten, että seuraavat edellytykset täyttyvät:
 - Käsikäyttöinen lakaisulaite ei voi kaatua eikä liikkua paikaltaan.
 - Käsikäyttöinen lakaisulaite on poissa lasten ulottuvilta.
 - Käsikäyttöinen lakaisulaite on puhdas ja kuiva.

15.2 Akun säilyttäminen

STIHL suosittelee pitämään akun varaustason säilytyksen aikana välillä 40–60 % (2 vihreää LED-valoa palaa).

- Säilytä akku siten, että seuraavat edellytykset täyttyvät:
 - Akku on poissa lasten ulottuvilta.
 - Akku on puhdas ja kuiva.
 - Akku on suljetussa tilassa.
 - Akku on erillään käsikäyttöisestä lakaisulaitteesta.
 - Jos akkua säilytetään laturissa: irrota verkkopistorake pistorasiasta ja säilytä akkua varaustasolla välillä 40–60 % (2 vihreää LED-valoa palaa).

- Akkua ei säilytetä määritettyjen lämpötilarajojen ulkopuolella, 20.3.

HUOMAUTUS

- Jos akkua ei säilytetä tässä käyttöohjeessa kuvatulla tavalla, akku voi syväpurkautua ja vaurioitua siten korjauskelvottomaksi.
 - Lataa tyhjentyneet akku ennen varastointia. STIHL suosittelee pitämään akun varaustason säilytyksen aikana välillä 40–60 % (2 vihreää LED-valoa palaa).
 - Säilytä akku erillään käsikäyttöisestä lakaisulaitteesta.

16 Puhdistaminen

16.1 Käsikäyttöisen lakaisulaitteen puhdistaminen

- Katkaise virta käsikäyttöisestä lakaisulaitteesta ja poista akku.
- Puhdista käsikäyttöinen lakaisulaite kostealla liinalla.
- Puhdista tuuletusraot pensselillä.
- Poista roskat akkulokeroista ja puhdista akkulokero kostealla liinalla.
- Puhdista akkulokeron sisällä olevat sähkökoskettimet siveltimellä tai pehmeällä harjalla.

16.2 Lautasharjojen ja harjatelan puhdistaminen

- Katkaise virta käsikäyttöisestä lakaisulaitteesta ja poista akku.
- Jos lautasharjat tai harjatela ovat tukossa: poista varovasti kaikki kietoutuneet tai juuttuneet vieraat esineet.
- Puhdista lautasharjat ja harjatela määrällä liinalla.

16.3 Ilmansuodattimen puhdistaminen

- Katkaise virta käsikäyttöisestä lakaisulaitteesta ja poista akku.
- Irrota säiliö.

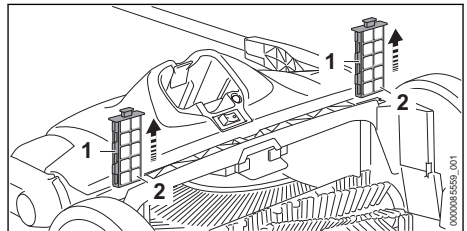

- Vedä ilmansuodatin (1) ohjaimista.
- Irrota vaahtomuoviset sisäkkeet (2).

- ▶ Huuhtelee vaahтомуoviset sisäkkeet (2) juoksevan lämpimän veden alla.
- ▶ Jos ilmansuodatin (1) on vaurioitunut: vaihda ilmansuodatin (1).
- ▶ Anna vaahтомуovisten sisäkkeiden (2) kuivua ilmassa.
- ▶ Asenna vaahтомуoviset sisäkkeet (2) ilmansuodattimiin (1).
- ▶ Aseta ilmansuodatin (1) käsikäyttöisessä lakaisulaitteessa oleviin ohjaimiin.

16.4 Akun puhdistus

- ▶ Puhdista akku kostealla liinalla.

17 Huoltaminen

17.1 Taipuneiden harjasten suoristaminen

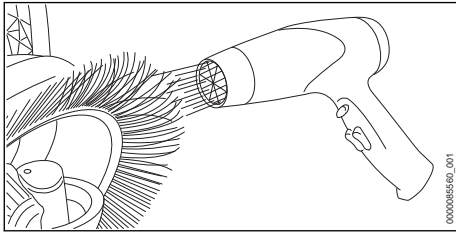

- ▶ Lämmitä harjaksia varovasti lämminilmapuhaltimella (esim. hiustenkuivaajalla) ja suorista ne.

HUOMAUTUS

- Liian korkeat lämpötilat, kuuma ilma tai avotuli voivat vahingoittaa harjaksia pysyvästi.
 - ▶ Käytä lämminilmapuhallinta harjasten suoristamiseen.

19 Häiriöiden poistaminen

19.1 Käsikäyttöisen lakaisulaitteen tai akun häiriöiden poistaminen

Häiriö	Akun LED-valot	Syy	Korjaustoimenpide
Käsikäyttöinen lakaisulaite ei käynnisty päälle kytkettäessä.	1 vihreä LED-valo vilkkuu.	Akun varaus on liian pieni.	▶ Lataa akku täyteen kuten latureiden STIHL AL 101, 301, 301-4, 500 käyttöohjeessa on kuvattu.
	1 LED-valo palaa punaisena.	Akku on liian kuuma tai liian kylmä.	▶ Poista akku. ▶ Anna akun jäähtyä tai lämmetä.
	3 LED-valoa vilkkuu punaisena.	Käsikäyttöisessä lakaisulaitteessa esiintyy häiriö.	▶ Poista akku. ▶ Puhdista akkulokeron sisällä olevat sähköiset koskettimet. ▶ Aseta akku paikalleen. ▶ Käynnistä käsikäyttöinen lakaisulaite.

17.2 Vaihteen voitelu

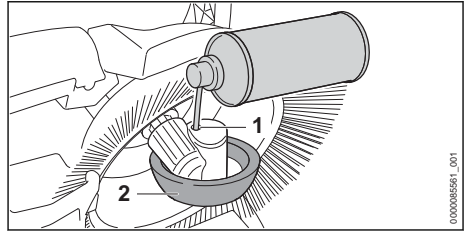





- ▶ Nosta käsikäyttöinen lakaisulaite pystysuoraan.
- ▶ Suihkuta alkoholipohjaista silikonispraytä pyöräkotelon (2) aukon (1) läpi.

18 Korjaaminen

18.1 Käsikäyttöisen lakaisulaitteen ja akun korjaaminen

Käyttäjät ei saa itse korjata käsikäyttöistä lakaisulaitetta ja akkua.

- ▶ Jos käsikäyttöinen lakaisulaite, lautasharjat tai harjatela ovat vaurioituneet: älä käytä käsikäyttöistä lakaisulaitetta, vaan ota yhteyttä STIHL-jälleenmyyjään.
- ▶ Jos akku on viallinen tai vaurioitunut: vaihda akku.

Häiriö	Akun LED-valot	Syy	Korjaustoimenpide
			<ul style="list-style-type: none"> ▶ Jos 3 punaista LED-valoa vilkkuu edelleen: älä käytä käsikäyttöistä lakaisulaitetta ja ota yhteyttä STIHL-erikoisliikkeeseen.
	3 punaista LED-valoa palaa.	Käsikäyttöinen lakaisulaite on liian lämmin.	<ul style="list-style-type: none"> ▶ Poista akku. ▶ Anna käsikäyttöisen lakaisulaatteen jäähtyä.
	4 LED-valoa vilkkuu punaisina.	Akussa on häiriö.	<ul style="list-style-type: none"> ▶ Ota akku pois laitteesta ja asenna se uudelleen. ▶ Käynnistä käsikäyttöinen lakaisulaite. ▶ Jos 4 punaista LED-valoa vilkkuu edelleen: älä käytä akkua ja ota yhteyttä STIHL-erikoisliikkeeseen.
		Käsikäyttöisen lakaisulaatteen ja akun välinen sähköinen yhteys on katkennut.	<ul style="list-style-type: none"> ▶ Poista akku. ▶ Puhdista akkulokeron sisällä olevat sähköiset koskettimet. ▶ Aseta akku paikalleen.
		Käsikäyttöinen lakaisulaite tai akku on kostea.	<ul style="list-style-type: none"> ▶ Anna käsikäyttöisen lakaisulaatteen tai akun kuivua,  20.4.
Käsikäyttöinen lakaisulaite kytkeytyy käytön aikana pois päältä.	3 punaista LED-valoa palaa.	Käsikäyttöinen lakaisulaite on liian lämmin.	<ul style="list-style-type: none"> ▶ Poista akku. ▶ Anna käsikäyttöisen lakaisulaatteen jäähtyä.
		Ylikuormasuoja on lauennut.	<ul style="list-style-type: none"> ▶ Puhdista käsikäyttöinen lakaisulaite. ▶ Palauta ylikuormasuoja lähtöasentoon,  12.5.
		Laitteessa on sähköinen häiriö.	<ul style="list-style-type: none"> ▶ Ota akku pois laitteesta ja asenna se uudelleen. ▶ Käynnistä käsikäyttöinen lakaisulaite.
Käsikäyttöisen lakaisulaatteen toiminta-aika on liian lyhyt.		Akkua ei ole ladattu täyteen.	<ul style="list-style-type: none"> ▶ Lataa akku täyteen latureiden STIHL AL 101, 301, 301-4, 500 käyttöohjeessa kuvatulla tavalla.
		Akun elinikä on kulunut umpeen.	<ul style="list-style-type: none"> ▶ Vaihda akku.
Käsikäyttöistä lakaisulaitetta on vaikea työntää.		Lautasharjat, harjatela tai pyörät ovat tukossa.	<ul style="list-style-type: none"> ▶ Poista lautasharjojen, harjatelan ja pyörrien tukokset.
		Lautasharjojen kosketuspaine on liian korkea.	<ul style="list-style-type: none"> ▶ Säädä lautasharjojen korkeus,  12.2.
		Vaihte toimii vaivalloisesti.	<ul style="list-style-type: none"> ▶ Voitele vaihte,  17.2.
Likaa tulee ulos sivusta.		Säiliö on täynnä.	<ul style="list-style-type: none"> ▶ Tyhjennä säiliö.
Harjausteho on liian pieni.		Säiliö on täynnä tai säiliössä oleva lika on liian painava.	<ul style="list-style-type: none"> ▶ Tyhjennä säiliö.
		Lautasharjat tai harjatela ovat kuluneet.	<ul style="list-style-type: none"> ▶ Vaihda lautasharja tai harjatela.
Akkua, jossa on  , ei voida löytää.		Akun tai mobiililaitteen Bluetooth®-radioli-	<ul style="list-style-type: none"> ▶ Ota käyttöön akun ja mobiililaitteen Bluetooth®-radioliitäntä.

Häiriö	Akun LED-valot	Syy	Korjaustoimenpide
tää STIHL connected -apilla.		täntä on poistettu käytöstä.	
		Etäisyys akun ja mobiililaitteen välillä on liian suuri.	<ul style="list-style-type: none"> Pienennä etäisyyttä,  20.2. Jos akku ei vielä löydy STIHL connected -apilla: Ota yhteyttä STIHL-erikoisliikkeeseen.

19.2 Tuotetuki ja käyttöapu

Tuotetukea ja käyttöapua on saatavilla STIHL-erikoisliikkeessä.

Yhteystiedot ja lisätiedot löytyvät osoitteesta <https://support.stihl.com> tai www.stihl.com.

20 Tekniset tiedot

20.1 Käsi käyttöinen lakaisulaite KGA 770.0

- Sallittu akku: STIHL AP
- Teoreettinen harjausteho: 3250 m²/h
- Säiliön täyttötilavuus enintään: 40 l
- Paino (m_{min}) ilman akku: 16,9 kg
- Suurin kokonaispaino (m_{max}): 27,9 kg
- Sähköinen suojausluokka: IPX3 (sateenpitävä)
- Suurin kaltevuus: 100 % (45°)

Käyntiaika annetaan osoitteessa www.stihl.com/battery-life.

20.2 Akku STIHL AP

- Akkutekniiikka: Litiumioniakku
- Jännite: 36 V
- Kapasiteetti, Ah: katso arvokilpi
- Energiasisältö, Wh: katso arvokilpi
- Paino, kg: katso arvokilpi
- Bluetooth®-radioliitäntä (vain akuissa, joissa on ):
 - Datayhteys: Bluetooth® 5.1. Mobiilipäätelaitteen täytyy olla Bluetooth® Low Energy 5.0 -yhteensopiva ja sen täytyy tukea Yleistä käyttöoikeusprofiilia (GAP).
 - Taajuuskaista: ISM-kaista 2,4 GHz
 - Suurin säteilylähetysteho: 1 mW
 - Signaalin kantama: n. 10 m. Signaalin vahvuus riippuu ympäristön olosuhteista ja mobiililaitteesta. Kantavuusalue saattaa vaihdella huomattavan paljon ulkoisten olosuhteiden ja myös käytetyn vastaanottolaitteen mukaan. Kantavuusalue saattaa olla huomattavasti pienempi suljetuissa tiloissa tai paikoissa, joissa on metallisteitä (esimerkiksi seiniä, hyllyjä, kotelaita).

- Vaatimukset mobiililaitteen käyttöjärjestelmälle: Android tai iOS (nykyisenä versiona tai uudempi)

20.3 Lämpötilarajat



VAROITUS

- Akku ei ole suojattu kaikilta ympäristötekeijöiltä. Akku saattaa syttyä tuleen tai räjähtää altistuttuaan eräille ympäristötekijöille. Seurausena voi olla vakava loukkaantuminen ja aineellisia vahinkoja.
 - ▶ Älä lataa akku lämpötiloissa alle -20 °C tai yli +50 °C.
 - ▶ Älä käytä käsikäyttöistä lakaisulaitetta tai akku lämpötiloissa alle -20 °C tai yli 50 °C.
 - ▶ Älä säilytä käsikäyttöistä lakaisulaitetta tai akku lämpötiloissa alle -20 °C tai yli 70 °C.

20.4 Suositellut lämpötila-alueet

Noudata seuraavia lämpötila-alueita käsikäyttöisen lakaisulaitteen ja akun optimaalisen suorituskyvyn varmistamiseksi:

- Lataaminen: + 5 °C ... + 40 °C
- Käyttö: -10 °C ... +40 °C
- Säilytys: -20 °C ... +50 °C

Jos akku ladataan, käytetään tai varastoidaan suositeltujen lämpötila-alueiden ulkopuolella, suorituskyky voi heikentyä.

Jos akku on märkä tai kostea, anna sen kuivua vähintään 48 tuntia yli + 15 °C:n ja alle + 50 °C:n lämpötilassa ja alle 70 %:n ilmakesteydessä. Korkeampi kosteus voi pidentää kuivumisaikaa.

20.5 Melu- ja värinäarvot

Äänenpainetaso laskennassa käytettävä korjauskerroin on 2 dB(A). Äänitehotason laskennassa käytettävä korjauskerroin on 2 dB(A). Värinäarvon laskennassa käytettävä korjauskerroin on 2 m/s².

STIHL suosittelee kuulonsuojainten käyttöä.

- Äänenpainetaso L_p mitattu standardin EN 60335-2-72 mukaan: 64 dB(A).

- Äänitehotaso L_w mitattu standardin EN 60335-2-72 mukaan: 80 dB(A).
- Tärinäarvo a_{hv} , mitattu standardin EN 60335-2-72 mukaan: < 2,5 m/s².

Ilmoitetut tärinäarvot on mitattu standardoitujen testausmenetelmien mukaisesti, ja niitä voidaan käyttää sähkölaitteiden vertailuun. Todelliset tärinäarvot saattavat poiketa ilmoitetuista arvoista käyttötavoissa esiintyvien erojen vuoksi. Ilmoitetuja tärinäarvoja voidaan käyttää lähtökohtana arvioitaessa alustavasti altistumista tärinärasitukselle. Todellinen tärinärasitus on arvioitava erikseen. Tällöin voidaan ottaa huomioon myös ajat, jolloin sähkölaite on pois käytöstä, samoin kuin ne ajat, jolloin laite on toiminnassa altistamatta kuitenkaan käyttäjää tärinärasitukselle.

Tietoja työnantaja koskevan tärinädirektiivin 2002/44/EY vaatimusten täyttämisestä löytyy osoitteessa www.stihl.com/vib.

20.6 REACH-asetus

REACH-asetuksella tarkoitetaan EY:n kemikaalien rekisteröintiä, arviointia ja lupamenettelyjä koskevaa asetusta.

Lisätietoja REACH-asetuksen vaatimusten täyttämisestä on saatavissa osoitteesta www.stihl.com/reach.

21 Varaosat ja varusteet

21.1 Varaosat ja varusteet

STIHL  Alkuperäiset STIHL-varaosat ja alkuperäiset STIHL-varusteet tunnistaa näistä merkeistä.

STIHL suosittelee käyttämään ainoastaan alkuperäisiä STIHL-varaosia ja alkuperäisiä STIHL-varusteita.

STIHL ei voi arvioida muiden valmistajien varaosia ja lisävarusteita luotettavuuden, turvallisuuden ja sopivuuden suhteen jatkuvasta markkinoiden tarkkailusta huolimatta, eikä STIHL ei voi taata niiden käyttöä.

Alkuperäisiä STIHL-varaosia ja alkuperäisiä STIHL-varusteita on saatavissa STIHL-erikoisliikkeestä.

22 Hävittäminen

22.1 Käsikäyttöisen lakaisulaitteen ja akun hävittäminen

Tietoja hävittämisestä saat paikallishallinnosta tai STIHL-erikoisliikkeestä.

Epäasianmukainen hävittäminen voi olla vahingollista terveydelle ja saastuttaa ympäristöä.

- Toimita STIHL-tuotteet, myös pakkaukset, asianmukaiseen keräyspisteeseen kierrätystä varten paikallisten säännösten mukaisesti.
- Älä hävitä talousjätteen mukana.

23 EU-vaatimustenmukaisuusvakuutus

23.1 Käsikäyttöinen lakaisulaite KGA 770.0

ANDREAS STIHL AG & Co. KG
Badstraße 115
D-71336 Waiblingen

Saksa

vakuuttaa yksinomaista vastuullisena, että

- Tuote: akkukäyttöinen lakaisukone
- Merkki: STIHL
- Tyyppi: KGA 770.0
- Sarjatunniste: 4860

vastaa soveltuvilta osin direktiivien 2011/65/EU, 2006/42/EY, 2014/30/EU ja 2000/14/EY säännöksiä ja että tuote on kehitetty ja valmistettu seuraavien standardien tuotteen valmistuspäivänä voimassa olevien versioiden mukaisesti: EN 55014-1, EN 55014-2, EN 60335-1 ja EN 60335-2-72.

Mitattu ja taattu äänitehotaso on määritetty direktiivin 2000/14/EY liitteen V mukaisesti.

- Mitattu äänitehotaso: 80 dB(A)
- Taattu äänitehotaso: 82 dB(A)

Teknisten asiakirjojen säilytyksestä vastaa ANDREAS STIHL AG & Co. KG:n tuotteiden lupamenettelyistä vastaava tuotehyväksynnän osasto.

Valmistusvuosi, valmistusmaa ja koneen numero on ilmoitettu käsikäyttöisen lakaisulaitteen päällä.

Waiblingen, 1.5.2023

ANDREAS STIHL AG & Co. KG

puolesta 

Robert Olma, Vice President, Regulatory Affairs & Global Governmental Relations

24 UKCA-vaatimustenmukaisuusvakuutus

24.1 Käsikäyttöinen lakaisulaite STIHL KGA 770.0



ANDREAS STIHL AG & Co. KG
Badstraße 115
D-71336 Waiblingen

Saksa

vakuuttaa yksinomaisena vastuullisena, että

- Tuote: akkukäyttöinen lakaisukone
- Merkki: STIHL
- Tyyppi: KGA 770.0
- Sarjatunniste: 4860

vastaa soveltuvilta osin Iso-Britannian asetuksia The Restriction of the Use of Certain Hazardous Substances in Electrical and Electronic Equipment Regulations 2012, Supply of Machinery (Safety) Regulations 2008, Electromagnetic Compatibility Regulations 2016 ja Noise Emission in the Environment by Equipment for use Outdoors Regulations 2001, ja tuote on kehitetty ja valmistettu seuraavien standardien tuotteen valmistuspäivänä voimassa olevien versioiden mukaisesti: EN 55014-1, EN 55014-2, EN 60335-1 ja EN 60635-2-72.

Mitattu ja taattu äänitehotaso on määritetty Ison-Britannian säädöksen Noise Emission in the Environment by Equipment for use Outdoors Regulations 2001, Schedule 8 mukaisesti.

- Mitattu äänitehotaso: 80 dB(A)
- Taattu äänitehotaso: 82 dB(A)

Teknisten asiakirjojen säilytyksestä vastaa ANDREAS STIHL AG & Co. KG.

Valmistusvuosi, valmistusmaa ja koneen numero on ilmoitettu käsikäyttöisen lakaisulaitteen päällä.

Waiblingen, 1.5.2023

ANDREAS STIHL AG & Co. KG

psta

Robert Olma, Vice President, Regulatory Affairs & Global Governmental Relations

25 Yhteystiedot

www.stihl.com

0458-769-9801-B

Indholdsfortegnelse

1	Forord.....	87
2	Oplysninger om denne brugsvejledning....	88
3	Oversigt.....	88
4	Sikkerhedshenvisninger.....	89
5	Gør fejmaskinen brugsklar.....	94
6	Opladning af batteriet og LED'er.....	94
7	Aktiver og deaktiver den trådløse Bluetooth®-grænseflade.....	95
8	Samling af fejmaskinen.....	95
9	Isætning og udtagning af batteriet.....	95
10	Tænd og sluk af fejmaskinen.....	96
11	Kontrol af fejmaskine og batteri.....	96
12	Arbejde med fejmaskinen.....	96
13	Efter arbejdet.....	97
14	Transport.....	97
15	Opbevaring.....	99
16	Rengøring.....	99
17	Vedligeholdelse.....	100
18	Reparation.....	100
19	Afhjælpning af fejl.....	100
20	Tekniske data.....	101
21	Reserveudede og tilbehør.....	102
22	Bortskaffelse.....	103
23	EU-overensstemmelseserklæring.....	103
24	UKCA-overensstemmelseserklæring.....	103
25	Adresser.....	104

1 Forord

Kære kunde

Vi er glade for, at du har valgt STIHL. Vi udvikler og producerer vores produkter i topkvalitet efter vores kunders behov. Dermed kan vi fremstille produkter med høj pålidelighed, selv ved ekstrem belastning.

STIHL står også for topkvalitet, når det drejer sig om service. Vores fagpersonale garanterer kompetent rådgivning og instruktion samt omfattende teknisk hjælp.

STIHL hjækker sig udtrykkeligt en bæredygtig og ansvarsfuld omgang med naturen. Denne brugsanvisning har til formål at hjælpe dig med at anvende dit STIHL-produkt med en lang levetid på en sikker og miljøvenlig måde.

Vi takker for din tillid og håber, at du får stor glæde af dit STIHL-produkt.

Nikolas Stihl

VIGTIGT! SKAL LÆSES FØR BRUG OG OPBEVARES.

2 Oplysninger om denne brugsvejledning

2.1 Gældende dokumenter

De lokale sikkerhedsforskrifter er gældende.

- ▶ Ud over denne brugsvejledning skal følgende dokumenter læses, forstås og opbevares:
 - Sikkerhedsanvisninger for batteriet STIHL AP
 - Brugsvejledning til ladeapparaterne STIHL AL 101, 301, 301-4, 500
 - Sikkerhedsinformationer for STIHL batterier og produkter med indbygget batteri: www.stihl.com/safety-data-sheets

Yderligere informationer om STIHL connected, STIHL connected, compatible produkter og ofte stillede spørgsmål findes under www.connect.stihl.com eller hos en STIHL- forhandler.

Bluetooth[®]-ordmærket og -billedmærket (logoer) er registrerede varemærker og tilhører Bluetooth SIG, Inc. Enhver anvendelse af disse ordmærker/billedmærker fra STIHLs side sker under licens.

Batterier med  er erstattet med en Bluetooth[®]-grænseflade. Lokale driftsindskrænkninger (for eksempel i fly eller på sygehuse) skal overholdes.

2.2 Markering af advarselshenvisninger i teksten



ADVARSEL

- Henvisningen henviser til farer, som kan medføre alvorlige kvæstelser eller død.
 - ▶ De nævnte foranstaltninger kan medføre alvorlige kvæstelser eller død.

BEMÆRK

- Henvisningen henviser til farer, som kan medføre materielle skader.
 - ▶ De nævnte foranstaltninger kan forhindre materielle skader.

2.3 Symboler i teksten



Dette symbol henviser til et kapitel i denne brugsvejledning.

3 Oversigt

3.1 Fejemaskine og batteri

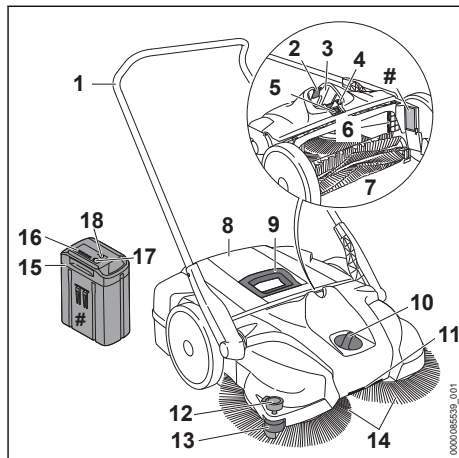

- 1 Skubbebjøjle**
Skubbebjøjlen anvendes til at holde og styre fejemaskinen.
- 2 Spærrehåndtag**
Spærrehåndtaget holder batteriet i batteriskakten.
- 3 Batteriskakt**
Batteriskakten holder batteriet.
- 4 Nulstillingsknop**
Nulstillingsknappen nulstiller en udløst overbelastningsbeskyttelse.
- 5 Vippekontakt**
Vippekontakten anvendes til at tænde og slukke fejemaskinen.
- 6 Luftfilter**
Luftfilteret filtrerer den luft, der suges ind.
- 7 Fejevalse**
Fejvalsen leder snavsset ind i beholderen.
- 8 Beholder**
Beholderen opfanger snavs.
- 9 Håndtag**
Grebet på beholderen bruges til at tage beholderen af og bære den.
- 10 Drejeknap**
Drejekontakten anvendes til at indstille højden af tallerkenkostene.
- 11 Transporthåndtag**
Transportgrebet anvendes til at bære fejemaskinen.

12 Nedholder

Nedholderen trykker børsterne på tallerkenkosten mod underlaget.

13 Føringsrulle

Føringsrullen fører fejmaskine langs vægge eller kantsten.

14 Tallerkenkost

Tallerkenkosten fejer snavset.

15 Batteri

Batteriet forsyner fejmaskinen med energi.

16 LED'er

LED'erne viser batteriets ladetilstand og fejl.

17 Trykknop

Trykknappen aktiverer LED-lysene på batteriet. Den aktiverer og deaktiverer Bluetooth®-radiogrænsefladen (hvis tilgængelig).

18 "Bluetooth®-LED (kun til batterier med 

LED'en viser, om det trådløse Bluetooth®-interface er aktiveret eller deaktiveret.

Effektskilt med maskinnummer**3.2 Symboler**

Fejmaskinen og batteriet kan have følgende symboler med følgende betydning:



Presstrykket er for højt.



Presstrykket er for lavt.



Drej i denne retning for at øge presstrykket.



Overhold den maksimale stigning.



Dette produkt anvendes med et STIHL-AP-batteri. De tilladte genopladelige batterier er angivet i denne brugsvejledning.



Sørg for, at denne brugsvejledning læses, forstås og opbevares.



Garanteret lydniveau iht. direktivet 2000/14/EF i dB(A) til at sammenligne lydmissioner fra produkter.



4 LED'er blinker rødt. Der er en fejl i batteriet.



1 LED lyser rødt. Batteriet er for varmt eller for koldt.



Batteriet har et trådløst Bluetooth®-interface og kan forbindes med STIHL Connected-appen.



Angivelsen ved siden af symbolet henviser til batteriets energiindhold iht. celleproducentens specifikation. Det energiindhold, som er til rådighed for anvendelsen, er lavere.



Produktet må ikke bortskaffes som husholdningsaffald.

4 Sikkerhedshenvisninger**4.1 Advarselssymboler**

Advarselssymbolerne på fejmaskinen eller på batteriet har følgende betydning:



Følg sikkerhedsanvisningerne og de dertilhørende foranstaltninger.



Sørg for, at denne brugsvejledning læses, forstås og opbevares.



Langt hår skal sikres, så det ikke kan blive trukket ind i fejmaskinen.



Tag batteriet ud under pauser i arbejdet, transport, opbevaring, vedligeholdelse eller reparation.



Beskyt batteriet mod varme og ild.



Batteriet må ikke nedsænkes i væsker.

4.2 Tilsigtet anvendelse

Fejmaskinen STIHL KGA 770.0 anvendes til at fjerne snavs på gaden, blade, græs, papir og lignende materialer på plane og hårde flader.

Fejmaskinen STIHL KGA 770.0 anvendes ikke kun til at feje:

- Væsker, syrer eller opløsningsmidler
- Eksplosivt støv eller støv, som er belastet med sygdomsfremkaldende stoffer og skimmel
- Glødende partikler, varm aske, ulmende cigaretter og lignende materialer

Fejmaskinen må ikke anvendes, hvis det regner, er vådt eller meget fugtigt. Fejmaskinen må ikke efterlades stående i regn.

Fejmaskinen kan anvendes med og uden motorstøtte.

Fejmaskinen er egnet til kommerciel brug.

Fejmaskinen får energi fra et STIHL AP batteri og må kun anvendes med et STIHL AP batteri, der er sat direkte ind i fejmaskinen.

Batteriet med  giver i kombination med STIHL Connected appen mulighed for at personliggøre og overføre information fra batteriet ved hjælp af Bluetooth®-teknologi.

ADVARSEL

- Batterier, der ikke er godkendt til fejmaskinen af STIHL, kan udløse brande og eksplosioner. Personer kan pådrage sig alvorlige kvæstelser eller udsættes for livsfare, og der kan opstå materielle skader.
 - ▶ Anvend fejmaskinen med et STIHL AP batteri.
- Hvis fejmaskinen eller batteriet ikke anvendes efter hensigten, kan personer blive alvorligt kvæstet eller dræbt, og der kan opstå materielle skader.
 - ▶ Anvend fejmaskinen, som det er beskrevet i denne brugsvejledning.
 - ▶ Anvend batteriet, som det er beskrevet i denne brugsvejledning, STIHL Connected-appen og på www.connect.stihl.com.

4.3 Krav til brugeren

ADVARSEL

- Brugere, der ikke er blevet instrueret, kan ikke genkende eller vurdere de farer, som fejmaskinen og batteriet giver anledning til. Brugeren eller andre personer kan komme alvorligt til skade eller blive dræbt.



- ▶ Sørg for, at denne brugsvejledning læses, forstås og opbevares.

- ▶ Hvis fejmaskinen eller batteriet overdrages til en anden person: Lad brugsvejledningen følge med.

- ▶ Sørg for, at brugeren opfylder følgende krav:
 - Brugeren er udhvilet.

– Denne maskine og batteriet må ikke anvendes af personer (herunder børn) med nedsatte fysiske, sensoriske eller mentale evner eller mangel på erfaring og viden.

- Brugeren kan genkende og vurdere de farer, som fejmaskinen og batteriet giver anledning til.

– Brugeren er myndig, eller brugeren uddannes under opsyn til et erhverv efter nationale forskrifter.

– Brugeren har modtaget instruktion fra en STIHL-forhandler eller en fagkyndig person inden første anvendelse af højtryksrenseren.

- Brugeren er ikke påvirket af alkohol, medicin eller stoffer.

- ▶ Hvis du er i tvivl: Kontakt en STIHL-forhandler.

4.4 Beklædning og udstyr

ADVARSEL

- Langt hår kan blive trukket ind i fejmaskinen under arbejdet. Brugeren kan komme alvorligt til skade.



- ▶ Langt hår skal sættes op, så det befinder sig over skulderhøjde.

- Der kan hvirvles støv op under arbejdet. Indåndet støv kan skade helbredet og udløse allergiske reaktioner.
 - ▶ Brug en støvbeskyttelsesmaske.
- Uegnet tøj kan sætte sig fast i fejmaskinen. Brugere, som ikke har egnet tøj på, kan pådrage sig alvorlige kvæstelser.
 - ▶ Bær tætsiddende tøj.
 - ▶ Tag tørklæder og smykker af.
- Under rensning eller vedligeholdelse kan brugeren komme i kontakt med tallerkenkostene eller fejvalsen. Brugeren kan pådrage sig kvæstelser.
 - ▶ Bær arbejdshandsker af modstandsdygtigt materiale.
- Ved brug af sko, der er uegnede til arbejdet, kan brugeren glide. Brugeren kan pådrage sig kvæstelser.
 - ▶ Bær fast og lukket skotøj med skridsikker sål.

4.5 Arbejdsområde og omgivelser

4.5.1 Arbejdsområde og omgivelser

▲ ADVARSEL

- Uvedkommende personer, børn og dyr kan ikke genkende og vurdere de farer, der er forbundet med fejmaskinen. Uvedkommende personer, børn eller dyr kan pådrage sig alvorlige kvæstelser.
 - ▶ Uvedkommende personer, børn og dyr skal holdes væk fra arbejdsområdet.
 - ▶ Efterlad ikke fejmaskinen uden opsyn.
 - ▶ Sørg for, at børn ikke kan lege med fejmaskinen.
- Fejemaskinens elektriske dele kan skabe gnister. Gnister kan udløse brande eller eksplosioner i letantændelige eller eksplosive omgivelser. Personer kan pådrage sig alvorlige kvæstelser eller udsættes for livsfare, og der kan opstå materielle skader.
 - ▶ Arbejd ikke i omgivelser, der er letantændelige eller eksplosive.

4.5.2 Batteri

▲ ADVARSEL

- Uvedkommende personer, børn og dyr kan ikke genkende og vurdere de farer, der er forbundet med batteriet. Uvedkommende personer, børn eller dyr kan pådrage sig alvorlige kvæstelser.
 - ▶ Hold uvedkommende personer, børn og dyr væk.
 - ▶ Efterlad ikke batteriet uden opsyn.
 - ▶ Sørg for, at børn ikke kan lege med batteriet.
- Batteriet er ikke beskyttet mod alle påvirkninger fra omgivelserne. Hvis batteriet udsættes for bestemte omgivelsespåvirkninger, kan der gå ild i det, eller det kan eksplodere eller blive beskadiget, så det ikke kan repareres. Personer kan pådrage sig alvorlige kvæstelser, og der kan opstå materielle skader.



- ▶ Beskyt batteriet mod varme og ild.
- ▶ Kast ikke batteriet i åben ild.

- ▶ Oplad, anvend og opbevar ikke batteriet uden for de angivne temperaturgrænser,  20.3.



- ▶ Batteriet må ikke nedsænkes i væsker.

- ▶ Hold små, metalliske genstande væk fra batteriet.
- ▶ Batteriet må ikke udsættes for højt tryk.
- ▶ Batteriet må ikke udsættes for mikrobølger.
- ▶ Beskyt batteriet mod kemikalier og salte.

4.6 Sikker tilstand

4.6.1 Fejemaskine

Fejemaskinen er i en sikkerhedsmæssigt korrekt tilstand, hvis følgende betingelser er opfyldt:

- Fejemaskinen er ubeskadiget.
- Fejemaskinen er ren og tør.
- Betjeningselementerne fungerer og er ikke blevet ændrede.
- Beholderen er monteret korrekt.
- Der er monteret originalt STIHL tilbehør til denne fejemaskine.
- Tilbehøret er monteret korrekt.

▲ ADVARSEL

- I tilfælde af en ikke-sikkerhedskonform tilstand kan komponenterne ikke længere fungere korrekt, og sikkerhedsanordningerne sættes ud af kraft. Personer kan komme alvorligt til skade eller blive dræbt.
 - ▶ Arbejd ikke, hvis fejemaskinen er beskadiget.
 - ▶ Hvis fejemaskinen er snavset eller våd: Rengør fejemaskinen, og lad den tørre.
 - ▶ Hvis betjeningselementerne ikke fungerer: Arbejd ikke med fejemaskinen.
 - ▶ Fejemaskinen må ikke ændres.
 - ▶ Montér originalt STIHL tilbehør på denne fejemaskine.
 - ▶ Montér beholderen, som det beskrives i denne brugsvejledning.
 - ▶ Montér tilbehøret på den måde, som beskrives i denne brugsvejledning eller i tilbehørets brugsvejledning.
 - ▶ Der må ikke stikkes genstande gennem fejemaskinens åbninger.
 - ▶ Udsift slidte eller beskadigede informationsskilte.
 - ▶ I tilfælde af tvivl, kontakt en STIHL-forhandler.

4.6.2 Batteri

Batteriet er i sikker tilstand, når følgende betingelser er opfyldt:

- Batteriet er ubeskadiget.
- Batteriet er rent og tørt.
- Batteriet fungerer og er ikke blevet ændret.

▲ ADVARSEL

- Batteriet kan ikke fungere sikkert længere, hvis det er i en usikker tilstand. Personer kan pådrage sig alvorlige kvæstelser.
 - ▶ Arbejd med et ubeskadiget og fungerende batteri.
 - ▶ Et beskadiget eller defekt batteri må ikke oplades.
 - ▶ Hvis batteriet er tilsmudset: Rengør batteriet.
 - ▶ Hvis batteriet er vådt eller fugtigt: Lad batteriet tørre,  20.4.
 - ▶ Batteriet må ikke ændres.
 - ▶ Der må ikke stikkes genstande gennem batteriets åbninger.
 - ▶ Batteriets elektriske kontakter må ikke forbindes og kortsluttes med metalliske genstande.
 - ▶ Batteriet må ikke åbnes.
 - ▶ Udskift slidte eller beskadigede infortationskilte.
- Der kan løbe væske ud fra et beskadiget batteri. Hvis væsken kommer i kontakt med huden eller øjnene, kan huden eller øjnene blive irriterede.
 - ▶ Undgå kontakt med væsken.
 - ▶ Hvis der er opstået kontakt med huden: Vask det pågældende sted på huden med rigeligt vand og sæbe.
 - ▶ Hvis der er opstået kontakt med øjnene: Skyl øjnene i mindst 15 minutter med rigeligt vand, og søg læge.
- Et beskadiget eller defekt batteri kan have en usædvanlig lugt, ryge eller brænde. Personer kan pådrage sig alvorlige kvæstelser eller udsættes for livsfare, og der kan opstå materielle skader.
 - ▶ Hvis batteriet har en usædvanlig lugt eller ryger: Brug ikke batteriet, og hold det væk fra brændbare stoffer.
 - ▶ Hvis der opstår brand i batteriet: Forsøg at slukke branden i batteriet med en brandslukker eller vand.

4.7 Arbejde

▲ ADVARSEL

- Brugeren kan i visse situationer ikke længere arbejde koncentreret. Brugeren kan snuble, falde og pådrage sig alvorlige kvæstelser.
 - ▶ Arbejdet skal udføres roligt og velovervejet.
 - ▶ Hvis lysforholdene og udsynet er ringe: Arbejd ikke med fejmaskinen.
 - ▶ Betjen fejmaskinen alene.
 - ▶ Vær opmærksom på forhindringer.

- ▶ Arbejd stående på jorden, og hold balancen.
- ▶ Hold en pause i arbejdet, hvis der opstår træthedssymptomer.
- Roterende tallerkenkoste og fejvalser kan skære brugeren. Brugeren kan komme alvorligt til skade.
 - ▶ Roterende tallerkenkoste og fejvalser må ikke berøres.
 - ▶ Hvis tallerkenkostene eller fejvalsen er blokeret af en genstand: Sluk fejmaskinen, og tag batteriet ud. Først derefter må genstanden fjernes.
- Hvis fejmaskinen ændrer sig eller reagerer på en usædvanlig måde under arbejdet, kan fejmaskinen være i en usikker tilstand. Personer kan komme alvorligt til skade, og der kan opstå materielle skader.
 - ▶ Stands arbejdet, tag batteriet ud, og kontakt en STIHL forhandler.
- Under arbejdet kan der opstå vibrationer gennem fejmaskinen.
 - ▶ Hold pauser under arbejdet.
 - ▶ Såfremt der opstår tegn på manglende blodcirkulation: Søg læge.
- Der må under arbejdet ikke stødes mod genstande, stilladser eller reoler. De kan vælte, eller der kan falde genstande ned. Brugeren kan komme alvorligt til skade, og der kan opstå materielle skader.
 - ▶ Der må under arbejdet ikke stødes mod genstande, stilladser eller reoler.
- Hvis fejmaskinen stilles på stejle flader, kan den rulle væk. Personer kan komme til skade, og der kan opstå materielle skader.
 - ▶ Stil kun fejmaskinen på plane flader, og sørg for, at den ikke kan rulle væk.
- Der kan befinde sig skår, metal eller andre skarpe genstande i beholderen. Ved tømning af beholderen kan brugeren komme alvorligt til skade, og der kan opstå materielle skader.
 - ▶ Brug arbejdshandsker.
- Hvis der er fastgjort genstande på skubbebøjlen, kan fejmaskinen vælte på grund af den ekstra vægt. Personer kan komme til skade, og der kan opstå materielle skader.
 - ▶ Genstande må ikke fastgøres til skubbebøjlen.

4.8 Transport

4.8.1 Fejemaskine

▲ ADVARSEL

- Under transporten kan fejmaskinen vælte eller flytte sig. Personer kan komme til skade, og der kan opstå materielle skader.
 - ▶ Stil vippekontakten i positionen 0.



- ▶ Tag batteriet ud.

- ▶ Sikr fejmaskinen med stropper, bæltter eller et net, så den ikke kan vælte og ikke kan bevæge sig.

- Grebet på beholderen kan bruges til at tage beholderen af og bære den, men er ikke egnet til at bære fejmaskinen. Hvis fejmaskinen bæres i beholderen til grebet, kan beholderen løsne sig ved et uheld, og der kan opstå materielle skader.
 - ▶ Bær fejmaskinen, som det er beskrevet i denne brugsvejledning.

4.8.2 Batteri

▲ ADVARSEL

- Batteriet er ikke beskyttet mod alle påvirkninger fra omgivelserne. Hvis batteriet udsættes for bestemte omgivelsesbetingelser, kan batteriet tage skade, og der kan opstå materielle skader.
 - ▶ Transportér ikke et beskadiget batteri.
- Under transporten kan batteriet vælte eller flytte sig. Personer kan pådrage sig kvæstelser, og der kan opstå materielle skader.
 - ▶ Pak batteriet i emballagen på en sådan måde, at det ikke kan flytte sig.
 - ▶ Emballagen skal sikres, så den ikke kan flytte sig.

4.9 Opbevaring

4.9.1 Fejemaskine

▲ ADVARSEL

- Børn kan ikke genkende eller vurdere de farer, som er forbundet med fejmaskinen. Børn kan komme alvorligt til skade.
 - ▶ Stil vippekontakten i positionen 0.



- ▶ Tag batteriet ud.

- ▶ Opbevar fejmaskinen uden for børns rækkevidde.

- De elektriske kontakter på fejmaskinen og metalliske komponenter kan korrodere som følge af fugtighed. Fejemaskinen kan blive beskadiget.
 - ▶ Stil vippekontakten i positionen 0.



- ▶ Tag batteriet ud.

- ▶ Opbevar fejmaskinen i rene og tørre omgivelser.
- Skubbebøjlen kan klappe ukontrolleret om, og der kan blive klemt kropsdele fast mellem skubbebøjle og kabinet. Det kan medføre kvæstelser.
 - ▶ Ræk ikke hånden ind i skubbebøjlen svingområde.
- Børster med knæk eller bøj kan være permanent deformere.
 - ▶ Opbevar fejmaskinen, så børsterne fra tallerkenkostene ikke får knæk eller deformeres.

4.9.2 Batteri

▲ ADVARSEL

- Børn kan ikke genkende eller vurdere de farer, som er forbundet med batteriet. Børn kan pådrage sig alvorlige kvæstelser.
 - ▶ Opbevar batteriet uden for børns rækkevidde.
- Batteriet er ikke beskyttet mod alle påvirkninger fra omgivelserne. Hvis batteriet udsættes for bestemte omgivelsespåvirkninger, kan batteriet blive beskadiget, så det ikke kan repareres.
 - ▶ Opbevar batteriet i rene og tørre omgivelser.
 - ▶ Opbevar batteriet i et lukket rum.
 - ▶ Opbevar batteriet adskilt fra fejmaskinen.
 - ▶ Hvis batteriet opbevares i ladeapparatet: Træk netstikket ud, og opbevar batteriet med et lade niveau på mellem 40 % og 60 % (2 grønne LED'er).
 - ▶ Opbevar ikke batteriet uden for de angivne temperaturgrænser, 20.3.

4.10 Rengøring, vedligehold og reparation

▲ ADVARSEL

- Hvis batteriet er sat i under rengøring, vedligeholdelse eller reparation, kan fejmaskinen tændes utilsigtet. Personer kan komme alvorligt til skade, og der kan opstå materielle skader.

- ▶ Stil vippekontakten i positionen 0.



- ▶ Tag batteriet ud.

- Aggressive rengøringsmidler, rengøring med højtryksrenser eller spidse genstande kan beskadige fejmaskinen og batteriet. Hvis fejmaskinen eller batteriet ikke rengøres korrekt, er der risiko for, at komponenterne ikke længere fungerer korrekt, og at sikkerhedsanordningerne sættes ud af kraft. Personer kan komme alvorligt til skade.
 - ▶ Rengør fejmaskinen og batteriet, som det er beskrevet i denne brugsvejledning.
- Hvis fejmaskinen eller batteriet ikke vedligeholdes eller repareres korrekt, er der risiko for, at komponenterne ikke længere fungerer korrekt, og at sikkerhedsanordningerne sættes ud af kraft. Personer kan komme alvorligt til skade eller blive dræbt.
 - ▶ Du må ikke selv vedligeholde eller reparere fejmaskinen og batteriet.
 - ▶ Hvis fejmaskinen eller batteriet skal vedligeholdes eller repareres: Kontakt en STIHL forhandler.

5 Gør fejmaskinen brugsklar

5.1 Gør fejmaskinen brugsklar

Udfør altid følgende trin, inden arbejdet påbegyndes:

- ▶ Kontrollér, at følgende komponenter er i sikker tilstand:
 - Fejemaskine, [11](#) 4.6.1.
 - Batteri, [11](#) 4.6.2.
- ▶ Kontrollér batteriet, [11](#) 11.
- ▶ Oplad batteriet helt, som det er beskrevet i brugsvejledningen til ladeapparaterne STIHL AL 101, 301, 301-4, 500.
- ▶ Rengør fejmaskinen, [11](#) 16.1.
- ▶ Montér skubbebøjlen, [11](#) 8.1.
- ▶ Indstil højden af tallerkenkostene, [11](#) 12.2.
- ▶ Kontrollér betjeningsselementer, [11](#) 11.1.
- ▶ Hvis disse trin ikke kan gennemføres: Anvend ikke fejmaskinen, og kontakt en STIHL forhandler.

5.2 Forbind et batteri udstyret med en trådløs Bluetooth®-grænseflade med STIHL connected-appen

- ▶ Aktivér den trådløse Bluetooth®-grænseflade på den mobile enhed.
- ▶ Aktivér den trådløse Bluetooth®-grænseflade på batteriet, [11](#) 7.1.
- ▶ Download STIHL connected-appen fra App Store til den mobile enhed, og opret en konto.
- ▶ Åbn STIHL connected-appen, og log ind.
- ▶ Tilføj batteriet i STIHL connected-appen, og følg anvisningerne på skærmen.

Kontaktmuligheder og yderligere oplysninger kan findes på <https://support.stihl.com> eller i STIHL connected-appen.

STIHL connected-appen er tilgængelig afhængigt af markedet.

6 Opladning af batteriet og LED'er

6.1 Opladning af batteriet

Opladningstiden afhænger af forskellige faktorer, f.eks. af batteriets temperatur eller af omgivelsernes temperatur. Overhold de anbefalede temperaturområder af hensyn til en optimal ydeevne, [11](#) 20.4. Den faktiske opladningstid kan afvige fra den angivne opladningstid. Opladningstiden er angivet på www.stihl.com/charging-times.

- ▶ Oplad batteriet, som det er beskrevet i brugsvejledningen til ladeapparatet STIHL AL 101, 301, 301-4, 500.

6.2 Visning af ladetilstanden

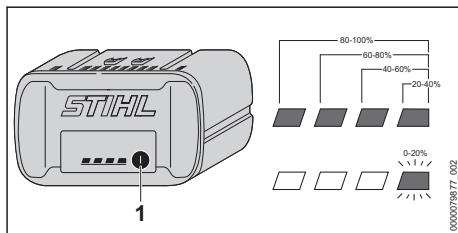

- ▶ Tryk på trykknappen (1). LED'erne lyser grønt i ca. 5 sekunder og viser ladetilstanden.
- ▶ Hvis den højre LED blinker grønt: Oplad batteriet.

6.3 LED'er på batteriet

LED'erne kan vise batteriets ladetilstand eller fejl. LED'erne kan lyse eller blinke grønt eller rødt.

Hvis LED'erne lyser eller blinker grønt, vises ladeniveauet.

- ▶ Hvis LED'erne lyser eller blinker rødt: Afhjælp fejlen, 19.1.

Der er en fejl i fejmaskinen eller i batteriet.

7 Aktivér og deaktiver den trådløse Bluetooth®-grænseflade

7.1 Aktivér den trådløse Bluetooth®-grænseflade

- ▶ Hvis batteriet har en Bluetooth®-grænseflade: Tryk og hold trykknappen inde, indtil LED'en "BLUETOOTH®" ved siden af symbolet  lyser blåt i ca. 3 sekunder. Batteriets trådløse Bluetooth®-grænseflade er aktiveret.

7.2 Deaktiver den trådløse Bluetooth®-grænseflade

- ▶ Hvis batteriet har en Bluetooth®-grænseflade: Tryk og hold trykknappen inde, indtil LED'en "BLUETOOTH®" ved siden af symbolet  blinker blåt seks gange. Den trådløse Bluetooth®-grænseflade på batteriet er deaktiveret.

8 Samling af fejmaskinen

8.1 Montering af skubbebøjlen

Skubbebøjlen kan monteres i 2 positioner, og på den måde tilpasses brugerens kropsstørrelse.

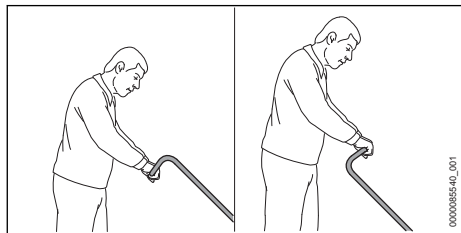

- ▶ Skubbebøjlen kan tilpasses til brugerens kropsstørrelse.
- ▶ Sluk fejmaskinen, og tag batteriet ud.

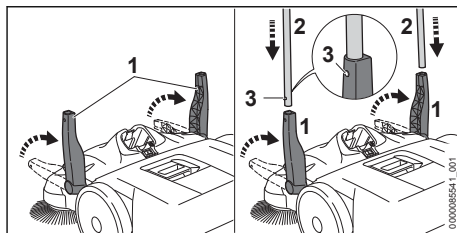

- ▶ Stil begge holdere (1) lodret.
- ▶ Skub samtidigt skubbebøjlen (2) ind i holderen (1).
- ▶ Låsefjederen (3) går hørbart i indhak.

9 Isætning og udtagning af batteriet

9.1 Sæt batteriet i

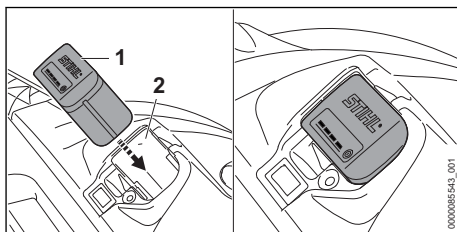

- ▶ Tryk batteriet (1) helt ind i batteriskakten (2). Batteriet (1) går i indhak med et klik og er låst fast.

9.2 Tag batteriet ud

- ▶ Stil fejmaskinen på en plan flade.

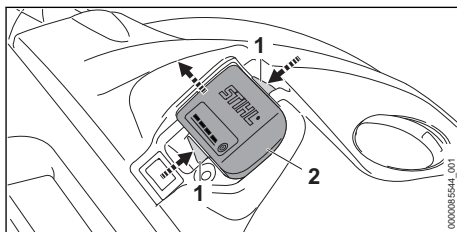

- ▶ Tryk på spærrehandtaget (1). Batteriet (2) er nu ulåst og kan tages ud.

10 Tænd og sluk af fejmaskinen

10.1 Tænd fejmaskinen

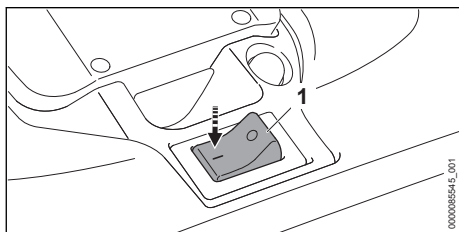

- ▶ Stil med hånden vippekontakten (1) i positionen I.
Tallerkenkostene og fejvealsen begynder at rotere.

10.2 Slukning af fejmaskinen

- ▶ Stil vippekontakten i positionen 0.
- ▶ Vent, indtil tallerkenkostene og fejvealsen ikke mere roterer.
- ▶ Hvis tallerkenkostene og fejvealsen ikke længere roterer: Tag batteriet ud, og kontakt en STIHL forhandler.
Fejmaskinen er defekt.

11 Kontrol af fejmaskine og batteri

11.1 Kontrollér betjeningselementer

Tænd fejmaskinen

- ▶ Sæt batteriet i.
- ▶ Stil vippekontakten i positionen I.
Tallerkenkostene og fejvealsen begynder at rotere.
- ▶ Hvis 3 LED'er blinker rødt: Fjern batteriet, og kontakt en STIHL forhandler.
Der er en fejl i fejmaskinen.
- ▶ Sæt vippekontakten i position 0.
Vent, indtil tallerkenkostene og fejvealsen ikke mere roterer.
- ▶ Hvis tallerkenkostene og fejvealsen ikke længere roterer: Tag batteriet ud, og kontakt en STIHL forhandler.
Fejmaskinen er defekt.

11.2 Kontrollér batteriet

- ▶ Tryk knappen på batteriet.
LED'erne lyser eller blinker.
- ▶ Hvis LED'erne ikke lyser eller blinker: Brug ikke batteriet, og kontakt en STIHL-forhandler.
Der er en fejl i batteriet.

12 Arbejde med fejmaskinen

12.1 Fastholdelse og føring af fejmaskine

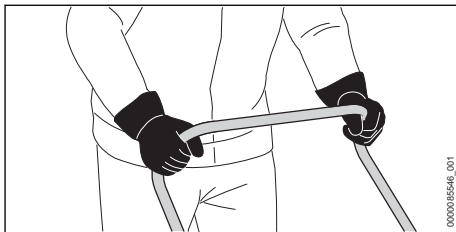

- ▶ Hold skubbebøjlen fast med begge hænder, så tommelfingrene omslutter skubbebøjlen.

12.2 Indstilling højden af tallerkenkoste

Tallerkenkostene kan indstilles til 7 positioner afhængigt af anvendelsen.

- Trin 1 og trin 2: til plane overflader
- Trin 3 og trin 4: til ujævne overflader, fugtige blade eller sand
- Trin 5 og trin 7: til efterindstilling af slidte børster

Børsterne på tallerkenkostene må kun ligge med et let tryk på underlaget. Et for stort presstryk øger slitagen og mindsker batteriets driftstid.

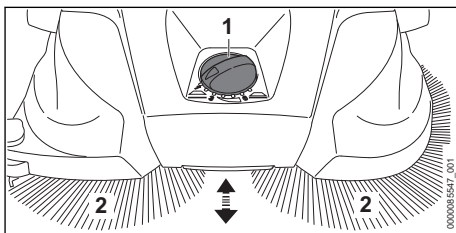

- ▶ Sæt drejkontakten (1) i den ønskede position.
Børsterne (2) på tallerkenkostene ligge med et let tryk på underlaget.

12.3 Fejning

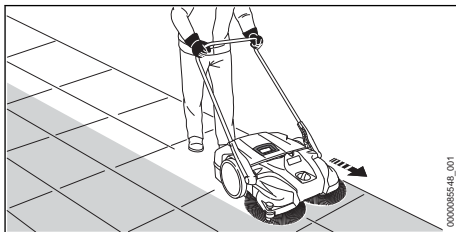

- ▶ Skub fejmaskinen langsomt og kontrolleret fremad.

- ▶ Tilpas hastigheden til omgivelserne.
- ▶ Kør over små hævnings på 2 - 3 cm ved at trykke skubbebøjlen let ned.

Overhold de anbefalede temperaturområder for at få en optimal ydeevne,  20.4.

12.4 Tømning af beholderen

STIHL anbefaler, at beholderen kun tømmes udendørs.

Beholderen er fuld, når det snavs, som opsamlles, kommer ud i siden.

For at kunne arbejde videre skal fejmaskinen løftes forfra for at flytte snavset i beholderen bagud. Dermed kan beholderens fyldekapacitet bedre blive udnyttet.

- ▶ Sluk fejmaskinen, og tag batteriet ud.

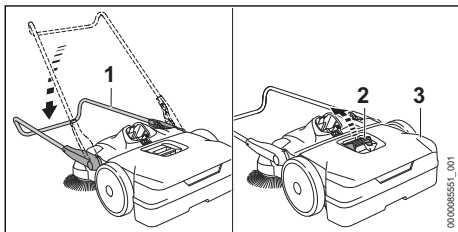

- ▶ Klap skubbebøjlen (1) nedad.
- ▶ Træk grebet (2) opad.
- ▶ Tag beholderen (3) af, og tøm den.

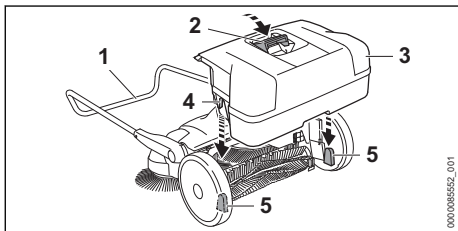

- ▶ Sæt beholderen (3) ind i fejmaskinen, så udsparingerne (4) på beholderen (3) passer ind i holderne (5) på fejmaskinen.
- ▶ Tryk grebet (2) nedad.
- ▶ Klap skubbebøjlen (1) opad.

12.5 Nulstilling af overbelastningsbeskyttelsen

Fejmaskinen har en overbelastningsbeskyttelse. Hvis fejmaskinen udsættes for at for stor mekanisk belastning, afbryder overbelastningsbeskyttelsen strømkredsen. På den måde forhindrer overbelastningsbeskyttelsen skader på fejmaskinen.

- ▶ Sluk fejmaskinen, og tag batteriet ud.
- ▶ Vent et par minutter. Fejmaskinen skal køle af.
- ▶ Fjern det, der blokerer tallerkenkostene eller fejvelsen.

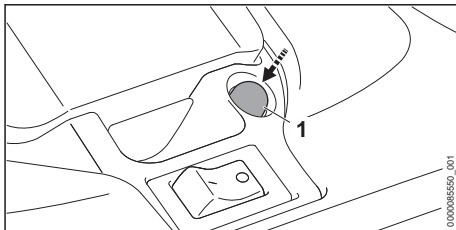

- ▶ Tryk på nulstillingsknappen (1). Nulstillingsknappen (1) går i indgreb. Strømkredsen er ikke længere afbrudt.
- ▶ Hvis nulstillingsknappen (1) ikke går i indgreb, vent da nogle minutter, og tryk så igen på nulstillingsknappen (1). Fejmaskinen er endnu ikke kølet tilstrækkeligt af.
- ▶ Sæt batteriet i, og tænd fejmaskinen.

13 Efter arbejdet

13.1 Efter arbejdet

- ▶ Sluk fejmaskinen, og tag batteriet ud.
- ▶ Tag beholderen af, og tøm den.
- ▶ Hvis fejmaskinen er våd: Lad fejmaskinen tørre.
- ▶ Hvis batteriet er vådt eller fugtigt: Lad batteriet tørre,  20.4.
- ▶ Rengør fejmaskinen.
- ▶ Rengør tallerkenkoste og fejvelse.
- ▶ Rengør batteriet.

14 Transport

14.1 Transport af fejmaskinen

- ▶ Sluk fejmaskinen, og tag batteriet ud.

Sådan skubbes fejmaskinen

- ▶ Skub fejmaskinen langsomt og kontrolleret fremad.

Sådan bæres fejmaskinen

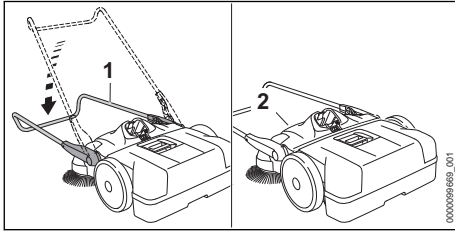

- ▶ Klap skubbebøjlen (1) nedad.
- ▶ Tag fat i fejmaskinen (2), og stil den lodret.



- ▶ Bær fejmaskinen i transportgrebet, så tallerkenkostene peger væk fra kroppen.

Transport af fejmaskinen i et køretøj

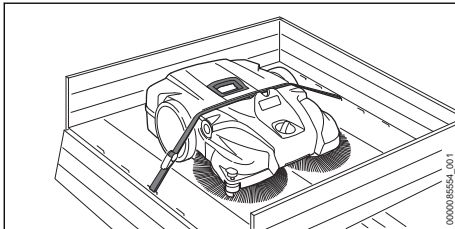

- ▶ Hvis fejmaskinen skal transporteres på en pladsbesparende måde:
 - ▶ Afmonter skubbebøjlen sammen med holderen.
- ▶ Placer fejmaskinen, så børsterne fra tallerkenkostene ikke får knæk eller bøjes.
- ▶ Fastgør fejmaskinen med et spændebælte mellem beholderen og kabinettet.
- ▶ Sørg for at sikre fejmaskinen, så den ikke vælter og ikke flytter sig.

Afmontering af skubbebøjlen sammen med holderen

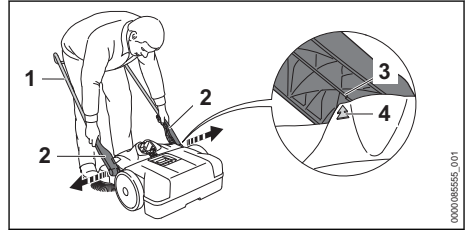

- ▶ Stil skubbebøjlen (1) i en 45° vinkel. Pilene (4) på kabinettet flugter med mellemstykket (3) på holderen (2).
- ▶ Træk holderen (2) let fra hinanden, og tag den af.

Monter skubbebøjlen sammen med holderen

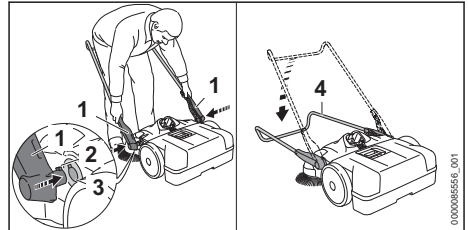

- ▶ Træk holderen (1) let fra hinanden, og hold den.
- ▶ Sæt holdetappen (2) ind i udsparingen på holderen (3).
- ▶ Klapp skubbebøjlen (4) helt ned. Skubbebøjlen (4) gør hørbart i hak.

14.2 Transport af batteriet

- ▶ Sluk fejmaskinen, og tag batteriet ud.
- ▶ Kontrollér, at batteriet er i sikkerhedskonform tilstand.
- ▶ Pak batteriet ind, så det ikke kan bevæge sig inde i emballagen.
- ▶ Emballagen skal sikres, så den ikke kan flytte sig.

Batteriet er underlagt kravene for transport af farligt gods. Batteriet er klassificeret som UN 3480 (litium-ion-batterier) og er blevet kontrolleret iht. FN-håndbogen angående kontroller og kriterier, del III, afsnit 38.3.

Transportbestemmelserne findes på www.stihl.com/safety-data-sheets.

15 Opbevaring

15.1 Opbevaring af fejmaskinen

- ▶ Sluk fejmaskinen, og tag batteriet ud.

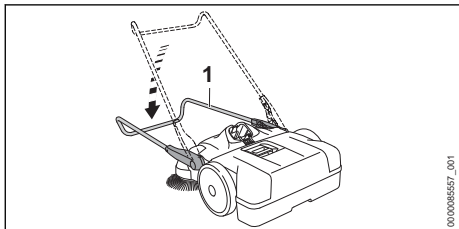

- ▶ Klap skubbebøjlen (1) nedad.

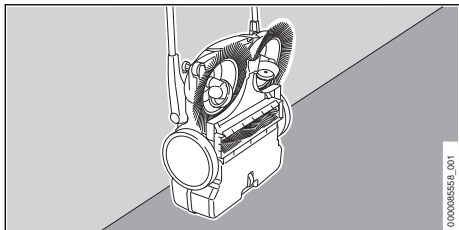

- ▶ Stil fejmaskinen lodret, og sørg for, at den ikke kan vælte.
- ▶ Sørg for, at skubbebøjlen ikke kan klappe om ved et uheld.
- ▶ Opbevar fejmaskinen, så følgende betingelser opfyldes:
 - Sørg for, at fejmaskinen ikke kan vælte og ikke kan flytte sig.
 - Fejmaskinen er utilgængelig for børn.
 - Fejmaskinen er ren og tør.

15.2 Opbevaring af batteriet

STIHL anbefaler at opbevare batteriet med en ladetilstand på mellem 40 % og 60 % (2 grønne LED'er lyser).

- ▶ Opbevar batteriet, så følgende betingelser opfyldes:
 - Batteriet er uden for børns rækkevidde.
 - Batteriet er rent og tørt.
 - Batteriet er i et lukket rum.
 - Batteriet er adskilt fra fejmaskinen.
 - Hvis batteriet opbevares i ladeapparatet: Træk netstikket ud, og opbevar batteriet med et ladeniveau på mellem 40 % og 60 % (2 grønne LED'er).
 - Batteriet opbevares ikke uden for de angivne temperaturgrænser, 20.3.

BEMÆRK

- Hvis batteriet ikke opbevares som beskrevet i denne brugsvejledning, kan batteriet blive dybdeafladet og dermed blive beskadiget, så det ikke kan repareres.
 - ▶ Oplad et afladet batteri, inden det opbevares. STIHL anbefaler at opbevare batteriet med en ladetilstand på mellem 40 % og 60 % (2 grønne LED'er lyser).
 - ▶ Opbevar batteriet adskilt fra fejmaskinen.

16 Rengøring

16.1 Rengør fejmaskinen

- ▶ Sluk fejmaskinen, og tag batteriet ud.
- ▶ Rengør fejmaskinen med en fugtig klud.
- ▶ Rengør ventilationsslidserne med en pensel.
- ▶ Fremmedlegemer fjernes fra batteriskakten, og skakten rengøres med en fugtig klud.
- ▶ Elektriske kontakter i batteriskakten rengøres med en pensel eller en blød børste.

16.2 Rengøring af tallerkenkoste og fejvealse

- ▶ Sluk fejmaskinen, og tag batteriet ud.
- ▶ Hvis tallerkenkostene eller fejvealsen er blokeret: Fjern forsigtigt forviklede eller fastklemede fremmedlegemer.
- ▶ Rengør tallerkenkoste og fejvealse med en fugtig klud.

16.3 Rengøring af luftfilteret

- ▶ Sluk fejmaskinen, og tag batteriet ud.
- ▶ Tag beholderen af.

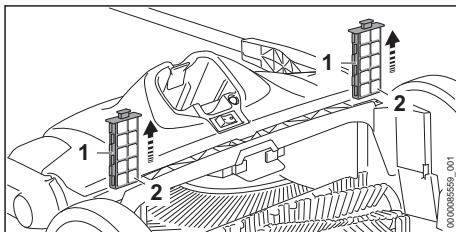

- ▶ Træk luftfilteret (1) ud af føringerne.
- ▶ Tag skumindsatserne (2) af.
- ▶ Skyl skumindsatserne (2) under rindende varmt vand.
- ▶ Udskift luftfilteret (1), hvis luftfilteret (1) er beskadiget.
- ▶ Tag skumindsatserne (2) af, og lad dem tørre i luften.
- ▶ Sæt skumindsatserne (2) ind i luftfilteret (1).

- ▶ Sæt luftfilteret (1) ind i føringerne på fejmaskinen.

16.4 Rengøring af batteriet

- ▶ Rengør batteriet med en fugtig klud.

17 Vedligeholdelse

17.1 Opretning af buede børster

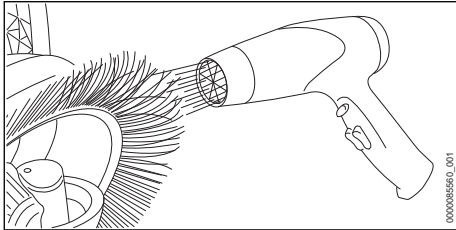

- ▶ Varm forsigtigt børstehårene op med en varm luftblæser (f.eks. en hårtørrer), og ret dem ud.

BEMÆRK

- I tilfælde af for høje temperaturer, varm luft eller åbne flammer beskadiges børsterne permanent.
 - ▶ Anvend en varmeblæser til at rette børsterne op.

17.2 Smør drevet

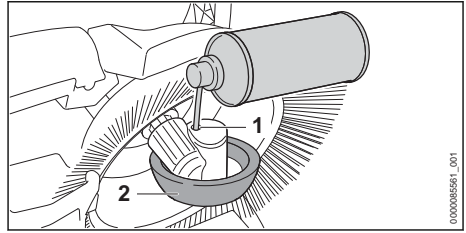

- ▶ Stil fejmaskinen lodret.
- ▶ Sprøjt en silikonespray på alkoholbasis gennem åbningen (1) på kabinettet til hjulet (2).

18 Reparation

18.1 Reparation af fejmaskinen og batteriet







Brugeren kan ikke selv reparere fejmaskinen og batteriet.

- ▶ Hvis fejmaskinen, tallerkenkostene eller fejvalsen er beskadiget, må fejmaskinen ikke anvendes, kontakt da en STIHL forhandler.
- ▶ Hvis batteriet er defekt eller beskadiget: Udskift batteriet.

19 Afhjælpning af fejl

19.1 Afhjælpning af fejl på fejmaskinen eller batteriet

Fejl	LED'er på batteriet	Årsag	Afhjælpning
Fejmaskinen starter ikke, når der tændes.	1 LED blinker grønt.	Batteriets ladetilstand er for lav.	▶ Oplad batteriet, som det er beskrevet i brugsvejledningen til ladeapparaterne STIHL AL 101, 301, 301-4, 500.
	1 LED lyser rødt.	Batteriet er for varmt eller for koldt.	▶ Tag batteriet ud. ▶ Lad batteriet køle af eller varme op.
	3 LED'er blinker rødt.	Der er en fejl i fejmaskinen.	▶ Tag batteriet ud. ▶ Rengør de elektriske kontakter i batteriskakten. ▶ Sæt batteriet i. ▶ Tænd fejmaskinen. ▶ Hvis de 3 LED'er fortsat blinker rødt må fejmaskinen ikke bruges, kontakt en STIHL forhandler.
	3 LED'er lyser rødt.	Fejmaskinen er for varm.	▶ Tag batteriet ud. ▶ Lad fejmaskinen køle af.
	4 LED'er blinker rødt.	Der er en fejl i batteriet.	▶ Tag batteriet ud, og sæt det i igen. ▶ Tænd fejmaskinen. ▶ Batteriet må ikke bruges, kontakt en STIHL forhandler, hvis de 4 LED'er fortsat blinker rødt.
			Den elektriske forbindelse mellem fej-

Fejl	LED'er på batteriet	Årsag	Afhjælpning
		maskinen og batteriet er afbrudt.	► Sæt batteriet i.
		Fejemaskinen eller batteriet er fugtigt.	► Lad fejmaskinen eller batteriet tørre,  20.4.
Fejemaskinen slukker, når den er i drift.	3 LED'er lyser rødt.	Fejemaskinen er for varm.	► Tag batteriet ud. ► Lad fejmaskinen køle af.
		Overbelastningsbeskyttelsen er udløst.	► Rengør fejmaskinen. ► Nulstil overbelastningsbeskyttelsen,  12.5.
		Der er en elektrisk fejl.	► Tag batteriet ud, og sæt det i igen. ► Tænd fejmaskinen.
Fejemaskinens driftstid er for kort.		Batteriet er ikke ladet helt op.	► Oplad batteriet helt, som det er beskrevet i brugsvejledningen til ladeapparaterne STIHL AL 101, 301, 301-4, 500.
		Batteriets levetid er overskredet.	► Udskift batteriet.
Fejemaskinen er svær at skubbe.		Tallerkenkostene, fejvejsen eller hjulene er blokeret.	► Fjern det, der blokerer tallerkenkostene, fejvejsen eller hjulene.
		Pressetrykket fra tallerkenkostene er for højt.	► Indstil højden af tallerkenkostene,  12.2.
		Drevets dele bevæger sig trægt.	► Smør drevet,  17.2.
Der kommer snavs ud af siden.		Beholderen er fuld.	► Tøm beholderen.
Fejedydelsen er for lav.		Beholderen er fuld, eller snavsset i beholderen er for tungt.	► Tøm beholderen.
		Tallerkenkostene eller fejvejsen er slidt.	► Udskift tallerkenkost eller fejvejse.
Batteriet med  kan ikke findes med STIHL Connected appen.		Den trådløse Bluetooth®-grænseflade på batteriet eller den mobile enhed er deaktiveret.	► Aktivér den trådløse Bluetooth®-grænseflade på batteriet og den mobile enhed.
		Afstanden mellem batteri og den mobile enhed er for stor.	► Mindsk afstanden,  20.2. ► Hvis batteriet stadig ikke kan findes med STIHL Connected-appen: Opsøg en STIHL forhandler.

19.2 Produktsupport og hjælp til anvendelse

Produktsupport og hjælp til anvendelse kan fås hos en STIHL-forhandler.

Kontaktmuligheder og yderligere oplysninger kan findes på <https://support.stihl.com> eller www.stihl.com.

20 Tekniske data

20.1 Fejemaskine KGA 770.0

- Tilladt batteri: STIHL AP
- Teoretisk fejedydelse: 3250 m²/h
- Beholderens maks. indhold: 40 l
- Vægt (m_{min}) uden batteri: 16,9 kg
- Maksimal samlet vægt (m_{max}): 27,9 kg
- Elektrisk beskyttelsestype IPX3 (beskyttelse mod stænkvand)
- Maksimal stigning: 100 % (45°)

Batteriets levetid kan ses her: www.stihl.com/battery-life.

20.2 Batteri STIHL AP

- Batteriteknologi: litium-ion
- Spænding: 36 V
- Kapacitet i Ah: Se mærkeplade
- Energiindhold i Wh: Se mærkeplade
- Vægt i kg: Se mærkeplade
- Trådløs Bluetooth®-grænseflade (kun til batterier med ):
 - Dataforbindelse: Bluetooth® 5.1. Den mobile slutenhed skal være kompatibel med Bluetooth® Low Energy 5.0 og understøtte Generic Access Profile (GAP).
 - Frekvensbånd: ISM-bånd 2,4 GHz
 - Maks. udstrålet sendeeffekt: 1 mW
 - Signallrækkevidde: ca. 10 m. Signalstyrken afhænger af omgivelsesbetingelserne og den mobile slutenhed. Rækkevidden kan variere meget, alt efter ydre betingelser og det anvendte modtagerapparat. Rækkevidden kan være betydeligt mindre inden for lukkede rum og på grund af metalliske barrierer (for eksempel vægge, reoler, kufferter).
 - Krav til den mobile slutenheds operativsystem: Android eller iOS (i den aktuelle version eller højere)

20.3 Temperaturgrænser



- Batteriet er ikke beskyttet mod alle påvirkninger fra omgivelserne. Hvis batteriet udsættes for bestemte omgivelsespåvirkninger, kan der gå ild i det, eller det kan eksplodere. Personer kan pådrage sig alvorlige kvæstelser, og der kan opstå materielle skader.
 - ▶ Oplad ikke batteriet under - 20 °C eller over + 50 °C.
 - ▶ Anvend ikke fejmaskinen eller batteriet under - 20 °C eller over + 50 °C.
 - ▶ Opbevar ikke fejmaskinen eller batteriet under - 20 °C eller over + 70 °C.

20.4 Anbefalede temperaturområder

Overhold følgende temperaturområder for at opnå en optimal ydeevne i fejmaskinen og batteriet:

- Opladning: + 5 °C til + 40 °C
- Anvendelse: - 10 °C til + 40 °C
- Opbevaring: - 20 °C til + 50 °C

Hvis batteriet oplades, anvendes eller opbevares uden for de anbefalede temperaturområder, kan ydeevnen være reduceret.

Hvis batteriet er vådt eller fugtigt, skal du lade batteriet tørre i mindst 48 timer ved over + 15 °C og under + 50 °C og ved under 70 % luftfugtighed. Højere luftfugtighed kan føre til længere tørretid.

20.5 Støj- og vibrationsværdier

K-værdien for lydtryksniveauet er på 2 dB(A). K-værdien for lydeffektniveauet er på 2 dB(A). K-værdien for vibrationsværdierne er på 2 m/s².

STIHL anbefaler brug af høreværn.

- Lydtryksniveau L_p målt iht. EN 60335-2-72: 64 dB(A).
- Lydeffektniveau L_w lydtryksniveau EN 60335-2-72: 80 dB(A).
- Vibrationsværdi a_{hV} målt iht. EN 60335-2-72: < 2,5 m/s².

De angivne vibrationsværdier er målt efter en normeret kontrolmetode og kan anvendes til sammenligning af elektriske apparater. De faktiske optrædende vibrationsværdier kan afvige fra de angivne værdier, afhængigt af anvendelse. De angivne vibrationsværdier kan danne basis for en første vurdering af vibrationsbelastningen. Den faktiske vibrationsbelastning skal vurderes. Her kan der også tages hensyn til tidspunkter, hvor det elektriske apparat er frakoblet, og tidspunkter hvor det er tændt, men kører uden belastning.

Oplysninger om overholdelse af arbejdsgiverdirektivet om vibration 2002/44/EF er tilgængelige på www.stihl.com/vib.

20.6 REACH

REACH betegner en EF-forordning til registrering, vurdering og godkendelse af kemikalier.

Informationer om overholdelse af REACH-forordningen kan findes på www.stihl.com/reach.

21 Reservedele og tilbehør

21.1 Reservedele og tilbehør

STIHL  Disse symboler kendetegner originale reservedele fra STIHL og originalt tilbehør fra STIHL.

STIHL anbefaler, at der anvendes originale reservedele fra STIHL og originalt tilbehør fra STIHL.

Reserve dele og tilbehør fra andre producenter kan ikke vurderes af STIHL med hensyn til pålidelighed og sikkerhed samt egnethed på trods af løbende markedsovervågning, og STIHL kan heller ikke give garanti for deres anvendelse.

Originale reserve dele fra STIHL og originalt tilbehør fra STIHL kan fås hos en STIHL-forhandler.

22 Bortskaffelse

22.1 Bortskaffelse af fejmaskine og batteri

Der kan findes informationer om bortskaffelse hos de lokale myndigheder eller hos en STIHL forhandler.

Ukorrekt bortskaffelse kan være sundhedsskadeligt og belaste miljøet.

- ▶ STIHL-produkter inklusive emballage skal overdrages til et egnet indsamlingssted til genbrug i henhold til gældende lokale regler.
- ▶ Må ikke bortskaffes som husholdningsaffald.

23 EU-overensstemmelseserklæring

23.1 Fejemaskine KGA 770.0

ANDREAS STIHL AG & Co. KG
Badstraße 115
D-71336 Waiblingen

Tyskland

erklærer som eneansvarlig, at

- Konstruktionstype: Batteri-fejemaskine
- Fabriksmærke: STIHL
- Type: KGA 770.0
- Serienummer: 4860

overholder de gældende bestemmelser i direktiverne 2011/65/EU, 2006/42/EF, 2014/30/EU og 2000/14/EF er udviklet og produceret i overensstemmelse med de på produktionsdatoen gældende versioner af standarderne: EN 55014-1, EN 55014-2, EN 60335-1 og EN 60335-2-72.

Til påvisning af det målte og garanterede lydeffektniveau anvendtes retningslinjerne i direktiv 2000/14/EF, bilag V.

- Målt lydeffektniveau: 80 dB(A)
- Garanteret lydeffektniveau: 82 dB(A)

Den tekniske dokumentation opbevares sammen med ANDREAS STIHL AG & Co. KG's produktgodkendelse.

Fremstillingsåret, fremstillingslandet og maskinnummeret er angivet på fejmaskinen.

Waiblingen, 01.05.2023

ANDREAS STIHL AG & Co. KG

p.p. 

Robert Olma, Vice President, Regulatory Affairs & Global Governmental Relations

24 UKCA-overensstemmelseserklæring

24.1 Fejemaskine STIHL KGA 770.0

**UK
CA**

ANDREAS STIHL AG & Co. KG
Badstraße 115
D-71336 Waiblingen

Tyskland

erklærer som eneansvarlig, at

- Konstruktionstype: Batteri-fejemaskine
- Fabriksmærke: STIHL
- Type: KGA 770.0
- Serienummer: 4860

overholder de gældende bestemmelser i UK-direktiverne The Restriction of the Use of Certain Hazardous Substances in Electrical and Electronic Equipment Regulations 2012, Supply of Machinery (Safety) Regulations 2008, Electromagnetic Compatibility Regulations 2016 og Noise Emission in the Environment by Equipment for use Outdoors Regulations 2001 og er udviklet og produceret i overensstemmelse med de på produktionsdatoen gældende versioner af standarderne: EN 55014-1, EN 55014-2, EN 60335-1, EN 60635-2-72.

Til påvisning af det målte og garanterede lydeffektniveau anvendtes retningslinjerne i UK-direktiv Noise Emission in the Environment by Equipment for use Outdoors Regulations 2001, Schedule 8.

- Målt lydeffektniveau: 80 dB(A)
- Garanteret lydeffektniveau: 82 dB(A)

Den tekniske dokumentation opbevares hos ANDREAS STIHL AG & Co. KG.

Fremstillingsåret, fremstillingslandet og maskinnummeret er angivet på fejmaskinen.

Waiblingen, 01.05.2023

ANDREAS STIHL AG & Co. KG

p.p. 

Robert Olma, Vice President, Regulatory Affairs
& Global Governmental Relations

25 Adresser

www.stihl.com

Innholdsfortegnelse

1	Forord.....	104
2	Informasjon om denne bruksanvisningen.....	104
3	Oversikt.....	105
4	Sikkerhetsforskrifter.....	106
5	Gjøre feieapparatet klar til bruk.....	110
6	Lade batteriet og LEDer.....	111
7	Aktiver og deaktivert det trådløse Bluetooth®-grensesnittet.....	111
8	Montere feieapparatet.....	111
9	Sette inn og ta ut batteriet.....	112
10	Slå på og av feieapparatet.....	112
11	Kontrollere feieapparat og batteri.....	112
12	Arbeide med feieapparatet.....	112
13	Etter arbeidet.....	113
14	Transport.....	114
15	Oppbevaring.....	115
16	Rengjøring.....	115
17	Vedlikeholde.....	116
18	Reparere.....	116
19	Utbedre feil.....	116
20	Tekniske data.....	117
21	Reservedeler og tilbehør.....	118
22	Kassering.....	118
23	EU-samsvarserklæring.....	119
24	Produsentens samsvarserklæring for UKCA.....	119
25	Adresser.....	119

1 Forord

Kjære kunde,

vi er glade for at du har valgt STIHL. Vi utvikler og fremstiller våre produkter i topp kvalitet i samsvar med behovene til våre kunder. Dermed skapes produkter med høy pålitelighet selv ved ekstrem belastning.

STIHL står også for topp kvalitet ved servicen. Vår faghandel sikrer kompetent rådgøring og opplæring, samt omfattende teknisk omsorg.

STIHL støtter uttrykkelig en bærekraftig og ansvarlig omgang med naturen. Denne bruksanvisningen hjelper deg med å gi ditt STIHL-produkt en lang levetid på trygt og miljøvennlig vis.

Vi takker for din tiltro og ønsker deg god fornøyelse med ditt STIHL-produkt.



Dr. Nikolas Stihl

VIKTIG! MÅ LESE FØR BRUK OG OPPBEVARER.

2 Informasjon om denne bruksanvisningen

2.1 Gjeldende dokumenter

De lokale sikkerhetsforskriftene gjelder.

► I tillegg til denne bruksanvisningen skal en lese, forstå og oppbevare følgende dokumenter:

- Sikkerhetsanvisninger for batteriet STIHL AP
- Bruksanvisning for ladeapparat STIHL AL 101, 301, 301-4, 500
- Sikkerhetsinformasjon for STIHL batterier og produkter med innebygd batteri: www.stihl.com/safety-data-sheets

Mer informasjon om STIHL connected-kompatible produkter og vanlige spørsmål er tilgjengelig under www.connect.stihl.com eller en STIHL-fagforhandler.

Bluetooth®-merket og ikonet (logoen) er registrerte varemerker og tilhører Bluetooth SIG, Inc. All bruk av dette ordmerket/ikonet gjøres av STIHL under lisens.

Batterier med  er utstyrt med et Bluetooth®-grensesnitt. Det må tas hensyn til lokale bruksbegrensninger (f.eks. i fly eller sykehus).

2.2 Merking av advarslene i teksten



- Merknaden henviser til farer som kan føre til alvorlige personskader eller døden.
 - De angitte tiltakene kan gjøre at alvorlige personskader eller død unngås.

LES DETTE

- Merknaden henviser til farer som kan føre til materielle skader.
 - ▶ De angitte tiltakene kan gjøre at materielle skader unngås.

2.3 Symboler i teksten

Dette symbolet henviser til et kapittel i denne bruksanvisningen.

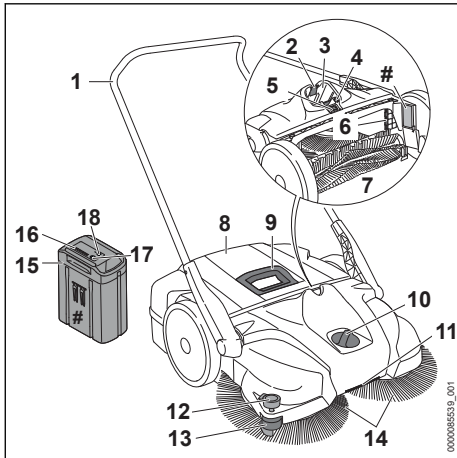
3 Oversikt**3.1 Feieapparat og batteri**

- 1 Skyvebøyle**
Skyvebøylen brukes til å holde og føre feieapparatet.
- 2 Låsespak**
Låsespaken holder batteriet i batterisporet.
- 3 Batterispør**
Batterisporet tar imot batteriet.
- 4 Tilbakestillingsknapp**
Tilbakestillingsknappen tilbakestiller et utløst overbelastningsvern.
- 5 Viftebryter**
Viftebryteren brukes til å slå på og av feieapparatet.
- 6 Luftfilter**
Luftfilteret filterer luften som suges inn.
- 7 Feievalse**
Feievalsen fører smuss som suges opp inn i beholderen.
- 8 Beholder**
Beholderen samler opp smuss.

9 Håndtak

Håndtaket brukes til å ta av og bære beholderen.

10 Dreiebryter

Dreiebryteren benyttes til å stille inn høyden til platebørsten.

11 Transporthåndtak

Transporthåndtaket brukes til å bære feieapparatet.

12 Nedholder

Nedholderen trykker busten til platebørsten på bakken.

13 Føringshjul

Føringshjulet fører feieapparatet på vegger eller kantstein.

14 Platebørste

Platebørsten feier opp smuss.

15 Batteri

Batteriet forsyner feieapparatet med strøm.

16 Lysdioder

Lysdiode viser ladetilstanden til batteriet og feil.

17 Tast

Tasten aktiverer lysdiode på batteriet. Den aktiverer og deaktiverer det trådløse Bluetooth®-grensesnittet (dersom tilgjengelig).

18 LED "BLUETOOTH"™ (kun for batterier med

Lysdiode viser aktivering og deaktivering av det trådløse Bluetooth®-grensesnittet.

Typeskilt med maskinnummer**3.2 Symboler**

Symbolene kan stå på feieapparatet og batteriet og har følgende betydning:



Høyt presstrykk.



Lavt presstrykk.



Drei i denne retningen for å øke presstrykket.



Ta hensyn til maksimal stigning.



Dette produktet benyttes med et oppladbart STIHL-batteri. Batteriene som kan brukes er beskrevet i denne bruksanvisningen.



Les, forstå og oppbevar bruksanvisningen.



LWA Garantert lydeffektnivå iht. direktiv 2000/14/EF i dB(A) for å gjøre lyduttspill fra produkter sammenlignbare.



4 lysdioder blinker rødt. Det er en feil i batteriet.



1 lysdiode lyser rødt. Batteriet er for varmt eller kaldt.



Batteriet har et trådløst Bluetooth®-grensesnitt og kan kobles til STIHL connected-appen.



Angivelsen ved siden av symbolet angir energiinnholdet i batteriet i henhold til spesifikasjonene fra celle-produsenten. Energiinnholdet som er tilgjengelig i anvendelsen, er mindre.



Produktet må ikke kasseres med husholdningsavfallet.

4 Sikkerhetsforskrifter

4.1 Varselsymboler

Varselsymbolene på feieapparatet eller batteriet betyr følgende:



Følg sikkerhetsmerknadene og tiltakene.



Les, forstå og oppbevar bruksanvisningen.



Langt hår må sikres slik at det ikke kan trekkes inn i feieapparatet.



Ta ut batteriet ved arbeidspauser, transport, oppbevaring, vedlikehold eller reparasjon.



Batteriet må beskyttes mot varme og ild.



Batteriet må ikke senkes ned i væske.

4.2 Tiltent bruk

Feieapparatet STIHL KGA 770.0 brukes til å fjerne smuss, løv, gress, papir og lignende materialer fra jevne og harde flater.

Feieapparatet STIHL KGA 770.0 benyttes ikke til å fjerne:

- Væsker, syrer eller løsemidler
- Eksplosivt støv, eller støv som inneholder sykdomsfremkallende stoffer og mugg

- Glødende partikler, varm aske, glødende sigaretter og lignende materialer

Ikke bruk feieapparatet til arbeider i regnvær eller i våte og svært fuktige omgivelser. Ikke la feieapparatet stå i regn.

Feieapparatet kan brukes med og uten motor.

Feieapparatet egner seg til kommersiell bruk.

Feieapparatet tilføres strøm fra et STIHL AP-batteri og må kun benyttes med et STIHL AR-batteri satt inn i feieapparatet.

Sammen med STIHL connectedApp gjør batteriet med  det mulig å personalisere og overføre informasjon fra batteriet ved hjelp av Bluetooth®-teknologi.

▲ ADVARSEL

- Batterier som ikke er godkjent av STIHL for feieapparatet kan utløse brann eller eksplosjoner. Personer kan bli alvorlig skadet eller omkomme, og materielle skader kan oppstå.
 - ▶ Feieapparatet skal brukes med et STIHL AP-batteri.
- Dersom feieapparatet eller batteriet ikke brukes som tiltenkt, kan personer bli alvorlig skadet eller omkomme, og det kan oppstå materielle skader.
 - ▶ Bruk feieapparatet slik det er beskrevet i denne bruksanvisningen.
 - ▶ Bruk batteriet slik det står beskrevet i denne bruksanvisningen, STIHL connectedApp eller under www.connect.stihl.com.

4.3 Krav til brukeren

▲ ADVARSEL

- Brukere uten opplæring er ikke i stand til å oppdage eller vurdere farene forbundet med feieapparatet og batteriet. Brukeren eller andre personer kan bli alvorlig skadet eller drept.



- ▶ Les, forstå og oppbevar bruksanvisningen.

- ▶ Dersom feieapparatet eller batteriet gis videre til en annen person: Gi bruksanvisningen videre.
- ▶ Forsikre deg om at brukeren innfrir følgende krav:
 - Brukeren er uthvilt.

– Denne maskinen og batteriet må ikke brukes av personer (inkludert barn) med reduserte fysiske, sensoriske eller mentale evner eller manglende erfaring og kunnskap.

– Brukeren kan gjenkjenne eller bedømme farene med feieapparatet og batteriet.

– Brukeren er myndig eller brukeren blir opplært i et yrke i henhold til nasjonale forskrifter og under oppsyn.

– Brukeren er fått en opplæring av en STIHL fagforhandler eller en sakkyndig person, før han benytter høytrykksvaskeren første gang.

– Brukeren er ikke påvirket av alkohol, legemidler eller narkotiske stoff.

- ▶ Dersom det oppstår uklarheter: Oppsøk en STIHL fagforhandler.

4.4 Klær og utstyr

▲ ADVARSEL

- Under arbeidet kan langt hår trekkes inn i feieapparatet. Brukeren kan bli alvorlig skadet.
 - ▶ Sett opp og sikre langt hår slik at det befinner seg over skulderen.



- Under arbeidet kan støv virvles opp. Støv som pustes inn, kan være helseskadelig og utløse allergiske reaksjoner.
 - ▶ Bruk en vernemaske for støv.
- Uegnete klær kan hekte seg fast i feieapparatet. Brukere uten egnet bekledding kan bli alvorlig skadd.
 - ▶ Bruk trangt sittende klær.
 - ▶ Ta av sjal og smykker.

- Under rengjøring eller vedlikehold kan brukeren komme i kontakt med platebørsten eller feievalslen. Brukeren kan bli skadet.
 - ▶ Bruk arbeidshansker av motstandsdyktig materiale.
- Dersom brukeren bruker uegnede sko, kan han/hun skli. Brukeren kan bli skadet.
 - ▶ Bruk faste, lukkede sko med gripesterk såle.

4.5 Arbeidsområde og omgivelsen

4.5.1 Arbeidsområde og -omgivelser

▲ ADVARSEL

- Personer som ikke deltar, barn og dyr kan ikke gjenkjenne eller bedømme farene med feieapparatet. Personer som ikke deltar, barn og dyr kan bli alvorlig skadet.
 - ▶ Pass på at ingen andre (verken folk eller dyr) oppholder seg i arbeidsområdet.
 - ▶ Ikke la feieapparatet være uten oppsyn.
 - ▶ Sørg for at barn ikke kan leke med feieapparatet.
- Elektriske komponenter i feieapparatet kan danne gnister. Gnister kan utløse brann eller eksplosjoner i lett brennbare eller eksplosive omgivelser. Personer kan bli alvorlig skadet eller omkomme, og materielle skader kan oppstå.
 - ▶ Det skal ikke arbeides i en lett brennbar eller eksplosiv omgivelse.

4.5.2 Batteri

▲ ADVARSEL

- Personer som ikke deltar, barn og dyr kan ikke gjenkjenne eller bedømme farene med batteriet. Personer som ikke deltar, barn og dyr kan bli alvorlig skadet.
 - ▶ Personer som ikke deltar, barn og dyr må holdes unna.
 - ▶ Ikke la batteriet være uten oppsyn.
 - ▶ Sikre at barn ikke kan leke med batteriet.
- Batteriet er ikke beskyttet mot enhver miljøpåvirkning. Dersom batteriet utsettes for bestemte miljøpåvirkninger, kan batteriet ta fyr, eksplodere eller bli skadd. Personer kan bli alvorlig skadet og materielle skader kan oppstå.



- ▶ Batteriet må beskyttes mot varme og ild.
- ▶ Batteriet må ikke kastes i ild.

- ▶ Batteriet må ikke lades, benyttes og oppbevares utenfor de angitte temperaturgrensene, [§ 20.3](#).



- ▶ Batteriet må ikke senkes ned i væske.

- ▶ Batteriet må holdes unna metalliske smådeleler.
- ▶ Batteriet må ikke utsettes for høyt trykk.
- ▶ Batteriet må ikke utsettes for mikrobølger.
- ▶ Batteriet må beskyttes mot kjemikalier og salt.

4.6 Sikker tilstand

4.6.1 Feieapparat

Feieapparatet er i sikker stand hvis følgende betingelser er oppfylt:

- Feieapparatet er uskadd.
- Feieapparatet er rent og tørt.
- Betjeningsselementene fungerer og er ikke endret.
- Beholderen er montert riktig.
- Originalt STIHL tilbehør for dette feieapparatet er montert.
- Tilbehøret er montert riktig.

▲ ADVARSEL

- I usikker stand kan komponenter slutte å fungere korrekt, og sikkerhetsinnretninger tre ut av kraft. Personer kan bli alvorlig skadet eller drept.
 - ▶ Arbeid med et uskadd feieapparat.
 - ▶ Dersom feieapparatet er tilsmusset eller vått: Rengjør feieapparatet og la det tørke.
 - ▶ Dersom betjeningsselementene ikke fungerer: Ikke arbeid med feieapparatet.
 - ▶ Feieapparatet må ikke endres.
 - ▶ Monter kun originalt STIHL tilbehør for dette feieapparatet.
 - ▶ Beholderen må monteres slik det er beskrevet i denne bruksanvisningen.
 - ▶ Tilbehøret må monteres slik det er beskrevet i denne bruksanvisningen eller i bruksanvisningen for tilbehøret.
 - ▶ Ikke stikk gjenstander inn i åpningen til feieapparatet.
 - ▶ Skift ut slitte eller skadde varselskilt.
 - ▶ Dersom det oppstår uklarheter: Oppsøk en STIHL fagforhandler.

4.6.2 Batteri

Batteriet er i en sikker tilstand dersom følgende betingelser er oppfylt:

- Batteriet er uskadd.
- Batteriet er rent og tørt.
- Batteriet fungerer og er uforandret.

▲ ADVARSEL

- I usikker tilstand kan batteriet ikke lengre fungere trygt. Personer kan bli alvorlig skadet.
 - ▶ Arbeid med et uskadd og fungerende batteri.
 - ▶ Et skadd eller defekt batteri må ikke lades.
 - ▶ Dersom batteriet er tilsmusset: Rengjør batteriet.
 - ▶ Hvis batteriet er våt eller fuktig: La batteriet tørke, [§ 20.4](#).
 - ▶ Batteriet må ikke endres.
 - ▶ Ikke stikk gjenstander inn i åpningen til batteriet.
 - ▶ De elektriske kontaktene til batteriet må ikke forbindes med metalliske gjenstander og kortsluttes.
 - ▶ Batteriet må ikke åpnes.
 - ▶ Skift ut slitte eller skadde varselskilt.
- Det kan tre væske ut av et skadd batteri. Dersom væsken kommer i kontakt med huden eller øynene, kan huden eller øynene bli irritert.
 - ▶ Unngå kontakt med væsken.
 - ▶ Dersom det har oppstått kontakt med huden: Vask de aktuelle hudområdene med rikelig vann og såpe.
 - ▶ Dersom det har oppstått kontakt med øynene: Skyll øynene i minst 15 minutter med rikelig vann og oppsøk lege.
- Et skadd eller defekt batteri kan lukte uvanlig, ryke eller brenne. Personer kan bli alvorlig skadet eller omkomme, og materielle skader kan oppstå.
 - ▶ Dersom batteriet lukter uvanlig eller ryker: Batteriet må ikke brukes og det må holdes unna brennbare stoffer.
 - ▶ Hvis batteriet brenner: Forsøk å slukke batteriet med brannslukker eller vann.

4.7 Arbeid

▲ ADVARSEL

- Brukeren kan i visse situasjoner ikke lengre arbeide konsentrert. Brukeren kan snuble, falle og bli alvorlig skadet.
 - ▶ Det må arbeides rolig og vel overveid.
 - ▶ Dersom lysforholdene og siktforholdene er dårlig: Ikke bruk feieapparatet.
 - ▶ Feieapparatet må betjenes alene.

- ▶ Vær oppmerksom på hindringer.
- ▶ Arbeid stående på gulvet og hold balansen.
- ▶ Hvis man begynner å føle tretthet: Ta en pause i arbeidet.
- Den roterende platebørsten og feievalsen kan kutte brukeren. Brukeren kan bli alvorlig skadet.
 - ▶ Den roterende platebørsten og feievalsen må ikke berøres.
 - ▶ Hvis platebørsten eller feievalsen er blokkert av en gjenstand: Slå av feieapparatet og ta ut batteriet. Fjern gjenstanden først nå.
- Dersom feieapparatet forandrer seg eller oppfører seg uvanlig under arbeidet, kan feieapparatet være i usikker tilstand. Personer kan bli alvorlig skadet og materielle skader kan oppstå.
 - ▶ Avslutt arbeidet, ta ut batteriet og oppsøk en STIHL fagforhandler.
- Under arbeidet kan vibrasjoner oppstå i feieapparatet.
 - ▶ Ta arbeidspauser.
 - ▶ Dersom tegn på kretsløpsforstyrrelser oppstår: Oppsøk lege.
- Ikke dytt borti gjenstander som f.eks. stillas eller hyller etc. under arbeidet. De kan velte eller gjenstander kan falle ned. Brukeren kan bli alvorlig skadet, og materielle skader kan oppstå.
 - ▶ Ikke dytt borti gjenstander som f.eks. stillas eller hyller etc. under arbeidet.
- Dersom feieapparatet settes ned på bratte flater, kan det rulle vekk. Det kan oppstå personskader og materielle skader.
 - ▶ Feieapparatet må kun settes ned på jevne flater, og sikres slik at det ikke kan rulle vekk.
- Det kan befinne seg skår, metaller eller andre materialer med skarpe kanter i beholderen. Ved tømning av beholderen kan brukeren bli alvorlig skadet, og det kan oppstå materielle skader.
 - ▶ Bruk arbeidshansker.
- Dersom gjenstander festes på skyvebøylen, kan feieapparatet velte på grunn av den ekstra vekten. Det kan oppstå personskader og materielle skader.
 - ▶ Ingen gjenstander må festes på skyvebøylen.

4.8 Transport

4.8.1 Feieapparat

▲ ADVARSEL

- Under transport kan feieapparatet velte eller bevege seg. Det kan oppstå personskader og materielle skader.

- ▶ Sett vippebryteren i 0-posisjon.
 - ▶ Ta ut batteriet.



- ▶ Feieapparatet må sikres med belter, reimer eller et nett slik at den ikke kan velte eller bevege seg.
- Håndtaket på beholderen benyttes til å ta av og bære beholderen, og ikke til å bære feieapparatet. Dersom feieapparatet bæres på håndtaket til beholderen, kan beholderen løsne utilsiktet og det kan oppstå materielle skader.
 - ▶ Bær feieapparatet slik det er beskrevet i denne bruksanvisningen.

4.8.2 Batteri

▲ ADVARSEL

- Batteriet er ikke beskyttet mot enhver miljøpåvirkning. Dersom batteriet utsettes for bestemte miljøpåvirkninger kan batteriet skades, og det kan oppstå materielle skader.
 - ▶ Et skadd batteri skal ikke transporteres.
- Batteriet kan velte eller bevege seg under transporten. Det kan oppstå personskader og materielle skader.
 - ▶ Batteriet skal pakkes slik i forpakningen at det ikke kan bevege seg.
 - ▶ Forpakningen må sikres slik at den ikke kan bevege seg.

4.9 Oppbevaring

4.9.1 Feieapparat

▲ ADVARSEL

- Barn kan ikke gjenkjenne eller bedømme feieapparatets farer. Barn kan bli alvorlig skadet.
 - ▶ Sett vippebryteren i 0-posisjon.



- ▶ Ta ut batteriet.

- ▶ Feieapparatet må oppbevares utilgjengelig for barn.

- De elektriske kontaktene på feieapparatet og metallkomponenter kan korrodere på grunn av fuktighet. Feieapparatet kan bli skadet.
 - ▶ Sett vippebryteren i 0-posisjon.



- ▶ Ta ut batteriet.

- ▶ Oppbevar feieapparatet rent og tørt.
- Skyvebøylen kan foldes ned ukontrollert, og kroppsdeler kan bli fastklemt mellom skyvebøylen og huset. Personer kan bli skadet.
 - ▶ Ikke grip inn i svingområdet til skyvebøylen.
- En knekt eller bøyd bust kan bli permanent misdannet.
 - ▶ Oppbevar feieapparatet slik at busten til platebørsten ikke blir bøyd eller misdannet.

4.9.2 Batteri

▲ ADVARSEL

- Barn kan ikke gjenkjenne eller bedømme batteriets farer. Barn kan bli alvorlig skadet.
 - ▶ Batteriet må oppbevares utilgjengelig for barn.
- Batteriet er ikke beskyttet mot enhver miljøpåvirkning. Dersom batteriet utsettes for bestemte miljøpåvirkninger, kan det skades.
 - ▶ Oppbevar batteriet rent og tørt.
 - ▶ Batteriet skal oppbevares i et lukket rom.
 - ▶ Oppbevar batteriet adskilt fra feieapparatet.
 - ▶ Hvis batteriet er lagret i ladeapparatet: Trekk ut nettpluggen og oppbevar batteriet med et ladenivå mellom 40 % og 60 % (2 grønt lysende lysdioder).
 - ▶ Batteriet må ikke oppbevares utenfor de angitte temperaturrensene, **11** 20.3.

4.10 Rengjøring, vedlikehold og reparasjon

▲ ADVARSEL

- Hvis batteriet er satt inn ved rengjøring, vedlikehold eller reparasjon, kan feieapparatet slås på utilsiktet. Personer kan bli alvorlig skadet og materielle skader kan oppstå.
 - ▶ Sett vippebryteren i 0-posisjon.



- ▶ Ta ut batteriet.

- Sterke rengjøringsmidler, rengjøring med høytrykksvaskere eller skarpe gjenstander kan skade feieapparatet og batteriet. Hvis feieapparatet eller batteriet ikke rengjøres riktig, kan komponenter ikke lenger fungere riktig og sik-

kerhetsinnretninger tape funksjonen. Personer kan bli alvorlig skadet.

- ▶ Rengjør feieapparatet og batteriet slik det er beskrevet i denne bruksanvisningen.
- Hvis feieapparatet eller batteriet ikke vedlikeholdes eller repareres riktig, kan komponentene ikke lenger fungere korrekt og sikkerhetsinnretningene settes ut av funksjon. Personer kan bli alvorlig skadet eller drept.
 - ▶ Feieapparatet og batteriet må ikke vedlikeholdes eller repareres selv.
 - ▶ Hvis feieapparatet eller batteriet må vedlikeholdes eller repareres: Oppsøk en STIHL-fagforhandler.

5 Gjøre feieapparatet klar til bruk

5.1 Gjøre feieapparatet klar til bruk

Før hver arbeidsstart må følgende trinn gjennomføres:

- ▶ Forsikre deg om at følgende komponenter er i sikker tilstand:
 - Feieapparat, **11** 4.6.1.
 - Batteri, **11** 4.6.2.
- ▶ Kontroller batteriet, **11** 11.
- ▶ Lad batteriet helt opp slik det beskrives i bruksanvisningen for ladeapparatene STIHL AL 101, 301, 301-4, 500.
- ▶ Rengjør feieapparatet, **11** 16.1.
- ▶ Monter skyvebøylen, **11** 8.1.
- ▶ Still inn høyden til platebørsten, **11** 12.2.
- ▶ Kontroller betjeningselementene, **11** 11.1.
- ▶ Dersom trinnene ikke kan gjennomføres: Ikke bruk feieapparatet og oppsøk en STIHL fagforhandler.

5.2 Koble batteriet til et Bluetooth®-grensesnitt til STIHL connected-appen

- ▶ Aktiver det trådløse Bluetooth®-grensesnittet på mobilenheten.
- ▶ Aktiver Bluetooth®-grensesnittet på batteriet, **11** 7.1.
- ▶ Last ned STIHL connected-appen på mobilenheten fra App Store og opprett en konto.
- ▶ Åpne STIHL connected-appen og logg deg på.
- ▶ Legg til batteriet i STIHL connected-appen og følg instruksjonene på skjermen.

Kontaktmuligheter og mer informasjon kan man finne under support.stihl.com eller i STIHL connected-appen.

STIHL connected-appen er tilgjengelig avhengig av marked.

6 Lade batteriet og LEDer

6.1 Lade batteriet

Ladetiden er avhengig av forskjellige innflytelser, f.eks. temperaturen til batteriet eller omgivelsestemperaturen. For optimal ytelsesevne må det anbefalte temperaturområdet påaktes,  20.4. Den faktiske ladetiden kan avvike fra den angitte ladetiden. Ladetiden er oppgitt under www.stihl.com/charging-times.

- ▶ Batteriet må lades slik det er beskrevet i bruksanvisningen til ladeapparatet STIHL AL 101, 301, 301-4, 500.

6.2 Visning av ladetilstanden

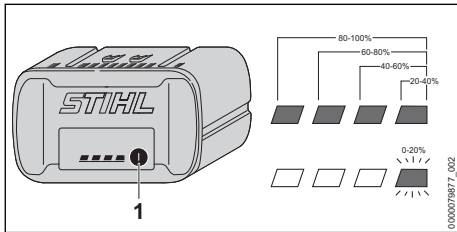

- ▶ Trykk på trykknappen (1). LED-ene lyser i ca. 5 sekunder grønt og viser ladetilstanden.
- ▶ Hvis høyre lysdiode blinker grønt: Lad batteriet.

6.3 Lysdioder på batteriet

LED-ene kan vise ladetilstanden til batteriet eller de kan vise feil. LED-ene kan lyse grønt eller rødt eller blinke.

Ladetilstandens vises hvis lysdiodene lyser eller blinker grønt.

- ▶ Hvis lysdiodene lyser eller blinker rødt: Korrigering feil,  19.1. Det er en feil i feieapparatet eller i batteriet.

7 Aktiver og deaktiver det trådløse Bluetooth®-grensesnittet

7.1 Aktivere det trådløse Bluetooth®-grensesnittet

- ▶ Hvis batteriet har et Bluetooth®-grensesnitt: Trykk og hold inne tasten helt til LED-lampen

"BLUETOOTH®" ved siden av symbolet  lyser blått i ca. 3 sekunder.

Bluetooth®-grensesnittet på batteriet er aktivert.

7.2 Deaktivere det trådløse Bluetooth®-grensesnittet

- ▶ Hvis batteriet har et Bluetooth®-grensesnitt: Trykk og hold inne tasten helt til LED-lampen "BLUETOOTH®" ved siden av symbolet  blinker blått seks ganger. Det trådløse Bluetooth®-grensesnittet på batteriet er deaktivert.

8 Montere feieapparatet

8.1 Montere skyvebøyle

Skyvebøylene kan monteres i 2 posisjoner, og dermed tilpasses kroppsstørrelsen til brukeren.

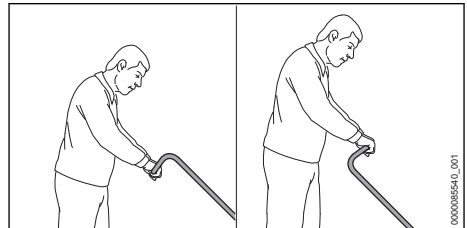

- ▶ Still inn skyvebøylene til brukerens kroppsstørrelse.
- ▶ Slå av feieapparatet og ta ut batteriet.

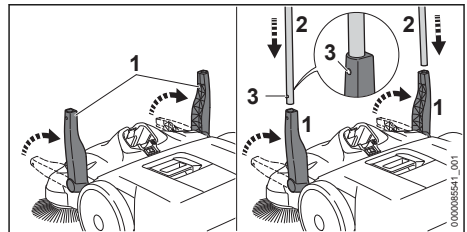

- ▶ Still begge holderne (1) loddrett.
- ▶ Skyv skyvebøylene (2) samtidig inn i holderne (1). Låsefjærene (3) går hørbart i inngrep.

9 Sette inn og ta ut batteriet

9.1 Sett inn batteriet

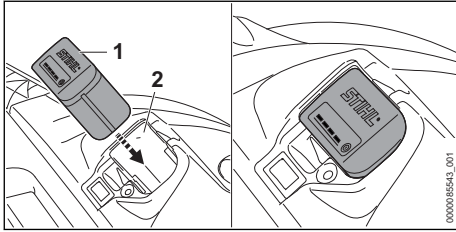

- ▶ Trykk batteriet (1) inn i batterisporet (2) til det stopper. Batteriet (1) går i inngrep med et klikk og er låst.

9.2 Ta ut batteriet

- ▶ Sett feieapparatet på et jevnt underlag.

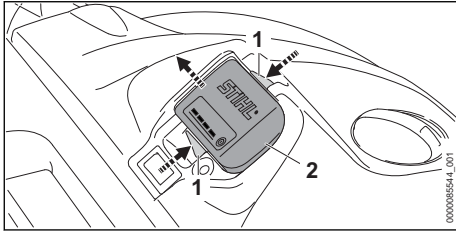

- ▶ Trykk inn begge låsespakene (1). Batteriet (2) låses opp og kan tas ut.

10 Slå på og av feieapparatet

10.1 Slå på feieapparatet

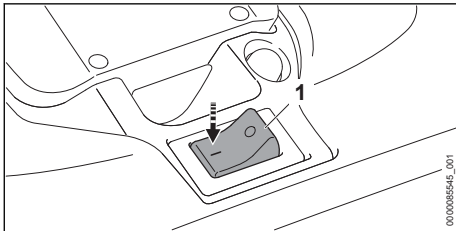

- ▶ Still vippebryteren (1) i posisjonen I med hånden. Børstene og feievalsen begynner å gå rundt.

10.2 Slå av feieapparatet

- ▶ Sett vippebryteren i 0-posisjon.
- ▶ Vent til børstene og feievalsen ikke lenger går rundt.
- ▶ Hvis børstene og feievalsen fortsatt går rundt: Ta ut batteriet og oppsøk en STIHL-fagforhandler.

Feieapparatet er defekt.

11 Kontrollere feieapparat og batteri

11.1 Kontroller betjeningslementer

Slå på feieapparatet

- ▶ Sett inn batteriet.
- ▶ Still vippebryteren i I-posisjon. Børstene og feievalsen begynner å gå rundt.
- ▶ Hvis 3 lysdioder blinker rødt: Ta ut batteriet og oppsøk en STIHL fagforhandler. Det er en feil i feieapparatet.
- ▶ Still vippebryteren i 0-posisjon. Vent til børstene og feievalsen ikke lenger går rundt.
- ▶ Hvis børstene og feievalsen fortsatt går rundt: Ta ut batteriet og oppsøk en STIHL-fagforhandler. Feieapparatet er defekt.

11.2 Kontroller batteriet

- ▶ Trykk trykknappen på batteriet. LEDene lyser eller blinker.
- ▶ Hvis LEDene ikke lyser eller blinker: Ikke bruk batteriet og oppsøk en STIHL fagforhandler. Det er en feil i batteriet.

12 Arbeide med feieapparatet

12.1 Holde og føre feieapparatet

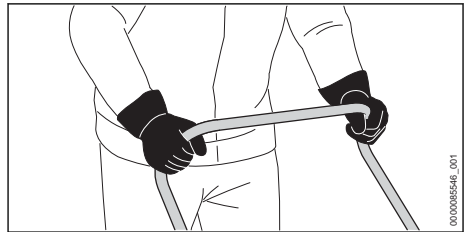

- ▶ Hold skyvebøylen med begge hender, slik at tomlene dekker skyvebøylen.

12.2 Stille inn høyden til platebørsten

Høyden til platebørsten kan stilles inn avhengig av bruken i 7 posisjoner.

- Trinn 1 og trinn 2: for jevne flater
- Trinn 3 og trinn 4: for ujevne flater, fuktig løv eller sand
- Trinn 5 til trinn 7: for justering ved slitt bust

Busten til børstene må kun ligge med lett trykk mot underlaget. For høyt presstrykk gir økt slitasje og reduserer batteriets levetid.

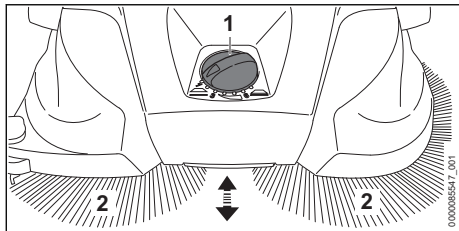

- ▶ Sett dreiebryteren (1) i ønsket posisjon. Busten (2) til børstene må ligge med lett trykk mot underlaget.

12.3 Feie

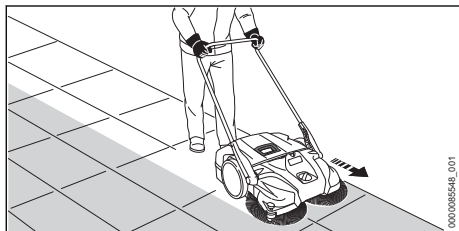

- ▶ Skyv feieapparatet langsomt og kontrollert fremover.
- ▶ Tilpass hastigheten etter omgivelsene.
- ▶ Små forhøyninger på 2–3 cm kan du kjøre over ved å trykke skyvebøylen lett nedover.

For optimal ytelsesevne må det anbefalte temperaturområdet påaktes,  20.4.

12.4 Tømme beholderen

STIHL anbefaler at beholderen kun tømmes utendørs.

Beholderen er full når smusset du feier opp kommer ut på sidene.

For å kunne fortsette arbeidet innen en kort stund, løft opp feieapparatet på forsiden slik at smusset i beholderen glir bakover. På denne måten kan volumet til feieapparatet utnyttes bedre.

- ▶ Slå av feieapparatet og ta ut batteriet.

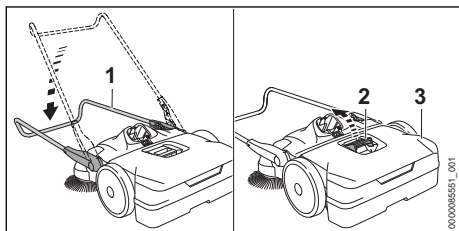

- ▶ Slå skyvebøylen (1) nedover.

- ▶ Trekk håndtaket (2) oppover.
- ▶ Ta av beholderen (3) og tøm den.

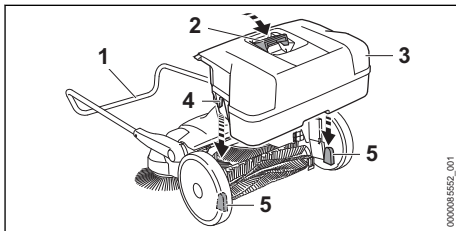

- ▶ Sett beholderen (3) slik inn i feieapparatet at utsparingene (4) på beholderen (3) passer inn i holderne (5) i feieapparatet.
- ▶ Trykk ned håndtaket (2).
- ▶ Slå skyvebøylen (1) oppover.

12.5 Tilbakestille overbelastningsvern

Feieapparatet har et overbelastningsvern. Hvis feieapparatet utsettes for høy mekanisk belastning, bryter overbelastningsvernet strømkretsen. Overbelastningsvernet forhindrer dermed skader på feieapparatet.

- ▶ Slå av feieapparatet og ta ut batteriet.
- ▶ Vent noen minutter. Feieapparatet må avkjøles.
- ▶ Fjern blokkering på børste eller feievalse.

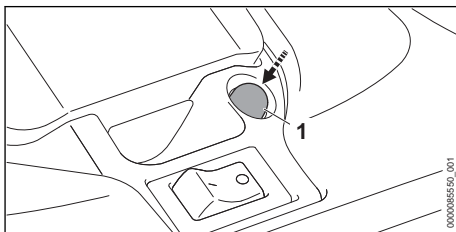

- ▶ Trykk på tilbakestillingsknappen (1). Tilbakestillingsknappen (1) går i inngrep. Strømkretsen er ikke brutt lenger.
- ▶ Hvis tilbakestillingsknappen (1) ikke går i inngrep: Vent noen minutter og trykk på tilbakestillingsknappen (1) på nytt. Feieapparatet er fremdeles ikke tilstrekkelig avkjølt.
- ▶ Sett inn batteriet, og slå på feieapparatet.

13 Etter arbeidet

13.1 Etter arbeidet

- ▶ Slå av feieapparatet og ta ut batteriet.
- ▶ Ta av beholderen og tøm den.

- Dersom feieapparatet er vått: La feieapparatet tørke.
- Hvis batteriet er vått eller fuktig: La batteriet tørke,  20.4.
- Rengjør feieapparatet.
- Rengjør platebørste og feievalse.
- Rengjør batteriet.

14 Transport

14.1 Transportere feieapparat

- Slå av feieapparatet og ta ut batteriet.

Skyve feieapparat

- Skyv feieapparatet langsomt og kontrollert fremover.

Bære feieapparat

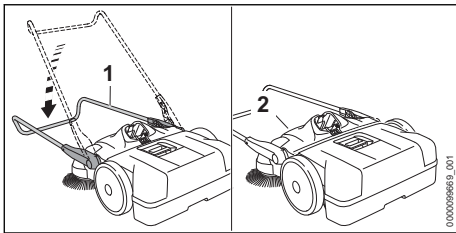

- Slå skyvebøylen (1) nedover.
- Ta tak i feieapparatet på transporthåndtaket (2) og still det loddrett.



- Bær feieapparatet på transporthåndtaket, slik at platebørstene er vendt bort fra kroppen.

Transportere feieapparat i kjøretøy

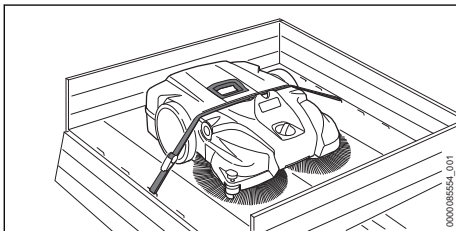

- Dersom feieapparatet skal transporteres plassbesparende:
 - Demonter skyvebøylen med holderen.

- Plasser feieapparatet slik at busten til platebørsten ikke blir bøyd.
- Sikre feieapparatet mellom beholderen og huset med hjelp av en stropp.
- Feieapparatet må sikres slik at det ikke kan velte eller bevege seg.

Demontere skyvebøyle med holder

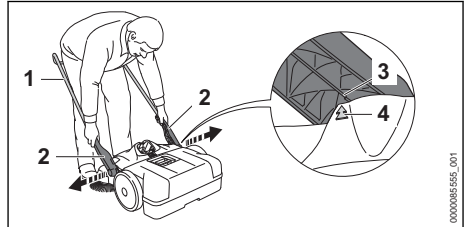

- Sett skyvebøylen (1) i en 45° vinkel. Pilene (4) på huset er i flukt med tappen (3) på holderen (2).
- Trekk holderne (2) noe fra hverandre og ta de av.

Montere skyvebøyle med holder

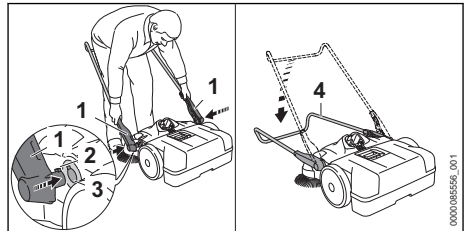

- Trekk holderne (1) noe fra hverandre og hold.
- Sett låsetappene (2) inn i utsparingene til holderne (3).
- Slå skyvebøylen (4) helt ned. Skyvebøylen (4) går hørbart i inngrep.

14.2 Transportere batteriet

- Slå av feieapparatet og ta ut batteriet.
- Forsikre deg om at batteriet er i sikker tilstand.
- Batteriet skal pakkes slik i forpakningen at det ikke kan bevege seg.
- Forpakningen må sikres slik at den ikke kan bevege seg.

Batteriet underligger kravene for transport av farlig gods. Batteriet er klassifisert som UN 3480 (litium-ion-batterier) og ble kontrollert i henhold til UN-håndbok Kontroller og kriterier Del III, underavsnitt 38.3.

Forskriftene for transport er oppgitt under www.stihl.com/safety-data-sheets.

15 Oppbevaring

15.1 Oppbevare feieapparat

- ▶ Slå av feieapparatet og ta ut batteriet.

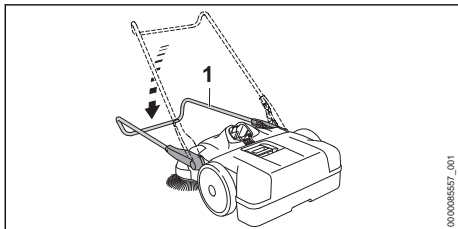

- ▶ Slå skyvebøylen (1) nedover.

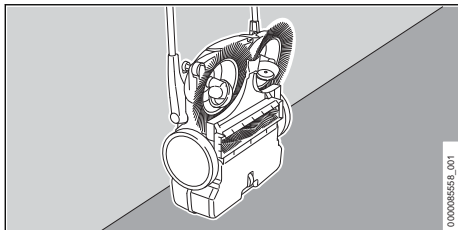

- ▶ Sett opp feieapparatet loddrett og sikre det mot å velte.
- ▶ Sikre skyvebøylen mot utilsiktet omkobling.
- ▶ Feieapparatet må oppbevares slik at følgende betingelser er oppfylt:
 - Feieapparatet kan ikke velte eller bevege seg.
 - Feieapparatet er utenfor rekkevidden for barn.
 - Feieapparatet er rent og tørt.

15.2 Oppbevare batteriet

STIHL anbefaler å oppbevare batteriet i en lade-tilstand mellom 40 % og 60 % (2 grønt lysende lysdioder).

- ▶ Batteriet må oppbevares slik at følgende betingelser er oppfylt:
 - Batteriet er utenfor rekkevidden til barn.
 - Batteriet er rent og tørt.
 - Batteriet er i et lukket rom.
 - Batteriet er koblet fra feieapparatet.
 - Hvis batteriet er lagret i ladeapparatet: Trekk ut nettpluggen og oppbevar batteriet med et ladenivå mellom 40 % og 60 % (2 grønt lysende lysdioder).
 - Batteriet skal ikke oppbevares utenfor de angitte temperaturgrensene, 20.3.

LES DETTE

- Hvis batteriet ikke oppbevares som beskrevet i bruksanvisningen, kan batteriet bli dypt utladd og skadd uten at det kan repareres igjen.
 - ▶ Lad opp et utladd batteri før oppbevaring. STIHL anbefaler å oppbevare batteriet i en ladetilstand mellom 40 % og 60 % (2 grønt lysende lysdioder).
 - ▶ Oppbevar batteriet adskilt fra feieapparatet.

16 Rengjøring

16.1 Rengjøre feieapparat

- ▶ Slå av feieapparatet og ta ut batteriet.
- ▶ Rengjør feieapparatet med en fuktig klut.
- ▶ Rengjør luftåpningene med en pensel.
- ▶ Fremmedlegemer fjernes fra batterisporret og batterisporret rengjøres med en fuktig klut.
- ▶ Elektriske kontakter i batterisporret rengjøres med en pensel eller en myk børste.

16.2 Rengjøre platebørste og feie- valse

- ▶ Slå av feieapparatet og ta ut batteriet.
- ▶ Dersom platebørsten eller feievalsen er blokkert: fjern sammenviklede eller fastklemt fremmedlegemer varsomt.
- ▶ Rengjør platebørsten og feievalsen med en våt klut.

16.3 Rengjør luftfilteret

- ▶ Slå av feieapparatet og ta ut batteriet.
- ▶ Ta av beholderen.

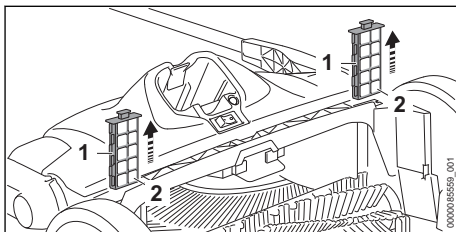

- ▶ Trekk luftfilteret (1) ut av føringene.
- ▶ Ta av skumstoffinnsatsene (2).
- ▶ Skyll skumstoffinnsatsene (2) med rennende varmt vann.
- ▶ Hvis luftfilteret (1) er skadet: Skift ut luftfilteret (1).
- ▶ La skumstoffinnsatsen (2) lufttørke.
- ▶ Sett skumstoffinnsatsen (2) inn i luftfilteret (1).
- ▶ Sett luftfilteret (1) inn i føringene til feieapparatet.

16.4 Rengjøre batteriet

- Rengjør batteriet med en fuktig klut.

17 Vedlikeholde

17.1 Justering av bøyd bust

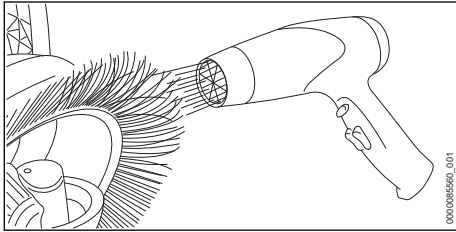

- Varm opp busten skånsomt med varmluft (f.eks. en hårtørker) og juster den, slik at den er oppreist.

LES DETTE

- Grunnet for høye temperaturer kan varm luft eller åpen ild forårsake permanente sakker på busten.
 - Bruk en varmluftsvifte til å gjøre busten oppreist.

17.2 Smøre gir

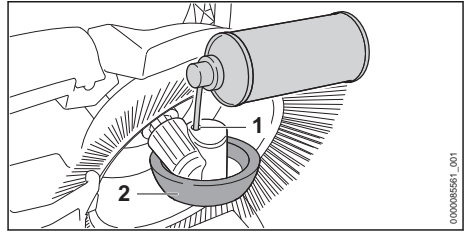

- Sett feieapparatet loddrett.
- Spray en alkoholbasert silikonspray gjennom åpningen (1) i huset til hjulet (2).

18 Reparere

18.1 Reparere feieapparat og batteri







Brukeren kan ikke selv reparere feieapparatet og batteriet.

- Hvis feieapparatet, platebørsten eller feievalsen er skadet: Ikke bruk feieapparatet og oppsøk en STIHL fagforhandler.
- Hvis batteriet er defekt eller skadet: Skift ut batteriet.

19 Utbedre feil

19.1 Utbedre feil på feieapparatet eller batteriet

Feil	Lysdioder på batteriet	Årsak	Løsning
Feieapparatet starter ikke når det slås på.	1 lysdiode blinker grønt.	Ladetilstanden til batteriet er for lav.	<ul style="list-style-type: none"> ► Batteriet må lades slik det er beskrevet i bruksanvisningen til ladeapparatene STIHL AL 101, 301, 301-4, 500.
	1 lysdiode lyser rødt.	Batteriet er for varmt eller kaldt.	<ul style="list-style-type: none"> ► Ta ut batteriet. ► La batteriet avkjøles eller oppvarmes.
	3 lysdioder blinker rødt.	Det er en feil i feieapparatet.	<ul style="list-style-type: none"> ► Ta ut batteriet. ► Rengjør de elektriske kontaktene i batterisporet. ► Sett inn batteriet. ► Slå på feieapparatet. ► Hvis 3 lysdioder fortsatt blinker rødt: Ikke bruk feieapparatet og oppsøk en STIHL fagforhandler.
	3 lysdioder lyser rødt.	Feieapparatet er for varmt.	<ul style="list-style-type: none"> ► Ta ut batteriet. ► La feieapparatet avkjøles.
	4 lysdioder blinker rødt.	Det er en feil i batteriet.	<ul style="list-style-type: none"> ► Ta ut og sett inn igjen batteriet. ► Slå på feieapparatet. ► Hvis 4 lysdioder fortsatt blinker rødt: Ikke bruk batteriet og oppsøk en STIHL fagforhandler.
		Den elektriske forbindelsen mellom feieapparatet og batteriet er brutt.	<ul style="list-style-type: none"> ► Ta ut batteriet. ► Rengjør de elektriske kontaktene i batterisporet. ► Sett inn batteriet.

Feil	Lysdioder på batteriet	Årsak	Løsning
		Feieapparatet eller batteriet er fuktig.	► La feieapparatet eller batteriet tørke,  20.4.
Feieapparatet slår seg av under drift.	3 lysdioder lyser rødt.	Feieapparatet er for varmt.	► Ta ut batteriet. ► La feieapparatet avkjøles.
		Overbelastningsvernet er utløst.	► Rengjør feieapparatet. ► Tilbakestill overbelastningsvernet,  12.5.
		Det er en elektrisk feil.	► Ta ut og sett inn igjen batteriet. ► Slå på feieapparatet.
Driftstiden til feieapparatet er for kort.		Batteriet er ikke fullstendig ladet.	► Lad batteriet helt opp slik det beskrives i bruksanvisningen for ladeapparatene STIHL AL 101, 301, 301-4, 500.
		Brukstiden til batteriet er overskredet.	► Skift ut batteriet.
Feieapparatet lar seg nesten ikke skyve.		Børsten, feievalsene eller hjulene er blokkert.	► Fjern blokkeringen på børsten, feievalsen og hjulene.
		Presstrykket til platebørsten er for høyt.	► Still inn høyden til platebørsten,  12.2.
		Girdelene går tungt.	► Smør giret,  17.2.
Smuss trer ut på siden.		Beholderen er full.	► Tøm beholderen.
Feieeffekten er for lav.		Beholderen er full eller smusset i beholderen er for tungt.	► Tøm beholderen.
		Børsten eller feievalsene er slitt.	► Bytt børste eller feievalse.
Batteriet med  kan ikke bli funnet med STIHL connected-appen.		Bluetooth®-grensenettet på batteriet eller mobilenheten er deaktivert.	► Aktiver det trådløse Bluetooth®-grensenettet på batteriet og mobilenheten.
		Avstanden mellom batteriet og mobilenheten er for stor.	► Reduser avstanden,  20.2. ► Hvis batteriet fortsatt ikke kan bli funnet med STIHL connected-appen: Oppsøk en STIHL-fagforhandler.

19.2 Produktstøtte og hjelp til bruk

Produktstøtte og hjelp til bruk er tilgjengelig hos en STIHL fagforhandler.

Kontaktmuligheter og ytterligere informasjon finner du under <https://support.stihl.com> eller www.stihl.com.

20 Tekniske data

20.1 Feieapparat KGA 770.0

- Godkjent batteri: STIHL AP
- Teoretisk feieeffekt: 3250 m²/t
- Maksimalt innhold i beholderen: 40 l
- Vekt (m_{min}) uten batteri: 16,9 kg
- Maksimum totalvekt (m_{max}): 27,9 kg

- Elektrisk kapslingsgrad: IPX3 (dusj/regn)
- Maksimal stigning: 100 % (45°)

Driftstid er oppgitt under www.stihl.com/battery-life.

20.2 Batteri STIHL AP

- Batteriteknologi: Litium-ion
- Spenning: 36 V
- Kapasitet i Ah: se typeskilt
- Energiinnhold i Wh: se typeskilt
- Vekt i kg: se typeskilt
- Bluetooth®-grensenett (kun for batterier med ):

- Datatilkobling: Bluetooth® 5.1. Den mobile enheten må være kompatibel med Bluetooth® Low Energy 5.0 kompatibel og støtte Generic Access Profile (GAP).
- Frekvensbånd: ISM-bånd 2,4 GHz
- Utstrålt maksimal sendeeffekt: 1 mW
- Signaletrekkevidde: ca. 10 m. Signalstyrken er avhengig av miljøforholdene og mobilterminalen. Rekkevidden kan variere sterkt, avhengig av ytre betingelser, deriblant motaktsenheten som brukes. I lukkede rom og gjennom barrierer av metall (f.eks. vegger, skap, kofferter) kan rekkevidden være betydelig mindre.
- Krav til operativsystem for den mobile enheten: Android eller iOS (i den aktuelle versjonen eller nyere)

20.3 Temperaturrenser



ADVARSEL

- Batteriet er ikke beskyttet mot enhver miljøpåvirkning. Dersom batteriet utsettes for bestemte miljøpåvirkninger, kan det ta fyr eller eksplodere. Personer kan bli alvorlig skadet og materielle skader kan oppstå.
 - ▶ Ikke lad opp batteriet under - 20 °C eller over + 50 °C.
 - ▶ Ikke bruk feieapparatet eller batteriet under - 20 °C eller over + 50 °C.
 - ▶ Ikke oppbevar feieapparatet eller batteriet under - 20 °C eller over + 70 °C.

20.4 Anbefalte temperaturområder

For optimal ytelsesevne hos feieapparatet og batteriene må man overholde det anbefalte temperaturområdet:

- Lading: + 5 °C til + 40 °C
- Bruk: - 10 °C til + 40 °C
- Oppbevaring: - 20 °C til + 50 °C

Hvis batteriet lades opp, brukes eller oppbevares utenfor de anbefalte temperaturområdene, kan ytelsen bli redusert.

Hvis batteriet er vått eller fuktig, lar du det ligge og tørke på temperaturer over + 15 °C og under +50 °C i minst 48 t med under 70 % luftfuktighet. Høyere luftfuktighet kan forlenge tørketiden.

20.5 Lydverdier og vibrasjonsverdier

K-verdien for lydtryknivåene er 2 dB(A). K-verdien for lydeffektnivåene er 2 dB(A). K-verdien for vibrasjonsverdiene er 2 m/s².

STIHL anbefaler å bruke hørselsvern.

- Lydtryknivå L_p målt iht. EN 60335-2-72: 64 dB(A).
- Lydeffektnivå L_w målt iht. EN 60335-2-72: 80 dB(A).
- Vibrasjonsverdi a_{HV} målt iht. EN 60335-2-72: < 2,5 m/s².

De angitte vibrasjonsverdiene ble målt med en standardisert testprosedyre og kan trekkes inn til sammenligning av elektriske apparater. Vibrasjonsverdiene som faktisk oppstår, kan avvike fra de angitte verdiene avhengig av typen arbeid. De angitte vibrasjonsverdiene kan benyttes til en foreløpig vurdering av vibrasjonsbelastningen. Den faktiske vibrasjonsbelastningen må anslås. Derved kan det også tas hensyn til periodene der det elektriske apparatet er slått av, og periodene der det er slått på men går uten belastning.

Informasjon om overholdelse av arbeidsgiverdirektivet om vibrasjon 2002/44/EF er angitt under www.stihl.com/vib.

20.6 REACH

REACH betegner en EF-forordning for registrering, vurdering og godkjenning av kjemikalier.

Informasjon om oppfyllelse av REACH forordningen er angitt under www.stihl.com/reach.

21 Reservedeler og tilbehør

21.1 Reservedeler og tilbehør

STIHL Disse symbolene identifiserer STIHL reservedeler og originalt STIHL tilbehør.

STIHL anbefaler å bruke STIHL reservedeler og originalt STIHL tilbehør.

Reservedeler og tilbehør fra andre produsenter kan ikke vurderes av STIHL med hensyn til pålitelighet, sikkerhet og egnethet til tross for løpende markedsobservasjon og STIHL kan ikke garantere for deres bruk.

Originale STIHL reservedeler og originalt STIHL tilbehør fås kjøpt hos en STIHL fagforhandler.

22 Kassering

22.1 Kassere feieapparat og batteri

Informasjon om kassering er tilgjengelig hos lokale myndigheter eller hos din STIHL-fagforhandler.

Upassende avfallshåndtering kan være skadelig for helse og miljø.

- ▶ STIHL-produkter, inkludert emballasje, tilføres en egnet gjenvinningsstasjon i samsvar med lokale forskrifter.
- ▶ Må ikke kasseres med husholdningsavfallet.

23 EU-samsvarserklæring

23.1 Feieapparat KGA 770.0

ANDREAS STIHL AG & Co. KG

Badstraße 115

D-71336 Waiblingen

Tyskland

påtar seg alene ansvaret for at

- Modell: Batteridrevet feieapparat
- Varemerke: STIHL
- Type: KGA 770.0
- Serieidentifikasjon: 4860

oppfyller de gjeldende bestemmelsene til direktivene 2011/65/EU, 2006/42/EF 2014/30/EF og 2000/14/EU og er utviklet og produsert i henhold til følgende standarder, som gjaldt ved produksjonsdato: EN 55014-1, EN 55014-2, EN 60335-1 og EN 60335-2-72.

Det målte og garanterte lydeffektnivået ble beregnet i henhold til direktivet 2000/14/EF, vedlegg V.

- Målt lydeffektnivå: 80 dB(A)
- Garantert lydeffektnivå: 82 dB(A)

De tekniske dokumentene oppbevares ved produktgodkjenningen til ANDREAS STIHL AG & Co. KG.

Byggeår, produksjonsland og maskinnummer står på feieapparatet.

Waiblingen, 01.05.2023

ANDREAS STIHL AG & Co. KG

med fullmakt fra



Robert Olma, Vice President, Regulatory Affairs & Global Governmental Relations

24 Produsentens samsvarserklæring for UKCA

24.1 Feieapparat STIHL KGA 770.0

**UK
CA**

ANDREAS STIHL AG & Co. KG

Badstraße 115
D-71336 Waiblingen

Tyskland

påtar seg alene ansvaret for at

- Modell: Batteridrevet feieapparat
- Varemerke: STIHL
- Type: KGA 770.0
- Serieidentifikasjon: 4860

oppfyller de gjeldende bestemmelsene til de britiske direktivene The Restriction of the Use of Certain Hazardous Substances in Electrical and Electronic Equipment Regulations 2012, Supply of Machinery (Safety) Regulations 2008, Electromagnetic Compatibility Regulations 2016 og Noise Emission in the Environment by Equipment for use Outdoors Regulations 2001 og er utviklet og produsert i henhold til følgende standarder, som gjaldt ved produksjonsdato: EN 55014-1, EN 55014-2, EN 60335-1, EN 60635-2-72.

Det målte og garanterte lydeffektnivået ble beregnet i henhold til det britiske direktivet Noise Emission in the Environment by Equipment for use Outdoors Regulations 2001, Schedule 8.

- Målt lydeffektnivå: 80 dB(A)
- Garantert lydeffektnivå: 82 dB(A)

De tekniske dokumentene oppbevares hos ANDREAS STIHL AG & Co. KG.

Byggeår, produksjonsland og maskinnummer står på feieapparatet.

Waiblingen, 01.05.2023

ANDREAS STIHL AG & Co. KG

med fullmakt fra



Robert Olma, Vice President, Regulatory Affairs & Global Governmental Relations

25 Adresser

www.stihl.com

Obsah

1	Úvod.....	120
2	Informace k tomuto návodu k použití.....	120
3	Přehled.....	121
4	Bezpečnostní pokyny.....	122
5	Příprava zamočovacího stroje k použití.....	126
6	Nabíjení akumulátoru a světla LED.....	127

7	Aktivace a deaktivace rádiového rozhraní Bluetooth®.....	127
8	Smontování zametacího stroje.....	127
9	Vsazení a vyjmutí akumulátoru.....	128
10	Zapnutí a vypnutí zametacího stroje.....	128
11	Kontrola zametacího stroje a akumulátoru.....	128
12	Práce se zametacím strojem.....	129
13	Po skončení práce.....	130
14	Přeprava.....	130
15	Skladování.....	131
16	Čištění.....	132
17	Údržba.....	132
18	Oprava.....	132
19	Odstranění poruch.....	133
20	Technická data.....	134
21	Náhradní díly a příslušenství.....	135
22	Likvidace.....	135
23	Prohlášení o konformitě EU.....	135
24	UKCA-Prohlášení o konformitě.....	136
25	Adresy.....	136

1 Úvod

Vážená zákaznice, vážený zákazníku,

těší nás, že jste se rozhodli pro firmu STIHL. Využijeme a vyrábíme naše výrobky ve špičkové kvalitě podle potřeb našich zákazníků. Tím vznikají výrobky s vysokým stupněm spolehlivosti i při extrémním namáhání.

STIHL je zárukou špičkové kvality také v servisních službách. Náš odborný prodej zajišťuje kompetentní poradenství a instruktaž, jakož i obsáhlou technickou podporu.

STIHL se výslovně zasazuje za trvale udržitelné a zodpovědné zacházení s přírodou. Tento návod k použití Vám má být oporou při bezpečném a ekologickém používání Vašeho výrobku STIHL po dlouhý čas.

Děkujeme Vám za Vaši důvěru a přejeme mnoho spokojenosti s Vaším výrobkem STIHL.



Dr. Nikolas Stihl

DŮLEŽITÉ! PŘED POUŽITÍM SI NÁVOD PŘEČTĚTE A ULOŽTE JEJ PRO DALŠÍ POTŘEBU.

2 Informace k tomuto návodu k použití

2.1 Platné dokumenty

Platí lokální bezpečnostní předpisy.

- ▶ Kromě tohoto návodu k použití je třeba si přečíst níže uvedené dokumenty, porozumět jim a uložit je pro pozdější použití:
 - Bezpečnostní pokyny pro akumulátor STIHL AP
 - Návod k použití pro nabíječky STIHL AL 101, 301, 301-4, 500
 - Bezpečnostní informace pro akumulátory STIHL a výrobky s integrovaným akumulátorem: www.stihl.com/safety-data-sheets

Další informace ke STIHL connected, kompatibilním výrobkům a FAQ jsou uvedeny pod www.connect.stihl.com nebo jsou k dispozici u odborného prodejce výrobků STIHL.

Slovní ochranná známka Bluetooth® a piktogramy (loga) jsou registrované ochranné známky a vlastnictví společnosti Bluetooth SIG, Inc. Jakékoli použití této slovní ochranné známky / piktogramů firmou STIHL se uskutečňuje prostřednictvím licence.

Akumulátory  jsou vybaveny rádiovým rozhraním Bluetooth®. Je třeba respektovat lokální provozní omezení (například v letadlech nebo nemocnicích).

2.2 Označení varovných odkazů v textu



VAROVÁNÍ

- Odkaz upozorňuje na nebezpečí, která mohou vést k těžkým úrazům či usmrcení.
 - ▶ Uvedená opatření mohou zabránit těžkým úrazům či usmrcení.

UPOZORNĚNÍ

- Odkaz upozorňuje na nebezpečí, která mohou vést k věcným škodám.
 - ▶ Uvedená opatření mohou zabránit věcným škodám.

2.3 Symboly v textu



Tento symbol odkazuje na kapitolu v tomto návodu k použití.

3 Přehled

3.1 Zametací stroj a akumulátor

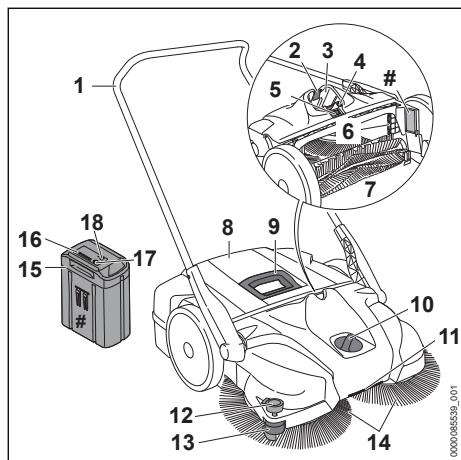

- 1 Posouvací třmen**
Posouvací třmen slouží k držení a vedení zametacího stroje.
- 2 Aretační páčka**
Aretační páčka drží akumulátor v akumulátorové šachtě.
- 3 Akumulátorová šachta**
Do akumulátorové šachty se vsunuje akumulátor.
- 4 Nulovací tlačítko**
Nulovací tlačítko vrací spuštěný ochranný spínač proti přetížení zpět.
- 5 Kolébkový spínač**
Kolébkový spínač slouží k zapínání a vypínání zametacího stroje.
- 6 Vzduchový filtr**
Vzduchový filtr filtruje nasávaný vzduch.
- 7 Čisticí válec**
Čisticí válec odvádí nečistoty do nádoby.
- 8 Nádobka**
V nádobě se shromažďují nečistoty.
- 9 Rukojeť**
Rukojeť slouží k vyjmutí a nošení nádoby.
- 10 Otočný spínač**
Otočný spínač slouží k nastavení výšky talířových kartáčů.
- 11 Přepravní držadlo**
Přepravní držadlo slouží k přenášení zametacího stroje.

12 Přidržovač

Přidržovač přitlačuje štětiny talířového kartáče na podlahu.

13 Vodící kladka

Vodící kladka vede zametací stroj na zdích nebo obrubnicích.

14 Talířový kartáč

Talířové kartáče zametají nečistoty.

15 Akumulátor

Akumulátor napájí zametací stroj energií.

16 Světla LED

Světla LED signalizují stav nabití akumulátoru a poruchy.

17 Tlačítko

Tlačítko aktivuje světla LED na akumulátoru. Aktivuje a deaktivuje rádiové rozhraní Bluetooth® (pokud toto existuje).

18 Světla LED „BLUETOOTH®“ (pouze pro akumulátory s)

Světla LED zobrazí aktivaci a deaktivaci rádiového rozhraní Bluetooth®.

Výkonový štítek s výrobním číslem

3.2 Symboly

Tyto symboly mohou být uvedeny na zametacím stroji a na akumulátoru a mají následující význam:

 Přítlačný tlak je vysoký.

 Přítlačný tlak je nízký.

 Pro zvýšení přítlačného tlaku otáčejte tímto směrem.

 Dbejte na maximální stoupání.

 Tento výrobek se používá s akumulátorem STIHL AP. Přípustné akumulátory jsou uvedeny v tomto návodu k použití.

 Návod k použití je třeba si přečíst, porozumět mu a uložit ho pro další potřebu.

 **LWA** Zaručená hladina akustického výkonu podle směrnice 2000/14/ES v dB(A) za účelem porovnatelnosti akustických emisí výrobků.

 4 LED blikají červeně. V akumulátoru došlo k poruše.

 1 LED svítí červeně. Akumulátor je příliš teplý nebo příliš studený.

 Akumulátor má rádiové rozhraní Bluetooth® a může být spojen s aplikací STIHL connected.



Údaj vedle symbolu odkazuje na obsah energie akumulátoru podle specifikace výrobce článků. Obsah energie, který je k dispozici při použití, je menší.



Nelikvidujte výrobek s domácím odpadem.

4 Bezpečnostní pokyny

4.1 Varovné symboly

Varovné symboly na zametacím stroji a na akumulátoru mají níže uvedený význam:



Dodržujte bezpečnostní pokyny a jejich opatření.



Návod k použití je třeba si přečíst, porozumět mu a uložit ho pro další potřebu.



Dlouhé vlasy zajistíte tak, aby nemohly být vtaženy do zametacího stroje.



Akumulátor během přerušení práce, přepravy, skladování, údržby nebo opravy vždy vyjměte.



Akumulátor chraňte před horkem a ohněm.



Akumulátor neponořujte do kapalin.

4.2 Řádné používání

Zametací stroj STIHL KGA 770.0 slouží k odstranění pouličních nečistot, spadaneho listí, trávy, papíru a podobných materiálů na rovných a tvrdých plochách.

Zametací stroj STIHL KGA 770.0 neslouží k zametání:

- kapalin, kyselin nebo rozpouštědel
- výbušného prachu nebo prachu, který je zatížen baciily a původci nemocí a plísněmi
- žhavých částecek, horkého popelu, doutnající cigaret a podobných materiálů

Zametací stroj nepoužívejte při pracích v dešti nebo v mokrém nebo vlhkém prostředí. Zametací stroj nikdy nenechávejte venku na dešti.

Zametací stroj je možné používat i bez podpory motorů.

Zametací stroj je vhodný ke komerčnímu použití.

Zametací stroj je napájen energií akumulátorem STIHL AP a smí se používat pouze s akumulátorem STIHL AP přímo vsazeným do zametacího stroje.

Akumulátor s **C** umožňuje ve spojení s aplikací STIHL connected personalizaci a přenos informací k akumulátoru na základě technologie Bluetooth®.

▲ VAROVÁNÍ

- Akumulátory, které nejsou firmou STIHL pro zametací stroj povoleny, mohou způsobit požáry a exploze. Může tak dojít k těžkým úrazům či úmrtí osob a ke vzniku věcných škod.
 - ▶ Používejte zametací stroj s akumulátorem STIHL AP.
- Pokud zametací stroj nebo akumulátor nebudou používány podle stanoveného účelu, může dojít k těžkým úrazům či úmrtí osob a mohou vzniknout věcné škody.
 - ▶ Používejte zametací stroj tak, jak je to popsáno v tomto návodu k použití.
 - ▶ Akumulátor používejte tak, jak je to popsáno v tomto návodu k použití, v aplikaci STIHL connected a na adrese www.connect.stihl.com.

4.3 Požadavky na uživatele

▲ VAROVÁNÍ

- Uživatelé bez instruktaže nemohou rozpoznat nebo dobře odhadnout nebezpečí hrozící zametacím strojem a akumulátorem. Uživatel nebo jiné osoby mohou utrpět těžká nebo smrtelná zranění.



- ▶ Návod k použití je třeba si přečíst, porozumět mu a uložit ho pro další potřebu.

- ▶ Pokud je zametací stroj nebo akumulátor předáván další osobě: zároveň předejte i návod k použití.
- ▶ Zajistěte, aby uživatel splňoval níže uvedené požadavky:
 - Uživatel je odpočatý.

– Tento stroj a akumulátor nesmí používat osoby (včetně dětí) se sníženými psychickými, senzorickými nebo mentálními schop-

nostmi nebo s nedostatkem zkušeností a znalostí.

- Uživatel může rozpoznat a dobře odhadnout nebezpečí hrozící zametacím strojem a akumulátorem.
- Uživatel je plnoletý nebo bude podle národních předpisů pod dohledem zaškolený pro výkon povolání.
- Před prvním použitím vysokotlakého čističe obdržel uživatel instruktaž od specializovaného prodejce STIHL nebo jiného specialisty.
 - Uživatel není pod vlivem alkoholu, léků nebo drog.
- ▶ V případě nejasností: vyhledejte odborného prodejce výrobků STIHL.

4.4 Oblečení a vybavení

▲ VAROVÁNÍ

- Při práci může dojít ke vtažení dlouhých vlasů do zametacího stroje. Uživatel se může vážně zranit.



- ▶ Dlouhé vlasy svažte a zajistěte tak, aby se nacházely nad rameny.

- Během práce může dojít k rozvíření prachu. Vdechovaný prach může poškodit zdraví a vyvolat alergické reakce.
 - ▶ Noste protiprachovou masku.
- V zametacím stroji se může zachytit nevhodný oděv. Uživatelé bez vhodného oděvu mohou utrpět těžká zranění.
 - ▶ Noste těsně přiléhající oděv.
 - ▶ Odložte šály a ozdoby.
- Během čištění nebo údržby se uživatel může dostat do kontaktu s talířovými kartáči nebo čistícím válcem. Uživatel se může zranit.
 - ▶ Noste pracovní rukavice z odolného materiálu.
- Pokud nosí uživatel nevhodnou obuv, může uklouznout. Uživatel se může zranit.

- ▶ Noste pevnou uzavřenou obuv s hrubou podrážkou.

4.5 Pracovní pásmo a okolí

4.5.1 Pracovní pásmo a okolí

▲ VAROVÁNÍ

- Nezúčastněné osoby, děti a zvířata nemohou rozpoznat ani odhadnout nebezpečí zametacího stroje. Nezúčastněné osoby, děti a zvířata mohou být těžce zraněny.
 - ▶ Nepouštějte nezúčastněné osoby, děti a zvířata do pracovního pásma.
 - ▶ Zametací stroj nenechávejte bez dozoru.
 - ▶ Zajistěte, aby si děti nemohly se zametacím strojem hrát.
- Elektrické součástky zametacího stroje mohou vytvářet jiskry. Jiskry mohou ve snadno hořlavém nebo explozivním okolí vyvolat požáry nebo exploze. Může tak dojít k těžkým úrazům či úmrtí osob a ke vzniku věcných škod.
 - ▶ Nikdy nepracujte ve snadno hořlavém nebo explozivním okolí.

4.5.2 Akumulátor

▲ VAROVÁNÍ

- Nezúčastněné osoby, děti a zvířata nemohou rozpoznat ani odhadnout nebezpečí akumulátoru. Nezúčastněné osoby, děti a zvířata mohou být těžce zraněny.
 - ▶ Nezúčastněné osoby, děti a zvířata nepouštějte do blízkosti stroje.
 - ▶ Akumulátor nenechávejte bez dozoru.
 - ▶ Zajistěte, aby si děti nemohly s akumulátorem hrát.
- Akumulátor není chráněn proti všem okolním vlivům. Pokud je akumulátor vystaven určitým okolním vlivům, může začít hořet nebo explodovat, nebo může dojít k jeho neopravitelnému poškození. Může dojít k těžkým úrazům osob a ke vzniku věcných škod.



- ▶ Akumulátor chraňte před horkem a ohněm.
- ▶ Akumulátor neházejte do ohně.
- ▶ Akumulátor nenabíjejte, nepoužívejte a neskladujte mimo uvedené teplotní rozsahy,  20.3.



► Akumulátor nepoňujte do kapalin.

- Akumulátor nepřibližujte ke kovovým malým předmětům.
- Akumulátor nevystavujte vysokému tlaku.
- Akumulátor nevystavujte mikrovlnám.
- Akumulátor chraňte před chemikáliemi a solemi.

4.6 Bezpečnosti odpovídající stav

4.6.1 Zametací stroj

Zametací stroj je ve stavu odpovídající bezpečnosti, když jsou splněny níže uvedené podmínky:

- Zametací stroj není poškozen.
- Zametací stroj je čistý a suchý.
- Ovládací prvky fungují a nejsou změněny.
- Nádoba je namontována správně.
- Je namontováno originální příslušenství STIHL určené pro tento zametací stroj.
- Příslušenství je namontováno správně.

▲ VAROVÁNÍ

■ Ve stavu neodpovídající bezpečnosti nemohou konstrukční díly již bezpečně fungovat a bezpečnostní zařízení mohou být vyřazena z provozu. Může dojít k těžkým úrazům nebo usmrcení osob.

- Pracujte s nepoškozeným zametacím strojem.
- Pokud je zametací stroj znečištěný nebo mokvý: zametací stroj vyčistěte a nechte uschnout.
- Pokud nefungují ovládací prvky: se zametacím strojem nepracujte.
- Zametací stroj neupravujte/neměňte.
- Na stroj montujte originální příslušenství STIHL určené pro tento zametací stroj.
- Namontujte nádobu podle popisu v tomto návodu k použití.
- Příslušenství montujte tak, jak je to popsáno v tomto návodu k použití nebo v návodu k použití daného příslušenství.
- Do otvorů zametacího stroje nestrkejte žádné předměty.
- Opotřebované nebo poškozené informační štítky vyměňte.
- V případě nejasností: vyhledejte odborného prodejce výrobků STIHL.

4.6.2 Akumulátor

Akumulátor je v bezpečnosti odpovídající stavu, když jsou splněny níže uvedené podmínky:

- Akumulátor není poškozen.

- Akumulátor je čistý a suchý.
- Akumulátor funguje a není pozměněn.

▲ VAROVÁNÍ

- Ve stavu neodpovídající bezpečnosti nemůže akumulátor již bezpečně fungovat. Osoby mohou utrpět těžká zranění.
 - Pracujte s nepoškozeným a fungujícím akumulátorem.
 - Poškozený nebo defektní akumulátor nenabíjejte.
 - Pokud je akumulátor znečištěný: akumulátor vyčistěte a nechte uschnout.
 - Pokud je akumulátor mokvý nebo vlhký: akumulátor nechte uschnout,  20.4.
 - Akumulátor neměňte.
 - Do otvorů akumulátoru nestrkejte žádné předměty.
 - Elektrické kontakty akumulátoru nespojujte a nezkratujte kovovými předměty.
 - Akumulátor neotvírejte.
 - Opotřebované nebo poškozené informační štítky vyměňte.
- Z poškozeného akumulátoru může vytékat kapalina. Pokud by se kapalina dostala do styku s pokožkou nebo očima, může dojít k podráždění pokožky či očí.
 - Zabraňte kontaktu s kapalinou.
 - Pokud došlo ke kontaktu s pokožkou: dotčená místa pokožky umyjte velkým množstvím vody a mýdlem.
 - Pokud došlo ke kontaktu s očima: vyplachujte oči nejméně po dobu 15 minut velkým množstvím vody a vyhledejte lékaře.
- Poškozený nebo defektní akumulátor může být nezvykle cítit, může kouřit nebo hořet. Může tak dojít k těžkým úrazům či úmrtí osob a ke vzniku věcných škod.
 - Pokud je akumulátor neobvykle cítit nebo kouří: akumulátor nepoužívejte a nepřibližujte ho k hořlavým látkám.
 - Pokud akumulátor hoří: pokuste se uhasit akumulátor hasicím přístrojem nebo vodou.

4.7 Pracovní postup

▲ VAROVÁNÍ

- Uživatel již v určitých situacích nemůže soustředěně pracovat. Uživatel může zakopnout, upadnout a těžce se zranit.
 - Pracujte klidně a s rozvahou.
 - Pokud jsou světelné poměry a viditelnost špatné: se zametacím strojem nepracujte.
 - Zametací stroj obsluhujte sám/sama.
 - Dávejte pozor na překážky.

- ▶ Při práci stůjte na zemi a udržujte rovnováhu.
- ▶ Pokud se dostaví známky únavy: udělejte si pracovní přestávku.
- Rotující talířové kartáče a čistící válec mohou uživatele pořezat. Uživatel se může vážně zranit.
 - ▶ Nedotýkejte se rotujících talířových kartáčů a čistícího válce.
 - ▶ Pokud jsou talířové kartáče nebo čistící válec zablokovány nějakým předmětem: zametací stroj vypněte a vyjměte akumulátor. Teprve potom předmět odstraňte.
- Pokud se zametací stroj během práce změní nebo se chová nezvyklým způsobem, může být v provozně nebezpečném stavu. Může dojít k těžkým úrazům osob a ke vzniku věcných škod.
 - ▶ Ukončete práci, vyjměte akumulátor a vyhledejte odborného prodejce výrobků STIHL.
- Během práce může zametací stroj způsobit vznik vibrací.
 - ▶ Práci přerušujte přestávkami.
 - ▶ Pokud se vyskytnou náznaky poruch prokrvení: vyhledejte lékaře.
- Během práce nenarážejte do předmětů, stavebních lešení nebo regálů. Mohou se převrhnout nebo mohou padat předměty. Uživatel může utrpět těžká zranění a mohou vzniknout věcné škody.
 - ▶ Nenarážejte do předmětů, stavebních lešení nebo regálů.
- Pokud zametací stroj odstavíte na nakloněných plochách, může se rozjet. Může dojít k úrazům osob a ke vzniku věcných škod.
 - ▶ Odstavujte zametací stroj pouze na rovných plochách a zajistěte ho tak, aby se nemohl rozjet.
- V nádobě mohou být střepy, kov nebo jiné materiály s ostrými hranami. Při vyprazdňování nádoby může uživatel utrpět těžká zranění a mohou vzniknout věcné škody.
 - ▶ Noste ochranné rukavice.
- Pokud jsou na posouvacím třmenu upevněné předměty, může se zametací stroj vlivem vyšší hmotnosti převrátit. Může dojít k úrazům osob a ke vzniku věcných škod.
 - ▶ Neupevňujte na posouvací třmen žádné předměty.

4.8 Přeprava

4.8.1 Zametací stroj

▲ VAROVÁNÍ

- Během přepravy se může zametací stroj převrátit nebo pohybovat. Může dojít k úrazům osob a ke vzniku věcných škod.

▶ Kolébkový spínač nastavte do polohy 0.

▶ Vyjměte akumulátor.



▶ Zametací stroj zajistěte upínacími popruhy, řemenem nebo sítkou tak, aby se nemohl převrátit ani pohnout.

- Rukojeť na nádobě slouží k vyjmutí a nošení nádoby a ne k nošení zametacího stroje. Pokud budete zametací stroj nosit za rukojeť, může dojít k nechtěnému uvolnění nádoby a vzniku věcných škod.

▶ Noste zametací stroj tak, jak je to popsáno v tomto návodu k použití.

4.8.2 Akumulátor

▲ VAROVÁNÍ

- Akumulátor není chráněn proti všem okolním vlivům. Pokud je akumulátor vystaven určitým okolním vlivům, může být poškozen a může dojít ke vzniku věcných škod.

▶ Poškozený akumulátor nepřevravujte.

- Během přepravy se může akumulátor převrátit nebo pohnout. Může dojít k úrazům osob a ke vzniku věcných škod.

▶ Akumulátor v balení zabalte tak, aby se nemohl pohybovat.

▶ Balení zajistěte tak, aby se nemohlo pohybovat.

4.9 Skladování

4.9.1 Zametací stroj

▲ VAROVÁNÍ

- Děti nemohou rozpoznat ani odhadnout nebezpečí vyplývající ze zametacího stroje. Děti mohou utrpět těžké úrazy.

▶ Kolébkový spínač nastavte do polohy 0.

▶ Vyjměte akumulátor.



▶ Zametací stroj skladujte mimo dosah dětí.

- Elektrické kontakty na zametacím stroji a kovové konstrukční díly mohou pod vlivem

vlhka zkorodovat. Zametací stroj se může poškodit.

- ▶ Kolébkový spínač nastavte do polohy 0.



- ▶ Vyměňte akumulátor.

- ▶ Zametací stroj skladujte v čistém a suchém stavu.

- Posouvací třmen se může nekontrolovaně sklopit a přimáčknout k tělesu části těla. Může dojít k úrazu osob.

- ▶ Nesahejte do prostoru pohybu posouvacího třmene.

- Zalomené nebo zdeformované štětiny se mohou trvale zdeformovat.

- ▶ Zametací stroj umístěte tak, aby štětiny talířových kartáčů nebyly zalomeny nebo zdeformovány.

4.9.2 Akumulátor

▲ VAROVÁNÍ

- Děti nemohou rozpoznat ani odhadnout nebezpečí vyplývající z akumulátoru. Děti mohou utrpět těžké úrazy.
 - ▶ Akumulátor skladujte mimo dosah dětí.
- Akumulátor není chráněn proti všem okolním vlivům. Pokud je akumulátor vystaven určitým okolním vlivům, může dojít k neopravitelnému poškození.
 - ▶ Akumulátor skladujte v čistém a suchém stavu.
 - ▶ Skladujte akumulátor v uzavřeném prostoru.
 - ▶ Akumulátor skladujte odděleně od zametacího stroje.
 - ▶ Pokud je akumulátor uložen v nabíječce: odpojte síťový konektor a uložte akumulátor se stavem nabití mezi 40 % a 60 % (2 zelená svítící světla LED).
 - ▶ Akumulátor je třeba skladovat v rámci zadáných teplotních mezí, [10](#) 20.3.

4.10 Čištění, údržba a opravy

▲ VAROVÁNÍ

- Pokud je během čištění, údržby nebo opravy akumulátor vsazený, může dojít k nechtěnému zapnutí zametacího stroje. Může dojít k těžkým úrazům osob a ke vzniku věcných škod.
 - ▶ Kolébkový spínač nastavte do polohy 0.



- ▶ Vyměňte akumulátor.

- Agresivní čisticí prostředky, čištění pomocí vodního proudu nebo špičatými předměty mohou zametací stroj a akumulátor poškodit. Pokud nejsou zametací stroj nebo akumulátor správně čištěny, nemohou konstrukční díly již správně fungovat a bezpečnostní zařízení mohou být vyřazena z provozu. Osoby mohou utrpět těžká zranění.
 - ▶ Zametací stroj a akumulátor čistěte tak, jak je to popsáno v tomto návodu k použití.
- Pokud zametací stroj nebo akumulátor nejsou správně udržovány nebo opravovány, nemohou konstrukční díly již správně fungovat a bezpečnostní zařízení mohou být vyřazena z provozu. Může dojít k těžkým úrazům nebo usmrcení osob.
 - ▶ Zametací stroj ani akumulátor nikdy neopravujte ani neprovádějte údržbové úkony sám/sama.
 - ▶ Pokud musejí být zametací stroj nebo akumulátor podrobeny údržbě nebo opravě: vyhledejte odborného prodejce výrobků STIHL.

5 Příprava zametacího stroje k použití

5.1 Příprava zametacího stroje k použití

Před každým započatím práce se musí provést níže uvedené kroky:

- ▶ Zajistěte, aby se níže uvedené konstrukční díly nacházely v bezpečném stavu:
 - Zametací stroj, [10](#) 4.6.1.
 - Akumulátor, [10](#) 4.6.2.
- ▶ Zkontrolujte akumulátor, [10](#) 11.
- ▶ Akumulátor zcela nabijte tak, jak je to popsáno v návodu k použití pro nabíječky STIHL AL 101, 301, 301-4, 500.
- ▶ Vyčistěte zametací stroj, [10](#) 16.1.
- ▶ Namontujte posouvací třmen, [10](#) 8.1.
- ▶ Nastavte výšku talířových kartáčů, [10](#) 12.2.
- ▶ Zkontrolujte ovládací prvky, [10](#) 11.1.
- ▶ Pokud tyto kroky nemohou být provedeny: zametací stroj nepoužívejte a vyhledejte odborného prodejce výrobků STIHL.

5.2 Spojte akumulátor pomocí rádiového rozhraní Bluetooth® s aplikací STIHL connected

- ▶ Zaktivujte rádiové rozhraní Bluetooth® na koncovém mobilním zařízení.
- ▶ Zaktivujte rádiové rozhraní Bluetooth® na akumulátoru, [10](#) 7.1.

- ▶ Z App Store si na koncové mobilní zařízení stáhněte aplikaci STIHL connected a vytvořte si účet.
- ▶ Otevřete aplikaci STIHL connected a přihlaste se.
- ▶ Přidejte akumulátor do aplikace STIHL connected a postupujte podle pokynů na obrazovce.

Možnosti kontaktu a další informace jsou k nalezení na <https://support.stihl.com> nebo v aplikaci STIHL connected.

Aplikace STIHL connected je k dispozici v závislosti na trhu.

6 Nabíjení akumulátoru a světla LED

6.1 Nabíjení akumulátoru

Délka doby nabíjení závisí na různých vlivech, např. na teplotě akumulátoru nebo na teplotě okolí. Aby se dosáhlo optimálního výkonu, dbejte na dodržování doporučených teplotních mezí,  20.4. Skutečná délka doby nabíjení se může odchylovat od uvedené délky doby nabíjení. Délka doby nabíjení je uvedena na adrese www.stihl.com/charging-times.

- ▶ Akumulátor nabíjejte tak, jak je to popsáno v návodu k prožití pro nabíječky STIHL AL 101, 301, 301-4, 500.

6.2 Indikace stavu nabití

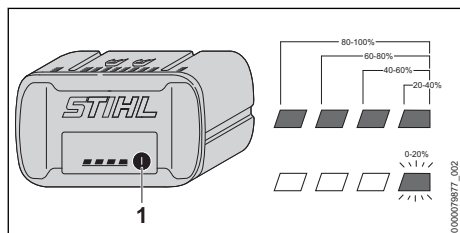

- ▶ Stiskněte tlačítko (1). Světla LED svítí po dobu cca 5 vteřin zeleně a udávají stav nabití.
- ▶ Pokud pravé světlo LED bliká zeleně: nabíjte akumulátor.

6.3 Světla LED na akumulátoru

Světla LED mohou signalizovat stav nabití akumulátoru nebo poruchy. Světla LED mohou svítit nebo blikat zeleně nebo červeně.

Pokud světla LED svítí nebo blikají zeleně, je signalizován stav nabití.

- ▶ Pokud světla LED svítí nebo blikají červeně: odstraňte závady,  19.1. V zametacím stroji nebo v akumulátoru je porucha.

7 Aktivace a deaktivace rádiového rozhraní Bluetooth®

7.1 Aktivace rádiového rozhraní Bluetooth®

- ▶ Pokud má akumulátor rádiové rozhraní Bluetooth®: stiskněte tlačítko a držte ho stisknuté tak dlouho, dokud se modře nerozsvítí světlo LED „BLUETOOTH®“ vedle symbolu  na cca 3 vteřin.

Rádiové rozhraní Bluetooth® na akumulátoru je zaktivováno.

7.2 Deaktivace rádiového rozhraní Bluetooth®

- ▶ Pokud má akumulátor rádiové rozhraní Bluetooth®: stiskněte tlačítko a držte ho stisknuté tak dlouho, dokud světlo LED „BLUETOOTH®“ vedle symbolu  nezabliká šestkrát modře. Rádiové rozhraní Bluetooth® na akumulátoru je deaktivováno.

8 Smontování zametacího stroje

8.1 Montáž posouvacího třmene

Posouvací třmen lze namontovat ve 2 polohách a přizpůsobit ho tak tělesné výšce uživatele.

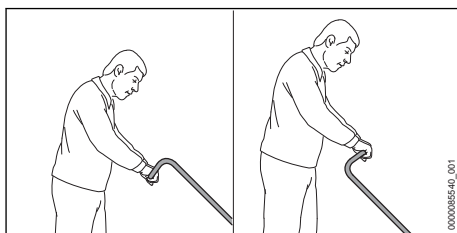

- ▶ Posouvací třmen nastavte podle tělesné výšky uživatele.
- ▶ Vypněte zametací stroj a vyjměte akumulátor.

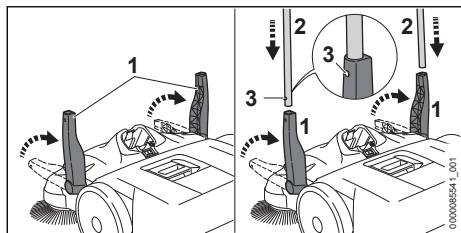

- ▶ Nastavte oba držáky[°](1) kolmo nahoru.
- ▶ Posouvací třmen[°](2) zároveň zasuňte do držáků[°](1).
- Zarážkové pružiny (3) se slyšitelně zajistí.

9 Vsazení a vyjmutí akumulátoru

9.1 Vsazení akumulátoru

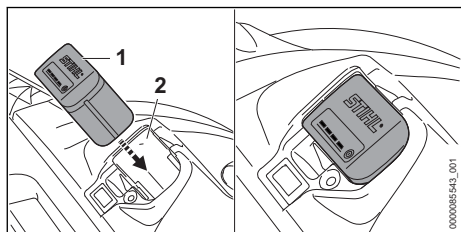

- ▶ Akumulátor (1) zamáčkněte do akumulátorové šachty (2) až na doraz.
- Akumulátor (1) s kliknutím zapadne a je zafixován.

9.2 Vyjmutí akumulátoru

- ▶ Zametací stroj postavte na rovnou plochu.

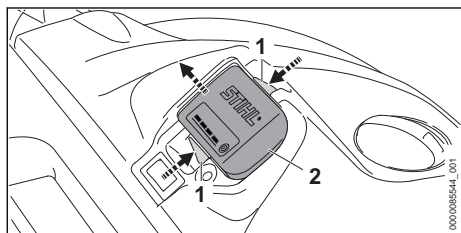

- ▶ Stiskněte obě aretační páčky (1).
- Akumulátor (2) je odjištěný a lze ho vyjmout.

10 Zapnutí a vypnutí zametacího stroje

10.1 Zapnutí zametacího stroje

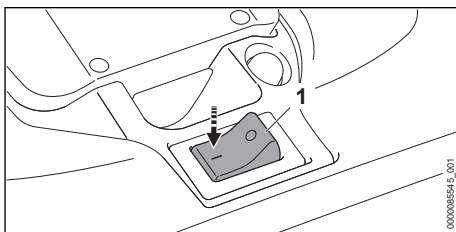

- ▶ Nastavte kolébkový spínač (1) rukou do polohy I.
- Talířové kartáče a čistící válec se začnou točit.

10.2 Vypnutí zametacího stroje

- ▶ Kolébkový spínač nastavte do polohy 0.
- ▶ Vyčkejte, až se talířové kartáče a čistící válec přestanou točit.
- ▶ Pokud se talířové kartáče a čistící válec pohybují dál: vyjměte akumulátor a vyhledejte odborného prodejce výrobků STIHL.
- Zametací stroj je vadný.

11 Kontrola zametacího stroje a akumulátoru

11.1 Kontrola ovládacích prvků

Zapnutí zametacího stroje

- ▶ Vsaďte akumulátor.
- ▶ Nastavte kolébkový spínač do polohy I.
- Talířové kartáče a čistící válec se začnou točit.
- ▶ Pokud 3 LED blikají červeně: vyjměte akumulátor a vyhledejte odborného prodejce výrobků STIHL.
- V zametacím stroji je porucha.
- ▶ Kolébkový spínač nastavte do polohy 0.
- Vyčkejte, až se talířové kartáče a čistící válec přestanou točit.
- ▶ Pokud se talířové kartáče a čistící válec pohybují dál: vyjměte akumulátor a vyhledejte odborného prodejce výrobků STIHL.
- Zametací stroj je vadný.

11.2 Kontrola akumulátoru

- ▶ Stisknout tlačítko na akumulátoru.
- Světla LED svítí nebo blikají.
- ▶ Pokud světla LED nesvítí nebo neblíkají: akumulátor nepoužívat a vyhledat odborného prodejce výrobků STIHL.
- V akumulátoru je porucha.

12 Práce se zametacím strojem

12.1 Jak zametací stroj držet a vést

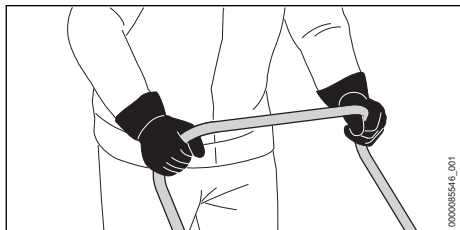

- ▶ Posouvací třmen uchopte oběma rukama tak, aby palce obepínaly posouvací třmen.

12.2 Nastavení výšky taliřových kartáčů

Výšku taliřových kartáčů lze v závislosti na použití nastavit do 7 poloh.

- Stupeň 1 a stupeň 2: pro rovné plochy
- Stupeň 3 a stupeň 4: pro nerovné plochy, mokré listí nebo písek
- Stupeň 5 až stupeň 7: k seřízení u opotřebovaných kartáčů

Štětiny taliřových kartáčů smějí přiléhat k zemi jen s lehkým tlakem. Při příliš velkém přitlačném tlaku dochází k zvýšenému opotřebení a snížení provozní doby akumulátoru.

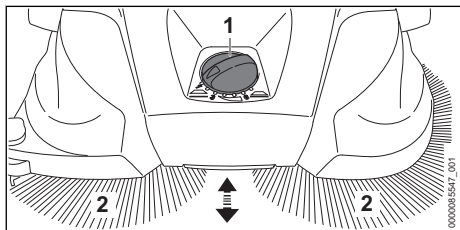

- ▶ Otočte otočný spínač (1) do požadované polohy. Štětiny taliřových kartáčů (2) smějí přiléhat k zemi jen s lehkým tlakem.

12.3 Zametání

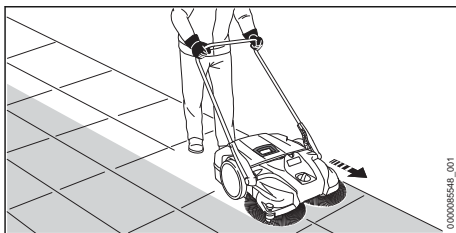

- ▶ Posouvejte zametací stroj pomalu a kontrolovaně vpřed.
- ▶ Rychlost přizpůsobte okolí.
- ▶ Malé vyvýšeniny o velikosti 2–3 cm lze přejet mírným zatlačením na posouvací třmen směrem dolů.

Aby se dosáhlo optimálního výkonu, dbejte na dodržování doporučených teplotních mezí,  20.4.

12.4 Vyprázdňení nádoby

STIHL doporučuje vyprazdňovat nádobu pouze venku.

Nádoba je plná, když během zametání smetená nečistota bočně vypadává.

Aby se dalo krátkodobě pracovat dále, zametací stroj vpředu nazdvihněte, tak se nečistoty v nádrži přesou dozadu. Tím lze lépe využít kapacity nádoby.

- ▶ Vypněte zametací stroj a vyjměte akumulátor.

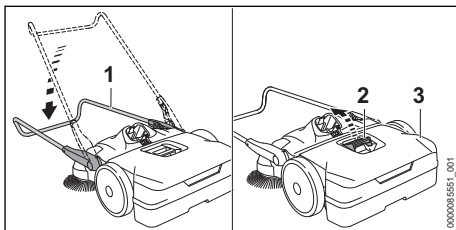

- ▶ Sklopte posouvací třmen (1) směrem dolů.
- ▶ Vytáhněte rukojeť (2) nahoru.
- ▶ Sejměte a vyprázdňete nádobu (3).

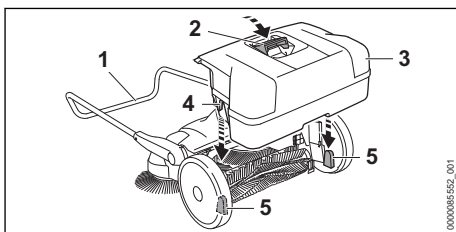

- ▶ Nádobu (3) vsadte do zametacího stroje opět tak, aby vybrání (4) na nádobě (3) zasahovala do upínek (5) v zametacím stroji.
- ▶ Rukojeť (2) stlačte dolů.
- ▶ Odklopte posouvací třmen (1) nahoru.

12.5 Vynulování ochranného spínače proti přetížení

Zametací stroj má ochranný spínač proti přetížení. Je-li zametací stroj vystaven příliš vysoké mechanické zátěži, ochranný spínač proti přetížení přeruší elektrický obvod. Ochranný spínač proti přetížení tím zabraňuje poškození zametacího stroje.

- ▶ Vypněte zametací stroj a vyjměte akumulátor.
- ▶ Vyčkejte několik minut. Zametací stroj musí vychladnout.
- ▶ Odstraňte blokační talířových kartáčů nebo čistícího válce.

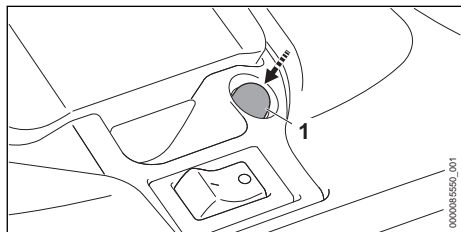

- ▶ Stiskněte nulovací tlačítko (1). Nulovací tlačítko (1) se zajistí. Elektrický obvod již není přerušen.
- ▶ Pokud se nulovací tlačítko (1) nezajistí: vyčkejte několik minut a poté nulovací tlačítko (1) opět stiskněte. Zametací stroj není ještě dostatečně vychladlý.
- ▶ Vsadte akumulátor a zapněte zametací stroj.

13 Po skončení práce

13.1 Po skončení práce

- ▶ Vypněte zametací stroj a vyjměte akumulátor.
- ▶ Sejměte a vyprázdněte nádobu.
- ▶ Pokud je zametací stroj mokrá: zametací stroj vyčistěte a nechte uschnout.
- ▶ Pokud je akumulátor mokrá nebo vlhký: akumulátor nechejte uschnout, 20.4.
- ▶ Vyčistěte zametací stroj.
- ▶ Vyčistěte talířové kartáče a čistící válec.
- ▶ Vyčistěte akumulátor.

14 Přeprava

14.1 Přeprava zametacího stroje

- ▶ Vypněte zametací stroj a vyjměte akumulátor.

Posouvání zametacího stroje

- ▶ Posouvajte zametací stroj pomalu a kontrolovaně vpřed.

Přenášení zametacího stroje

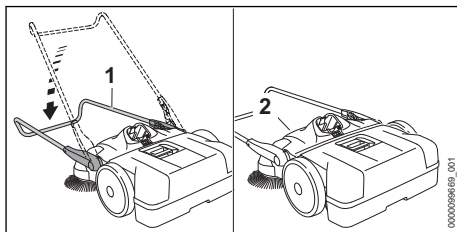

- ▶ Sklopte posouvací třmen (1) směrem dolů.
- ▶ Uchopte zametací stroj za přepravní držadlo (2) a postavte ho kolmo.



- ▶ Přenášejte zametací stroj za přepravní držadlo tak, aby talířové kartáče směřovaly směrem od těla.

Přeprava zametacího stroje ve vozidle

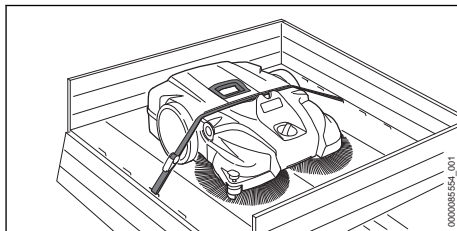

- ▶ Pokud se má zametací stroj přepravovat s úsporou místa:
 - ▶ Odmontujte posouvací třmen s držákem.
- ▶ Zametací stroj umístěte tak, aby se štětiny talířových kartáčů nemohly ohnout.
- ▶ Zametací stroj zajistěte upínacím pásem mezi nádobou a tělesem.
- ▶ Zajistěte zametací stroj tak, aby se nemohl převrátit a nemohl se pohout.

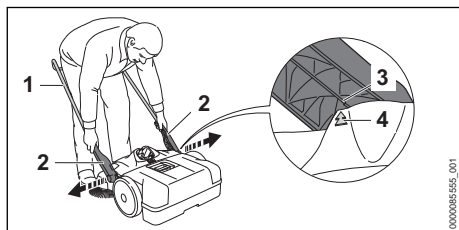
Demontáž posouvacího třmene s držákem

- ▶ Nastavte posuvací třmen (1) do úhlu 45°. Šipky (4) na tělese lícují s můstkem (3) na držáku (2).
- ▶ Stáhněte lehce držák (2) a odeberte ho.

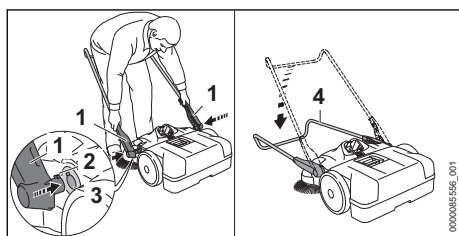
Montáž posouvacího třmene s držákem

- ▶ Stáhněte lehce držák (1) a držte ho.
- ▶ Vsuňte zářezky (2) do vybrání upínek (3).
- ▶ Sklopte posuvací třmen (4) úplně dolů. Posuvací třmen (4) se slyšitelně zajistí.

14.2 Přeprava akumulátoru

- ▶ Vypněte zámecí stroj a vyjměte akumulátor.
- ▶ Zajistěte, aby byl akumulátor ve stavu odpovídající bezpečnosti.
- ▶ Akumulátor zabalte tak, aby se v balení nemohl pohybovat.
- ▶ Balení zajistěte tak, aby se nemohlo pohybovat.

Akumulátor podléhá požadavkům pro přepravu nebezpečných nákladů. Akumulátor je zařazen jako UN 3480 (lithium-iontové baterie) a byl prozkoušen podle manuálu UN Zkoušky a kritéria, díl III, podkapitola 38.3.

Přepavní předpisy jsou uvedené na adrese www.stihl.com/safety-data-sheets.

15 Skladování**15.1 Skladování zámecího stroje**

- ▶ Vypněte zámecí stroj a vyjměte akumulátor.

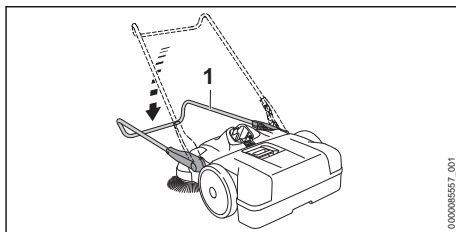

- ▶ Sklopte posuvací třmen (1) směrem dolů.

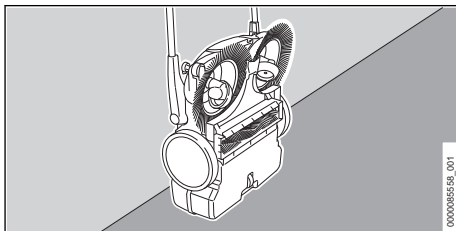

- ▶ Postavte zámecí stroj kolmo a zajistěte jej proti převrácení.
- ▶ Zajistěte posuvací třmen proti nechtěnému sklopení.
- ▶ Zámecí stroj skladujte tak, aby byly splněny níže uvedené podmínky:
 - Zámecí stroj se nemůže převrátit ani pohnout.
 - Zámecí stroj je mimo dosah dětí.
 - Zámecí stroj je čistý a suchý.

15.2 Skladování akumulátoru

STIHL doporučuje skladovat akumulátor ve stavu nabití mezi 40 % a 60 % (2 zelené svítící LED).

- ▶ Akumulátor skladujte tak, aby byly splněny níže uvedené podmínky:
 - Akumulátor je mimo dosah dětí.
 - Akumulátor je čistý a suchý.
 - Akumulátor je v uzavřeném prostoru.
 - Akumulátor je oddělen od zámecího stroje.
 - Pokud je akumulátor uložen v nabíječce: odpojte síťový konektor a uložte akumulátor se stavem nabití mezi 40 % a 60 % (2 zelená svítící světla LED).
 - Akumulátor neskladujte mimo udávané teplotní rozsahy, 20.3.

UPOZORNĚNÍ

- Pokud se akumulátor neskládá tak, jak je popsáno v tomto návodu k použití, může dojít k jeho úplnému vybití a nevratnému poškození.
 - ▶ Před uskladněním vybitý akumulátor nabijte. STIHL doporučuje skladovat akumulátor ve stavu nabití mezi 40 % a 60 % (2 zeleně svítící LED).
 - ▶ Akumulátor skladujte odděleně od zametacího stroje.

16 Čištění**16.1 Čištění zametacího stroje**

- ▶ Vypněte zametací stroj a vyjměte akumulátor.
- ▶ Zametací stroj vyčistěte vlhkým hadrem.
- ▶ Vyčistěte větrací štěrby štětcem.
- ▶ Odstraňte z akumulátorové šachty cizí předměty a vyčistěte akumulátorovou šachtu vlhkým hadrem.
- ▶ Elektrické kontakty v akumulátorové šachtě vyčistěte štětcem nebo měkkým kartáčem.

16.2 Čištění talířových kartáčů a čistícího válce

- ▶ Vypněte zametací stroj a vyjměte akumulátor.
- ▶ Pokud jsou talířové kartáče nebo čistící válec zablokováni: odstraňte opatrně navinutá nebo zaseknutá cizí tělesa.
- ▶ Vyčistěte talířové kartáče a čistící válec vlhkým hadříkem.

16.3 Čištění vzduchového filtru

- ▶ Vypněte zametací stroj a vyjměte akumulátor.
- ▶ Sejměte nádobu.

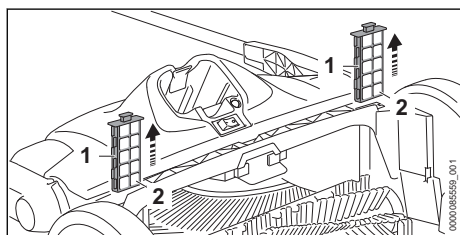

- ▶ Vytáhněte vzduchový filtr (1) z vodítek.
- ▶ Sejměte vložky z pěnové hmoty (2).
- ▶ Vložky z pěnové hmoty (2) opláchněte pod tekoucí vodou.
- ▶ Pokud je vzduchový filtr (1) poškozený: vzduchový filtr (1) vyměňte.
- ▶ Vložky z pěnové hmoty (2) nechte uschnout na vzduchu.

- ▶ Vložte vložky z pěnové hmoty (2) do vzduchových filtrů (1).
- ▶ Vložte vzduchové filtry (1) do vodítek v zametacím stroji.

16.4 Čištění akumulátoru

- ▶ Akumulátor vyčistit vlhkým hadrem.

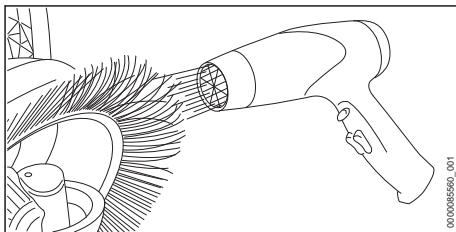
17 Údržba**17.1 Narovnáání deformovaných štětín**

- ▶ Štětiny šetrně zahřejte teplovzdušným foukačem (např. fénem na vlasy) a narovnejte je.

UPOZORNĚNÍ

- Vlivem příliš vysokých teplot, horkého vzduchu nebo otevřeného ohně dojde k trvalému poškození štětín.
 - ▶ K narovnáání štětín použijte teplovzdušný foukač.

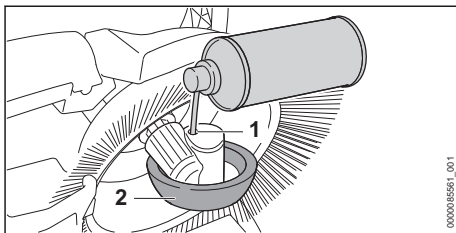
17.2 Mazání převodovky

- ▶ Postavte zametací stroj kolmo.
- ▶ Nastříkejte silikonový sprej na alkoholové bázi do otvoru (1) v krytu kola (2).

18 Oprava**18.1 Oprava zametacího stroje a akumulátoru**

Uživatel nemůže zametací stroj a akumulátor opravovat sám.



- Pokud je poškozený zametací stroj, taliřové kartáče nebo čistící válec: zametací stroj



nepoužívejte a vyhledejte odborného prodejce výrobků STIHL.

- Pokud je akumulátor defektní nebo poškozený: akumulátor vyměňte.

19 Odstranění poruch

19.1 Odstranění poruch na zametacím stroji nebo akumulátoru

Porucha	Světla LED na akumulátoru	Příčina	Odstranění závady
Zametací stroj při zapnutí nenaskočí.	1 LED bliká zeleně.	Stav nabití akumulátoru je příliš nízký.	► Akumulátor nabíjejte tak, jak je to popsáno v návodu k použití pro nabíječky STIHL AL 101, 301, 301-4, 500.
	1 LED svítí červeně.	Akumulátor je příliš teplý nebo příliš studený.	► Vyměňte akumulátor. ► Nechejte akumulátor vychladnout nebo zahřát.
	3 LED blikají červeně.	V zametacím stroji je porucha.	► Vyměňte akumulátor. ► Vyčistěte elektrické kontakty v akumulátorové šachtě. ► Vsaďte akumulátor. ► Zapněte zametací stroj. ► Pokud 3 světla LED i nadále červeně blikají: zametací stroj nepoužívejte a vyhledejte odborného prodejce výrobků STIHL.
	3 LED svítí červeně.	Zametací stroj je příliš horký.	► Vyměňte akumulátor. ► Zametací stroj nechte vychladnout.
	4 LED blikají červeně.	V akumulátoru došlo k poruše.	► Vyměňte akumulátor a opět ho vsaďte. ► Zapněte zametací stroj. ► Pokud 4 LED i nadále červeně blikají: akumulátor nepoužívejte a vyhledejte odborného prodejce výrobků STIHL.
		Elektrické spojení mezi ručním zametacím strojem a akumulátorem je přerušeno.	► Vyměňte akumulátor. ► Vyčistěte elektrické kontakty v akumulátorové šachtě. ► Vsaďte akumulátor.
		Zametací stroj nebo akumulátor je vlhký.	► Zametací stroj nebo akumulátor nechte uschnout,  20.4.
Zametací stroj se za provozu vypíná.	3 LED svítí červeně.	Zametací stroj je příliš horký.	► Vyměňte akumulátor. ► Zametací stroj nechte vychladnout.
		Zareagoval ochranný spínač proti přetížení.	► Vyčistěte zametací stroj. ► Vraťte ochranný spínač proti přetížení do původní polohy,  12.5.
		Vyskytla se elektrická porucha.	► Vyměňte akumulátor a opět ho vsaďte. ► Zapněte zametací stroj.
Provozní doba zametacího stroje je příliš krátká.		Akumulátor není zcela nabitý.	► Akumulátor zcela nabíjejte tak, jak je to popsáno v návodu k použití pro nabíječky STIHL AL 101, 301, 301-4, 500.
		Životnost akumulátoru je překročena.	► Vyměňte akumulátor.
Zametací stroj lze posouvat velmi těžce.		Taliřové kartáče, čistící válec nebo kola jsou zablokovány.	► Odstraňte blokáci taliřových kartáčů, čistícího válce nebo kol.
		Přítláčný tlak taliřových kartáčů je příliš vysoký.	► Nastavte výšku taliřových kartáčů,  12.2.

Porucha	Světla LED na akumulátoru	Příčina	Odstranění závady
		Části převodovky se těžce pohybují.	► Namažte převodovku,  17.2.
Ze strany vypa- dávají nečistoty.		Nádoba je plná.	► Vyprázdněte nádobu.
Čistící výkon je příliš nízký.		Nádoba je plná nebo nečistoty v nádobě jsou příliš těžké.	► Vyprázdněte nádobu.
		Talířové kartáče nebo čistící válec jsou opotřebované.	► Vyměňte talířové kartáče nebo čisticí válec.
Akumulátor s  nemůže být pomocí aplikace STIHL connected nalezen.		Rádiové rozhraní Bluetooth® na akumu- látoru nebo na konco- vém mobilním zařízení je deaktivo- váno.	► Zaktivujte rádiové rozhraní Bluetooth® na akumulátoru a na koncovém mobilním zařízení.
		Vzdálenost mezi aku- mulátorem a konco- vým mobilním zařízením je příliš velká.	► Vzdálenost zmenšete,  20.2. ► Pokud i nadále nemůže být akumulátor pomocí aplikace STIHL connected nale- zen: vyhledejte odborného prodejce výrobků STIHL.

19.2 Podpora a pomoc pro použití výrobku

Podporu a pomoc pro použití výrobku lze získat u odborného prodejce výrobků STIHL.

Možnosti kontaktu a další informace naleznete pod <https://support.stihl.com> oder www.stihl.com.

20 Technická data

20.1 Zametací stroj KGA 770.0

- Přípustný akumulátor: STIHL®AP
- Teoretický zametací výkon: 3250 m²/h
- Maximální obsah nádoby: 40 l
- Hmotnost (m_{min}) bez akumulátoru: 16,9 kg
- Maximální celková hmotnost (m_{max}): 27,9 kg
- Elektrický druh ochrany: IPX3 (ochrana proti stříkající vodě)
- Maximální stoupání: 100 % (45°)

Délka provozní doby je uvedena na adrese www.stihl.com/battery-life.

20.2 Akumulátor STIHL AP

- Akumulátorová technologie: lithium-iontový
- napětí: 36 V
- kapacita v Ah: viz výkonový štítek
- obsah energie ve Wh: viz výkonový štítek
- hmotnost v kg: viz výkonový štítek
- Rádiové rozhraní Bluetooth® (pouze pro akumulátory s ):

- Spojení dat: Bluetooth® 5.1. Mobilní koncový přístroj musí být kompatibilní s Bluetooth® Low Energy 5.0 a podporovat Generic Access Profile (GAP).
- Kmitočtové pásmo: pásmo ISM 2,4 GHz
- Vyzařovaný maximální vysílací výkon: 1 mW
- Dosah signálu: cca 10 m. Síla signálu je závislá na okolních podmínkách a mobilním koncovém zařízení. Dosah může v závislosti na vnějších podmínkách, včetně použitého přijímače, silně kolísat. V uzavřených místnostech a skrz kovové bariéry (například stěny, regály, kufr) může být dosah zřetelně menší.
- Požadavky na operační systém mobilního koncového přístroje: Android nebo iOS (v aktuální verzi nebo vyšší)

20.3 Teplotní rozsahy



VAROVÁNÍ

- Akumulátor není chráněn proti všem okolním vlivům. Pokud je akumulátor vystaven určitým okolním vlivům, může začít hořet nebo explodovat. Může dojít k těžkým úrazům osob a ke vzniku věcných škod.
 - ▶ Nenabíjejte akumulátor při teplotě nižší než - 20 °C a vyšší než + 50 °C.
 - ▶ Zametací stroj nebo akumulátor nepoužívejte při teplotě nižší než - 20 °C a vyšší než + 50 °C.
 - ▶ Zametací stroj nebo akumulátor neskladujte při teplotě nižší než - 20 °C a vyšší než + 70 °C.

20.4 Doporučené teplotní rozsahy

Aby se dosáhlo optimálního výkonu zametacího stroje a akumulátoru, dbejte na dodržování doporučených teplotních mezí:

- Nabíjení: + 5 °C až + 40 °C
- Použití: - 10 °C až + 40 °C
- Skladování: - 20 °C až + 50 °C

Pokud je akumulátor nabíjen, používán nebo skladován mimo doporučené teplotní rozsahy, může dojít ke snížení jeho výkonu.

Pokud je akumulátor mokrá, nebo vlhký, nechte akumulátor vyschnout minimálně 48 h při teplotě nad + 15 °C a pod + 50 °C a při vlhkosti nižší než 70 %. Vyšší vlhkost může prodloužit dobu sušení.

20.5 Akustické a vibrační hodnoty

Hodnota K pro hladinu akustického tlaku je 2 dB(A). Hodnota K pro hladinu akustického výkonu je 2 dB(A). Hodnota K pro vibrační hodnoty je 2 m/s².

STIHL doporučuje nosit ochranu sluchu.

- Hladina akustického tlaku L_p měřená podle EN 60335-2-72: 64 dB(A).
- Hladina akustického výkonu L_w měřená podle EN 60335-2-72: 80 dB(A).
- Vibrační hodnota a_{hv} měřená podle EN 60335-2-72: < 2,5 m/s².

Uvedené vibrační hodnoty se měřily podle normovaného zkušební postupu a mohou se použít pro porovnání s elektrickými stroji. Skutečně vznikající vibrační hodnoty se mohou od uvedených hodnot odchylovat, závisí to na druhu a způsobu použití. Uvedené vibrační hodnoty se mohou použít pro prvotní odhad vibrační zátěže.

Skutečná vibrační zátěž se musí odhadnout.

Mohou se přitom zohlednit také doby, ve kterých je elektrický stroj vypnutý, a takové doby, ve kterých je sice zapnutý, ale běží bez zátěže.

Informace ke splnění směrnice pro zaměstnavatele 2002/44/ES o vibracích viz www.stihl.com/vib.

20.6 REACH

REACH je názvem ustanovení EG o registraci, klasifikaci a povolení chemikálií.

Informace ohledně splnění ustanovení REACH se nacházejí pod www.stihl.com/reach.

21 Náhradní díly a příslušenství

21.1 Náhradní díly a příslušenství

STIHL Tyto symboly označují originální náhradní díly STIHL a originální příslušenství STIHL.

STIHL doporučuje používat originální náhradní díly STIHL a originální příslušenství STIHL.

Náhradní díly a příslušenství jiných výrobců nemohou být i přes pečlivý monitoring trhu firmou STIHL posouzeny ohledně jejich spolehlivosti, bezpečnosti a vhodnosti a STIHL také nemůže ručit za jejich použití.

Originální náhradní díly STIHL a originální příslušenství STIHL jsou k dostání u odborného prodejce výrobků STIHL.

22 Likvidace

22.1 Likvidace zametacího stroje a akumulátoru

Informace týkající se likvidace jsou k dostání u místních úřadů a odborného prodejce STIHL.

Nesprávná likvidace může být zdraví škodlivá a zatěžovat životní prostředí.

- ▶ Výrobky STIHL včetně obalů odevzdejte na vhodném sběrném místě k opětovnému zhodnocení v souladu s místními předpisy.
- ▶ Nelikvidujte s domácím odpadem.

23 Prohlášení o konformitě EU

23.1 Zametací stroj KGA 770.0

ANDREAS STIHL AG & Co. KG
Badstraße 115

D-71336 Waiblingen

Německo

na vlastní zodpovědnost prohlašuje, že výrobek

- konstrukce: akumulátorový zametací stroj
- výrobní značka: STIHL
- typ: KGA 770.0
- sériová identifikace: 4860

splňuje příslušná ustanovení směrnic 2011/65/EU, 2006/42/ES, 2014/30/EU a 2000/14/ES a je vyvinut a vyroben podle následujících norem a verzích platných vždy k datu výroby: EN 55014-1, EN 55014-2, EN 60335-1 a EN 60335-2-72.

Ke zjištění naměřené a zaručené hladiny akustického výkonu bylo postupováno podle směrnice 2000/14/ES, příloha V.

- Naměřená hladina akustického výkonu: 80 dB(A).
- Zaručená hladina akustického výkonu: 82 dB(A).

Technické podklady jsou uloženy v oddělení homologace výrobků firmy ANDREAS STIHL AG & Co. KG.

Rok výroby, země výroby a výrobní číslo jsou uvedeny na zametacím stroji.

Waiblingen, 1.5.2023

ANDREAS STIHL AG & Co. KG

V zast. 

Robert Olma, Vice President, Regulatory Affairs & Global Governmental Relations

24 UKCA-Prohlášení o konformitě

24.1 Zametací stroj STIHL KGA 770.0

**UK
CA**

ANDREAS STIHL AG & Co. KG
Badstraße 115
D-71336 Waiblingen

Německo

na vlastní zodpovědnost prohlašuje, že výrobek

- konstrukce: akumulátorový zametací stroj
- výrobní značka: STIHL

- typ: KGA 770.0
- sériová identifikace: 4860

odpovídá příslušným ustanovením nařízení Spojeného království The Restriction of the Use of Certain Hazardous Substances in Electrical and Electronic Equipment Regulations 2012, Supply of Machinery (Safety) Regulations 2008, Electromagnetic Compatibility Regulations 2016 a Noise Emission in the Environment by Equipment for use Outdoors Regulations 2001 a byl vyvinut a vyroben ve shodě s verzemi níže uvedených norem platnými k datu výroby: EN 55014-1, EN 55014-2, EN 60335-1, EN 60635-2-72.

Ke zjištění naměřené a zaručené hladiny akustického výkonu bylo postupováno podle nařízení Spojeného království Noise Emission in the Environment by Equipment for use Outdoors Regulations 2001, Schedule 8.

- Naměřená hladina akustického výkonu: 80 dB(A).
- Zaručená hladina akustického výkonu: 82 dB(A).

Technické podklady jsou uloženy ve společnosti ANDREAS STIHL AG & Co. KG.

Rok výroby, země výroby a výrobní číslo jsou uvedeny na zametacím stroji.

Waiblingen, 1.5.2023

ANDREAS STIHL AG & Co. KG

V zast. 

Robert Olma, Vice President, Regulatory Affairs & Global Governmental Relations

25 Adresy

Hlavní sídlo firmy STIHL

ANDREAS STIHL AG & Co. KG
Postfach 1771
D-71307 Waiblingen

Distribuční společnosti STIHL

ČEŠKA REPUBLIKA

Andreas STIHL, spol. s r.o.
Chrlická 753
664 42 Modřice

Tartalomjegyzék

1 Előszó..... 137

2	Erre a használati útmutatóra vonatkozó információk.....	137
3	Áttekintés.....	138
4	Biztonsági tudnivalók.....	139
5	A seprőberendezés használatra való előkészítése.....	144
6	Akku töltés és LED-ek.....	144
7	Bluetooth®-os rádióinterfész aktiválása és inaktíválása.....	145
8	A seprőberendezés összeszerelése.....	145
9	Az akku behelyezése és kivétele.....	145
10	A seprőberendezés bekapcsolása és kikapcsolása.....	146
11	Seprőberendezés és akkumulátor ellenőrzése.....	146
12	Munka a seprőberendezéssel.....	146
13	Munka után.....	148
14	Szállítás.....	148
15	Tárolás.....	149
16	Tisztítás.....	149
17	Karbantartás.....	150
18	Javítás.....	150
19	Hibaelhárítás.....	150
20	Műszaki adatok.....	152
21	Pótalkatrészek és tartozékok.....	153
22	Ártalmatlanítás.....	153
23	EK Megfelelőségi nyilatkozat.....	153
24	A gyártó UK/CA megfelelési nyilatkozata.....	154
25	Címek.....	154

1 Előszó

Tisztelt Vásárlónk!

Örömkre szolgál, hogy STIHL-termék mellett döntött. Termékeink fejlesztése és gyártása csúcsmínőségben történik, ügyfeleink szükségleteinek megfelelően. Így magas megbízhatóságú termékek jönnek létre, amelyek az extrém igénybevétel próbáját is kiállják.

A STIHL a szervizelés terén is csúcsmínőséget nyújt Önnek. Márkaszervizeink szakértő tanácsadást és betanítást, valamint átfogó műszaki segítséget nyújtanak.

A STIHL elkötelezett a környezettel szembeni fenntartható és felelősségteljes eljárások mellett. A jelen használati utasítás támogatást ad, hogy Ön biztonságos és környezetbarát módon használhassa STIHL-termékét, annak hosszú élettartamán keresztül.

Köszönjük bizalmát és sok örömet kívánunk a STIHL-termék használatához.

Dr. Nikolas Stihl

FONTOS! HASZNÁLAT ELŐTT OLVASSA EL, ÉS ŐRIZZE MEG.

2 Erre a használati útmutatóra vonatkozó információk

2.1 Vonatkozó dokumentumok

A helyi biztonsági előírások érvényesek.

- ▶ A jelen használati utasításon túl olvassa el, értse meg és tartsa meg az alábbi dokumentumokat is:
 - Biztonsági utasítások, STIHL AP akkumulátor
 - STIHL AL 101, 301, 301-4, 500 töltőkészülékek használati utasítása
 - Biztonsági információk, a beépített akkumulátorral ellátott STIHL-termékekre és akkumulátorokra vonatkozóan: www.stihl.com/safety-data-sheets

A STIHL connected és a kompatibilis termékek tekintetében további információ, illetve a GYIK a www.connect.stihl.com webhelyen, vagy a STIHL márkaszervizeknél rendelkezésre áll.

A Bluetooth®-szóvédjegy és a képes védjegyek (logók) a Bluetooth SIG, Inc bejegyzett áruvédjegye és tulajdona. A szóvédjegy/képes védjegy STIHL által történő mindennemű felhasználása licenc alatt történik.

A  szimbólummal ellátott akkumulátorok Bluetooth®-os rádióinterfesszel vannak felszerelve. Figyelembe kell venni a helyi üzemeltetési korlátozásokat (például repülőgépekben vagy kórházakban).

2.2 A figyelmeztetések jelölése a szövegben

FIGYELMEZTETÉS

- Olyan veszélyekre utal, amelyek súlyos sérüléseket vagy halált okozhatnak.
 - ▶ A megnevezett intézkedésekkel súlyos sérülések vagy halál kerülhető el.

TUDNIVALÓ

- Olyan veszélyekre utal, amelyek anyagi károkat okozhatnak.
 - ▶ A megnevezett intézkedésekkel anyagi károk kerülhetők el.

2.3 Szimbólumok a szövegben



Ez a szimbólum e használati útmutató egyik fejezetére utal.

3 Áttekintés

3.1 Seprőberendezés és akkumulátor

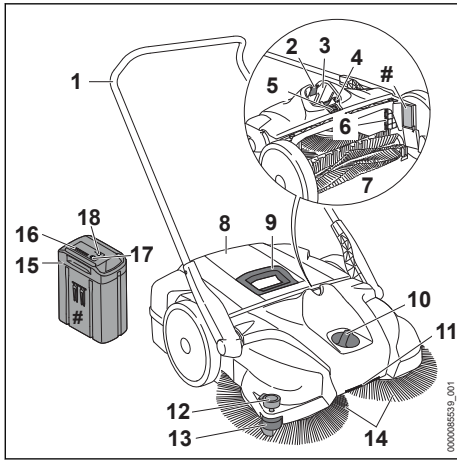

- 1 Tolókengyel**
A tolókengyel a seprőberendezés tartására és vezetésére szolgál.
- 2 Záremeltyű**
A záremeltyű tartja az akkumulátort az akkumulátorüregben.
- 3 Akkumulátorüreg**
Az akkumulátorüreg befogadja az akkumulátort.
- 4 Visszaállító gomb**
A visszaállító gomb visszaállítja a működésbe lépett túlterhelésvédelmet.
- 5 Billenőkapcsoló**
A billenőkapcsoló a seprőberendezés be- és kikapcsolására szolgál.
- 6 Légszűrő**
A légszűrő kiszűri a motor által beszívott levegőt.

7 Seprőhenger

A seprőhenger összegyűjti a piszkot a tartályba.

8 Tartály

A tartály felfogja a piszkot.

9 Fogantyú

A fogantyú a tartály levételére és hordozására szolgál.

10 Forgókapcsoló

A forgókapcsoló a tányérseprűk magasságának beállítására szolgál.

11 Szállítófogantyú

A szállítófogantyú a seprőberendezés hordozására szolgál.

12 Leszorító

A leszorító a tányérseprű sörtéinek talajra szorítására szolgál.

13 Vezetőgörgő

A vezetőgörgő vezeti a seprőberendezést a faalk és járdaszegélyek mentén.

14 Tányérseprűk

A tányérseprűk seprik a piszkot.

15 Akkumulátor

Az akkumulátor látja el a seprőberendezést energiával.

16 LED-ek

A LED-ek az akkumulátorok töltési állapotát és üzemzavarokat jeleznek ki.

17 Nyomógomb

Az akkumulátoron lévő LED-eket a nyomógomb aktiválja. Ez aktiválja és inaktíválja a Bluetooth® rádiós interfészt (ha van).

18 „BLUETOOTH® LED (csak jelzésű akkumulátorokhoz)

A LED megmutatja a Bluetooth® rádiós interfész aktiválását és inaktíválását.

Teljesítménytábla a gépszámmal

3.2 Szimbólumok

A szimbólumok a seprőberendezésen és az akkumulátoron lehetnek feltüntetve és a következőket jelenthetik:



Az érintkezési nyomás magas.



Az érintkezési nyomás alacsony.



Az érintkezési nyomás növeléséhez ebbe az irányba forgassa.



100% Vegye figyelembe a maximális emelkedést.



Ezt a terméket STIHL akkumulátorral használják. Az engedélyezett akkumu-

látorok ebben a használati utasításban vannak megadva.



Olvassa el, értse meg, és tartsa meg a használati utasítást.



LWA Garantált zajteljesítményszint dB(A)-ban a 2000/14/EK irányelv szerint, az elektromos termékek zajkibocsátásának összehasonlíthatóságához.



4 LED pirosan villog. Üzemzavar áll fenn az akkumulátorban.



1 LED pirosan világít. Túl meleg vagy túl hideg az akkumulátor.



Az akkumulátornak van Bluetooth®-os rádióinterfésze, és a STIHL connected app-pal össze lehet kapcsolni.



A szimbólum mellett látható adat az akkumulátornak a cellagyártó specifikációja szerinti energiatartalmára utal. Az alkalmazás során rendelkezésre álló energiatartalom csekélyebb.



A terméket ne dobja a háztartási szemétkébe.

4 Biztonsági tudnivalók

4.1 Figyelmeztető szimbólumok

A seprőberendezésen vagy az akkumulátoron lévő figyelmeztető szimbólumok jelentése:



Tartsa be a biztonsági előírásokat és azok intézkedéseit.



Olvassa el, értse meg, és tartsa meg a használati utasítást.



Biztosítsa a hosszú haját, hogy az ne csipődhessen be a seprőberendezésbe.



A munka megszakításakor, szállításakor, tárolás, karbantartás vagy javítás esetén vegye ki az akkumulátort.



Óvja az akkumulátort nyílt lángtól és hőtől.



Az akkumulátort nem szabad folyadékba meríteni.

4.2 Rendeltetésszerű használat

A STIHL KGA 770.0 akkumulátoros seprőberendezés lehetővé teszi utcai hulladék, lomb, fű,

papír és hasonló anyagok eltávolítását sima és kemény felületről.

A STIHL KGA 770.0 dakkumulátoros seprőberendezéssel nem seperhetők a következők:

- folyadékok, savak vagy oldószerek
- robbanásveszélyes vagy kórokozókkal és penészgombákkal szennyezett por
- izzó részecskék, forró hamu, izzó cigaretta és hasonló anyagok

Ne dolgozzon a seprőberendezéssel esőben nedves vagy nagyon nyirkos környezetben. A seprőberendezést ne hagyja kint az esőben.

A seprőberendezés üzemeltethető motorral vagy motor támogatása nélkül is.

A seprőberendezés kereskedelmi használatra alkalmas.

A seprőberendezést egy STIHL AP akkumulátor lája energiával és csak egy, közvetlenül a seprőberendezésbe behelyezett SIHL AP akkumulátorral használható.

A  szimbólummal ellátott akkumulátorok a STIHL connectedApp-pal kombinálva lehetővé teszik a személyre szabást és az akkumulátorra Bluetooth®-technológiával történő történő információátvitelt.

▲ FIGYELMEZTETÉS

- A STIHL által a seprőberendezéshez nem engedélyezett akkumulátorok tüzet és robbanásokat okozhatnak. Súlyos, akár halálos személyi sérülések következhetnek be, és anyagi károk keletkezhetnek.
 - ▶ A seprőberendezést egy STIHL AP akkumulátorral használja.
- Amennyiben a seprőberendezést vagy az akkumulátort nem rendeltetés szerint használják, súlyos vagy halálos személyi sérülések, és anyagi károk keletkezhetnek.
 - ▶ A seprőberendezést a jelen használati útmutatóban leírt módon használja.
 - ▶ Az akkumulátort a jelen használati útmutatóban leírt módon, valamint a STIHL connectedApp-ban és a www.connect.stihl.com/honlapon leírtak szerint használja.

4.3 A felhasználóval szemben támasztott követelmények

▲ FIGYELMEZTETÉS

- A felhasználók betanítás nélkül nem tudják a seprőberendezés és az akkumulátor veszélyeit felismerni vagy felbecsülni. A felhasználó

vagy más személyek súlyos személyi sérüléseket szenvedhetnek el vagy meg is halhatnak.



- ▶ Olvassa el, értse meg, és tartsa meg a használati utasítást.

- ▶ Amennyiben a seprőberendezést vagy az akkumulátort továbbadja más személynek: Adja át vele együtt a használati utasítást is.
- ▶ Bizonyosodjon meg arról, hogy a felhasználó megfelel a következő követelményeknek:

- A felhasználó kipihent.

– Ez a gépet és az akkumulátort nem használhatják olyan személyek (beleértve a gyermekeket is), akiknek csökkent fizikai, érzékszervi vagy mentális képességeik vannak, vagy nincs tapasztalatuk és tudásuk.

- A felhasználó képes felismerni és felbecsülni a seprőberendezés és az akkumulátor veszélyeit.

– A felhasználó nagykorú vagy a felhasználó a nemzeti jogszabályok szerint felügyelet mellett képzést fog kapni a szakmára.

– A felhasználó részesült STIHL márkaszerviz általi oktatásban, mielőtt először használná a magasnyomású tisztítóberendezést.

- A felhasználó nem áll alkohol, orvosságok vagy drogok hatása alatt.

- ▶ Amennyiben bizonytalanságok merülnének fel: Forduljon STIHL márkakereskedéshez.

4.4 Ruházat és felszerelés

▲ FIGYELMEZTETÉS

- Munkavégzés közben a hosszú haj becsipódhat a seprőberendezésbe. A felhasználó súlyos sérülést szenvedhet.



- ▶ A hosszú haját úgy kösse össze és úgy rögzítse, hogy az a váll felett legyen.

- Munkavégzés közben por kavarodhat fel. A belélegzett por károsíthatja az egészséget és allergiás reakciókat válthat ki.
 - ▶ Viseljen porvédő maszkot.
- A nem megfelelő ruházatot behúzhatja a kézi seprőberendezés. A nem megfelelő ruházatot viselő kezelők súlyosan megsérülhetnek.
 - ▶ Viseljen testhez simuló ruházatot.
 - ▶ Vegye le a sálakat és az ékszereket.
- Tisztítás vagy karbantartás közben a felhasználó érintkezhet a tárgyseprűvel vagy a seprőhengerrel. A kezelő megsérülhet.
 - ▶ Viseljen ellenálló anyagú munkakesztyűt.
- Ha a kezelő nem megfelelő lábbelit visel, elcsúszhat. A kezelő megsérülhet.
 - ▶ Viseljen kemény, zárt lábbelit recézett talppal.

4.5 Munkaterület és környezet

4.5.1 Munkaterület és környezet

▲ FIGYELMEZTETÉS

- A beavatatlan személyek, a gyermekek és állatok nem tudják a seprőberendezés veszélyeit felismerni és felbecsülni. A beavatatlan személyek, gyermekek és állatok súlyosan megsérülhetnek.
 - ▶ A beavatatlan személyeket, gyermekeket és állatokat tartsa távol a munkaterülettől.
 - ▶ Ne hagyja őrizetlenül a seprőberendezést.
 - ▶ Biztosítsa, hogy gyermekek ne tudjanak a seprőberendezéssel játszani.
- A seprőberendezés elektromos alkatrészei szikrákat gerjeszthetnek. A szikrák gyúlékony vagy robbanékony környezetben tűzvészeket és robbanásokat okozhatnak. Súlyos, akár

halálos személyi sérülések következhetnek be, és anyagi károk keletkezhetnek.

- ▶ Ne dolgozzon gyúlékony vagy robbanékony környezetben.

4.5.2 Akkumulátor

▲ FIGYELMEZTETÉS

- A beavatatlan személyek, a gyermekek és állatok nem tudják az akkumulátor veszélyeit felismerni és felbecsülni. A beavatatlan személyek, gyermekek és állatok súlyosan megsérülhetnek.
 - ▶ A beavatatlan személyeket, gyermekeket és állatokat tartsa távol.
 - ▶ Ne hagyja őrizetlenül az akkumulátort.
 - ▶ Biztosítsa, hogy gyermekek ne tudjanak az akkumulátorral játszani.
- Az akkumulátor nincs védve az összes környezeti hatás ellen. Amennyiben az akkumulátort kiteszük bizonyos környezeti hatásoknak, az akkumulátor tüzet foghat, felrobbanhat vagy javíthatatlanul károsodik. Súlyos személyi sérülések és anyagi károk keletkezhetnek.



- ▶ Óvja az akkumulátort nyílt lángtól és hőtől.
- ▶ Az akkumulátort ne dobja tűzbe.

- ▶ Ne töltsse, ne használja és ne tárolja az akkumulátort a megadott hőmérsékleti határértékeken kívül, 20.3.



- ▶ Az akkumulátort nem szabad folyadékba meríteni.

- ▶ Tartsa távol az akkumulátort a fémból készült kis tárgytól.
- ▶ Az akkumulátort ne tegye ki magas nyomásnak.
- ▶ Az akkumulátort ne tegye ki mikrohullámú sugárzásnak.
- ▶ Óvja az akkumulátort a vegyszerektől és sóktól.

4.6 Biztonságos állapot

4.6.1 Seprőberendezés

A seprőberendezés akkor van biztonságos állapotban, amikor a következő feltételek teljesülnek:

- A seprőberendezés sértetlen.
- A seprőberendezés tiszta és száraz.
- A kezelőelemek működnek és nincsenek módosítva.
- A tartály megfelelően van felszerelve.
- Ehhez a seprőberendezéshez illő, eredeti STIHL tartozék van rászelve.
- A tartozék megfelelően van felszerelve.

▲ FIGYELMEZTETÉS

- Nem biztonságos állapotban az alkatrészek nem működnek megfelelően, és a biztonsági berendezések hatástalanná válnak. Súlyos vagy halálos személyi sérülések következhetnek be.
 - ▶ Ne dolgozzon sérült seprőberendezéssel.
 - ▶ Ha a seprőberendezés bepiszkolódott vagy nedves: Tisztítsa meg és hagyja megszáradni a seprőberendezést.
 - ▶ Amennyiben a kezelőelemek nem működnek: Ne dolgozzon a seprőberendezéssel.
 - ▶ Ne módosítsa a seprőberendezést.
 - ▶ Kizárólag ehhez a seprőberendezéshez illő, eredeti STIHL tartozékot szereljen fel.
 - ▶ A tartályokat a jelen használati utasításban leírt módon szerelje fel.
 - ▶ A tartozékokat a jelen használati utasításban vagy a tartozék használati utasításában leírt módon szerelje fel.
 - ▶ Ne dugjon tárgyakat a seprőberendezés nyílásaiba.
 - ▶ Az elhasznált vagy megrongálódott tájékoztató táblákat ki kell cserélni.
 - ▶ Amennyiben bizonytalanság merülne fel: Forduljon STIHL márkakereskedéshez.

4.6.2 Akkumulátor

Az akkumulátor akkor van biztonságos állapotban, amikor a következő feltételek teljesülnek:

- Az akkumulátor sértetlen.
- Az akkumulátor tiszta és száraz.
- Az akkumulátor működik és nincs módosítva.

▲ FIGYELMEZTETÉS

- Nem biztonságos állapotban az akkumulátor nem működhet tovább biztonságosan. Súlyos személyi sérülések következhetnek be.
 - ▶ Ne dolgozzon sérült és működésképtelen akkumulátorral.
 - ▶ Ne töltsön sérült vagy hibás akkumulátort.
 - ▶ Ha az akkumulátor bepiszkolódott: Tisztítsa meg az akkumulátort.
 - ▶ Ha az akkumulátor vizes vagy nedves: Hagyja az akkumulátort megszáradni, 20.4.
 - ▶ Ne módosítsa az akkumulátort.
 - ▶ Ne dugjon tárgyakat az akkumulátor nyílásaiba.
 - ▶ Az akkumulátor elektromos érintkezőit ne kösse össze fémtárgyakkal és ne zárja rövidre.
 - ▶ Az akkumulátort nem szabad felnyitni.
 - ▶ Az elhasznált vagy megrongálódott táblákat ki kell cserélni.

- A sérült akkumulátorból folyadék léphet ki. Amennyiben a folyadék érintkezésbe kerül a bőrrrel vagy szemmel, bőr- és szemirritáció következhet be.
 - ▶ Kerülje a folyadékkal való érintkezést.
 - ▶ Amennyiben érintkezésbe került a bőrrrel: Mossa le az érintett bőrfelületet bő vízzel és szappannal.
 - ▶ Amennyiben érintkezésbe került a szemmel: Öblítse a szemet minimum 15 percen át bő vízzel és forduljon orvoshoz.
- A sérült vagy hibás akkumulátor szokatlan szagot, füstöt bocsáthat ki vagy éghet. Súlyos, akár halálos személyi sérülések következhetnek be, és anyagi károk keletkezhetnek.
 - ▶ Ha az akkumulátor szokatlan szagú vagy füstöt bocsát ki: Ne használja az akkumulátort és tartsa távol gyúlékony anyagoktól.
 - ▶ Ha az akkumulátor ég: Próbálja meg az akkumulátor lángját tüzőltő készülékkel vagy vízzel eloltani.
- Munkavégzés közben a seprőberendezés rezgéseket generálhat.
 - ▶ Tartson munkaközi szüneteket.
 - ▶ Amennyiben vérkeringési zavarok tünetei jelentkeznek: Forduljon orvoshoz.
- Munka közben ne ütközzön különböző tárgyakkhoz, építőállványokhoz vagy polcokhoz. Azok felborulhatnak vagy tárgyak leeshetnek. A felhasználó súlyos sérüléseket szenvedhet el, továbbá anyagi károk keletkezhetnek.
 - ▶ Ne ütközzön különböző tárgyakkhoz, építőállványokhoz vagy polcokhoz.
- Ha a seprőberendezés lejtős felületen áll le, elgurulhat. Személyi sérülések és anyagi károk keletkezhetnek.
 - ▶ A seprőberendezést csak vízszintes felületen állítsa le, és rögzítse úgy, hogy ne tudjon elgurulni.
- Lehet, hogy a tartályban törött üveg, fém vagy más éles szélű anyag található. A tartály ürítésekor a felhasználó súlyos sérüléseket szenvedhet el, továbbá anyagi károk keletkezhetnek.
 - ▶ Viseljen munkakesztyűt.
- Ha tárgyakat rögzítenek a tolokengyelhez, a seprőberendezés felborulhat a többlétsúly miatt. Személyi sérülések és anyagi károk keletkezhetnek.
 - ▶ Ne rögzítsen tárgyakat a tolokengyelhez.

4.7 Munkálatok

▲ FIGYELMEZTETÉS

- A felhasználó bizonyos helyzetekben nem tud koncentrált odafigyeléssel tovább dolgozni. A kezelő megbotolhat, eleshet és súlyosan megsérülhet.
 - ▶ Nyugodtan és megfontoltan dolgozzon.
 - ▶ Amennyiben a fény- és látásviznyok gyengék: Ne dolgozzon a seprőberendezéssel.
 - ▶ A seprőberendezéssel egyedül dolgozzon.
 - ▶ Ügyeljen az akadályokra.
 - ▶ A talajon állva dolgozzon és tartsa meg egyensúlyát.
 - ▶ Ha fáradtság jelei jelentkeznének: iktasson be egy szünetet.
- A forgó tányérseprűk és seprőhengerek megvágthatják a felhasználót. A felhasználó súlyos sérülést szenvedhet.
 - ▶ Ne érintse meg a forgó tányérseprűket és seprőhengert.
 - ▶ Amennyiben a tányérseprűket vagy seprőhengert tárgy akadályozza: Kapcsolja ki a seprőberendezést, és vegye ki az akkumulátort. Csak ezután távolítsa el a tárgyat.
- Amennyiben a seprőberendezés a munkavégzés közben változik vagy szokatlanul viselkedik, előfordulhat, hogy a seprőberendezés nincs biztonságos állapotban. Súlyos személyi sérülések és anyagi károk keletkezhetnek.
 - ▶ Hagyja abba a munkát, vegye ki az akkumulátort és forduljon STIHL márkakereskedéshez.

4.8 Szállítás

4.8.1 Seprőberendezés

▲ FIGYELMEZTETÉS

- Szállítás közben a seprőberendezés felborulhat vagy mozoghat. Személyi sérülések és anyagi károk keletkezhetnek.
 - ▶ Állítsa a billenőkapcsolót a 0 állásba.
 - ▶ Vegye ki az akkumulátort.
- ▶ Biztosítsa a seprőberendezést feszítőhevederekkel, szíjjal vagy egy hálóval úgy, hogy ne tudjon felborulni vagy mozogni.
- A fogahtyú a tartály levételére és hordozására szolgál és nem a seprőberendezés hordozására. Ha a seprőberendezést a tartály fogahtyujánál fogva viszik a tartály akaratlanul is leválhat, és anyagi kár keletkezhet.
 - ▶ A seprőberendezést a jelen használati útmutatásban leírt módon vigye.



4.8.2 Akkumulátor

▲ FIGYELMEZTETÉS

- Az akkumulátor nincs védve az összes környezeti hatás ellen. Amennyiben az akkumulátort kitesszük bizonyos környezeti hatásoknak, az akkumulátor megrongálódhat és anyagi károk következhetnek be.
 - ▶ Ne szállítson sérült akkumulátort.
- Szállítás közben az akkumulátor felborulhat vagy mozoghat. Személyi sérülések és anyagi károk keletkezhetnek.
 - ▶ Az akkumulátort úgy csomagolja be, hogy ne mozoghasson.
 - ▶ Úgy biztosítsa ki a csomagot, hogy ne tudjon mozogni.

4.9 Tárolás

4.9.1 Seprőberendezés

▲ FIGYELMEZTETÉS

- A gyermekek nem tudják a seprőberendezés veszélyeit felismerni és felbecsülni. A gyermekek súlyos sérüléseket szenvedhetnek.
 - ▶ Állítsa a billenőkapcsolót a 0 állásba.
 - ▶ Vegye ki az akkumulátort.



- ▶ A seprőberendezést gyermekek által nem hozzáférhető helyen kell tartani.
- A seprőberendezés elektromos érintkezői és fém alkatrészei nedvesség hatására berozsásodhatnak. A seprőberendezés megrongálódhat.
 - ▶ Állítsa a billenőkapcsolót a 0 állásba.
 - ▶ Vegye ki az akkumulátort.



- ▶ A seprőberendezést tisztán és szárazon tárolja.
- A tolokengyel ellenőrizetlenül összecukódhat, és testrészek beszorulhatnak a tolokengyel és a ház közé. Személyi sérülések keletkezhetnek.
 - ▶ Ne nyúljon bele a tolokengyel forgatható részébe.
- A megtört vagy meggömbült sörték tartósan deformálódhatnak.
 - ▶ A seprőberendezést úgy helyezze el, hogy a tányérseprűk sörtéi ne törjenek, illetve ne formálódjanak el.

4.9.2 Akkumulátor

▲ FIGYELMEZTETÉS

- A gyermekek nem tudják az akkumulátor veszélyeit felismerni és felbecsülni. A gyermekek súlyos sérüléseket szenvedhetnek.
 - ▶ Az akkumulátort gyermekek által nem hozzáférhető helyen kell tartani.
- Az akkumulátor nincs védve az összes környezeti hatás ellen. Amennyiben az akkut kitesszük bizonyos környezeti hatásoknak, megjavíthatatlanná válhat.
 - ▶ Az akkut tisztán és szárazon tárolja.
 - ▶ Az akkumulátor zárt helyiségben tárolja.
 - ▶ Az akkumulátort a seprőberendezésről leválasztva tárolja.
 - ▶ Amennyiben az akkumulátort a töltőkészletben tárolja: Húzza ki a hálózati dugaszt, és az akkumulátort 40% és 60% közötti töltöttségi állapotban (2 zölden világító LED) tárolja.
 - ▶ Ne tárolja az akkumulátort a megadott hőmérsékleti tartományokon kívül, ☞ 20.3.

4.10 Tisztítás, karbantartás és javítás

▲ FIGYELMEZTETÉS

- Amennyiben tisztítás, karbantartás vagy javítás során az akkumulátor be van helyezve, a seprőberendezés véletlenül beindulhat. Súlyos személyi sérülések és anyagi károk keletkezhetnek.
 - ▶ Állítsa a billenőkapcsolót a 0 állásba.
 - ▶ Vegye ki az akkumulátort.



- A dörzshatású tisztítószer, a vízszugárral való tisztítás vagy a hegyes tárgyak megsérthetik a seprőberendezést és az akkumulátort. Amennyiben a seprőberendezést, vagy az akkumulátort nem megfelelőképpen tisztítják, az alkatrészek nem működnek megfelelően és a biztonsági berendezések hatástalanná válnak. Súlyos személyi sérülések következhetnek be.
 - ▶ A seprőberendezést és az akkumulátort a jelen használati utasításban leírt módon tisztítsa.
- Amennyiben a seprőberendezést, vagy az akkumulátort nem megfelelőképpen tartják karban vagy javítják, az alkatrészek esetleg nem működnek megfelelően és a biztonsági berendezések hatástalanná válnak. Súlyos

vagy halálos személyi sérülések következhetnek be.

- ▶ A seprőberendezést és az akkumulátort ne tartsa karban saját maga és ne javítsa.
- ▶ Amennyiben a seprőberendezés vagy az akkumulátor karbantartása vagy javítása szükséges: Forduljon egy STIHL márkakereskedéshez.

5 A seprőberendezés használatra való előkészítése

5.1 A seprőberendezés használatra való előkészítése

Minden munkakezdés előtt a következő lépéseket kell megtenni:

- ▶ Bizonyosodjon meg róla, hogy a következő alkotóelemek biztonságos állapotban vannak:
 - Seprőberendezés, [11](#) 4.6.1.
 - Akkumulátor, [11](#) 4.6.2.
- ▶ Az akkumulátor vizsgálata, [11](#) 11.
- ▶ Teljesen tölts fel az akkumulátort a STIHL AL 101, 301, 301-4, 500 töltőkészülékek használati utasításában ismertetett módon.
- ▶ Seprőberendezés tisztítása, [11](#) 16.1.
- ▶ Tolókegység felszerelése, [11](#) 8.1.
- ▶ A tányérseprűk magasságának beállítása, [11](#) 12.2.
- ▶ Kezelőelemek vizsgálata, [11](#) 11.1.
- ▶ Amennyiben nem tudja az összes lépést kivitelezni: Ne használja a seprőberendezést és forduljon STIHL márkakereskedéshez.

5.2 Az akkumulátor összekapcsolása a STIHL connected App, Bluetooth®-os rádióinterfészzel

- ▶ Aktiválja a Bluetooth®-os rádióinterfészt a mobilkészüléken.
- ▶ Aktiválja a Bluetooth®-os rádióinterfészt az akkumulátoron, [11](#) 7.1.
- ▶ Tölts le a STIHL connected App-ot az App Store-ból a mobilkészülékre, és hozzon létre fiókot.
- ▶ Nyissa meg a STIHL connected App-ot és jelentkezzen be.
- ▶ Adja hozzá az akkumulátort a STIHL connected App-ban, és kövesse a képernyőn megjelenő utasításokat.

Kapcsolatfelvételi lehetőségeket és további tájékoztatást a <https://support.stihl.com> vagy az STIHL connected App-ban talál.

A STIHL connected App-ban piactól függően érhető el.

6 Akku töltés és LED-ek

6.1 Akkumulátortöltés

A töltési idő különböző tényezőktől függ, pl. az akkumulátor hőmérsékletétől vagy a környezeti hőmérséklettől. Az optimális teljesítményért vegye figyelembe a javasolt hőmérsékleti tartományokat, [11](#) 20.4. A tényleges töltési idő eltérhet a megadott töltési időtől. A töltési időről bővebben a www.stihl.com/charging-times oldalon tájékozódhat.

- ▶ Az akkumulátort a STIHL AL 101, 301, 301-4, 500 töltőkészülék útmutatójában leírt módon töltsse.

6.2 A töltési állapot kijelzése

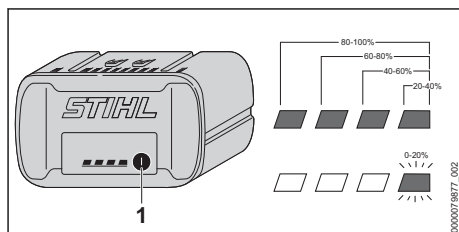

- ▶ Nyomja meg a nyomógombot (1). A LED-ek kb. 5 mp-ig zölden világítanak, és kijelzik a töltési állapotot.
- ▶ Amennyiben a jobb oldali LED zölden villog: Tölts fel az akkumulátort.

6.3 Az akkumulátoron lévő LED-ek

A LED-ek az akkumulátor töltési állapotát vagy üzemzavarokat jelezhetik ki. A LED-ek zölden vagy pirosan világíthatnak vagy villoghatnak.

Ha a LED-ek zölden világítanak vagy villognak, akkor a töltöttségi szintet jelzik.

- ▶ Amennyiben a LED-ek pirosan világítanak vagy villognak: Üzemzavarok elhárítása, [11](#) 19.1.

Zavar lépett fel a seprőberendezésben vagy az akkumulátorban.

7 Bluetooth®-os rádióinterfész aktiválása és inaktíválása

7.1 Bluetooth®-os rádióinterfész aktiválása

- ▶ Ha az akkumulátor rendelkezik Bluetooth®-os rádióinterfesszel: Nyomja meg a nyomógombot, és tartsa nyomva, amíg a szimbólum melletti "BLUETOOTH®" LED kék színű  világít kb. 3 másodpercig.

Az akkumulátoron aktiválva van a Bluetooth®-os rádióinterfész.

7.2 Bluetooth®-os rádióinterfész inaktíválása

- ▶ Ha az akkumulátor rendelkezik Bluetooth®-os rádióinterfesszel: Nyomja meg a nyomógombot, és tartsa nyomva, amíg a szimbólum melletti "BLUETOOTH®" LED hatszor kéken villog .

Az akkumulátoron lévő Bluetooth®-os rádióinterfész inaktíválva van.

8 A seprőberendezés összeszerelése

8.1 Tolókengyel felszerelése

A tolókengyel 2 pozícióban szerelhető fel és így a felhasználó testméretéhez igazítható.

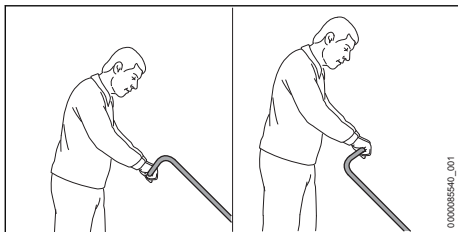

- ▶ Állítsa be a tolókengyelt a felhasználó testméretéhez.
- ▶ Kapcsolja ki a seprőberendezést és vegye ki az akkumulátort.

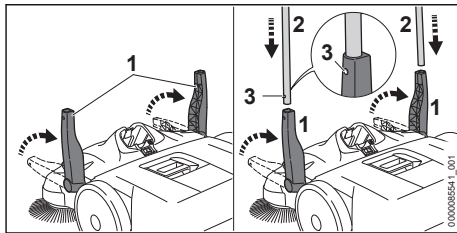

- ▶ Állítsa mindkét tartót (1) függőlegesen felfelé.
- ▶ Egyszerre tolja a tolókengyelt (2) a tartótkba (1).
A rögzítő rugók (3) hallhatóan bekattannak.

9 Az akku behelyezése és kivevése

9.1 Az akkumulátor behelyezése

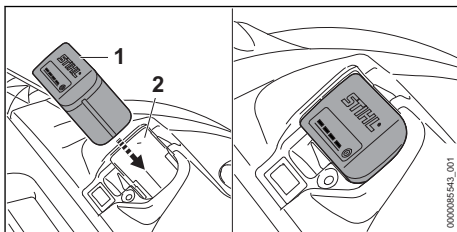

- ▶ Tolja az akkumulátort (1) ütközésig az akkumulátorüregbe (2).
Az akkumulátor (1) kattánással bereteszelődik és rögzül.

9.2 Vegye ki az akkumulátort

- ▶ Állítsa a seprőberendezést sík felületre.

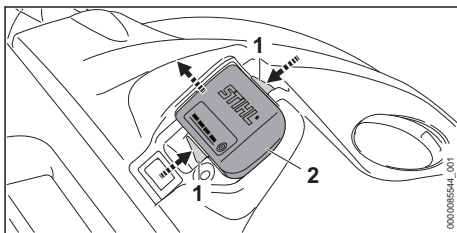

- ▶ Nyomja le mindkét záremeltyűt (1).
Az akkumulátor (2) ki van reteszelve és kivehető.

10 A seprőberendezés bekapcsolása és kikapcsolása

10.1 A seprőberendezés bekapcsolása

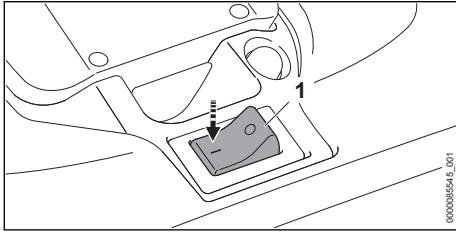

- ▶ Állítsa kézzel a billenőkapcsolót (1) Kippschalter I állásba. A tányérseprű és a seprőhenger forogni kezd.

10.2 A seprőberendezés kikapcsolása

- ▶ Állítsa a billenőkapcsolót a 0 állásba.
- ▶ Várjon, ameddig a tányérseprű és a seprőhenger már nem forog.
- ▶ Amennyiben továbbra is mozognak a tányérseprűk és a seprőhengerek: Vegye ki az akkumulátort és forduljon STIHL márkakereskedéshez. A seprőberendezés hibás.

11 Seprőberendezés és akkumulátor ellenőrzése

11.1 Kezelőelemek vizsgálata

A seprőberendezés bekapcsolása

- ▶ Helyezze be az akkumulátort.
- ▶ Állítsa a billenőkapcsolót az I állásba. A tányérseprű és a seprőhenger forogni kezd.
- ▶ Ha 3 LED pirosan villog: Vegye ki az akkumulátort és forduljon STIHL márkaszervizhez. Zavar lépett fel a seprőberendezésben.
- ▶ Állítsa a billenőkapcsolót a 0 állásba. Várjon, ameddig a tányérseprű és a seprőhenger már nem forog.
- ▶ Amennyiben továbbra is mozognak a tányérseprűk és a seprőhengerek: Vegye ki az akkumulátort és forduljon STIHL márkakereskedéshez. A seprőberendezés hibás.

11.2 Az akkumulátor vizsgálata

- ▶ Nyomja le az akkumulátoron található nyomógombot. A LED-ek világítanak vagy villognak.

- ▶ Amennyiben a LED-ek nem világítanak vagy villognak: Ne használja az akkumulátort és forduljon egy STIHL márkaszervizhez. Üzemzavar áll fenn az akkumulátorban.

12 Munka a seprőberendezéssel

12.1 A seprőberendezés tartása és vezetése

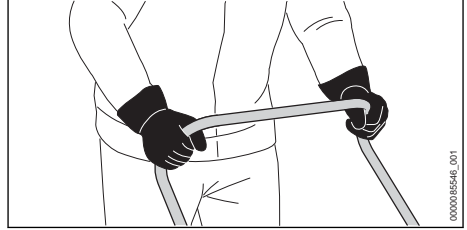

- ▶ Két kézzel tartsa a tolokengyelt úgy, hogy a hüvelykujja körbefogja a tolokengyelt.

12.2 A tányérseprűk magasságának beállítása

A tányérseprűk magassága alkalmazástól függően 7 pozícióba állítható be.

- 1. és 2. fokozat a sima felületekhez
- 3. és 4. fokozat az egyenetlen felületekhez, nedves lombhoz vagy homokhoz
- 5.-7. fokozat az utánállításhoz elhasznált sörték esetén

A tányérseprűk sörtéinek csak enyhe nyomással szabad a padlóra feküdniük. A túl nagy felületi nyomás növeli a kopást és csökkenti az akkumulátor üzemidejét.

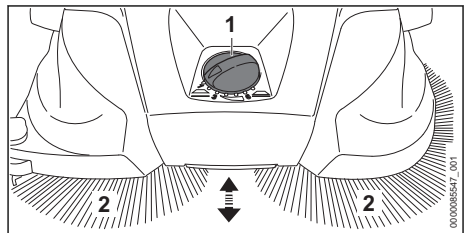

- ▶ Állítsa a forgókapcsolót (1) a kívánt állásba. A tányérseprűk sörtéinek (2) enyhe nyomással fekszenek a padlóra.

12.3 Seprés

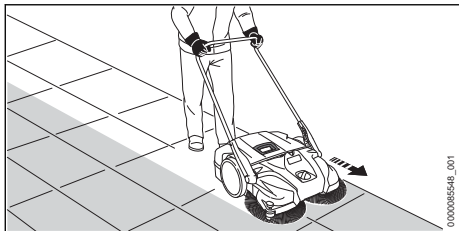

- ▶ A seprőberendezést lassan és irányítva tolja előre.
- ▶ A sebességet a környezetnek megfelelően kell megválasztani.
- ▶ A 2-3 cm magas kisebb kiemelkedések felett a tolokengyel enyhe lenyomásával lehet áthaladni.

Az optimális teljesítményért vegye figyelembe a javasolt hőmérsékleti tartományokat,  20.4.

12.4 Űrtse ki a tartályt

A STIHL azt javasolja, hogy a tartályt csak a szabadban űrtse ki.

A tartály megtelt, amennyiben az összegyűjtött pizsok oldalt ismét kiböbődik.

Ilyenkor rövid ideig úgy folytathatjuk a munkát, hogy a seprőberendezést elől megemeljük, hogy a tartályban lévő pizsok elmozduljon hátrafelé. Így jobban kihasználható a tartály befogadóképessége.

- ▶ Kapcsolja ki a seprőberendezést és vegye ki az akkumulátort.

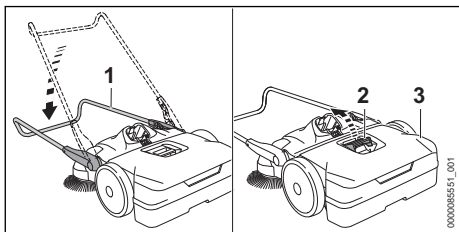

- ▶ Hajtsa le a tolokengyelt (1).
- ▶ Húzza a fogantyút (2) felfelé.
- ▶ A tartály (3) levétele és kiürítése.

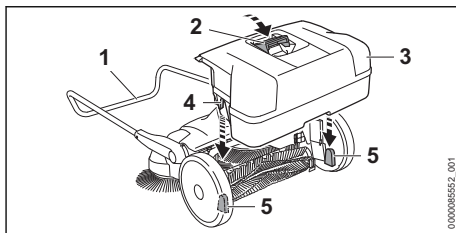

- ▶ Helyezze be a tartályt (3) a seprőberendezésbe úgy, hogy a tartályon (3) lévő mélyedések (4) illeszkedjenek a seprőberendezésben lévő foglalatokba (5).
- ▶ Nyomja lefelé a fogantyút (2).
- ▶ Hajtsa fel a tolokengyelt (1).

12.5 A túlterhelés elleni védelem visszahelyezése

A seprőberendezés túlterhelés elleni védelemmel rendelkezik. Ha a seprőberendezés túl nagy mechanikus terhelésnek van kitéve, akkor a túlterhelés elleni védelem megszakítja az áramkört. Ezzel a túlterhelés elleni védelem megakadályozza a seprőberendezés károsodását.

- ▶ Kapcsolja ki a seprőberendezést és vegye ki az akkumulátort.
- ▶ Várjon néhány percig.
A seprőberendezésnek le kell hűlnie.
- ▶ Szüntesse meg a tányérseprűk vagy a seprőhenger blokkolódását.

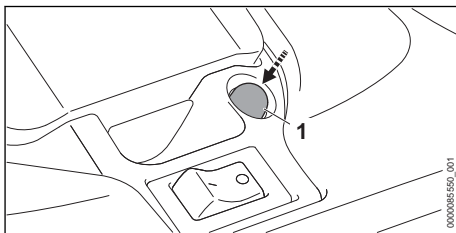

- ▶ Nyomja le a visszaállító gombot (1).
A visszaállító gomb (1) bekattan. Az áramkör már nincs megszakítva.
- ▶ Ha nem kattant be a visszaállító gomb (1): Várjon néhány percig, majd újra nyomja meg a visszaállító gombot (1).
A seprőberendezés még nem hűlt le megfelelően.
- ▶ Helyezze be az akkumulátort és kapcsolja be a seprőberendezést.

13 Munka után

13.1 Munkavégzés után

- ▶ Kapcsolja ki a seprőberendezést és vegye ki az akkumulátort.
- ▶ A tartály levétele és kiürítése.
- ▶ Ha a seprőberendezés nedves: hagyja megszáradni.
- ▶ Ha az akkumulátor vizes vagy nedves: Hagyja az akkumulátort megszáradni,  20.4.
- ▶ Seprőberendezés tisztítása.
- ▶ Tányérseprűk és seprőhenger tisztítása.
- ▶ Tisztítsa meg az akkumulátort.

14 Szállítás

14.1 Seprőberendezés szállítása

- ▶ Kapcsolja ki a seprőberendezést és vegye ki az akkumulátort.

Seprőberendezés tolésa

- ▶ A seprőberendezést lassan és irányítva tolja előre.

Seprőberendezés hordozása

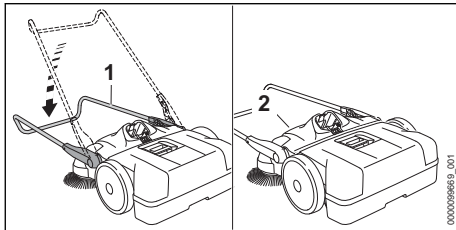

- ▶ Hajtsa le a tolokengelyt (1).
- ▶ A fogantyúnál (2) fogja meg a seprőberendezést és függőlegesen állítsa fel azt.



- ▶ A seprőberendezést a fogantyúnál fogva úgy kell vinni, hogy a tányérseprűknek a testtől ellenkező irányba kell mutatniuk.

Seprőberendezés szállítása járműben

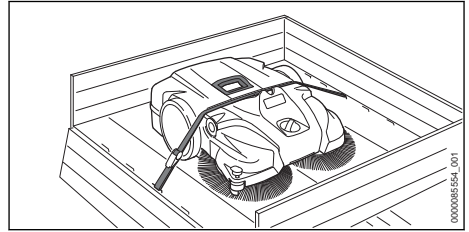

- ▶ Ha a seprőberendezést helytakarékos módon kell szállítani:
 - ▶ Szerelje le a tolokengelyt a tartóval.
- ▶ A seprőberendezést úgy helyezze el, hogy a tányérseprűk sörtéi ne hajoljanak el.
- ▶ Rögzítse a seprőberendezést egy feszítőhevederrel a tartály és a ház között.
- ▶ Biztosítsa a seprőberendezést úgy, hogy az ne tudjon felborulni vagy mozogni.

Szerelje le a tolokengelyt a tartóval

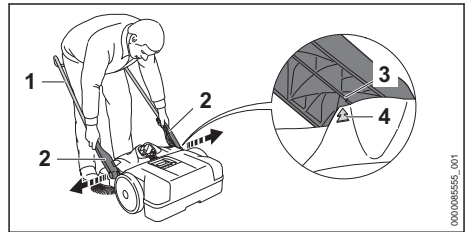

- ▶ Állítsa a tolokengelyt (1) 45°-os szögbe. A házon lévő nyílak (4) egy vonalban vannak a tartón (2) lévő bordával (3).
- ▶ Húzza szét kissé a tartót (2), és vegye le.

Tolókengyel felszerelése a tartóval

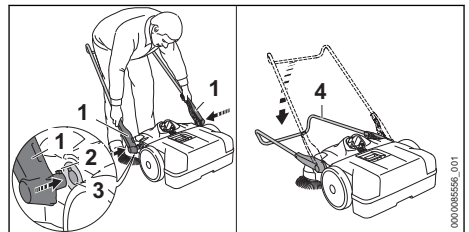

- ▶ Húzza szét kissé a tartót (1), és tartsa meg.
- ▶ Helyezze be a reteszelőfüleket (2) a beszorítók (3) mélyedésébe.
- ▶ Hajtsa teljesen le a tolokengelyt (4). A tolokengyel (4) hallhatóan bekattan.

14.2 Az akkumulátor szállítása

- ▶ Kapcsolja ki a seprőberendezést és vegye ki az akkumulátort.

- ▶ Bizonyosodjon meg róla, hogy az akkumulátor biztonságos állapotban van.
- ▶ Úgy csomagolja el az akkumulátort, hogy az ne tudjon mozogni a csomagolásban.
- ▶ Úgy biztosítsa ki a csomagot, hogy ne tudjon mozogni.

Az akkumulátorra a veszélyes áruk szállítására vonatkozó követelmények érvényesek. Az akkumulátor UN 3480 (lítium-ionos akkumulátorok) besorolású, valamint az Ellenőrzések és kritériumok ENSZ kézikönyv, III. rész, 38.3 szakaszának megfelelően lett megvizsgálva.

A szállítási feltételekről bővebben a www.stihl.com/safety-data-sheets oldalon tájékozódhat.

15 Tárolás

15.1 A seprőberendezés tárolása

- ▶ Kapcsolja ki a seprőberendezést és vegye ki az akkumulátort.

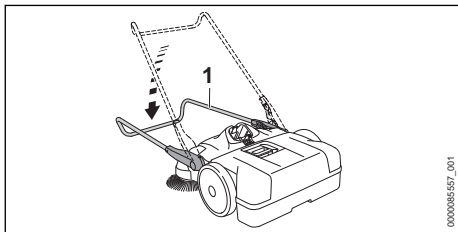

- ▶ Hajtsa le a tolokengelyt (1).

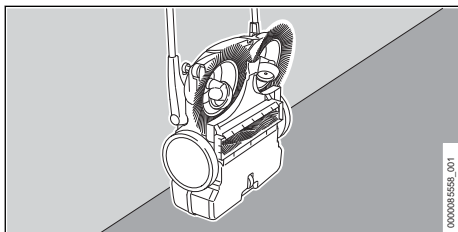

- ▶ Állítsa fel függőlegesen a seprőberendezést és biztosítsa lezuhanás ellen.
- ▶ Biztosítsa a tolokengelyt a véletlen lehajtás ellen.
- ▶ A seprőberendezést úgy tárolja, hogy a következő feltételek teljesüljenek:
 - A seprőberendezés nem tud felborulni és nem tud mozogni.
 - A seprőberendezés tárolása gyermekek által nem hozzáférhető helyen történik.
 - A seprőberendezés tiszta és száraz.

15.2 Akkumulátor tárolása

A STIHL azt ajánlja, hogy az akkumulátort 40 % és 60 % (2 zölden világító LED) közötti töltöttségi szinten tárolja.

- ▶ Az akkumulátort úgy tárolja, hogy a következő feltételek teljesüljenek:
 - Az akkumulátor gyermekek által nem hozzáférhető helyen van.
 - Az akkumulátor tiszta és száraz.
 - Az akkumulátor zárt helyiségben van.
 - Az akkumulátor el van különítve a seprőberendezéstől.
 - Amennyiben az akkumulátort a töltőkészülékben tárolja: Húzza ki a hálózati dugaszt, és az akkumulátort 40% és 60% közötti töltöttségi állapotban (2 zölden világító LED) tárolja.
 - Ne tárolja az akkumulátort a megadott hőmérsékleti tartományokon kívül, 20.3.

TUDNIVALÓ

- Ha nem úgy tárolják az akkumulátort, ahogy az a jelen használati utasításban elő van írva, akkor az akkumulátor teljesen lemerülhet és megjavíthatatlanul károsodhat.
 - ▶ A lemerült akkumulátort tárolás előtt töltsen fel. A STIHL azt ajánlja, hogy az akkumulátort 40% és 60% (2 zölden világító LED) közötti töltöttségi szinten tárolja.
 - ▶ Az akkumulátort a seprőberendezésről leválasztva tárolja.

16 Tisztítás

16.1 Seprőberendezés tisztítása

- ▶ Kapcsolja ki a seprőberendezést és vegye ki az akkumulátort.
- ▶ A seprőberendezést nedves ruhával tisztítsa meg.
- ▶ Tisztítsa meg a szellőzőnyílásokat ecsettel.
- ▶ Távolítsa el az idegentesteket az akkumulátorüregből és tisztítsa meg az akkumulátorüregbet nedves kendővel.
- ▶ Az akkumulátorüregben lévő elektromos érintkezőket ecsettel vagy puha kefével tisztítsa meg.

16.2 Tányérseprűk és seprőhenger tisztítása

- ▶ Kapcsolja ki a seprőberendezést és vegye ki az akkumulátort.
- ▶ Ha a tányérseprűk vagy a seprőhenger eltömődött: Óvatosan távolítsa el a rátekeredett vagy elakadt idegen tárgyakat.

- ▶ Tisztítsa meg a tányérseprűket és seprőhengert egy nedves ronggyal.

16.3 A légszűrő tisztítása

- ▶ Kapcsolja ki a seprőberendezést és vegye ki az akkumulátort.
- ▶ A tartály levétele.

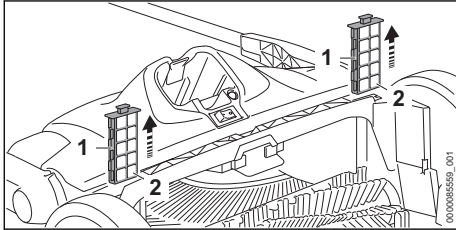

- ▶ Húzza ki légszűrőt (1) a vezetőkából.
- ▶ Vegye ki a habszivacsbetéteket (2).
- ▶ Öblítse le a habszivacs betéteket (2) meleg folyó víz alatt.
- ▶ Amennyiben a levegőszűrő (1) meg van sérülve: Cseréljen levegőszűrőt (1).
- ▶ Hagyja megszáradni a habszivacs betéteket (2) a szabad levegőn.
- ▶ Tegye be a habszivacs betéteket (2) a légszűrőkbe (1).
- ▶ Tegye be a légszűrőt (1) a seprőberendezésben a vezetőkbe.

16.4 Az akku tisztítása

- ▶ Az akkut nedves ruhával tisztítsa meg.

17 Karbantartás

17.1 Az elhajlott sörték kiigazítása

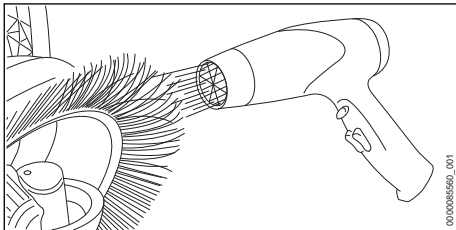

19 Hibaelhárítás

19.1 A seprőberendezés vagy az akkumulátor üzemzavarainak elhárítása

Üzemzavar	Az akkumulátoron lévő LED-ek	Oka	Megoldás
A seprőberendezés nem indul be a bekapcsoláskor.	1 LED zölden villog.	Túl alacsony az akkumulátor feltöltöttsége.	▶ Az akkumulátort a STIHL AL 101, 301, 301-4, 500 töltőkészülékek használati utasításában leírt módon töltsen.

- ▶ Forrólevegő-fúvóval (pl. hajszárító) kíméletesen melegítse fel a sörtéket, majd egyenesítse ki azokat.

TUDNIVALÓ

- Túl magas hőmérséklet, forró levegő vagy nyílt láng esetén a sörték tartósan károsodhatnak.
- ▶ A sörték igazításához használjon forrólevegő-fúvót.

17.2 A hajtómű kenése

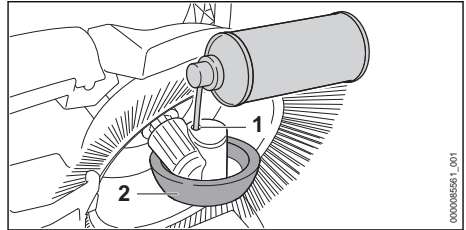

- ▶ Állítsa függőlegesen a seprőberendezést.
- ▶ Fújjon alkohol alapú szilikon spray-t a kerékház (2) nyílásán (1) keresztül.



18 Javítás

18.1 Seprőberendezés és akkumulátor javítása

A felhasználó nem tudja saját maga a seprőberendezést és az akkumulátort karbantartani és javítani.

- ▶ Amennyiben a seprőberendezés, a tányérseprű vagy a seprőhenger megsérült: Ne használja a seprőberendezést és forduljon egy STIHL márkakereskedéshez.
- ▶ Amennyiben az akkumulátor hibás vagy megsérült: Cserélje ki az akkumulátort.

Üzemzavar	Az akkumulátoron lévő LED-ek	Oka	Megoldás
	1 LED pirosan világít.	Túl meleg vagy túl hideg az akkumulátor.	<ul style="list-style-type: none"> ▶ Vegye ki az akkumulátort. ▶ Várja meg, amíg az akkumulátor lehűl vagy felmelegszik.
	3 LED pirosan villog.	Zavar lépett fel a seprőberendezésben.	<ul style="list-style-type: none"> ▶ Vegye ki az akkumulátort. ▶ Tisztítsa meg az elektromos érintkezőket az akkumulátorüregben. ▶ Helyezze be az akkumulátort. ▶ A seprőberendezés bekapcsolása. ▶ Ha továbbra is 3 LED villog pirosan: Ne használja a seprőberendezést és forduljon STIHL márkakereskedéshez.
	3 LED pirosan világít.	A seprőberendezés túl meleg.	<ul style="list-style-type: none"> ▶ Vegye ki az akkumulátort. ▶ Hagyja lehűlni a seprőberendezést.
	4 LED pirosan villog.	Üzemzavar áll fenn az akkumulátorban.	<ul style="list-style-type: none"> ▶ Vegye ki, majd tegye vissza az akkumulátort. ▶ A seprőberendezés bekapcsolása. ▶ Ha továbbra is 4 LED villog pirosan: Ne használja az akkumulátort és forduljon STIHL márkakereskedéshez.
		A seprőberendezés és az akkumulátor közötti elektromos összeköttetés megszakadt.	<ul style="list-style-type: none"> ▶ Vegye ki az akkumulátort. ▶ Tisztítsa meg az elektromos érintkezőket az akkumulátorüregben. ▶ Helyezze be az akkumulátort.
		A seprőberendezés vagy az akkumulátor nedves.	<ul style="list-style-type: none"> ▶ Szárítsa ki a seprőberendezést és az akkumulátort, 12.4.
A seprőberendezés üzem közben kikapcsol.	3 LED pirosan világít.	A seprőberendezés túl meleg.	<ul style="list-style-type: none"> ▶ Vegye ki az akkumulátort. ▶ Hagyja lehűlni a seprőberendezést.
		Kioldott a túlterhelés elleni védelem.	<ul style="list-style-type: none"> ▶ Seprőberendezés tisztítása. ▶ A túlterhelés elleni védelem visszahelyezése, 12.5.
		Elektromos zavar áll fenn.	<ul style="list-style-type: none"> ▶ Vegye ki, majd tegye vissza az akkumulátort. ▶ A seprőberendezés bekapcsolása.
A seprőberendezés működési ideje túl rövid.		Az akkumulátor nincs teljesen feltöltve.	<ul style="list-style-type: none"> ▶ Teljesen töltsen fel az akkumulátort a STIHL AL 101, 301, 301-4, 500 töltőkészülék használati utasításában ismertetett módon.
		Az akkumulátor élettartama lejárt.	<ul style="list-style-type: none"> ▶ Cserélje ki az akkumulátort.
A seprőberendezés csak nehezen tolató.		A tányérseprűk, a seprőhenger vagy a kerekek blokkolódtak.	<ul style="list-style-type: none"> ▶ Szüntesse meg a tányérseprűk, a seprőhenger vagy a kerekek blokkolódását.
		A tányérseprűk érintkezési nyomása magas.	<ul style="list-style-type: none"> ▶ A tányérseprűk magasságának beállítása, 12.2.
		Nehezen mozognak a hajtómű alkatrészei.	<ul style="list-style-type: none"> ▶ A hajtómű kenése, 17.2.
Oldalt szennyeződés távozik.		A tartály tele van.	<ul style="list-style-type: none"> ▶ Ürítse ki a tartályt.
A seprési teljesítmény túl kicsi.		A tartály tele van vagy a tartályban lévő	<ul style="list-style-type: none"> ▶ Ürítse ki a tartályt.

Üzemzavar	Az akkumulátoron lévő LED-ek	Oka	Megoldás
		szennyeződés túl nehéz.	
		A tányérseprűk vagy a seprőhenger elkoptak.	► Cserélje ki a tányérseprűket vagy a seprőhengert.
A  jelű akkumulátor a STIHL connected app segítségével nem lehet megtalálni.		Az akkumulátoron vagy a mobilkészüléken a Bluetooth®-os rádióinterfész inaktívva van.	► Aktiválja a Bluetooth®-os rádióinterfészt az akkumulátoron és a mobilkészüléken.
		Az akkumulátor és a mobilkészülék között túl nagy a távolság.	► Csökkentse a távolságot,  20.2. ► Ha az akkumulátort továbbra sem nem lehet a STIHL connected app-pal megtalálni: forduljon STIHL márkakereskedéshez.

19.2 Terméktámogatás és segítség az alkalmazáshoz

Terméktámogatást és az alkalmazáshoz segítséget STIHL márkaszerviznél kaphat.

Kapcsolatfelvételi lehetőségeket és további tájékoztatást a <https://support.stihl.com> vagy a www.stihl.com címen talál.

20 Műszaki adatok

20.1 Seprőberendezés KGA 770.0

- Engedélyezett akkumulátor: STIHL AP
- Elméleti seprési teljesítmény: 3250 m²/h
- A tartály maximális űrtartalma: 20 l
- Súly (m_{perc}) akkumulátor nélkül: 16,9 kg
- Maximális összsúly (m_{max}): 27,9 kg
- Elektromos védelmi fokozat: IPX3 (fröccsenő víz elleni védelem)
- Maximális emelkedés: 100 % (45°)

A működési időről bővebben a www.stihl.com/battery-life oldalon tájékozódhat.

20.2 STIHL AP akkumulátor

- Akkumulátoros technológia: Litiumionos
- Feszültség: 36 V
- Kapacitás Ah-ban: lásd a teljesítménytáblát
- Energiatartalom Wh-ban: lásd a teljesítménytáblát
- Súly kg-ban: lásd a teljesítménytáblát
- Bluetooth®-os rádióinterfész (csak a  szimbólummal ellátott akkumulátorok esetén):
 - Adatkapcsolat: Bluetooth® 5.1. A mobil eszköznek kompatibilisnek kell lennie Bluetooth® Low Energy 5.0-val és támogatnia kell a Generic Access Profile (GAP)-t.

- Frekvenciasáv: ISM sáv 2,4 GHz
- Max. sugárzott átviteli teljesítmény: 1 mW
- Hatósugár: kb. 10 m. A hatósugár a környezeti feltételektől és a mobil eszköz tulajdonságaitól függ. A hatósugár a külső körülményektől függően, az alkalmazott vevőkészüléket is beleértve, erősen változó lehet. Zárt helyiségekben és fém akadályok (például falak, polcok, bőröndök) miatt a hatósugár jelentősen gyengébb lehet.
- A mobilkészülék operációs rendszerével szemben támasztott követelmények: Android vagy iOS (az aktuális verzió vagy újabb)

20.3 Hőmérsékleti határértékek



FIGYELMEZTETÉS

- Az akkumulátor nincs védve az összes környezeti hatás ellen. Amennyiben az akkumulátort kiteszük bizonyos környezeti hatásoknak, az akkumulátor tüzet foghat vagy fellobbanhat. Súlyos személyi sérülések és anyagi károk keletkezhetnek.
 - Ne töltsd az akkumulátort - 20 °C alatt vagy + 50 °C felett.
 - Ne használja a seprőberendezést vagy az akkumulátort - 20 °C alatt vagy + 50 °C felett.
 - Ne tárolja a seprőberendezést vagy az akkumulátort - 20 °C alatt vagy + 70 °C felett.

20.4 Ajánlott hőmérsékleti tartományok

A seprőberendezés és az akkumulátor optimális teljesítményéért vegye figyelembe az alábbi hőmérsékleti tartományokat:

- Töltés: + 5 °C és + 40 °C között
- Használat: - 10 °C és + 40 °C között
- Tárolás: - 20 °C és + 50 °C között

Ha az akkumulátort a javasolt hőmérsékleti tartományokon kívül töltik, használják vagy tárolják, akkor csökkenhet a teljesítmény.

Ha az akkumulátor nedves vagy nedves, hagyja az akkumulátort legalább 48 órán át száradni + 15 °C felett és + 50 °C alatt, valamint 70 % alatti páratartalom mellett. A magasabb páratartalom meghosszabbíthatja a száradási időt.

20.5 Zaj- és rezgésértékek

A zajszint K-értéke 2 dB(A). A zajteljesítményszint K-értéke 2 dB(A). A rezgésértékek K-értéke 2 m/s².

A STIHL hallásvédő viselését javasolja.

- Zajszint L_p az EN 60335-2-72 szerint mérve: 64 dB(A).
- Zaj teljesítményszint L_w 60335-2-72 szerint mérve: 80 dB(A).
- Rezgésérték a_{hv} az EN 60335-2-72 szerint mérve: < 2,5 m/s².

A megadott rezgési értékeket szabványos vizsgálati eljárás szerint mérték, és az elektromos készülékek összehasonlításához lehet őket felhasználni. A ténylegesen fellépő vibrációs értékek eltérhetnek a megadott értékektől, az alkalmazás módjától függően. A megadott rezgési értékeket a rezgési terhelés első felméréséhez lehet használni. A tényleges rezgési terhelést fel kell becsülni. Ilyenkor azt az időt is figyelembe kell venni, amikor az elektromos készülék nem működik, továbbá azt az időt is, amikor az bekapcsolt állapotban van, de terhelés nélkül működik.

A 2002/44/EK irányelv munkaadókra vonatkozó rezgéssel kapcsolatos előírásainak betartásáról szóló információk a www.stihl.com/vib webhelyen található.

20.6 REACH

A REACH megnevezés az Európai Unió által meghatározott előírás a kémiai anyagok regisztrálásához, értékeléséhez és engedélyezéséhez.

A REACH rendelet betartásához szükséges információkról a www.stihl.com/reach oldalon tájékozódhat.

21 Pótalkatrészek és tartozékok

21.1 Pótalkatrészek és tartozékok

STIHL Ezek a szimbólumok eredeti STIHL pótalkatrészeket és eredeti STIHL tartozékokat jelölnek.

A STIHL eredeti STIHL pótalkatrészek és eredeti STIHL tartozékok használatát ajánlja.

A STIHL a folyamatos piacfigyelés ellenére sem tudja megítélni más gyártók pótalkatrészeit és tartozékait megbízhatóság, biztonság és alkalmaság tekintetében, valamint a STIHL nem tud azok alkalmazásáért felelősséget vállalni.

Eredeti STIHL pótalkatrészek és eredeti STIHL tartozékok STIHL márkakereskedésben kaphatók.

22 Ártalmatlanítás

22.1 Seprőberendezés és akkumulátor ártalmatlanítása

A hulladékkezeléssel kapcsolatos információk a helyi hatóságoknál vagy STIHL márkakereskedésben beszerezhető.

A szakszerűtlen ártalmatlanítás károsíthatja az egészséget és megterhelheti a környezetet.

- ▶ A STIHL termékeket a csomagolással együtt vigye el újrahasznosítás céljából egy megfelelő gyűjtőhelyre a helyi előírásoknak megfelelően.
- ▶ Tilos a háztartási szemétbe kidobni.

23 EK Megfelelőségi nyilatkozat

23.1 Seprőberendezés KGA 770.0

ANDREAS STIHL AG & Co. KG
Badstraße 115
D-71336 Waiblingen

Németország

teljes felelőssége tudatában nyilatkozik, hogy a

- Konstrukció: akkumulátoros seprőberendezés
- Gyártó márkaneve: STIHL
- Típus: KGA 770.0
- Sorozatszám: 4860

megfelel a 2011/65/EU, 2006/42/EK, 2014/30/EU és 2000/14/EK irányelvek vonatkozó rendelkezéseinek, tervezése és kivitelezése pedig összhangban áll az alábbi szabványok gyártás időpontjában érvényes verzióival: EN 55014-1, EN 55014-2, EN 60335-1 und EN 60335-2-72.

A mért és a garantált zajteljesítményszint meghatározása a 2000/14/EK irányelv V függeléke szerint történt.

- Mért zajteljesítményszint: 80 dB(A)
- Garantált zajteljesítményszint: 82 dB(A)

A műszaki dokumentációt az AND-REAS STIHL AG & Co. KG Produktzulassung részlege őrzi.

A gép gyártási éve, a gyártó ország és a gép száma a seprőberendezésen van feltüntetve.

Waiblingen, 2023. 05. 01.

ANDREAS STIHL AG & Co. KG

nevében 

Robert Olma, Vice President, Regulatory Affairs & Global Governmental Relations

24 A gyártó UK/CA megfelelőségi nyilatkozata

24.1 Seprőberendezés STIHL KGA 770.0

**UK
CA**

ANDREAS STIHL AG & Co. KG
Badstraße 115
D-71336 Waiblingen

Németország

teljes felelőssége tudatában nyilatkozik, hogy a

- Konstrukció: akkumulátoros seprőberendezés
- Gyártó márkaneve: STIHL
- Típus: KGA 770.0
- Sorozatszám: 4860

megfelel az Egyesült Királyság szabályozásának The Restriction of the Use of Certain Hazardous Substances in Electrical and Electronic Equipment Regulations 2012, Supply of Machinery (Safety) Regulations 2008, Electromagnetic Compatibility Regulations 2016 és Noise Emission in the Environment by Equipment for use

Outdoors Regulations 2001 vonatkozó rendelkezéseinek, és a gyártás napján érvényes következő szabványok verzióinak megfelelően lett kifejlesztve és gyártva: EN 55014-1, EN 55014-2, EN 60335-1, EN 60635-2-72. A mért és a garantált zajteljesítményszint meghatározása az Egyesült Királyság Noise Emission in the Environment by Equipment for use Outdoors Regulations 2001, Schedule 8 rendelete szerint történt.

- Mért zajteljesítményszint: 80 dB(A)
- Garantált zajteljesítményszint: 82 dB(A)

A műszaki dokumentációt az AND-REAS STIHL AG & Co. KG őrzi.

A gép gyártási éve, a gyártó ország és a gép száma a seprőberendezésen van feltüntetve.

Waiblingen, 2023. 05. 01.

ANDREAS STIHL AG & Co. KG

nevében 

Robert Olma, Vice President, Regulatory Affairs & Global Governmental Relations

25 Címek

www.stihl.com

Índice

1	Prefácio.....	155
2	Informações relativas a este manual de instruções.....	155
3	Vista geral.....	156
4	Indicações de segurança	157
5	Tornar a varredora operacional.....	162
6	Carregamento da bateria e LEDs.....	162
7	Ativar e desativar a interface sem fios Bluetooth®.....	162
8	Montar a varredora.....	163
9	Colocação e remoção da bateria.....	163
10	Ligar e desligar a varredora.....	163
11	Verificar a varredora e a bateria.....	164
12	Trabalhar com a varredora.....	164
13	Após o trabalho.....	165
14	Transporte.....	165
15	Armazenamento.....	166
16	Limpeza.....	167
17	Fazer a manutenção.....	168
18	Reparar.....	168
19	Eliminação de avarias.....	168

20	Dados técnicos.....	170
21	Peças de reposição e acessórios.....	171
22	Eliminar.....	171
23	Declaração de conformidade CE.....	171
24	Declaração de conformidade UKCA.....	172
25	Endereços.....	172

1 Prefácio

Estimados clientes,

ficamos muito satisfeitos pelo facto de ter escolhido a STIHL. Desenvolvemos e fabricamos os nossos produtos com a máxima qualidade e de acordo com as necessidades dos nossos clientes. Por isso, os produtos oferecem uma elevada fiabilidade mesmo sob condições de esforço extremo.

Também na assistência a STIHL é uma marca de excelência. O nosso revendedor autorizado garante aconselhamento e formação competente, e um acompanhamento técnico aprofundado.

STIHL apoia explicitamente uma gestão sustentável e responsável dos recursos naturais. Este manual de instruções pretende ajudá-lo a utilizar o seu produto STIHL de forma segura e respeitadora do ambiente durante um longo período de tempo.

Agradecemos a sua confiança e esperamos que aprecie o seu produto STIHL.



Dr. Nikolas Stihl

IMPORTANTE! LER E GUARDAR ANTES DA UTILIZAÇÃO.

2 Informações relativas a este manual de instruções

2.1 Documentos aplicáveis

Aplicam-se as prescrições de segurança locais.

- ▶ Além deste manual de instruções, devem ser lidos, compreendidos e guardados os seguintes documentos:
 - Instruções de segurança da bateria STIHL AP
 - Manual de instruções dos carregadores STIHL AL 101, 301, 301-4, 500
 - Informações de segurança sobre baterias e produtos com bateria integrada STIHL: www.stihl.com/safety-data-sheets

Para mais informações sobre STIHL connected, produtos compatíveis e perguntas frequentes consulte a página www.connect.stihl.com ou contacte um concessionário especializado da STIHL.

A marca nominativa e os símbolos gráficos (logótipos) Bluetooth® são marcas registadas e propriedade da Bluetooth SIG, Inc. Qualquer utilização desta marca nominativa e/ou destes símbolos gráficos pela STIHL é realizada sob licença.

As baterias com  estão equipadas com uma interface sem fios Bluetooth®. Devem ser consideradas as restrições operacionais de certos locais (por exemplo, em aviões ou hospitais).

2.2 Identificação das advertências no texto

ATENÇÃO

- A indicação chama a atenção para perigos que podem provocar ferimentos graves ou a morte.
 - ▶ As medidas mencionadas podem evitar ferimentos graves ou a morte.

AVISO

- A indicação chama a atenção para perigos que podem provocar danos materiais.
 - ▶ As medidas mencionadas podem evitar danos materiais.

2.3 Símbolos no texto



Este símbolo faz referência a um capítulo deste manual de instruções.

3 Vista geral

3.1 Varredora e bateria

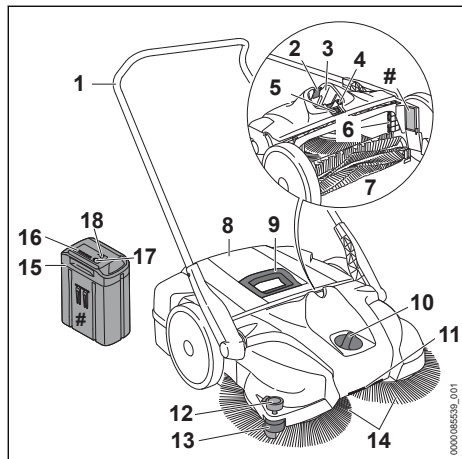

1 Arco de empurrar

O arco de empurrar serve para segurar e conduzir a varredora.

2 Alavanca de bloqueio

A alavanca de bloqueio mantém a bateria no compartimento da bateria.

3 Compartimento da bateria

O compartimento da bateria aloja a bateria.

4 Botão de reposição

O botão de reposição repõe uma proteção contra sobrecarga acionada.

5 Interruptor basculante

O interruptor basculante serve para ligar e desligar a varredora.

6 Filtro de ar

O filtro de ar filtra o ar aspirado.

7 Rolo para varrer

O rolo para varrer transporta a sujidade para dentro do coletor.

8 Coletor

O coletor recolhe a sujidade.

9 Pega

A pega serve para remover e transportar o coletor na mão.

10 Interruptor rotativo

O interruptor rotativo destina-se a ajustar a altura das vassouras de disco.

11 Pega de transporte

A pega de transporte serve para transportar a varredora na mão.

12 Fixador

O fixador pressiona as cerdas das vassouras de disco contra o solo.

13 Rolo de guia

O rolo de guia orienta a varredora junto a paredes ou lancis.

14 Vassouras de disco

As vassouras de disco varrem a sujidade.

15 Bateria

A bateria fornece energia à varredora.

16 LEDs

Os LEDs mostram o nível de carga da bateria e indicam falhas.

17 Tecla de pressão

A tecla de pressão ativa os LEDs na bateria. Ela ativa e desativa a interface sem fios Bluetooth® (se existir).

18 LED "BLUETOOTH"™ (só para baterias com



O LED indica a ativação e desativação da interface sem fios Bluetooth®.

Placa de identificação com o número da máquina

3.2 Símbolos

A varredora e a bateria podem possuir símbolos com o seguinte significado:



A pressão de encosto é elevada.



A pressão de encosto é baixa.



Rodar neste sentido para aumentar a pressão de encosto.



Observar a inclinação máxima.



Este produto é usado com uma bateria da STIHL. As baterias permitidas estão indicadas neste manual de instruções.



Ler, compreender e guardar o manual de instruções.



Nível de potência sonora garantido segundo a Diretiva 2000/14/CE em dB(A) para tornar equiparáveis as emissões de ruído de produtos.



4 LEDs piscam a vermelho. Existe uma falha na bateria.



1 LED acende-se a vermelho. A bateria está demasiado quente ou demasiado fria.



A bateria tem uma interface sem fios Bluetooth® e pode ser ligada à aplicação STIHL connected.



A indicação ao lado do símbolo chama a atenção para o conteúdo energético da bateria de acordo com a especificação do fabricante das células da bateria. O conteúdo energético disponível durante a utilização é menor.



Não eliminar o produto juntamente com o lixo doméstico.

4 Indicações de segurança

4.1 Símbolos de aviso

Os símbolos de aviso presentes na varredora e na bateria têm os seguintes significados:



Seguir as instruções de segurança e as respetivas medidas a tomar.



Ler, compreender e guardar o manual de instruções.



Proteger os cabelos compridos de forma a não serem puxados pela varredora.



Retirar a bateria durante pausas no trabalho e durante o transporte, o armazenamento, a manutenção ou a reparação.



Proteger a bateria do calor e do fogo.



Não mergulhar a bateria em líquidos.

4.2 Utilização prevista

A varredora STIHL KGA 770.0 destina-se a eliminar sujidade da rua, folhas caducas, ervas, papel e outros materiais parecidos em superfícies niveladas e duras.

A varredora STIHL KGA 770.0 não se destina a varrer o seguinte:

- Líquidos, ácidos ou solventes
- Pó explosivo ou pó contaminado com agentes patogénicos e bolores
- Partículas incandescentes, cinzas quentes, cigarros acesos e materiais semelhantes

Não trabalhar com a varredora à chuva nem em ambientes molhados ou muito húmidos. Não deixar a varredora à chuva.

A varredora pode ser utilizada com ou sem apoio do motor.

A varredora é apropriada para uso comercial.

A varredora é alimentada por uma bateria STIHL AP e só pode ser utilizada com uma bateria STIHL AP colocada diretamente dentro da varredora.

A bateria com , juntamente com a aplicação STIHL connectedApp, permite a personalização e a transmissão de informações sobre a bateria com base na tecnologia Bluetooth®.

▲ ATENÇÃO

- Baterias não autorizadas pela STIHL para a varredora podem provocar incêndios e explosões. As pessoas podem sofrer ferimentos graves ou fatais e podem ocorrer danos materiais.
 - ▶ Usar a varredora com uma bateria STIHL AP.
- Se a varredora ou a bateria não for usada conforme o previsto, podem ocorrer ferimentos graves ou mortais em pessoas e danos materiais.
 - ▶ Usar a varredora conforme descrito neste manual de instruções.
 - ▶ Usar a bateria da forma descrita neste manual de instruções, na aplicação STIHL connectedApp e em www.connect.stihl.com.

4.3 Requisitos a cumprir pelo utilizador

▲ ATENÇÃO

- Utilizadores sem formação não conseguem identificar nem avaliar os perigos da varredora e da bateria. O utilizador ou outras pessoas podem sofrer ferimentos graves ou fatais.



- ▶ Ler, compreender e guardar o manual de instruções.
- ▶ Se a varredora ou a bateria for entregue a outra pessoa: entregar também o manual de instruções.
- ▶ Certifique-se de que o utilizador cumpre os seguintes requisitos:
 - O utilizador não está cansado.
- Esta máquina e a bateria não podem ser usadas por pessoas (incluindo crianças) com capacidades físi-

cas, sensoriais ou mentais diminuídas ou com insuficiente experiência e conhecimentos.

- O utilizador consegue identificar e avaliar os riscos da varredora e da bateria.
- O utilizador é maior de idade ou está a frequentar um curso de formação profissional que cumpre os requisitos da regulamentação nacional.
- O utilizador recebeu uma formação de um revendedor especializado da STIHL ou de uma pessoa tecnicamente competente, antes de usar o aparelho de limpeza de alta pressão pela primeira vez.

- O utilizador não está sob a influência de álcool, medicamentos ou drogas.
- ▶ Caso existam dúvidas: consultar um concessionário especializado STIHL.

4.4 Vestuário e equipamento

▲ ATENÇÃO

- Durante o trabalho, os cabelos compridos correm o risco de serem puxados pela varredora. O utilizador poderá sofrer ferimentos graves.



- ▶ Prender os cabelos compridos e certificar-se de que ficam apanhados acima dos ombros.

- Durante o trabalho pode levantar-se poeira. As poeiras inaladas podem ser nocivas para a saúde e provocar reações alérgicas.
 - ▶ Usar uma máscara de proteção contra poeira.
- Vestuário desadequado pode ser agarrado pela varredora. Utilizadores sem vestuário adequado poderão sofrer ferimentos graves.
 - ▶ Usar vestuário justo ao corpo.

- ▶ Não usar cachecol/lenço nem adornos.
- Durante a limpeza ou manutenção, o utilizador pode entrar em contacto com as vassouras de disco ou o rolo para varrer. O utilizador pode ficar ferido.
 - ▶ Usar luvas de proteção feitas de material resistente.
- O utilizador pode escorregar caso use calçado desadequado. O utilizador pode ficar ferido.
 - ▶ Usar calçado fechado e resistente com solas antiderrapantes.

4.5 Zona de trabalho e meio circundante

4.5.1 Local de trabalho e área envolvente

▲ ATENÇÃO

- Pessoas não envolvidas, crianças e animais não conseguem identificar nem avaliar os riscos da varredora. Pessoas não envolvidas, crianças e animais podem ferir-se com gravidade.
 - ▶ Mantenha as pessoas que não estejam envolvidas na atividade, crianças e animais afastados da área de trabalho.
 - ▶ Não deixar a varredora sem supervisão.
 - ▶ Assegurar que as crianças não conseguem brincar com a varredora.
- Os componentes elétricos da varredora podem gerar faíscas. As faíscas podem provocar incêndios e explosões em ambientes facilmente inflamáveis ou explosivos. As pessoas podem sofrer ferimentos graves ou fatais e podem ocorrer danos materiais.
 - ▶ Não trabalhar em ambientes facilmente inflamáveis e explosivos.

4.5.2 Bateria

▲ ATENÇÃO

- Pessoas não envolvidas, crianças e animais não conseguem identificar nem avaliar os riscos da bateria. Pessoas não envolvidas, crianças e animais podem ferir-se com gravidade.
 - ▶ Manter pessoas não envolvidas, crianças e animais afastados.

- ▶ Não deixar a bateria sem supervisão.
- ▶ Assegurar que as crianças não conseguem brincar com a bateria.
- A bateria não está protegida contra todas as influências ambientais. A bateria pode incendiar-se, explodir ou ficar danificada de forma irreparável caso seja sujeita a determinadas influências ambientais. As pessoas podem sofrer ferimentos graves e podem ocorrer danos materiais.



- ▶ Proteger a bateria do calor e do fogo.
- ▶ Não atirar a bateria para o fogo.

- ▶ Não carregar, usar nem guardar a bateria fora dos limites de temperatura indicados,  20.3.



- ▶ Não mergulhar a bateria em líquidos.

- ▶ Manter a bateria afastada de peças metálicas pequenas.
- ▶ Não sujeitar a bateria a uma pressão elevada.
- ▶ Não expor a bateria a micro-ondas.
- ▶ Proteger a bateria de produtos químicos e sais.

4.6 Estado de acordo com as exigências de segurança

4.6.1 Varredora

A varredora encontrar-se-á num estado seguro se estiverem reunidas as seguintes condições:

- A varredora não está danificada.
- A varredora está limpa e seca.
- Os elementos de comando funcionam e não foram modificados.
- O coletor está montado corretamente.
- Estão instalados acessórios originais da STIHL para esta varredora.
- Os acessórios estão montados corretamente.

▲ ATENÇÃO

- Se não estiverem em condições de funcionamento seguro, os componentes poderão deixar de funcionar corretamente e os dispositivos de segurança poderão ser desligados. As pessoas podem sofrer ferimentos graves ou fatais.
 - ▶ Não trabalhar com uma varredora danificada.
 - ▶ Se a varredora estiver suja ou molhada: limpar a varredora e deixá-la secar.

- ▶ Caso os elementos de comando não funcionem: não trabalhar com a varredora.
- ▶ Não alterar a varredora.
- ▶ Incorporar acessórios originais da STIHL para esta varredora.
- ▶ Montar o coletor conforme descrito neste manual de instruções.
- ▶ Montar os acessórios conforme descrito neste manual de instruções ou no manual de instruções do respetivo acessório.
- ▶ Não introduzir objetos nos orifícios da varredora.
- ▶ Substituir as placas de indicação gastas ou danificadas.
- ▶ Caso existam dúvidas: consultar um concessionário especializado STIHL.

4.6.2 Bateria

A bateria é considerada segura se forem cumpridas as seguintes condições:

- A bateria não apresenta danos.
- A bateria está limpa e seca.
- A bateria funciona e não foi alterada.

▲ ATENÇÃO

- Num estado que não cumpra as exigências de segurança, a bateria pode deixar de funcionar de modo seguro. As pessoas podem sofrer ferimentos graves.
 - ▶ Trabalhar com uma bateria funcional e não danificada.
 - ▶ Não carregar uma bateria danificada ou com defeito.
 - ▶ Se a bateria estiver suja: limpar a bateria.
 - ▶ Se a bateria estiver molhada ou húmida: deixar secar a bateria,  20.4.
 - ▶ Não alterar a bateria.
 - ▶ Não introduzir objetos nos orifícios da bateria.
 - ▶ Nunca ligar os contactos elétricos da bateria a objetos metálicos e curto-circuitar.
 - ▶ Não abrir a bateria.
 - ▶ Substituir as placas de indicação gastas ou danificadas.
- Uma bateria danificada pode derramar líquido. Se o líquido entrar em contacto com a pele ou com os olhos, podem ocorrer irritações nestas zonas.
 - ▶ Evitar o contacto com o líquido.
 - ▶ Caso tenha havido contacto com a pele: Lavar as partes afetadas da pele com bastante água e sabão.
 - ▶ Caso tenha havido contacto com os olhos: lavar os olhos com muita água durante, pelo menos, 15 minutos e consultar um médico.

- Uma bateria danificada ou defeituosa pode apresentar um odor incomum, fumo ou incêndio. As pessoas podem sofrer ferimentos graves ou fatais e podem ocorrer danos materiais.
 - ▶ Se a bateria emitir um cheiro estranho ou deitar fumo: não usar a bateria e mantê-la afastada de materiais combustíveis.
 - ▶ Se a bateria se incendiar: tentar apagar o incêndio na bateria com um extintor ou água.

4.7 Trabalho

▲ ATENÇÃO

- Em determinadas situações, o utilizador poderá não conseguir continuar a trabalhar com total concentração. O utilizador pode tropeçar, cair e sofrer ferimentos graves.
 - ▶ Trabalhar de forma tranquila e ponderada.
 - ▶ Se as condições de luz e de visibilidade não forem boas: não trabalhar com a varredora.
 - ▶ A varredora só pode ser operada por uma única pessoa.
 - ▶ Prestar atenção aos obstáculos.
 - ▶ Trabalhar com os pés no chão e manter o equilíbrio.
 - ▶ Caso se verifiquem sinais de cansaço: fazer uma pausa no trabalho.
- As vassouras de disco em movimento e o rolo para varrer podem ferir o utilizador. O utilizador poderá sofrer ferimentos graves.
 - ▶ Não tocar nas vassouras de disco nem no rolo para varrer.
 - ▶ Se as vassouras de disco ou o rolo para varrer estiverem bloqueados por algum objeto: desligar a varredora e retirar a bateria. Só depois remover o objeto.
- Se, durante o trabalho, a varredora apresentar um comportamento diferente ou incomum, a varredora poderá não estar a cumprir as exigências de segurança. As pessoas podem sofrer ferimentos graves e podem ocorrer danos materiais.
 - ▶ Terminar o trabalho, retirar a bateria e consultar um concessionário especializado STIHL.
- Durante o trabalho, podem produzir-se vibrações devido à varredora.
 - ▶ Fazer pausas no trabalho.
 - ▶ Caso existam indícios de problemas de circulação sanguínea: consultar um médico.
- Durante o trabalho, não tocar em objetos, andaimes ou estantes. Existe perigo de tombamento ou queda de objetos. O utilizador

pode sofrer ferimentos graves e podem ocorrer danos materiais.

- ▶ Não embater em objetos, andaimes ou estantes.
- Se a varredora ficar parada em superfícies inclinadas, poderá deslocar-se. Alguém poderá sofrer ferimentos e poderão ocorrer danos materiais.
 - ▶ Deixar a varredora parada apenas em superfícies planas e imobilizá-la de forma a que não se possa deslocar sozinha.
- É possível que o coletor contenha vidros, metal ou outros materiais de arestas cortantes. Ao esvaziar o coletor, o utilizador pode sofrer ferimentos graves e podem ocorrer danos materiais.
 - ▶ Usar luvas de trabalho.
- Se forem fixados objetos no arco de empurrar, a varredora poderá tombar-se devido ao peso adicional. Alguém poderá sofrer ferimentos e poderão ocorrer danos materiais.
 - ▶ Não fixar quaisquer objetos no arco de empurrar.

4.8 Transporte

4.8.1 Varredora

▲ ATENÇÃO

- Durante o transporte, a varredora pode tombar-se ou mover-se. Alguém poderá sofrer ferimentos e poderão ocorrer danos materiais.
 - ▶ Colocar o interruptor basculante na posição 0.



- ▶ Remover a bateria.
- ▶ Segurar a varredora com esticadores, correias ou uma rede, de forma a não se tombar nem se mover.
- A pega do coletor serve para remover e transportar o coletor na mão e não é apropriada para transportar a varredora na mão. Se alguém tentar transportar a varredora pela pega do coletor, o coletor poderá soltar-se repentinamente e causar danos materiais.
 - ▶ Transportar a varredora conforme descrito neste manual de instruções.

4.8.2 Bateria

▲ ATENÇÃO

- A bateria não está protegida contra todas as influências ambientais. Se a bateria for exposta a determinadas influências ambien-

tais, ela pode ser danificada e podem ocorrer danos materiais.

- ▶ Não transportar uma bateria danificada.
- Durante o transporte, a bateria pode tombar-se ou mover-se. As pessoas podem sofrer ferimentos e podem ocorrer danos materiais.
 - ▶ Colocar a bateria na embalagem, de forma que não se possa mover.
 - ▶ Prender a embalagem de forma a que não possa mover-se.

4.9 Armazenamento

4.9.1 Varredora

▲ ATENÇÃO

- As crianças não conseguem identificar nem avaliar os perigos da varredora. As crianças podem sofrer ferimentos graves.
 - ▶ Colocar o interruptor basculante na posição 0.



- ▶ Remover a bateria.

- ▶ Guardar a varredora fora do alcance de crianças.

- Os contactos eléctricos na varredora e em componentes metálicos podem ficar corroídos devido à humidade. A varredora poderá ficar danificada.

- ▶ Colocar o interruptor basculante na posição 0.

- ▶ Remover a bateria.



- ▶ Guardar a varredora limpa e seca.
- O arco de empurrar pode dobrar-se descontroladamente e entalar partes do corpo entre o arco de empurrar e a carcaça. Podem ocorrer ferimentos em pessoas.
 - ▶ Não colocar as mãos na área de movimentação do arco de empurrar.
- Cerdas torcidas ou dobradas podem acabar por ficar permanentemente deformadas.
 - ▶ Guardar a varredora de modo a que as cerdas das vassouras de disco não fiquem torcidas nem deformadas.

4.9.2 Bateria

▲ ATENÇÃO

- As crianças não conseguem identificar nem avaliar os perigos da bateria. As crianças podem sofrer ferimentos graves.

- ▶ Guardar a bateria fora do alcance de crianças.
- A bateria não está protegida contra todas as influências ambientais. A bateria pode danificar-se de forma irreparável caso seja sujeita a determinadas influências ambientais.
 - ▶ Guardar a bateria limpa e seca.
 - ▶ Guardar a bateria num local fechado.
 - ▶ Guardar a bateria separada da varredora.
 - ▶ Se a bateria for guardada no carregador: tirar a ficha de rede da tomada e guardar a bateria com um nível de carga entre 40% e 60% (2 LEDs acesos a verde).
 - ▶ Não guardar a bateria fora dos limites de temperatura indicados, 20.3.

4.10 Limpeza, manutenção e reparação

▲ ATENÇÃO

- Se, durante a limpeza, manutenção ou reparação, a bateria estiver colocada, a varredora pode ligar-se inadvertidamente. As pessoas podem sofrer ferimentos graves e podem ocorrer danos materiais.
 - ▶ Colocar o interruptor basculante na posição 0.



- ▶ Remover a bateria.

- Produtos de limpeza agressivos, a limpeza com jato de água ou objetos afiados podem danificar a varredora e a bateria. Caso a varredora ou a bateria não sejam limpas corretamente, poderá haver componentes que deixem de funcionar corretamente e equipamentos de segurança que fiquem fora de serviço. As pessoas podem sofrer ferimentos graves.
 - ▶ Efetuar a limpeza da varredora e da bateria conforme descrito neste manual de instruções.
- Se os trabalhos de manutenção ou reparação na varredora ou na bateria não forem realizados corretamente, poderá haver componentes que deixem de funcionar corretamente e equipamentos de segurança que fiquem fora de serviço. As pessoas podem sofrer ferimentos graves ou fatais.
 - ▶ Não efetuar a manutenção ou reparação da varredora por conta própria.
 - ▶ Se a varredora ou a bateria necessitarem de manutenção ou reparação: consultar um concessionário especializado STIHL.

5 Tornar a varredora operacional

5.1 Tornar a varredora operacional

Antes de iniciar qualquer trabalho, é necessário executar os seguintes passos:

- ▶ Garantir que os seguintes componentes se encontram num estado seguro:
 - Varredora, 4.6.1.
 - Bateria, 4.6.2.
- ▶ Verificar a bateria, 11.
- ▶ Carregar totalmente a bateria conforme descrito no manual de instruções dos carregadores STIHL AL 101, 301, 301-4, 500.
- ▶ Limpar a varredora, 16.1.
- ▶ Montar o arco de empurrar, 8.1.
- ▶ Ajustar a altura das vassouras de disco, 12.2.
- ▶ Verificar os elementos de comando, 11.1.
- ▶ Se não for possível executar os passos: não utilizar a varredora e consultar um concessionário especializado STIHL.

5.2 Ligar a bateria com interface sem fios Bluetooth® à aplicação STIHL connected

- ▶ Ativar a interface sem fios Bluetooth® no dispositivo móvel.
- ▶ Ativar a interface sem fios Bluetooth® na bateria, 7.1.
- ▶ Descarregar a aplicação STIHL connected da App Store para o dispositivo móvel e criar uma conta.
- ▶ Abrir a aplicação STIHL connected e iniciar uma sessão.
- ▶ Adicionar a bateria na aplicação STIHL connected e seguir as instruções que são exibidas no ecrã.

Encontrará formas de contacto e mais informações em <https://support.stihl.com> ou na aplicação STIHL connected.

A disponibilidade da aplicação STIHL connected varia de mercado para mercado.

6 Carregamento da bateria e LEDs

6.1 Carregar a bateria

O tempo de carregamento depende de diferentes fatores, por ex. da temperatura da bateria ou da temperatura ambiente. Para a plena capacidade é necessário respeitar os intervalos de

temperatura recomendados, 20.4. O tempo de carregamento real pode divergir do tempo de carregamento indicado. O tempo de carregamento está indicado em www.stihl.com/charging-times.

- ▶ Carregar a bateria conforme descrito no manual de instruções dos carregadores STIHL AL 101, 301, 301-4, 500.

6.2 Indicação do nível de carga

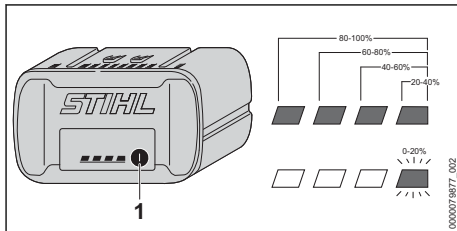

- ▶ Premir a tecla de pressão (1). Os LEDs acendem-se a verde durante aprox. 5 segundos, indicando o nível de carga.
- ▶ Caso o LED do lado direito emita uma luz intermitente a verde: carregar a bateria.

6.3 LEDs na bateria

Os LEDs podem indicar o nível de carga da bateria ou falhas. Os LEDs podem estar acesos a verde ou vermelho ou emitir uma luz intermitente verde ou vermelha.

Se os LEDs se acenderem ou piscarem a verde, isso indica o nível de carga.

- ▶ Caso os LEDs estejam acesos ou emitam uma luz intermitente vermelha: eliminar falhas, 19.1. Há uma avaria na varredora ou na bateria.

7 Ativar e desativar a interface sem fios Bluetooth®

7.1 Ativar a interface sem fios Bluetooth®

- ▶ Se a bateria tiver uma interface sem fios Bluetooth®: premir a tecla de pressão e mantê-la premida até o LED "BLUETOOTH®" ao lado do símbolo se acender durante aprox. 3 segundos em azul. A interface sem fios Bluetooth® na bateria está ativada.

7.2 Desativar a interface sem fios Bluetooth®

- ▶ Se a bateria tiver uma interface sem fios Bluetooth®: premir a tecla de pressão e mantê-la pressionada até o LED "BLUETOOTH®" ao lado do símbolo  piscar 6 vezes em azul. A interface sem fios Bluetooth® na bateria está desativada.

8 Montar a varredora

8.1 Montar o arco de empurrar

O arco de empurrar pode ser montado em 2 posições, a fim de adaptar à estatura do utilizador.

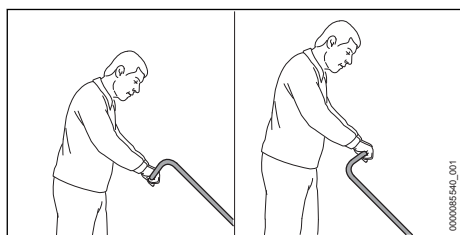

- ▶ Adaptar o arco de empurrar à estatura do utilizador.
- ▶ Desligar a varredora e retirar a bateria.

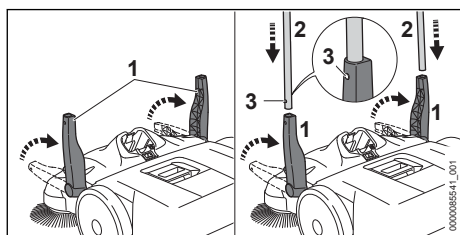

- ▶ Colocar ambos os suportes (1) na perpendicular.
- ▶ Empurrar as extremidades do arco de empurrar (2) ao mesmo tempo para dentro dos suportes (1). As molas de retenção (3) encaixam de forma audível.

9 Colocação e remoção da bateria

9.1 Introduzir a bateria

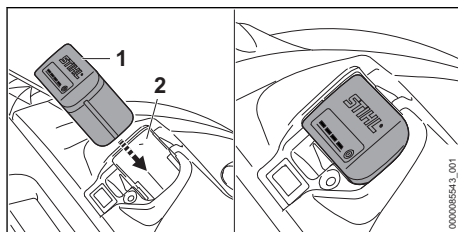

- ▶ Empurrar a bateria (1) para dentro do compartimento da bateria (2) até encostar. A bateria (1) encaixa com um clique e fica bloqueada.

9.2 Remover a bateria

- ▶ Posicionar a varredora sobre uma superfície plana.

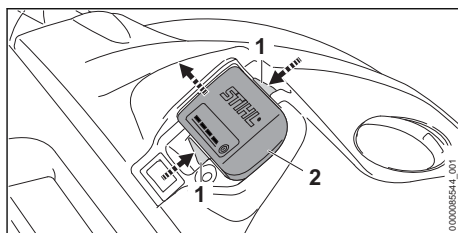

- ▶ Premir as duas alavancas de bloqueio (1). A bateria (2) está desbloqueada e pode ser removida.

10 Ligar e desligar a varredora

10.1 Ligar a varredora

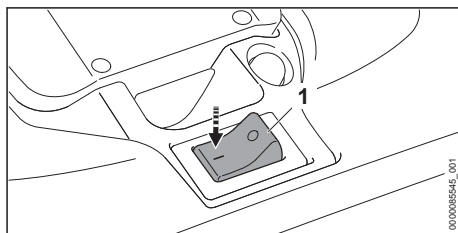

- ▶ Colocar o interruptor basculante (1) manualmente na posição I. As vassouras de disco e o rolo para varrer começam a girar.

10.2 Desligar a varredora

- ▶ Colocar o interruptor basculante na posição 0.
- ▶ Esperar até as vassouras de disco e o rolo para varrer pararem de girar.
- ▶ Se as vassouras de disco e o rolo para varrer continuarem a girar: retirar a bateria e consultar um concessionário especializado STIHL. A varredora está avariada.

11 Verificar a varredora e a bateria

11.1 Verificar os elementos de comando

Ligar a varredora

- ▶ Introduzir a bateria.
- ▶ Colocar o interruptor basculante na posição I. As vassouras de disco e o rolo para varrer começam a girar.
- ▶ Se os 3 LEDs piscarem a vermelho: remover a bateria e consultar um concessionário especializado STIHL. Há uma avaria na varredora.
- ▶ Colocar o interruptor basculante na posição 0. Esperar até as vassouras de disco e o rolo para varrer pararem de girar.
- ▶ Se as vassouras de disco e o rolo para varrer continuarem a girar: retirar a bateria e consultar um concessionário especializado STIHL. A varredora está avariada.

11.2 Verificar a bateria

- ▶ Premir a tecla de pressão na bateria. Os LEDs estão acesos ou emitem uma luz intermitente.
- ▶ Caso os LEDs não estejam acesos nem emitem uma luz intermitente: Não utilizar a bateria e consultar um revendedor especializado da STIHL. Existe uma avaria na bateria.

12 Trabalhar com a varredora

12.1 Segurar e guiar a varredora

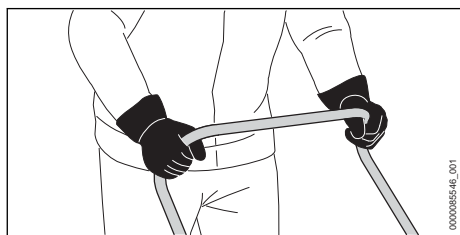

- ▶ Segurar no arco de empurrar com ambas as mãos, de modo a que os polegares envolvam o arco de empurrar.

12.2 Ajustar a altura das vassouras de disco

Dependendo da aplicação, a altura das vassouras de disco pode ser ajustada em 7 posições.

- Nível 1 e nível 2: para superfícies planas
- Nível 3 e nível 4: para superfícies não-planas, folhas caducas molhadas ou areia
- Nível 5 até nível 7: para reajuste no caso de as cerdas ficarem gastas

As cerdas das vassouras de disco só devem tocar no chão com uma leve pressão. Uma força de pressão demasiado elevada aumenta o desgaste e reduz o tempo de funcionamento da bateria.

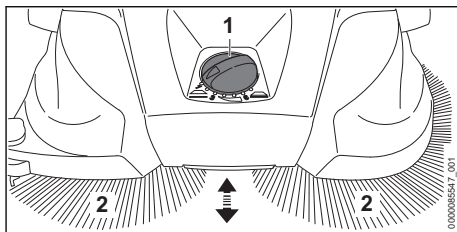

- ▶ Colocar o interruptor rotativo (1) na posição pretendida. As cerdas (2) das vassouras de disco tocam com ligeira pressão no chão.

12.3 Varrer

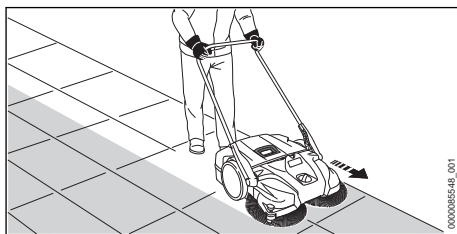

- ▶ Empurrar a varredora lentamente e de forma controlada para a frente.
- ▶ Adaptar a velocidade à zona envolvente.
- ▶ Pequenas elevações de 2 a 3 cm podem ser ultrapassadas premindo ligeiramente o arco de empurrar para baixo.

Para a plena capacidade, é necessário respeitar os intervalos de temperatura recomendados, 20.4.

12.4 Esvaziar o coletor

A STIHL recomenda esvaziar o coletor sempre ao ar livre.

O coletor está cheio quando a sujidade recolhida começa a sair pelas laterais.

Para poder continuar rapidamente a trabalhar, levantar a varredora à frente para fazer transportar a sujidade no coletor para trás. Assim, aproveita-se mais a capacidade volumétrica do coletor.

► Desligar a varredora e retirar a bateria.

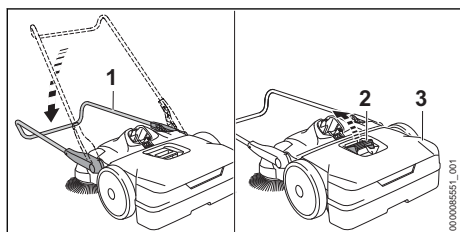

- Rebatir o arco de empurrar (1) para baixo.
- Puxar a pega (2) para cima.
- Remover e esvaziar o coletor (3).

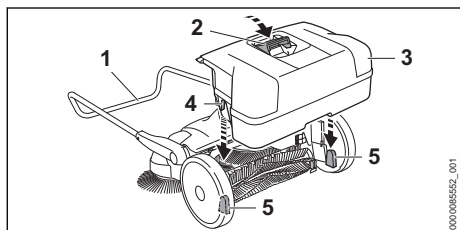

- Colocar o coletor (3) na varredora de modo a que as aberturas (4) no coletor (3) entrem nos alojamentos (5) na varredora.
- Pressionar a pega (2) para baixo.
- Pôr o arco de empurrar (1) para cima.

12.5 Repor a proteção contra sobrecarga

A varredora possui uma proteção contra sobrecarga. Caso a varredora seja sujeita a uma elevada carga mecânica, a proteção contra sobrecarga interrompe o circuito de corrente. A proteção contra sobrecarga previne, dessa forma, danos na varredora.

- Desligar a varredora e retirar a bateria.
- Aguardar alguns minutos.
A varredora tem de arrefecer.
- Desfazer o bloqueio nas vassouras de disco ou no rolo para varrer.

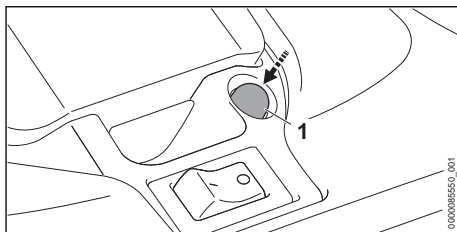

- Premir o botão de reposição (1).
O botão de reposição (1) engata. O circuito de corrente deixa de estar interrompido.
- Se o botão de reposição (1) não engatar: aguardar alguns minutos e, em seguida, premir novamente o botão de reposição (1).
A varredora ainda não arrefeceu o suficiente.
- Inserir a bateria e ligar a varredora.

13 Após o trabalho

13.1 Após o trabalho

- Desligar a varredora e retirar a bateria.
- Remover e esvaziar o coletor.
- Se a varredora estiver molhada: deixar secar a varredora.
- Se a bateria estiver molhada ou húmida: deixar secar a bateria, 20.4.
- Limpar a varredora.
- Limpar as vassouras de disco e o rolo para varrer.
- Limpar a bateria.

14 Transporte

14.1 Transportar a varredora

- Desligar a varredora e retirar a bateria.

Empurrar a varredora

- Empurrar a varredora lentamente e de forma controlada para a frente.

Transportar a varredora na mão

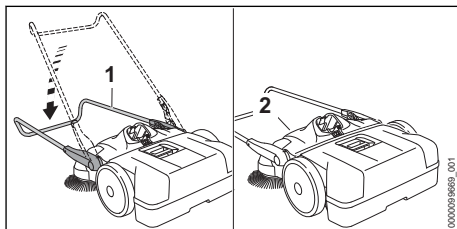

- Rebatir o arco de empurrar (1) para baixo.
- Segurar a varredora pela pega de transporte (2) e colocá-la na perpendicular.



- ▶ Transportar a varredora segurando pela pega de transporte, de forma a que as vassouras de disco fiquem viradas para o lado oposto ao corpo da pessoa.

Transportar a varredora num veículo

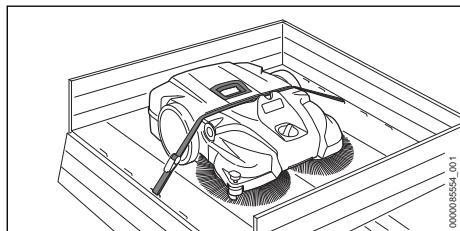

- ▶ Para transportar a varredora de maneira a ocupar pouco espaço:
 - ▶ Desmontar o arco de empurrar com os suportes.
- ▶ Posicionar a varredora de modo a que as cerdas das vassouras de disco não sejam dobradas.
- ▶ Imobilizar a varredora com uma cinta de fixação entre o coletor e a carcaça.
- ▶ Imobilizar a varredora de maneira a que não possa tombar-se nem mover-se.

Desmontar o arco de empurrar com os suportes

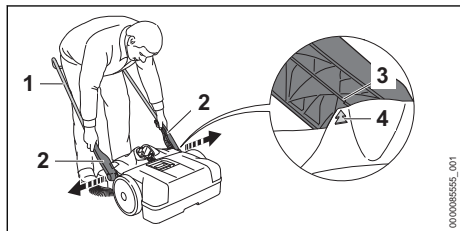

- ▶ Colocar o arco de empurrar (1) num ângulo de 45°. As setas (4) na carcaça estão alinhadas com a nervura (3) no suporte (2).
- ▶ Empurrar os suportes (2) um pouco para os lados para os afastar e removê-los.

Montar o arco de empurrar com suportes

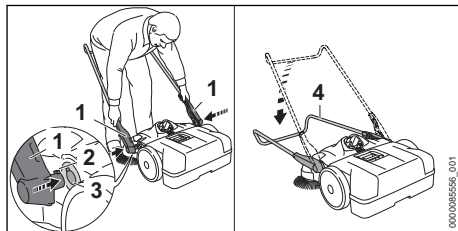

- ▶ Empurrar os suportes (1) um pouco para os lados para os afastar e mantê-los assim.
- ▶ Encaixar as pontas de encaixe (2) na abertura dos alojamentos (3).
- ▶ Rebatir o arco de empurrar (4) completamente para baixo. Deve ouvir-se o arco de empurrar (4) a encaixar.

14.2 Transportar a bateria

- ▶ Desligar a varredora e retirar a bateria.
- ▶ Certificar-se de que a bateria se encontra num estado seguro.
- ▶ Embalar a bateria de forma a que não se possa mover na embalagem.
- ▶ Prender a embalagem de forma a que não possa mover-se.

A bateria está sujeita às exigências relativas ao transporte de mercadorias perigosas. A bateria está classificada como UN 3480 (baterias de íões de lítio) e foi verificada de acordo com o Manual de Ensaios e Critérios da ONU, Parte III, subsecção 38.3.

Os regulamentos de transporte estão indicados em www.stihl.com/safety-data-sheets.

15 Armazenamento

15.1 Guardar a varredora

- ▶ Desligar a varredora e retirar a bateria.

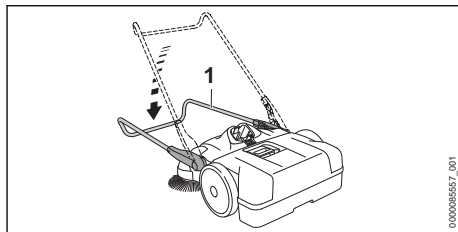

- ▶ Rebatir o arco de empurrar (1) para baixo.

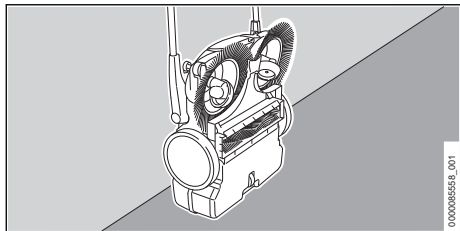

- ▶ Colocar a varredora na vertical e imobilizá-la de modo a que não se tombe.
- ▶ Bloquear o arco de empurrar para não ser rebatido acidentalmente.
- ▶ Guardar a varredora cumprindo as seguintes condições:
 - A varredora não poderá tombar-se nem mover-se.
 - A varredora está fora do alcance de crianças.
 - A varredora está limpa e seca.

15.2 Armazenamento da bateria

A STIHL recomenda que a bateria seja guardada com um nível de carga entre 40% e 60% (2 LEDs acesos a verde).

- ▶ Guardar a bateria de forma a cumprir as seguintes condições:
 - A bateria está fora do alcance de crianças.
 - A bateria está limpa e seca.
 - A bateria está num local fechado.
 - A bateria está separada da varredora.
 - Se a bateria for guardada no carregador: tirar a ficha de rede da tomada e guardar a bateria com um nível de carga entre 40% e 60% (2 LEDs acesos a verde).
 - A bateria não está guardada fora dos limites de temperatura indicados, 20.3.

AVISO

- Se a bateria não for guardada da forma descrita neste manual de instruções, ela pode sofrer descarga profunda e ficar danificada de forma irreparável.
 - ▶ Carregar uma bateria descarregada antes do armazenamento. A STIHL recomenda que a bateria seja guardada com um nível de carga entre 40% e 60% (2 LEDs acesos a verde).
 - ▶ Guardar a bateria separada da varredora.

16 Limpeza

16.1 Limpar a varredora

- ▶ Desligar a varredora e retirar a bateria.

- ▶ Limpar a varredora com um pano húmido.
- ▶ Limpar as ranhuras de ventilação com um pincel.
- ▶ Remover elementos estranhos do compartimento da bateria e limpar o compartimento da bateria com um pano húmido.
- ▶ Limpar os contactos elétricos no compartimento da bateria com um pincel ou uma escova macia.

16.2 Limpar as vassouras de disco e o rolo para varrer

- ▶ Desligar a varredora e retirar a bateria.
- ▶ Se as vassouras de disco ou o rolo para varrer estiverem bloqueados: remover com cuidado corpos estranhos que se tenham enroscado ou estejam presos.
- ▶ Limpar as vassouras de disco e o rolo para varrer com um pano húmido.

16.3 Limpar o filtro de ar

- ▶ Desligar a varredora e retirar a bateria.
- ▶ Remover o coletor.

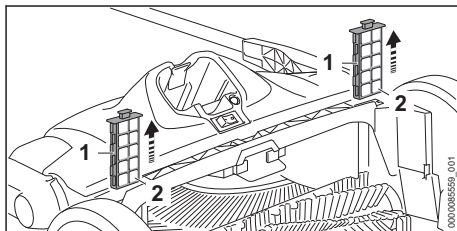

- ▶ Puxar o filtro de ar (1) para fora das guias.
- ▶ Remover as peças de material esponjoso (2).
- ▶ Lavar as peças de material esponjoso (2) à torneira com água morna.
- ▶ Se o filtro de ar (1) estiver danificado: substituir o filtro de ar (1).
- ▶ Deixar as peças de material esponjoso (2) secar ao ar.
- ▶ Colocar as peças de material esponjoso (2) nos filtros de ar (1).
- ▶ Colocar os filtros de ar (1) nas guias na varredora.

16.4 Limpeza da bateria

- ▶ Limpar a bateria com um pano húmido.

17 Fazer a manutenção

17.1 Ajustar as cerdas dobradas

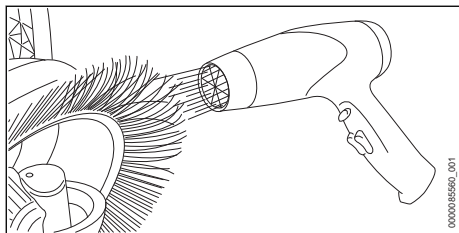

- ▶ Aquecer suavemente as cerdas com um soprador de ar quente (por ex., secador de cabelo) e endireitá-las.

AVISO

- Temperaturas demasiado elevadas, ar quente ou chamas desprotegidas causam danos permanentes nas cerdas.
 - ▶ Utilizar um soprador de ar quente para levantar as cerdas.



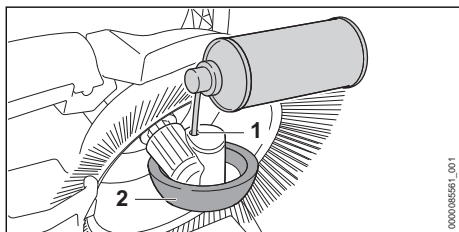

17.2 Lubrificar a engrenagem



19 Eliminação de avarias

19.1 Eliminar avarias da varredora ou da bateria

Falha	LEDs na bateria	Causa	Solução
A varredora não arranca ao ser ligada.	1 LED pisca a verde.	O nível de carga da bateria é demasiado reduzido.	▶ Carregar a bateria tal como descrito no manual de instruções dos carregadores STIHL AL 101, 301, 301-4, 500.
	1 LED acende-se a vermelho.	A bateria está demasiado quente ou demasiado fria.	▶ Remover a bateria. ▶ Deixar a bateria arrefecer ou aquecer.
	3 LEDs piscam a vermelho.	Há uma avaria na varredora.	▶ Remover a bateria. ▶ Limpar os contactos eléctricos no compartimento da bateria. ▶ Introduzir a bateria. ▶ Ligar a varredora. ▶ Se continuarem a piscar 3 LEDs a vermelho: não utilizar a varredora e consultar um concessionário especializado STIHL.

Falha	LEDs na bateria	Causa	Solução
	3 LEDs acendem-se a vermelho.	A varredora está demasiado quente.	<ul style="list-style-type: none"> ▶ Remover a bateria. ▶ Deixar a varredora arrefecer.
	4 LEDs piscam a vermelho.	Existe uma falha na bateria.	<ul style="list-style-type: none"> ▶ Retirar a bateria e inseri-la novamente. ▶ Ligar a varredora. ▶ Se continuarem a piscar 4 LEDs a vermelho: não utilizar a bateria e consultar um concessionário especializado STIHL.
		A ligação elétrica entre a varredora e a bateria está interrompida.	<ul style="list-style-type: none"> ▶ Remover a bateria. ▶ Limpar os contactos elétricos no compartimento da bateria. ▶ Introduzir a bateria.
		A varredora ou a bateria está molhada.	<ul style="list-style-type: none"> ▶ Deixar a varredora ou a bateria secar,  20.4.
A varredora desliga-se durante o funcionamento.	3 LEDs acendem-se a vermelho.	A varredora está demasiado quente.	<ul style="list-style-type: none"> ▶ Remover a bateria. ▶ Deixar a varredora arrefecer.
		A proteção contra sobrecarga foi acionada.	<ul style="list-style-type: none"> ▶ Limpar a varredora. ▶ Repor a proteção contra sobrecarga,  12.5.
		Existe uma falha elétrica.	<ul style="list-style-type: none"> ▶ Retirar a bateria e inseri-la novamente. ▶ Ligar a varredora.
O período de funcionamento da varredora é demasiado curto.		A bateria não está totalmente carregada.	<ul style="list-style-type: none"> ▶ Carregar totalmente a bateria conforme descrito no manual de instruções dos carregadores STIHL AL 101, 301, 301-4, 500.
		A vida útil da bateria foi excedida.	<ul style="list-style-type: none"> ▶ Substituir a bateria.
É preciso exercer muita força para conseguir empurrar a varredora.		As vassouras de disco, o rolo para varrer ou as rodas estão bloqueados.	<ul style="list-style-type: none"> ▶ Desfazer o bloqueio nas vassouras de disco, no rolo para varrer e nas rodas.
		A pressão de encosto das vassouras de disco está alta demais.	<ul style="list-style-type: none"> ▶ Ajustar a altura das vassouras de disco,  12.2.
		As peças da engrenagem funcionam com dificuldade.	<ul style="list-style-type: none"> ▶ Lubrificar a engrenagem,  17.2.
Sai sujidade pela lateral.		O coletor está cheio.	<ul style="list-style-type: none"> ▶ Esvaziar o coletor.
A capacidade de varrimento é insuficiente.		O coletor está cheio ou a sujidade dentro do coletor é pesada demais.	<ul style="list-style-type: none"> ▶ Esvaziar o coletor.
		As vassouras de disco ou o rolo para varrer estão desgastados.	<ul style="list-style-type: none"> ▶ Substituir as vassouras de disco ou o rolo para varrer.
Não é possível detetar a bateria com  através da aplicação STIHL connected.		A interface sem fios Bluetooth® na bateria ou no dispositivo móvel está desativada.	<ul style="list-style-type: none"> ▶ Ativar a interface sem fios Bluetooth® na bateria e no dispositivo móvel.

Falha	LEDs na bateria	Causa	Solução
		A distância entre a bateria e o dispositivo móvel é grande demais.	<ul style="list-style-type: none"> ▶ Reduzir a distância,  20.2. ▶ Se a bateria continuar a não ser detetável pela aplicação STIHL connected: consultar um concessionário especializado STIHL.

19.2 Assistência pós-venda e apoio na aplicação

Pode obter assistência pós-venda e apoio na aplicação no concessionário especializado da STIHL.

Encontrará formas de contacto e mais informações em <https://support.stihl.com> ou www.stihl.com.

20 Dados técnicos

20.1 Varredora KGA 770.0

- Bateria permitida: STIHL AP
- Capacidade de varrimento teórica: 3250 m²/h
- Capacidade máxima do coletor: 40 l
- Peso (m_{min}) sem bateria: 16,9 kg
- Peso máximo total (m_{máx}): 27,9 kg
- Grau de proteção elétrica: IPX3 (proteção contra água da chuva)
- Inclinação máxima: 100 % (45°)

O tempo de funcionamento está indicado em www.stihl.com/battery-life.

20.2 Bateria STIHL AP

- Tecnologia da bateria: íões de lítio
- Tensão: 36 V
- Capacidade em Ah: ver placa de identificação
- Quantidade de energia em Wh: ver placa de identificação
- Peso em kg: ver placa de identificação
- Interface sem fios Bluetooth® (só para baterias com ):
 - Ligação de dados: Bluetooth® 5.1. O dispositivo móvel tem de ser compatível com Bluetooth® Low Energy 5.0 e suportar Generic Access Profile (GAP).
 - Banda de frequência: banda ISM 2,4 GHz
 - Potência de transmissão máxima irradiada: 1 mW
 - Alcance do sinal: aprox. 10 m. A potência do sinal depende das condições ambientais e do dispositivo móvel. O alcance pode variar consideravelmente de acordo com as condições exteriores, incluindo o aparelho recetor usado. O alcance pode diminuir claramente no interior de espaços fechados e

devido a barreiras metálicas (por exemplo, paredes, estantes, estojos).

- Requisitos do sistema operativo do dispositivo móvel: Android ou iOS (na versão atual ou superior)

20.3 Limites de temperatura

ATENÇÃO

- A bateria não está protegida contra todas as influências ambientais. A bateria pode incendiar-se ou explodir caso seja sujeita a determinadas influências ambientais. As pessoas podem sofrer ferimentos graves e podem ocorrer danos materiais.
 - ▶ Não carregar a bateria a temperaturas inferiores a - 20 °C ou superiores a + 50 °C.
 - ▶ Não usar a varredora ou a bateria a temperaturas inferiores a - 20 °C ou superiores a + 50 °C.
 - ▶ Não armazenar a varredora ou a bateria a temperaturas inferiores a - 20 °C ou superiores a + 70 °C.

20.4 Intervalos de temperatura recomendados

Para assegurar o máximo desempenho da varredora e da bateria, é necessário respeitar os seguintes intervalos de temperatura:

- Carregamento: + 5 °C até + 40 °C
- Utilização: - 10 °C até + 40 °C
- Armazenamento: - 20 °C até + 50 °C

A capacidade pode sofrer uma redução se a bateria for carregada, utilizada ou guardada fora dos intervalos de temperatura recomendados.

Se a bateria estiver molhada ou húmida, deixar secar a bateria durante, pelo menos, 48 h a uma temperatura acima dos + 15 °C e abaixo dos + 50 °C, bem como a uma humidade do ar inferior a 70%. Se a humidade do ar for superior, isso poderá prolongar o tempo de secagem.

20.5 Valores sonoros e valores de vibração

O valor K para o nível de pressão sonora é de 2 dB(A). O valor K para o nível de potência

sonora é de 2 dB(A). O valor K para os valores de vibração é de 2 m/s².

A STIHL recomenda o uso de uma proteção auditiva.

- Nível da pressão sonora L_p medido segundo a norma EN 60335-2-72: 64 dB(A).
- Nível da potência sonora L_w medido segundo a norma EN 60335-2-72: 80 dB(A).
- Valor de vibração a_{hv} medido segundo a norma EN 60335-2-72: < 2,5 m/s².

Os valores de vibração indicados foram medidos com um processo de verificação normalizado e podem ser utilizados como comparativo de aparelhos elétricos. Os valores de vibração que se apresentam na realidade podem divergir dos valores indicados em função do tipo de utilização. Os valores de vibração indicados podem ser utilizados para uma primeira avaliação do nível de vibração. É necessário avaliar o nível de vibração real. Nesse sentido, também podem ser considerados os períodos durante os quais a máquina elétrica está desligada, e os períodos durante os quais está ligada, mas funciona sem carga.

Informações relativas ao cumprimento da norma da entidade patronal referente à vibração 2002/44/CE encontram-se em www.stihl.com/vib.

20.6 REACH

REACH designa um decreto CE para registar, avaliar e autorizar produtos químicos.

Informações para cumprir o decreto REACH podem ser consultadas no site www.stihl.com/reach.

21 Peças de reposição e acessórios

21.1 Peças de reposição e acessórios

STIHL  Estes símbolos identificam peças de reposição originais da STIHL e acessórios originais da STIHL.

A STIHL recomenda a utilização de peças de reposição originais da STIHL e acessórios originais da STIHL.

Peças de reposição e acessórios de outros fabricantes não podem ser avaliados pela STIHL quanto a fiabilidade, segurança e adequação apesar do constante acompanhamento omer-

cado e a STIHL não se pode responsabilizar pela sua utilização.

As peças de reposição originais da STIHL e os acessórios originais da STIHL estão disponíveis num revendedor especializado da STIHL.

22 Eliminar

22.1 Eliminar a varredora e a bateria

É possível obter informações sobre a eliminação junto da administração local ou num concessionário especializado STIHL.

Uma eliminação incorreta pode causar danos à saúde e ao ambiente.

- ▶ Entregar os produtos STIHL, incluindo a embalagem, de acordo com as normas locais, num local de recolha adequado para valorização de resíduos.
- ▶ Não eliminar juntamente com o lixo doméstico.

23 Declaração de conformidade CE

23.1 Varredora KGA 770.0

ANDREAS STIHL AG & Co. KG
Badstraße 115
D-71336 Waiblingen

Alemanha

declara, sob sua inteira responsabilidade, que

- Tipologia: varredora a bateria
- Marca: STIHL
- Tipo: KGA 770.0
- Identificação de série: 4860

está em conformidade com todas as disposições aplicáveis das diretivas 2011/65/UE, 2006/42/CE, 2014/30/UE e 2000/14/CE e foi desenvolvido(a) e fabricado(a) de acordo com as versões das seguintes normas válidas na data de fabrico: EN 55014-1, EN 55014-2, EN 60335-1 e EN 60335-2-72.

Para determinar os níveis de potência sonora medido e garantido procedeu-se de acordo com a diretiva 2000/14/CE, anexo V.

- Nível da potência sonora medido: 80 dB(A)
- Nível de potência sonora garantido: 82 dB(A)

A documentação técnica está guardada no departamento de autorização de produtos da ANDREAS STIHL AG & Co. KG.

O ano de fabrico, o país de produção e o número da máquina estão indicados na varredora.

Waiblingen, 01/05/2023

ANDREAS STIHL AG & Co. KG

p.p. 

Robert Olma, Vice President, Regulatory Affairs & Global Governmental Relations

24 Declaração de conformidade UKCA

24.1 Varredora STIHL KGA 770.0



ANDREAS STIHL AG & Co. KG
Badstraße 115
D-71336 Waiblingen

Alemanha

declara, sob sua inteira responsabilidade, que

- Tipologia: varredora a bateria
- Marca: STIHL
- Tipo: KGA 770.0
- Identificação de série: 4860

está em conformidade com todas as disposições aplicáveis dos regulamentos do Reino Unido The Restriction of the Use of Certain Hazardous Substances in Electrical and Electronic Equipment Regulations 2012, Supply of Machinery (Safety) Regulations 2008, Electromagnetic Compatibility Regulations 2016 e Noise Emission in the Environment by Equipment for use Outdoors Regulations 2001, e foi desenvolvido(a) e fabricado(a) de acordo com as versões das seguintes normas válidas na data de fabrico: EN 55014-1, EN 55014-2, EN 60335-1, EN 60635-2-72. Para averiguar o nível de potência sonora medido e garantido procedeu-se segundo o regulamento do Reino Unido Noise Emission in the Environment by Equipment for use Outdoors Regulations 2001, Schedule 8.

- Nível da potência sonora medido: 80 dB(A)
- Nível de potência sonora garantido: 82 dB(A)

A documentação técnica está guardada na ANDREAS STIHL AG & Co. KG.

O ano de fabrico, o país de produção e o número da máquina estão indicados na varredora.

Waiblingen, 01/05/2023

ANDREAS STIHL AG & Co. KG

p.p. 

Robert Olma, Vice President, Regulatory Affairs & Global Governmental Relations

25 Endereços

www.stihl.com

Содержание

1	Предисловие.....	172
2	Информация к данному руководству по эксплуатации.....	173
3	Обзор.....	174
4	Указания по технике безопасности.....	175
5	Подготовка ручной подметальной машины к эксплуатации.....	180
6	Зарядка аккумуляторов и светодиоды на аккумуляторе.....	181
7	Активация и деактивация интерфейса радиосвязи Bluetooth®.....	181
8	Сборка ручной подметальной машины.....	181
9	Установка и извлечение аккумулятора.....	182
10	Включение и выключение мотопилы ручной подметальной машины.....	182
11	Проверка ручной подметальной машины и аккумулятора.....	183
12	Работа ручной подметальной машиной.....	183
13	После работы.....	184
14	Транспортировка.....	184
15	Хранение.....	186
16	Очистка.....	186
17	Техническое обслуживание.....	187
18	Ремонт.....	187
19	Устранение неисправностей.....	187
20	Технические данные	189
21	Запасные части и принадлежности	191
22	Утилизация.....	191
23	Сертификат соответствия ЕС.....	191
24	Адреса.....	191

1 Предисловие

Уважаемый клиент,

мы рады, что вы выбрали изделие STIHL. Мы разрабатываем и производим продукцию высочайшего качества, соответствующую потребностям наших клиентов. Наша продукция обеспечивает высокую надежность даже при экстремальных нагрузках.

STIHL – это и высочайшее качество обслуживания. Наши представители всегда готовы провести для вас компетентную консультацию и инструктаж, а также обеспечить всестороннюю техническую поддержку.

Компания STIHL безоговорочно проводит политику бережного и ответственного отношения к природе. Данное руководство по эксплуатации предназначено для содействия вам в безопасной и экологически благоприятной эксплуатации изделия STIHL в течение всего длительного срока службы.

Мы благодарим вас за доверие и желаем приятных впечатлений от вашего нового изделия STIHL.



д-р Николас Штиль

ВАЖНО! ПЕРЕД ПРИМЕНЕНИЕМ ОЗНАКОМИТЬСЯ И СОХРАНИТЬ.

2 Информация к данному руководству по эксплуатации

2.1 Действующие документы

Действуют местные правила техники безопасности.

- ▶ В дополнение к настоящей инструкции по эксплуатации прочесть, усвоить и сохранить следующие документы:
 - инструкции по технике безопасности для аккумулятора STIHL AP;
 - Инструкция по эксплуатации зарядных устройств STIHL AL 101, 301, 301-4, 500
 - информацию по технике безопасности для аккумуляторов STIHL и изделий со встроенным аккумулятором: www.stihl.com/safety-data-sheets.

Дополнительную информацию о совместимых с STIHL connected изделиях, а также наиболее часто задаваемые вопросы можно найти

на сайте www.connect.stihl.com или у дилера STIHL.

Словесный знак и символы (логотипы) Bluetooth® являются зарегистрированными товарными знаками и собственностью компании Bluetooth SIG, Inc. Любое применение этого словесного знака и символов компанией STIHL осуществляется по лицензии.

Аккумуляторы с  оборудованы интерфейсом радиосвязи Bluetooth®. Соблюдайте местные ограничения по применению (например, в самолетах или больницах).

2.2 Обозначение предупредительных сообщений в тексте

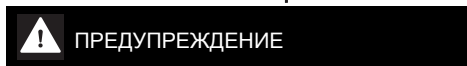

- Указывает на возможные опасности, которые могут привести к тяжелым травмам или летальному исходу.
 - ▶ Описанные меры помогут предотвратить тяжелые травмы или летальный исход.

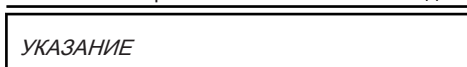

- Указывает на возможные опасности, которые могут привести к материальному ущербу.
 - ▶ Описанные меры помогут избежать материального ущерба.

2.3 Символы в тексте

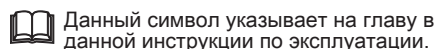

3 Обзор

3.1 Ручная подметальная машина и аккумулятор

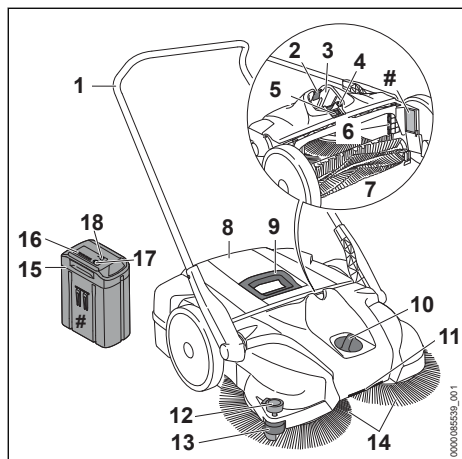







- 1 Съемная рукоятка**
Съемная рукоятка предназначена для удерживания и направления ручной подметальной машины.
- 2 Фиксатор**
Фиксатор удерживает аккумулятор в аккумуляторном отсеке.
- 3 Аккумуляторный отсек**
В аккумуляторном отсеке размещается аккумулятор.
- 4 Кнопка сброса**
Кнопка сброса возвращает в исходное положение сработавшую защиту от перегрузки.
- 5 Тумблерный выключатель**
Тумблерный выключатель служит для включения и выключения ручной подметальной машины.
- 6 Воздушный фильтр**
Воздушный фильтр очищает всасываемый машиной воздух.
- 7 Подметальный валик**
Подметальный валик направляет грязь в контейнер.
- 8 Контейнер**
Контейнер собирает грязь.
- 9 Рукоятка**
Рукоятка предназначена для снятия и переноски контейнера.

- 10 Поворотный переключатель**
Поворотный переключатель служит для переключения высоты тарельчатой щетки.
- 11 Ручка для транспортировки**
Ручка для транспортировки предназначена для переноски ручной подметальной машины.
- 12 Прижимное устройство**
Прижимное устройство прижимает щетину тарельчатой щетки к полу.
- 13 Направляющий ролик**
Направляющий ролик направляет ручную подметальную машину вдоль стен или бордюров.
- 14 Тарельчатые щетки**
Тарельчатые щетки подметают грязь.
- 15 Аккумулятор**
Аккумулятор обеспечивает ручную подметальную машину электроэнергией.
- 16 Светодиоды**
Светодиоды отображают уровень заряда аккумулятора и неисправности.
- 17 Кнопка**
Кнопка активирует светодиоды на аккумуляторе. Она активирует и деактивирует интерфейс радиосвязи Bluetooth® (при наличии).
- 18 Светодиод «BLUETOOTH®» (только для аккумуляторов с )**
Светодиод показывает, когда интерфейс радиосвязи Bluetooth® активирован и деактивирован.

Заводская табличка с серийным номером

3.2 СИМВОЛЫ

Символы, которые могут находиться на ручной подметальной машине и аккумуляторе, означают следующее.

-  Слишком сильный прижим.
-  Слишком слабый прижим.
-  Повернуть в этом направлении, чтобы усилить прижим.
-  Соблюдать максимальный уклон.
-  Это изделие используется с аккумулятором STIHL. Разрешенные аккумуляторы приведены в данной инструкции по эксплуатации.
-  Прочтите, усвойте и сохраните инструкцию по эксплуатации.



LWA Гарантированный уровень звуковой мощности согласно директиве 2000/14/ЕС в дБ(А) для сопоставимости уровней шума изделий.



Мигают 4 красных светодиода. Аккумулятор неисправен.



1 светодиод светится красным светом. Аккумулятор перегрелся или переохладился.



Аккумулятор оборудован интерфейсом радиосвязи Bluetooth® и может быть подключен к приложению STIHL connected.



Значение рядом с символом представляет собой энергоемкость аккумулятора согласно спецификации изготовителя ячеек. Реальная энергоемкость при эксплуатации ниже.



Не утилизировать изделие вместе с бытовыми отходами.

4 Указания по технике безопасности

4.1 Предупреждающие символы

Предупреждающие символы на ручной подметальной машине или аккумуляторе означают следующее:



Соблюдать меры предосторожности и правила техники безопасности.



Прочсть, усвоить и сохранить инструкцию по эксплуатации.



Закрепить длинные волосы таким образом, чтобы исключить возможность их затягивания в ручную подметальную машину.



Вынимать аккумулятор на время перерывов в работе, транспортировки, хранения, технического обслуживания или ремонта.



Беречь аккумулятор от воздействия высоких температур и огня.



Не погружать аккумулятор в жидкости.

4.2 Применение по назначению

Ручная подметальная машина STIHL KGA 770.0 предназначена для уборки

дорожной грязи, листвы, травы, бумаги и подобных материалов на ровных и жестких поверхностях.

Ручная подметальная машина STIHL KGA 770.0 не предназначена для уборки следующих материалов:

- жидкостей, кислот или растворителей;
- взрывоопасной пыли или пыли, содержащей возбудителей болезней и плесень;
- раскаленных частиц, горячего пепла, тлеющих сигарет и аналогичных материалов.

Не использовать ручную подметальную машину во время дождя или в сырой/очень влажной среде. Не оставлять машину под дождем.

Ручная подметальная машина может использоваться и без помощи двигателя.

Ручная подметальная машина предназначена для коммерческого применения.

Ручная подметальная машина питается от аккумулятора STIHL AP и может использоваться только с этим аккумулятором, который вставляется непосредственно в подметальную машину.

Аккумулятор с **C** в сочетании с приложением STIHL connected обеспечивает персонализацию и передачу информации об аккумуляторе на базе технологии Bluetooth®.

▲ ПРЕДУПРЕЖДЕНИЕ

- Использование аккумуляторов, не одобренных компанией STIHL для данной подметальной машины, может привести к возгоранию и взрыву. Возможны тяжелые или смертельные травмы, а также материальный ущерб.
 - ▶ Использовать ручную подметальную машину с аккумулятором STIHL AP.
- Применение ручной подметальной машины или аккумулятора не по назначению может привести к тяжелым травмам или летальному исходу и к материальному ущербу.
 - ▶ Использовать подметальную машину согласно описанию в инструкции по эксплуатации.
 - ▶ Использовать аккумулятор как описано в данной инструкции по эксплуатации, в приложении STIHL connected и на сайте www.connect.stihl.com.

4.3 Требования к пользователю

▲ ПРЕДУПРЕЖДЕНИЕ

- Пользователи без инструктажа могут не понять или неправильно оценить риски, связанные с эксплуатацией ручной подметальной машины и аккумулятора. Пользователь или другие лица могут получить тяжелые травмы вплоть до смертельных.



- ▶ Прочитать, усвоить и сохранить инструкцию по эксплуатации.

- ▶ Если ручную подметальную машину или аккумулятор передают другому лицу, инструкцию по эксплуатации следует передать вместе с ними.
- ▶ Убедиться в том, что пользователь соответствует следующим требованиям.
 - Пользователь находится в отдохнувшем состоянии.

– Запрещается пользоваться этой машиной и аккумулятором лицам (включая детей) с пониженными физическими, сенсорными или ментальными возможностями, а также с недостатком опыта и знаний.

– Пользователь способен распознать и оценить опасности, связанные с подметальной машиной и аккумулятором.

– Пользователь достиг совершеннолетия или находится на профессиональном обучении под наблюдением согласно государственным предписаниям.

– Получение инструктажа у дилера STIHL или компетентного лица перед

началом работы с мойкой высокого давления.

- Пользователь не находится под воздействием алкогольных, наркотических веществ или медицинских препаратов.

- ▶ В случае неясностей обратиться к дилеру STIHL.

4.4 Одежда и оснащение

▲ ПРЕДУПРЕЖДЕНИЕ

- При работе длинные волосы могут быть затянуты в ручную подметальную машину. Это может привести к тяжелым травмам пользователя.



- ▶ Длинные волосы убрать и закрепить так, чтобы они находились поверх плеч.

- Во время работы возможно образование пыли. Пыль, попавшая в дыхательные пути, может причинить вред здоровью и вызвать аллергические реакции.

- ▶ Носить пылезащитную маску.

- Несоответствующая одежда может зацепиться за ручную подметальную машину. Пользователи без соответствующей одежды могут получить тяжелые травмы.

- ▶ Носить плотно прилегающую одежду.
- ▶ Снять шарфы и украшения.

- Во время очистки или технического обслуживания возможен контакт пользователя с тарельчатыми щетками или подметальным валиком. Возможно травмирование пользователя.

- ▶ Носить рабочие перчатки из прочного материала.

- При ношении неподходящей обуви пользователь может поскользнуться. Возможно травмирование пользователя.

- ▶ Носить прочную, закрытую обувь с рифленой подошвой.

4.5 Рабочая зона и окружающее пространство

4.5.1 Рабочая зона и окружающее пространство

▲ ПРЕДУПРЕЖДЕНИЕ

- Посторонние лица, дети и животные могут не понять и неправильно оценить опасности, связанные с подметальной машиной.

Посторонние лица, дети и животные могут получить тяжелые травмы.

- ▶ **Посторонние лица, дети и животные не должны находиться в зоне проведения работ.**
- ▶ **Не оставлять ручную подметальную машину без присмотра.**
- ▶ **Не допускать игры детей с подметальной машиной.**

- Электрические узлы ручной подметальной машины могут искрить. В легковоспламеняющейся или взрывоопасной среде искры могут стать причиной пожара и взрыва. Возможны тяжелые или смертельные травмы, а также материальный ущерб.
 - ▶ Запрещено работать в легковоспламеняющихся и взрывоопасных средах.

4.5.2 Аккумулятор

▲ ПРЕДУПРЕЖДЕНИЕ

- Посторонние лица, дети и животные могут не понять и неправильно оценить опасности, связанные с аккумулятором. Посторонние лица, дети и животные могут получить тяжелые травмы.
 - ▶ Не подпускайте близко посторонних лиц, детей и животных.
 - ▶ Не оставлять аккумулятор без присмотра.
 - ▶ Не допускать игры детей с аккумулятором.
- Аккумулятор не защищен от всех внешних воздействий. При определенных внешних воздействиях аккумулятор может загореться, взорваться или получить необратимые повреждения. Это может привести к тяжелым травмам и материальному ущербу.



- ▶ Беречь аккумулятор от воздействия высоких температур и огня.
- ▶ Не бросать аккумулятор в огонь.

- ▶ Запрещается заряжать, использовать и хранить аккумулятор в условиях, не отвечающих указанным ограничениям по температуре, 20.3.



- ▶ Не погружать аккумулятор в жидкости.

- ▶ Хранить аккумулятор вдали от мелких металлических предметов.
- ▶ Не подвергать аккумулятор воздействию высокого давления.
- ▶ Не подвергать аккумулятор воздействию микроволн.
- ▶ Предохранять аккумулятор от химических веществ и солей.

4.6 Безопасное состояние

4.6.1 Ручная подметальная машина

Ручная подметальная машина находится в безопасном состоянии, если соблюдены следующие условия.

- Подметальная машина не повреждена.
- Подметальная машина чистая и сухая.
- Органы управления исправны, в их конструкции не вносились никакие изменения.
- Контейнер установлен правильно.
- Для данной подметальной машины используются только оригинальные принадлежности STIHL.
- Принадлежности установлены надлежащим образом.

▲ ПРЕДУПРЕЖДЕНИЕ

- В небезопасном состоянии узлы не могут работать надлежащим образом, и предохранительные устройства могут выйти из строя. Это может стать причиной тяжелых травм у людей, в т. ч. с летальным исходом.
 - ▶ Работать только с неповрежденной подметальной машиной.
 - ▶ Если ручная подметальная машина загрязнена или влажная: очистить и просушить машину.
 - ▶ Если органы управления не работают, пользоваться подметальной машиной нельзя.
 - ▶ Не изменять конструкцию подметальной машины.
 - ▶ Устанавливать на данную подметальную машину только оригинальные принадлежности STIHL.
 - ▶ Устанавливать контейнер в соответствии с описанием в настоящей инструкции по эксплуатации.
 - ▶ Устанавливать принадлежности в соответствии с описанием в настоящей

инструкции по эксплуатации или в инструкции по эксплуатации принадлежности.

- ▶ Не вставлять никакие предметы в отверстия подметальной машины.
- ▶ Изношенные или поврежденные указательные таблички необходимо заменять.
- ▶ В случае неясностей обратиться к дилеру STIHL.

4.6.2 Аккумулятор

Аккумулятор находится в безопасном состоянии при выполнении следующих условий.

- Аккумулятор не поврежден.
- Аккумулятор чистый и сухой.
- Аккумулятор находится в рабочем состоянии и его конструкция не подвергалась изменениям.

▲ ПРЕДУПРЕЖДЕНИЕ

- В небезопасном состоянии аккумулятор не может надежно работать. Это может стать причиной тяжелых травм.
 - ▶ Разрешается использовать только неповрежденный и исправный аккумулятор.
 - ▶ Запрещено заряжать поврежденный или неисправный аккумулятор.
 - ▶ Если аккумулятор загрязнен, его необходимо очистить.
 - ▶ Если аккумулятор мокрый или влажный, его необходимо просушить,  20.4.
 - ▶ Не изменять конструкцию аккумулятора.
 - ▶ Не помещать предметы в отверстия аккумулятора.
 - ▶ Не соединять контакты аккумулятора с металлическими предметами, это может вызвать короткое замыкание.
 - ▶ Запрещается вскрывать аккумулятор.
 - ▶ Замените изношенные или поврежденные указательные таблички.
- Из поврежденного аккумулятора может вытечь жидкость. Контакт жидкости с кожей или глазами может вызвать раздражение кожи или глаз.
 - ▶ Избегать контакта с жидкостью.
 - ▶ Если произошел контакт с кожей: обильно промыть места контакта на коже водой с мылом.
 - ▶ В случае попадания в глаза: обильно промывать глаза водой в течение не менее 15 минут, после чего обратиться к врачу.
- Поврежденный или неисправный аккумулятор может издавать необычный запах, дымиться или гореть. Возможны тяжелые

или смертельные травмы, а также материальный ущерб.

- ▶ Если аккумулятор издает необычный запах или дымится: не использовать аккумулятор и держать его на безопасном расстоянии от горячих веществ.
- ▶ При возгорании аккумулятора: попытаться погасить пламя огнетушителем или водой.

4.7 Работа

▲ ПРЕДУПРЕЖДЕНИЕ

- В определенных ситуациях пользователь не может больше работать сосредоточенно. Пользователь может споткнуться, упасть и получить тяжелые травмы.
 - ▶ Работать нужно спокойно, максимально контролируя ситуацию.
 - ▶ При плохом освещении и плохой видимости работать с ручной подметальной машиной нельзя.
 - ▶ Ручная подметальная машина предназначена для использования одним человеком.
 - ▶ Обращать внимание на препятствия.
 - ▶ При работе стоять на грунте/полу и удерживать равновесие.
 - ▶ При появлении признаков усталости сделать перерыв.
- Вращающиеся тарельчатые щетки и подметальный ролик могут порезать пользователя. Это чревато тяжелыми травмами.
 - ▶ Не прикасаться к вращающимся тарельчатым щеткам или подметальному ролику.
 - ▶ Если тарельчатые щетки или подметальный ролик заблокированы каким-либо предметом, выключить ручную подметальную машину и извлечь аккумулятор. Только после этого удалить предмет.
- Если в процессе эксплуатации ручная подметальная машина начинает работать необычным образом, возможно, она находится в небезопасном состоянии. Это может привести к тяжелым травмам и материальному ущербу.
 - ▶ Прекратить работу, извлечь аккумулятор и обратиться к дилеру STIHL.
- В процессе работы ручная подметальная работа может вибрировать.
 - ▶ Делать перерывы в работе.
 - ▶ При появлении признаков нарушения кровообращения: проконсультироваться с врачом.

- Во время работы не допускать столкновений с предметами, строительными лесами или стеллажами. Они могут упасть, или с них могут падать различные предметы. Это может привести к тяжелым травмам и материальному ущербу.
 - ▶ Не допускать столкновений с предметами, строительными лесами или стеллажами.
- При установке на наклонной поверхности ручная подметальная машина может скатиться. Это может привести к травмам людей и материальному ущербу.
 - ▶ Ставить подметальную машину только на ровные поверхности и фиксировать так, чтобы она не могла скатиться.
- В контейнере могут находиться битое стекло, металл и другие материалы с острыми кромками. При опорожнении контейнера это может привести к тяжелым травмам пользователя и материальному ущербу.
 - ▶ Носить рабочие перчатки.
- Закрепление каких-либо предметов на съемной рукоятке или их перевозка на подметальной машине могут привести к ее опрокидыванию из-за дополнительной массы. Это может привести к травмам и материальному ущербу.
 - ▶ Не закреплять никакие предметы на съемной рукоятке.

4.8 Транспортировка

4.8.1 Ручная подметальная машина

▲ ПРЕДУПРЕЖДЕНИЕ

- При транспортировке ручная подметальная машина может опрокинуться или сместиться. Это может привести к травмам и материальному ущербу.
 - ▶ Установить тумблерный выключатель в положение 0.
 - ▶ Извлечь аккумулятор.



- ▶ Закрепить подметальную машину стяжными ремнями, лентами или сеткой, чтобы она не могла опрокинуться и сместиться.
- Рукоятка на контейнере предназначена только для снятия и переноски самого контейнера, но не для переноски машины. При переноске подметальной машины за рукоятку контейнера он может произ-

вольно выпасть, что приведет к материальному ущербу.

- ▶ Переносить подметальную машину согласно описанию в инструкции по эксплуатации.

4.8.2 Аккумулятор

▲ ПРЕДУПРЕЖДЕНИЕ

- Аккумулятор не защищен от всех внешних воздействий. Определенные внешние воздействия могут привести к повреждению аккумулятора и к материальному ущербу.
 - ▶ Не транспортировать поврежденный аккумулятор.
- Во время транспортировки аккумулятор может перевернуться или сдвинуться. Это чревато травмами и материальным ущербом.
 - ▶ Вложить аккумулятор в упаковку так, чтобы он не двигался.
 - ▶ Зафиксировать упаковку так, чтобы она не двигалась.

4.9 Хранение

4.9.1 Ручная подметальная машина

▲ ПРЕДУПРЕЖДЕНИЕ

- Дети могут не осознать и неправильно оценить опасности, связанные с ручной подметальной машиной. Это может привести к тяжелым травмам детей.
 - ▶ Установить тумблерный выключатель в положение 0.
 - ▶ Извлечь аккумулятор.



- ▶ Хранить подметальную машину в недоступном для детей месте.
- Электрические контакты ручной подметальной машины и металлические узлы могут подвергнуться коррозии из-за сырости. Возможно повреждение машины.
 - ▶ Установить тумблерный выключатель в положение 0.
 - ▶ Извлечь аккумулятор.



- ▶ Хранить подметальную машину в чистом и сухом состоянии.
- Съёмная рукоятка может самопроизвольно сложиться и зажать части тела между рукояткой и корпусом. Это может привести к травмам.

- ▶ Не держаться за устройство в области складывания съемной рукоятки.
- Заломленная и загнутая щетина может безвозвратно деформироваться.
 - ▶ Хранить ручную подметальную машину так, чтобы щетина тарельчатых щеток не заламывалась и не деформировалась.

4.9.2 Аккумулятор

▲ ПРЕДУПРЕЖДЕНИЕ

- Дети могут не осознать и неправильно оценить опасности, связанные с аккумулятором. Это может привести к тяжелым травмам детей.
 - ▶ Хранить аккумулятор в недоступном для детей месте.
- Аккумулятор не защищен от всех внешних воздействий. Определенные внешние воздействия на аккумулятор могут привести к его необратимому повреждению.
 - ▶ Хранить аккумулятор в чистом и сухом состоянии.
 - ▶ Хранить аккумулятор в закрытом помещении.
 - ▶ Хранить аккумулятор отдельно от ручной подметальной машины.
 - ▶ Если аккумулятор хранится в зарядном устройстве: вынуть штепсельную вилку из розетки и хранить аккумулятор с уровнем заряда 40–60 % (2 горящих зеленых светодиода).
 - ▶ Запрещается хранить аккумулятор в условиях, не отвечающих указанным ограничениям по температуре,  20.3.

4.10 Очистка, техническое обслуживание и ремонт

▲ ПРЕДУПРЕЖДЕНИЕ

- Если при очистке, техническом обслуживании или ремонте вставлен аккумулятор, ручная подметальная машина может случайно включиться. Это может привести к тяжелым травмам людей и материальному ущербу.
 - ▶ Установить тумблерный выключатель в положение 0.



- ▶ Извлечь аккумулятор.

- Агрессивные чистящие средства, очистка струей воды или острые предметы могут повредить подметальную машину и аккумулятор. Неправильная очистка машины или







аккумулятора может привести к сбоям в работе компонентов и выходу из строя предохранительных устройств. Это может привести к тяжелым травмам.

- ▶ Очищать подметальную машину и аккумулятор согласно описанию в инструкции по эксплуатации.
- Неправильное выполнение технического обслуживания или ремонта подметальной машины или аккумулятора приводит к неполадкам в работе узлов и выходу из строя предохранительных устройств. Это может привести к тяжелым травмам или летальному исходу.
 - ▶ Не производить самостоятельную очистку или техническое обслуживание ручной подметальной машины и аккумулятора.
 - ▶ При необходимости технического обслуживания или ремонта ручной подметальной машины или аккумулятора обратиться к дилеру STIHL.

5 Подготовка ручной подметальной машины к эксплуатации

5.1 Подготовка ручной подметальной машины к эксплуатации

Каждый раз перед началом работы необходимо выполнить следующее.

- ▶ Убедиться в надлежащем состоянии указанных ниже компонентов.
 - Ручная подметальная машина,  4.6.1.
 - Аккумулятор,  4.6.2.
- ▶ Проверить аккумулятор,  11.
- ▶ Полностью зарядить аккумулятор в соответствии с описанием в инструкции по эксплуатации зарядных устройств STIHL AL 101, 301, 301-4, 500.
- ▶ Очистка ручной подметальной машины,  16.1.
- ▶ Монтаж съемной рукоятки,  8.1.
- ▶ Регулировка высоты тарельчатых щеток,  12.2.
- ▶ Проверить элементы управления,  11.1.
- ▶ Если попытки выполнения предписанных действий заканчиваются безуспешно, не использовать подметальную машину и обратиться к дилеру STIHL.

5.2 Подключение аккумулятора с интерфейсом радиосвязи Bluetooth® к приложению STIHL connected

- ▶ Активировать интерфейс радиосвязи Bluetooth® на мобильном устройстве связи.
- ▶ Активировать интерфейс радиосвязи Bluetooth® на аккумуляторе,  7.1.
- ▶ Загрузить приложение STIHL connected из магазина приложений в мобильное устройство связи и создать учетную запись.
- ▶ Открыть приложение STIHL connected и войти в систему.
- ▶ Добавить аккумулятор в приложение STIHL connected и следовать указаниям на экране.

Контактные данные и дополнительная информация имеются на сайте <https://support.stihl.com/> или в приложении STIHL connected.

Приложение STIHL connected доступно в зависимости от региона.

6 Зарядка аккумуляторов и светодиоды на аккумуляторе

6.1 Зарядка аккумулятора

Время зарядки зависит от различных факторов, в том числе от температуры аккумулятора и от окружающей температуры. Для обеспечения оптимальной мощности необходимо соблюдать рекомендованные температурные режимы,  20.4. Фактическое время зарядки может отличаться от указанного. Время зарядки указано на сайте www.stihl.com/charging-times.

- ▶ Заряжать аккумулятор в соответствии с описанием в инструкции по эксплуатации зарядных устройств STIHL AL 101, 301, 301-4, 500.

6.2 Индикация уровня заряда

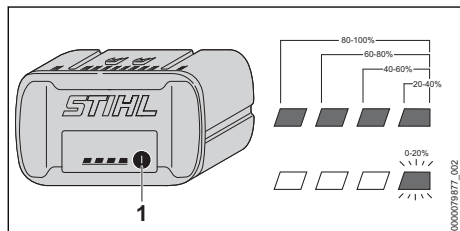

- ▶ Нажать кнопку (1). Светодиоды ок. 5 секунд горят зеленым светом, отображая уровень заряда.
- ▶ Если правый светодиод мигает зеленым светом: зарядить аккумулятор.

6.3 Светодиоды на аккумуляторе

Светодиоды показывают уровень заряда или неисправности аккумулятора. Светодиоды могут светиться или мигать зеленым или красным светом.

Если светодиоды светятся или мигают зеленым светом, показывается уровень заряда.

- ▶ Если светодиоды светятся или мигают красным светом, следует устранить неисправности,  19.1. Имеется неисправность в ручной подметальной машине или в аккумуляторе.

7 Активация и деактивация интерфейса радиосвязи Bluetooth®

7.1 Активация интерфейса радиосвязи Bluetooth®

- ▶ Если аккумулятор оборудован интерфейсом радиосвязи Bluetooth®: нажать кнопку и удерживать ее нажатой, пока светодиод BLUETOOTH® рядом с символом  не начнет светиться синим светом в течение прибл. 3 секунд.

Интерфейс радиосвязи Bluetooth® на аккумуляторе активирован.

7.2 Деактивация интерфейса радиосвязи Bluetooth®

- ▶ Если аккумулятор оборудован интерфейсом радиосвязи Bluetooth®: нажать кнопку и удерживать ее нажатой, пока светодиод BLUETOOTH® рядом с символом  не мигнет синим светом шесть раз.

Интерфейс радиосвязи Bluetooth® на аккумуляторе деактивирован.

8 Сборка ручной подметальной машины

8.1 Установка съемной рукоятки

Съемную рукоятку можно установить в 2 положения и таким образом подстроить под рост пользователя.

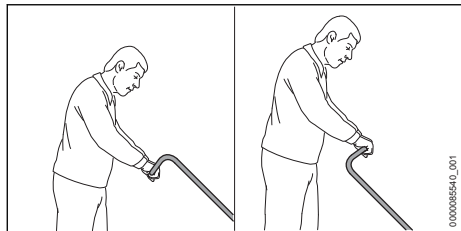

- ▶ Отрегулировать съемную рукоятку по росту пользователя.
- ▶ Выключить ручную подметальную машину и извлечь аккумулятор.

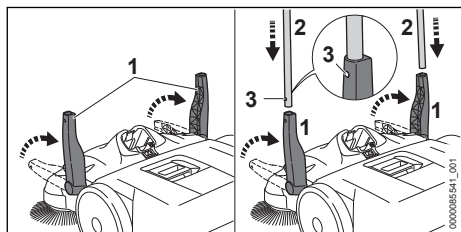

- ▶ Установить оба держателя (1) вертикально.
- ▶ Одновременно вставить съемную рукоятку (2) в держатели (1). Стопорные пружины (3) фиксируются со щелчком.

9 Установка и извлечение аккумулятора

9.1 Установка аккумулятора

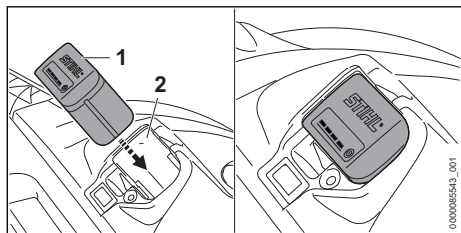

- ▶ Вставить аккумулятор (1) в аккумуляторный отсек (2) до упора. Аккумулятор (1) фиксируется и крепится со щелчком.

9.2 Извлечение аккумулятора

- ▶ Поставить ручную подметальную машину на ровную поверхность.

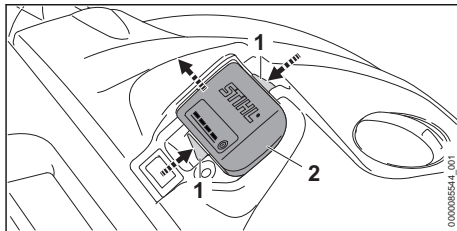

- ▶ Нажать на оба фиксатора (1). Аккумулятор (2) разблокирован и может быть извлечен.

10 Включение и выключение мотопилы ручной подметальной машины

10.1 Включение ручной подметальной машины

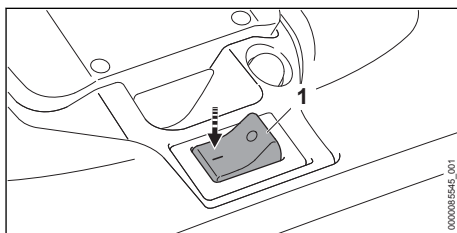

- ▶ Вручную установить тумблерный выключатель (1) в положение I. Тарельчатые щетки и подметальный валик начинают вращаться.

10.2 Выключение ручной подметальной машины

- ▶ Установить тумблерный выключатель в положение 0.
- ▶ Подождать, пока тарельчатые щетки и подметальный валик перестанут вращаться.
- ▶ Если тарельчатые щетки и подметальный валик продолжают вращаться, извлечь аккумулятор и обратиться к дилеру STIHL. Ручная подметальная машина неисправна.

11 Проверка ручной подметальной машины и аккумулятора

11.1 Проверка органов управления

Включение ручной подметальной машины

- ▶ Установить аккумулятор.
- ▶ Установить тумблерный выключатель в положение I.
Тарельчатые щетки и подметальный валик начинают вращаться.
- ▶ Если 3 светодиода мигают красным светом: извлечь аккумулятор и обратиться к дилеру STIHL.
В подметальной машине имеется неисправность.
- ▶ Установить тумблерный выключатель в положение 0.
Подождать, пока тарельчатые щетки и подметальный валик перестанут вращаться.
- ▶ Если тарельчатые щетки и подметальный валик продолжают вращаться, извлечь аккумулятор и обратиться к дилеру STIHL.
Ручная подметальная машина неисправна.

11.2 Проверить аккумулятор

- ▶ Нажать кнопку на аккумуляторе.
Светодиоды светятся или мигают.
- ▶ Если светодиоды не светятся и не мигают: не использовать аккумулятор и обратиться к дилеру STIHL.
Неполадки, связанные с аккумулятором.

12 Работа ручной подметальной машиной

12.1 Как держать и вести ручную подметальную машину

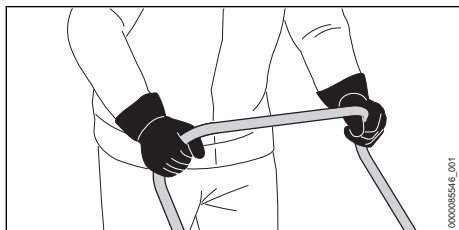

- ▶ Удерживать съемную рукоятку обеими руками так, чтобы большие пальцы охватывали ее.

12.2 Регулировка высоты тарельчатых щеток

В зависимости от режима использования высоту тарельчатых щеток можно установить в 7 положений.

- Уровни 1 и 2: для ровных поверхностей
- Уровни 3 и 4: для неровных поверхностей, влажной листвы или песка
- Уровни 5–7: для дополнительной регулировки при износе щетины

Щетина тарельчатых щеток должна лишь слегка прижиматься к основанию. Слишком сильный прижим усиливает износ и сокращает время работы аккумулятора.

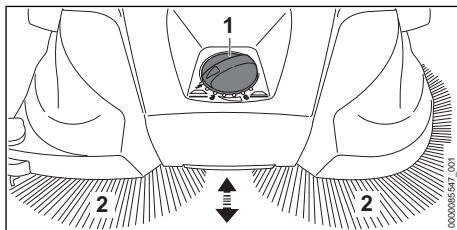

- ▶ Установить поворотный переключатель (1) в нужное положение.
Щетина (2) тарельчатых щеток должна слегка прижиматься к основанию.

12.3 Подметание

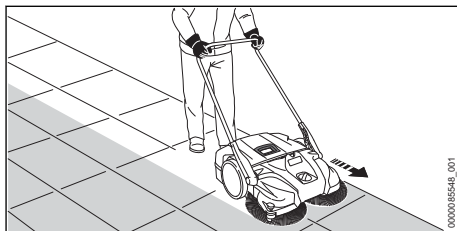

- ▶ Медленно и осторожно перемещать подметальную машину вперед.
- ▶ Отрегулировать скорость с учетом окружающей среды.
- ▶ Небольшие неровности в 2–3 см можно преодолевать, слегка надавливая на съемную рукоятку.

Для обеспечения оптимальной мощности необходимо соблюдать рекомендованные температурные режимы,  20.4.

12.4 Опорожнение контейнера

STIHL рекомендует опорожнять контейнер только вне помещений.

Контейнер заполнен, если собираемый мусор выходит по бокам наружу.

Чтобы продолжить работу, приподнимите подметальную машину впереди, чтобы откинуть мусор в контейнере назад. Таким образом можно оптимизировать вместимость контейнера.

- ▶ Выключить ручную подметальную машину и извлечь аккумулятор.

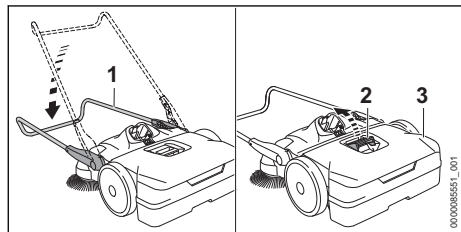

- ▶ Откинуть съемную рукоятку (1) вниз.
- ▶ Потянуть рукоятку (2) вверх.
- ▶ Снять и опорожнить контейнер (3).

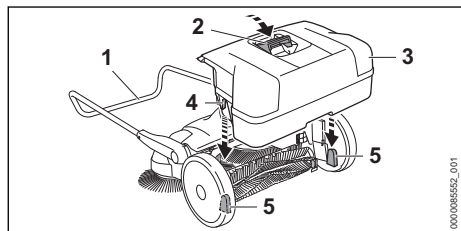

- ▶ Вставить контейнер (3) в подметальную машину так, чтобы выемки (4) на контейнере (3) входили в крепления (5) подметальной машины.
- ▶ Нажать рукоятку (2) вниз.
- ▶ Откинуть съемную рукоятку (1) вверх.

12.5 Установка защиты от перегрузки в исходное положение

Ручная подметальная машина снабжена защитой от перегрузки. Если машина подвергается слишком высокой механической нагрузке, защита от перегрузки размыкает электрический контур. Таким образом защита от перегрузки предотвращает повреждения подметальной машины.

- ▶ Выключить ручную подметальную машину и извлечь аккумулятор.
- ▶ Подождать несколько минут. Подметальная машина должна остыть.
- ▶ Устранить блокировку тарельчатых щеток или подметального валика.

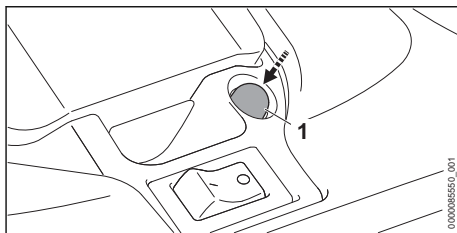

- ▶ Нажать кнопку сброса (1). Кнопка сброса (1) вдавливается. Теперь электрический контур не разомкнут.
- ▶ Если кнопка сброса (1) не вдавливается, подождать несколько минут, а затем снова нажать кнопку сброса (1). Ручная подметальная машина еще недостаточно остыла.
- ▶ Вставить аккумулятор и включить подметальную машину.

13 После работы

13.1 После работы

- ▶ Выключить ручную подметальную машину и извлечь аккумулятор.
- ▶ Снять и опорожнить контейнер.
- ▶ Если ручная подметальная машина влажная, просушить машину.
- ▶ Если аккумулятор мокрый или влажный, его необходимо просушить, [20.4](#).
- ▶ Очистить ручную подметальную машину.
- ▶ Очистить тарельчатые щетки и подметальный валик.
- ▶ Очистить аккумулятор.

14 Транспортировка

14.1 Транспортировка ручной подметальной машины

- ▶ Выключить ручную подметальную машину и извлечь аккумулятор.

Перемещение ручной подметальной машины

- ▶ Медленно и осторожно перемещать подметальную машину вперед.

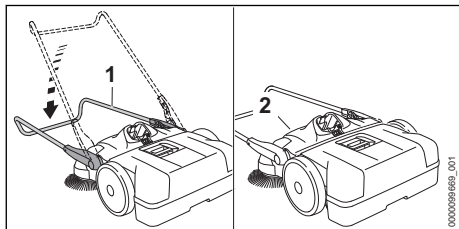
Переноска ручной подметальной машины

- ▶ Откинуть съемную рукоятку (1) вниз.
- ▶ Взять подметальную машину за ручку для транспортировки (2) и установить вертикально.

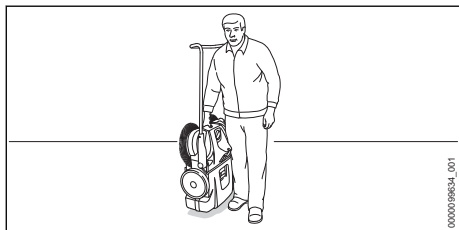

- ▶ Переносить подметальную машину за ручку для транспортировки так, чтобы тарельчатые щетки были направлены в сторону от корпуса.

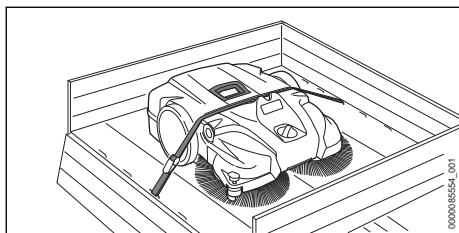
Транспортировка ручной подметальной машины в автомобиле

- ▶ Для компактной транспортировки подметальной машины:
 - ▶ Снять съемную рукоятку с держателем.
- ▶ Разместить подметальную машину так, чтобы щетина тарельчатых щеток не загибалась.
- ▶ Закрепить подметальную машину, пропустив ремень между контейнером и корпусом.
- ▶ Зафиксировать подметальную машину, чтобы она не опрокинулась и не сместилась.

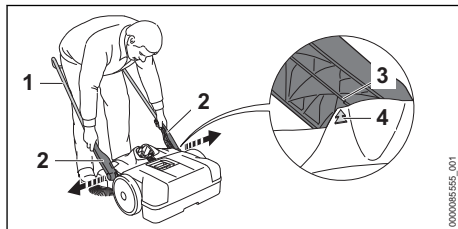
Демонтаж съемной рукоятки с держателем

- ▶ Установить съемную рукоятку (1) под углом 45°.
- ▶ Стрелки (4) на корпусе совпадают с перемычкой (3) на держателе (2).
- ▶ Слегка разъединить и снять держатель (2).

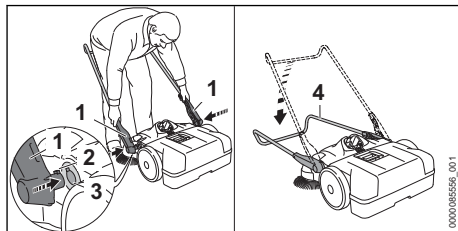
Установка съемной рукоятки с держателем

- ▶ Слегка разъединить и удерживать держатель (1).
- ▶ Вставить фиксаторы (2) в выемку креплений (3).
- ▶ Полностью откинуть съемную рукоятку (4) вниз.
- ▶ Съемная рукоятка (4) фиксируется со щелчком.

14.2 Транспортировка аккумулятора

- ▶ Выключить ручную подметальную машину и извлечь аккумулятор.
- ▶ Убедиться, что аккумулятор находится в безопасном состоянии.
- ▶ Упаковать аккумулятор так, чтобы он не двигался в упаковке.
- ▶ Зафиксировать упаковку так, чтобы она не двигалась.

На аккумулятор распространяются требования по транспортировке опасных грузов. Аккумулятор имеет классификацию UN 3480 (литий-ионные аккумуляторные батареи) и проверен в соответствии с руководством ООН "Испытания и критерии", часть III, подраздел 38.3.

Предписания по транспортировке имеются на сайте www.stihl.com/safety-data-sheets.

15 Хранение

15.1 Хранение ручной подметальной машины

- ▶ Выключить ручную подметальную машину и извлечь аккумулятор.

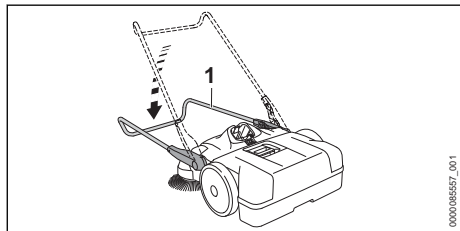

- ▶ Откинуть съемную рукоятку (1) вниз.

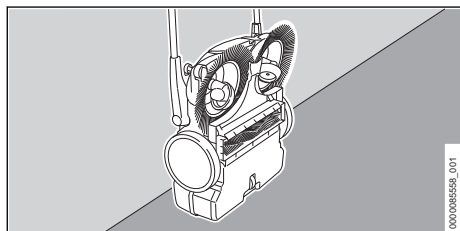

- ▶ Разместить подметальную машину вертикально и защитить от падения.
- ▶ Зафиксировать съемную рукоятку от произвольного складывания.
- ▶ Хранить подметальную машину так, чтобы выполнялись следующие условия.
 - Подметальная машина не может опрокинуться и сдвинуться с места.
 - Подметальная машина недоступна для детей.
 - Подметальная машина чистая и сухая.

15.2 Хранение аккумулятора

Компания STIHL рекомендует хранить аккумулятор с уровнем заряда от 40 % до 60 % (горят 2 зеленых светодиода).

- ▶ Хранить аккумулятор так, чтобы были выполнены следующие условия.
 - Аккумулятор недоступен для детей.
 - Аккумулятор чистый и сухой.
 - Аккумулятор находится в закрытом помещении.
 - Аккумулятор извлечен из подметальной машины.

- Если аккумулятор хранится в зарядном устройстве: вынуть штепсельную вилку из розетки и хранить аккумулятор с уровнем заряда 40–60 % (2 горящих зеленых светодиода).
- При хранении аккумулятора соблюдаются указанные ограничения по температуре, **▣** 20.3.

УКАЗАНИЕ

- Если аккумулятор хранится не так, как это указано в данном руководстве по эксплуатации, может наступить глубокий разряд аккумулятора, что приведет к необратимым повреждениям.
 - ▶ Перед началом хранения необходимо зарядить разряженный аккумулятор. STIHL рекомендует хранить аккумулятор с уровнем заряда 40–60 % (горят 2 зеленых светодиода).
 - ▶ Хранить аккумулятор отдельно от ручной подметальной машины.

16 Очистка

16.1 Очистка ручной подметальной машины

- ▶ Выключить ручную подметальную машину и извлечь аккумулятор.
- ▶ Очистить подметальную машину влажной тряпкой.
- ▶ Очистить вентиляционные прорези кисточкой.
- ▶ Удалить чужеродные частицы из аккумуляторного отсека и очистить его влажной салфеткой.
- ▶ Очистить электрические контакты в аккумуляторном отсеке кистью или мягкой щеткой.

16.2 Очистка тарельчатых щеток и подметального валика

- ▶ Выключить ручную подметальную машину и извлечь аккумулятор.
- ▶ Если тарельчатые щетки или подметальный валик заблокированы, осторожно удалите намотавшиеся или застрявшие посторонние предметы.
- ▶ Очищать тарельчатые щетки или подметальный валик влажной тряпкой.

16.3 Очистка воздушного фильтра

- ▶ Выключить ручную подметальную машину и извлечь аккумулятор.
- ▶ Снять контейнер.

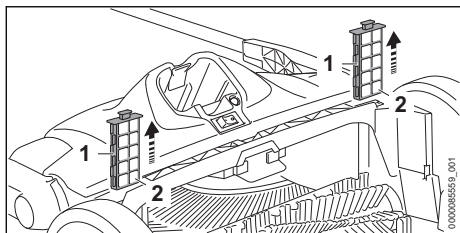

- ▶ Извлечь воздушный фильтр (1) из направляющих.
- ▶ Снять прокладки из пенопласта (2).
- ▶ Промыть прокладки из пенопласта (2) теплой проточной водой.
- ▶ Если воздушный фильтр (1) поврежден: заменить воздушный фильтр (1).
- ▶ Просушить прокладки из пенопласта (2) на воздухе.
- ▶ Вставить прокладки из пенопласта (2) в воздушный фильтр (1).
- ▶ Вставить воздушный фильтр (1) в направляющие подметальной машины.

16.4 Очистка аккумулятора

- ▶ Очистить аккумулятор влажной тряпкой.

17 Техническое обслуживание

17.1 Выпрямление изогнутой щетины

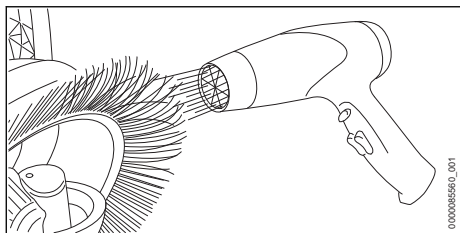

- ▶ Осторожно нагреть щетину тепловентилятором (например, феном) и выпрямить.

УКАЗАНИЕ

- Возможно повреждение щетины из-за слишком высокой температуры, горячего воздуха или открытого пламени.
 - ▶ Используйте для выпрямления щетины вентилятор теплого воздуха.

17.2 Смазка редуктора

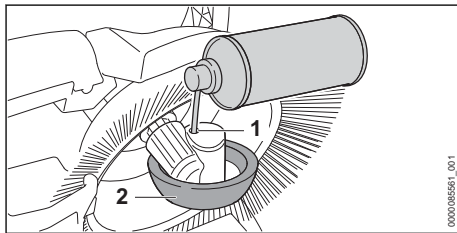

- ▶ Установить ручную подметальную машину вертикально.
- ▶ Через отверстие (1) впрыснуть силиконовый спрей на спиртовой основе в корпус колеса (2).

18 Ремонт

18.1 Ремонт ручной подметальной машины и аккумулятора

Пользователь не может самостоятельно отремонтировать подметальную машину и аккумулятор.





- ▶ Если подметальная машина, тарельчатые щетки или подметальный валик повреждены, не использовать машину и обратиться к дилеру STIHL.
- ▶ Если аккумулятор неисправен или поврежден, заменить аккумулятор.

19 Устранение неисправностей

19.1 Устранение неисправностей ручной подметальной машины и аккумулятора

Неисправность	Светодиоды на аккумуляторе	Причина	Устранение
Ручная подметальная машина при включении не запускается.	1 светодиод мигает зеленым светом.	Слишком низкий уровень заряда аккумулятора.	▶ Зарядить аккумулятор в соответствии с описанием в инструкции по эксплуатации зарядных устройств STIHL AL 101, 301, 301-4, 500.

Неисправность	Светодиоды на аккумуляторе	Причина	Устранение
	1 светодиод светится красным светом.	Аккумулятор перегрелся или переохладился.	<ul style="list-style-type: none"> ▶ Извлеките аккумулятор. ▶ Дать аккумулятору остыть или нагреться.
	Мигают 3 красных светодиода.	В подметальной машине имеется неисправность.	<ul style="list-style-type: none"> ▶ Извлечь аккумулятор. ▶ Очистить контакты в аккумуляторном отсеке. ▶ Установить аккумулятор. ▶ Включить ручную подметальную машину. ▶ Если по-прежнему мигают 3 красных светодиода, не использовать подметальную машину и обратиться к дилеру STIHL.
	3 светодиода светятся красным светом.	Подметальная машина перегрелась.	<ul style="list-style-type: none"> ▶ Извлечь аккумулятор. ▶ Дать подметальной машине остыть.
	Мигают 4 красных светодиода.	Аккумулятор неисправен.	<ul style="list-style-type: none"> ▶ Извлечь и вставить аккумулятор обратно. ▶ Включить ручную подметальную машину. ▶ Если 4 светодиода по-прежнему мигают красным светом: не использовать аккумулятор и обратиться к дилеру STIHL.
		Нарушено электрическое соединение между ручной подметальной машиной и аккумулятором.	<ul style="list-style-type: none"> ▶ Извлечь аккумулятор. ▶ Очистить контакты в аккумуляторном отсеке. ▶ Установить аккумулятор.
		Влага на подметальной машине или на аккумуляторе.	▶ Просушить подметальную машину или аккумулятор,  20.4.
Подметальная машина отключается во время работы.	3 светодиода светятся красным светом.	Подметальная машина перегрелась.	<ul style="list-style-type: none"> ▶ Извлечь аккумулятор. ▶ Дать подметальной машине остыть.
		Сработала защита от перегрузки.	<ul style="list-style-type: none"> ▶ Очистить ручную подметальную машину. ▶ Установить защиту от перегрузки в исходное положение,  12.5.
		Неисправность электрической части.	<ul style="list-style-type: none"> ▶ Извлечь и вставить аккумулятор обратно. ▶ Включить ручную подметальную машину.
Ручная подметальная машина работает в течение слишком короткого времени.		Аккумулятор заряжен не полностью.	▶ Полностью зарядить аккумулятор в соответствии с описанием в инструкции по эксплуатации зарядных устройств STIHL AL 101, 301, 301-4, 500.

Неисправность	Светодиоды на аккумуляторе	Причина	Устранение
		Превышен срок службы аккумулятора.	▶ Заменить аккумулятор.
Подметальная машина перемещается с трудом.		Тарельчатые щетки, подметальный валик или колеса заблокированы.	▶ Устранить блокировку тарельчатых щеток, подметального валика и колес.
		Слишком сильный прижим тарельчатых щеток.	▶ Регулировка высоты тарельчатых щеток,  12.2.
		Затрудненный ход деталей редуктора.	▶ Смазать редуктор,  17.2.
Сбоку выступает грязь.		Контейнер полон.	▶ Опорожнить контейнер.
Слишком низкая мощность подметания.		Переполнен контейнер, или слишком тяжелый мусор в контейнере.	▶ Опорожнить контейнер.
		Тарельчатые щетки или подметальный валик изношены.	▶ Заменить тарельчатые щетки или подметальный валик.
Аккумулятор с  не удается обнаружить с помощью приложения STIHL connected.		Интерфейс радиосвязи Bluetooth® на аккумуляторе или на мобильном оконечном устройстве связи деактивирован.	▶ Активировать интерфейс радиосвязи Bluetooth® на аккумуляторе и на мобильном устройстве связи.
		Расстояние между аккумулятором и мобильным устройством связи слишком велико.	▶ Уменьшить расстояние,  20.2. ▶ Если аккумулятор не удается обнаружить с помощью приложения STIHL connected: обратиться к дилеру STIHL.

19.2 Вспомогательные материалы и пособие к применению

Вспомогательные материалы и пособие к применению можно получить у дилера STIHL.

Контактные данные и дополнительная информация имеются на сайте <https://support.stihl.com/> или www.stihl.com.

20 Технические данные

20.1 Ручная подметальная машина KGA 770.0

- Совместимый аккумулятор: STIHL AP
- Теоретическая производительность подметания: 3250 м²/ч
- Максимальная вместимость резервуара: 40 л
- Масса (m_{min}) без аккумулятора: 16,9 кг

- Максимальная общая масса (m_{max}): 27,9 кг
- Вид электрической защиты: IPX3 (защита от распыляемой воды)
- Максимальный уклон: 100 % (45°)

Срок эксплуатации указан на сайте www.stihl.com/battery-life.

20.2 Аккумулятор STIHL AP

- Тип: литий-ионный
- Напряжение: 36 В
- Емкость в А*ч: см. заводскую табличку
- Энергоемкость в Вт*ч: см. заводскую табличку
- Масса в кг: см. заводскую табличку
- Интерфейс радиосвязи Bluetooth® (только для аккумуляторов с ):

- Передача данных: Bluetooth® 5.1. Мобильное устройство связи должно быть совместимо с Bluetooth® Low Energy 5.0 и поддерживать Generic Access Profile (GAP).
- Полоса частот: полоса ISM, 2,4 ГГц
- Максимальная излучаемая мощность передачи: 1 мВт
- Радиус приема сигнала: прибл. 10 м. Интенсивность сигнала зависит от окружающих условий и мобильного устройства связи. Радиус действия может существенно меняться в зависимости от внешних условий, включая используемое приемное устройство. В закрытых помещениях и вследствие металлических барьеров (например, стен, стеллажей, чемоданов) радиус действия может значительно снижаться.
- Требования к операционной системе мобильного устройства связи: Android или iOS (текущая версия или выше)

20.3 Ограничения по температуре



ПРЕДУПРЕЖДЕНИЕ

- Аккумулятор не защищен от всех внешних воздействий. При определенных внешних воздействиях аккумулятор может загореться или взорваться. Это может привести к тяжелым травмам и материальному ущербу.
 - ▶ Не заряжать аккумулятор при температуре ниже $-20\text{ }^{\circ}\text{C}$ или выше $+50\text{ }^{\circ}\text{C}$.
 - ▶ Не использовать подметальную машину или аккумулятор при температуре ниже $-20\text{ }^{\circ}\text{C}$ или выше $+50\text{ }^{\circ}\text{C}$.
 - ▶ Не хранить подметальную машину или аккумулятор при температуре ниже $-20\text{ }^{\circ}\text{C}$ или выше $+70\text{ }^{\circ}\text{C}$.

20.4 Рекомендуемые диапазоны температуры

Для обеспечения оптимальной мощности подметальной машины и аккумулятора необходимо соблюдать следующие диапазоны температуры.

- Зарядка: от $+5\text{ }^{\circ}\text{C}$ до $+40\text{ }^{\circ}\text{C}$
- Эксплуатация: от $-10\text{ }^{\circ}\text{C}$ до $+40\text{ }^{\circ}\text{C}$
- Хранение: от $-20\text{ }^{\circ}\text{C}$ до $50\text{ }^{\circ}\text{C}$

Если аккумулятор заряжается, используется или хранится за пределами рекомендуемых диапазонов температуры, его мощность может снизиться.

Если аккумулятор мокрый или влажный, его необходимо просушить в течение мин. 48 часов при температуре от $+15\text{ }^{\circ}\text{C}$ до $+50\text{ }^{\circ}\text{C}$ и влажности воздуха до 70 %. Более высокая влажность воздуха может увеличить время просушки.

20.5 Уровни шума и вибрации

Показатель K для уровня звукового давления составляет 2 дБ(A). Показатель K для уровня звуковой мощности составляет 2 дБ(A). Показатель K для значения уровня вибрации составляет 2 м/с^2 .

Компания STIHL рекомендует работать в наушниках.

- Уровень звукового давления L_p , измеренный по стандарту EN 60335-2-72: 64 дБ(A).
- Уровень звуковой мощности L_{WA} , измеренный согласно EN 60335-2-72: 80 дБ(A)
- Показатель уровня вибраций a_{hv} согласно EN 60335-2-72: $< 2,5\text{ м/с}^2$

Указанные значения уровня вибрации были получены в соответствии с нормированной процедурой проверки и могут использоваться для сравнения электрических устройств. Фактически возникающие значения вибраций могут отклоняться от указанных в зависимости от вида применения. Указанные значения вибраций могут использоваться для первой оценки вибрационной нагрузки. Следует оценить фактическую вибрационную нагрузку. При этом может также учитываться время, на которое электроприбор отключен, и время, на которое он был включен, но работает без нагрузки.

Данные, необходимые для соблюдения требований директивы для работодателей относительно уровня вибрации 2002/44/EC, см. на сайте www.stihl.com/vib.

20.6 REACH

REACH – это регламент ЕС для регистрации, оценки и допуска химических веществ.

Сведения для выполнения регламента REACH указаны на странице www.stihl.com/reach.

20.7 Установленный срок службы

Полный установленный срок службы – до 30 лет.

Установленный срок службы предполагает регулярность технического обслуживания и

ухода в соответствии с требованиями инструкции по эксплуатации.

21 Запасные части и принадлежности

21.1 Запасные части и принадлежности

STIHL Этими символами обозначены оригинальные запчасти и принадлежности STIHL.

Компания STIHL рекомендует использовать оригинальные запчасти STIHL и оригинальные принадлежности STIHL.

Компания STIHL не может ручаться за надежность, безопасность и пригодность запасных частей и принадлежностей других производителей, вследствие чего ответственность компании STIHL за их эксплуатацию исключена.

Оригинальные запасные части STIHL и оригинальные принадлежности STIHL можно купить у дилера STIHL.

22 Утилизация

22.1 Утилизация ручной подметальной машины и аккумулятора

Информацию об утилизации можно получить в местной администрации или у дилера фирмы STIHL.

Неадекватная утилизация может нанести вред здоровью и окружающей среде.

- ▶ Изделия STIHL, включая упаковку, необходимо в соответствии с местными предписаниями сдать в пункт сбора вторсырья.
- ▶ Не утилизировать вместе с бытовыми отходами.

23 Сертификат соответствия ЕС

23.1 Ручная подметальная машина KGA 770.0

ANDREAS STIHL AG & Co. KG
Badstraße 115
D-71336 Waiblingen

Германия

заявляет под собственную ответственность, что

- Конструкция: Аккумуляторное подметальное устройство
- Заводская марка: STIHL
- Тип: KGA 770.0
- Серийный идентификационный номер: 4860

соответствует положениям директив 2011/65/ЕС, 2006/42/ЕС, 2014/30/ЕС и 2000/14/ЕС, разработано и изготовлено в соответствии с действующими на дату изготовления редакциями следующих стандартов: EN 55014-1, EN 55014-2, EN 60335-1 и EN 60335-2-72.

Измеренный и гарантированный уровень звуковой мощности определены согласно директиве 2000/14/ЕС, приложение V.

- Измеренный уровень звуковой мощности: 80 дБ(А)
- Гарантированный уровень звуковой мощности: 82 дБ(А)

Техническая документация хранится в головном офисе компании ANDREAS STIHL AG & Co. KG в отделе «Сертификация продукции».

Год выпуска, страна изготовления и заводской номер указаны на ручной подметальной машине.

Waiblingen, 01.05.2023

ANDREAS STIHL AG & Co. KG

По доверенности



Robert Olma, Vice President, Regulatory Affairs & Global Governmental Relations

23.2 Знаки соответствия нормам ЕС

EAC Сведения о сертификатах EAC и декларациях соответствия, подтверждающих выполнение технических правил и требований Таможенного союза, представлены на сайтах www.stihl.ru/eac или могут быть затребованы по телефону в соответствующем местном представительстве STIHL, ☎ 24.

 Технические правила и требования для Украины выполнены.

24 Адреса

STIHL Головной офис

ANDREAS STIHL AG & Co. KG
Badstrasse 115
71336 Waiblingen
Germany

Дочерние компании STIHL

РОССИЙСКАЯ ФЕДЕРАЦИЯ

РОССИЙСКАЯ ФЕДЕРАЦИЯ
ООО "АНДРЕАС ШТИЛЬ МАРКЕТИНГ"
наб. Обводного канала, дом 60, литера А,
помещ. 1-Н, офис 200
192007 Санкт-Петербург, Россия
Горячая линия: +7 800 4444 180
Эл. почта: info@stihl.ru

УКРАИНА

ТОВ «Андреас Штіль»
вул. Антонова 10, с. Чайки
08135 Київська обл., Україна
Телефон: +38 044 393-35-30
Факс: +380 044 393-35-70
Гаряча лінія: +38 0800 501 930
E-mail: info@stihl.ua

Представительства STIHL

БЕЛАРУСЬ

Представительство
ANDREAS STIHL AG & Co. KG
ул. К. Цеткин, 51-11а
220004 Минск, Беларусь
Горячая линия: +375 17 200 23 76

КАЗАХСТАН

Представительство
ANDREAS STIHL AG & Co. KG
ул. Шагабутдинова, 125А, оф. 2
050026 Алматы, Казахстан
Горячая линия: +7 727 225 55 17

Импортеры STIHL

РОССИЙСКАЯ ФЕДЕРАЦИЯ

ООО "ШТИЛЬ ЗЮДВЕСТ"
350000, Российская Федерация,
г. Краснодар, ул. Западный обход, д. 36/1

ООО "ФЛАГМАН"
194292, Российская Федерация,
г. Санкт-Петербург, 3-ий Верхний переулок, д.
16 литер А, помещение 38

ООО "ПРОГРЕСС"
107113, Российская Федерация,
г. Москва, ул. Маленковская, д. 32, стр. 2

ООО "АРНАУ"
236006, Российская Федерация,

г. Калининград, Московский проспект, д. 253,
офис 4

ООО "ИНКОР"
610030, Российская Федерация,
г. Киров, ул. Павла Корчагина, д. 18

ООО "ОПТИМА"
620030, Российская Федерация,
г. Екатеринбург, ул. Карьерная д. 2, Помеще-
ние 1

ООО "ТЕХНОТОРГ"
660112, Российская Федерация,
г. Красноярск, ул. Парашютная, д. 15

ООО "ЛЕСОТЕХНИКА"
664540, Российская Федерация,
с. Хомутово, ул. Чапаева, д. 1, оф. 39

УКРАИНА

ТОВ «Андреас Штіль»
вул. Антонова 10, с. Чайки
08135 Київська обл., Україна

БЕЛАРУСЬ

ООО «ПИЛАКОС»
ул. Тимирязева 121/4 офис 6
220020 Минск, Беларусь

УП «Беллесэкспорт»
ул. Скрыганова 6.403
220073 Минск, Беларусь

КАЗАХСТАН И КЫРГЫЗСТАН

ИП «ВОРОНИНА Д.И.»
пр. Райымбека 312
050005 Алматы, Казахстан

АРМЕНИЯ

ООО «ЮНИТУЛЗ»
ул. Г. Парпеци 22
0002 Ереван, Армения

Spis treści

1	Przedmowa.....	193
2	Informacje o instrukcji użytkownika.....	193
3	Przegląd.....	194
4	Wskazówki dotyczące bezpieczeństwa pracy.....	195
5	Przygotowanie zamiatarki do użycia.....	200
6	Ładowanie akumulatora i sygnalizacja dio- dami LED.....	200
7	Aktywacja i dezaktywacja połączenia bezpr- zewodowego Bluetooth®.....	200
8	Montaż zamiatarki.....	201

9	Podłączanie i odłączanie akumulatora.....	201
10	Włączanie i wyłączenie zamiatarki.....	201
11	Kontrola zamiatarki i akumulatora.....	202
12	Praca z zamiatarką.....	202
13	Po zakończeniu pracy.....	203
14	Transport.....	203
15	Przechowywanie.....	204
16	Czyszczenie.....	205
17	Konserwacja.....	206
18	Naprawa.....	206
19	Rozwiązywanie problemów.....	206
20	Dane techniczne.....	208
21	Części zamienne i akcesoria.....	209
22	Utylizacja.....	209
23	Deklaracja zgodności UE.....	209
24	Deklaracja zgodności UKCA.....	209
25	Adresy.....	210

1 Przedmowa

Szanowni Państwo,

dziękujemy za zakup produktu marki STIHL. STIHL projektuje i produkuje urządzenia o najwyższej jakości, które w pełni spełniają oczekiwania klientów. Produkowane przez nas urządzenia wyróżniają się najwyższą niezawodnością nawet w najcięższych warunkach pracy.

Marka STIHL to również najwyższej klasy obsługa klienta. Nasi sprzedawcy oferują fachowe doradztwo, pomoc w doborze odpowiednich produktów oraz kompleksowe wsparcie techniczne.

Firma STIHL przywiązuje szczególną wagę do zrównoważonego rozwoju i ochrony środowiska. Celem niniejszej instrukcji obsługi jest zapewnienie bezpiecznej i przyjaznej dla środowiska eksploatacji produktu STIHL przez długi okres użytkowania.

Dziękujemy Państwu za zaufanie. Życzymy satysfakcji z użytkowania produktu marki STIHL.



Dr Nikolas Stihl

WAŻNE! PRZECZYTAĆ PRZED UŻYCIEM I ZACHOWAĆ.

2 Informacje o instrukcji użytkowania

2.1 Obowiązujące dokumenty

Obowiązują lokalne przepisy bezpieczeństwa.

- ▶ Oprócz tej instrukcji obsługi należy dokładnie zapoznać się z następującymi dokumentami i zachować je na przyszłość:
 - Zasady bezpieczeństwa dot. akumulatora STIHL AP
 - Instrukcja obsługi ładowarek STIHL AL 101, 301, 301-4, 500
 - Informacja bezpieczeństwa dotycząca akumulatorów STIHL i produktów z zamontowanym akumulatorem: www.stihl.com/safety-data-sheets

Dalsze informacje na temat STIHL connected i produktów kompatybilnych oraz odpowiedzi na najczęściej zadawane pytania można znaleźć na stronie www.connect.stihl.com lub uzyskać u autoryzowanego dealera STIHL.

Znak słowny i znaki graficzne (logo) Bluetooth® są zastrzeżonymi znakami towarowymi Bluetooth SIG, Inc. Używanie tych znaków przez firmę STIHL jest objęte licencją.

Akumulatory z  są wyposażone w interfejs bezprzewodowy Bluetooth®. Należy uwzględnić lokalne ograniczenia używania (np. w samolotach lub szpitalach).

2.2 Ostrzeżenia w treści instrukcji



OSTRZEŻENIE

- Ten piktogram oznacza możliwe zagrożenie poważnym lub wręcz śmiertelnym wypadkiem.
 - ▶ Oznaczone nim środki mogą zapobiec poważnemu lub śmiertelnemu wypadkowi.

WSKAZÓWKA

- Ten piktogram oznacza potencjalne zagrożenie szkodami w mieniu.
 - ▶ Oznaczone nim środki mogą zapobiec szkodom w mieniu.

2.3 Symbole w tekście



Ten symbol odsyła do rozdziału niniejszej instrukcji obsługi.

3 Przegląd

3.1 Zamiatarka i akumulator

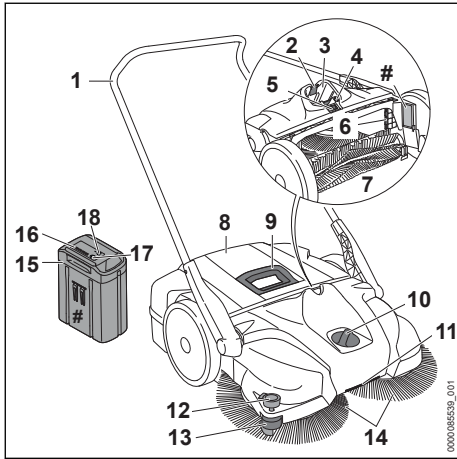

- 1 Pałak prowadzący**
Pałak prowadzący służy do trzymania i prowadzenia zamiatarki.
- 2 Dźwignia blokady**
Dźwignia blokady trzyma akumulator w komorze akumulatora.
- 3 Komora akumulatora**
Komora służy do wkładania akumulatora.
- 4 Pokrętko resetujące**
Pokrętko resetujące resetuje aktywowaną ochronę przed przeciążeniem.
- 5 Przełącznik**
Przełącznik służy do włączania i wyłączania zamiatarki.
- 6 Filtr powietrza**
Filtr powietrza filtruje zasysane powietrze.
- 7 Szczotka spalinowa**
Walec zamiatający odprowadza brud do zbiornika.
- 8 Zbiornik**
W zbiorniku przechowywany jest zamieciony brud.
- 9 Uchwyt**
Uchwyt służy do zdejmowania i przenoszenia zbiornika.
- 10 Przełącznik obrotowy**
Pokrętko służy do ustawiania wysokości szczotek talerzowych.

11 Uchwyt transportowy

Uchwyt transportowy służy do przenoszenia zamiatarki.

12 Dociskacz

Dociskacz dociska szczeciny szczotek talerzowych do podłoża.

13 Rolka prowadząca

Rolka prowadząca prowadzi zamiatarkę wzdłuż ścian lub krawężników.

14 Szczotki talerzowe

Szczotki talerzowe zamiatają brud.

15 Akumulator

Akumulator służy do zasilania zamiatarki.

16 Diody

Diody sygnalizują stan naładowania akumulatora i ewentualne usterki.

17 Przycisk

Przycisk włącza diody na akumulatorze. Aktywuje on i dezaktywuje połączenie bezprzewodowe Bluetooth® (jeśli jest).

18 Dioda LED „BLUETOOTH®” (tylko dla akumulatorów z)

Dioda LED wskazuje aktywację i dezaktywację połączenia bezprzewodowego Bluetooth®.

Tabliczka znamionowa z numerem seryjnym

3.2 Symbole

Na zamiatarce i akumulatorze mogą znajdować się symbole o następującym znaczeniu:



Docisk jest zbyt duży.



Docisk jest zbyt mały.



Obrócić w tym kierunku, aby zwiększyć docisk.



Nie przekraczać maksymalnego nachylenia.



Niniejszy produkt jest użytkowany z akumulatorem STIHL. Dozwolone akumulatory są podane w niniejszej instrukcji użytkowania.



Przeczytać niniejszą instrukcję obsługi, przestrzegać jej i zachować ją na przyszłość.



Gwarantowany poziom mocy akustycznej zgodnie z dyrektywą 2000/14/WE w dB(A) do porównania emisji hałasu produktów elektrycznych.



4 diody migają na czerwono. Usterka akumulatora.



1 dioda świeci na czerwono. Akumulator jest za ciepły lub za zimny.



Akumulator ma połączenie bezprzewodowe Bluetooth® i można go połączyć z aplikacją STIHL connected.



Informacja obok symbolu wskazuje na pojemność akumulatora zgodnie ze specyfikacją producenta. Dostępna pojemność akumulatora jest mniejsza.



Produktu nie wolno wyrzucać do zwykłego pojemnika na odpady komunalne.

4 Wskazówki dotyczące bezpieczeństwa pracy

4.1 Symbole ostrzegawcze

Symbole ostrzegawcze na zamiatarce lub akumulatorze mają następujące znaczenie:



Przestrzegać zasad bezpieczeństwa i środków ostrożności.



Przeczytać niniejszą instrukcję obsługi, przestrzegać jej i zachować ją na przyszłość.



Długie włosy zabezpieczyć w taki sposób, aby zamiatarka nie wciągnęła ich do środka.



Wymywać akumulator na czas przerw w pracy, transportu, przechowywania, serwisowania lub naprawy.



Chronić akumulator przed wysokimi temperaturami i ogniem.



Nie zanurzać akumulatora w cieczach.

4.2 Użytkowanie zgodne z przeznaczeniem

Zamiatarka STIHL KGA 770.0 służy do usuwania z równych i utwardzonych ulic brudu, liści, trawy, papieru i innych podobnych materiałów.

Zamiatarka STIHL KGA 770.0 nie służy do zamiatania:

- cieczy, kwasów i rozpuszczalników
- pyłu stwarzającego ryzyko wybuchu lub pyłu zanieczyszczonego patogenami i grzybami
- rozżarzonych cząstek, gorącego popiołu, żarzących się niedopałków papierosów lub podobnych materiałów

Nie należy pracować z zamiatarką w czasie opadów deszczu, a także w mokrym lub bardzo wilgotnym otoczeniu. Nie pozostawiać zamiatarki na deszczu.

Zamiatarka może pracować z napędem silnikowym lub bez.

Zamiatarka jest przeznaczona do użytku komercyjnego.

Zamiatarka jest zasilana energią z akumulatora STIHL AP i może być używana wyłącznie z akumulatorem STIHL AP umieszczonym bezpośrednio w urządzeniu.

Akumulator z  w połączeniu z aplikacją STIHL connected umożliwia personalizację i przesyłanie informacji na temat akumulatora w oparciu o technologię Bluetooth®.

▲ OSTRZEŻENIE

- Akumulatory niedopuszczone przez firmę STIHL do użytkowania z zamiatarką mogą powodować pożary lub wybuchy. Może dojść do poważnych obrażeń lub śmierci oraz szkód materialnych.
 - ▶ Do zamiatarki używać akumulatora STIHL AP.
- W przypadku używania zamiatarki lub akumulatora niezgodnie z przeznaczeniem może dojść do ciężkich obrażeń lub śmierci oraz szkód materialnych.
 - ▶ Używać zamiatarki wyłącznie w sposób opisany w niniejszej instrukcji użytkownika.
 - ▶ Akumulatora używać w sposób opisany w niniejszej instrukcji użytkownika, aplikacji STIHL connected oraz na stronie www.connect.stihl.com.

4.3 Wymagania dotyczące użytkownika

▲ OSTRZEŻENIE

- Użytkownicy, którzy nie przejdą przeszkolenia, nie mogą rozpoznawać lub oszacować zagrożeń związanych z użytkowaniem zamiatarki i akumulatora. Może dojść do poważnych obrażeń lub śmierci użytkownika i osób postronnych.



▶ Przeczytać niniejszą instrukcję obsługi, przestrzegać jej i zachować ją na przyszłość.

- ▶ Jeżeli zamiatarka lub akumulator zostaną przekazane innej osobie: przekazać również instrukcję użytkownika.

- ▶ Użytkownik musi spełniać następujące wymagania:
 - Użytkownik jest wypoczęty.
- Ta maszyna i akumulator nie mogą być użytkowane przez osoby (w tym dzieci) o ograniczonej sprawności fizycznej, sensorycznej lub umysłowej lub nieposiadające odpowiedniego doświadczenia i wiedzy.
- Użytkownik jest w stanie rozpoznać i ocenić zagrożenia powodowane przez zamiatarkę i akumulator.
- Użytkownik jest pełnoletni lub odbywa naukę zawodu pod nadzorem zgodnie z krajowymi przepisami.
- Użytkownik został przeszkolony przez autoryzowanego dealera STIHL lub specjalistę przed pierwszym użyciem myjki wysokociśnieniowej.
 - Użytkownik nie znajduje się pod wpływem alkoholu, leków lub narkotyków.
- ▶ W razie wątpliwości skontaktować się z dealerem marki STIHL.

4.4 Odzież i wyposażenie

▲ OSTRZEŻENIE

- Włączona zamiatarka może wciągnąć włosy użytkownika, jeśli są długie. Może to spowodować poważne obrażenia u użytkownika.
 - ▶ Długie włosy należy związać i zabezpieczyć w taki sposób, aby nie sięgały ramion.
- Podczas pracy może wzbijać się pył. Wdychanie pyłu może spowodować dolegliwości zdrowotne i reakcje alergiczne.
 - ▶ Nosić maskę przeciwpyłową.
- Nieodpowiednia odzież może zostać wciągnięta do zamiatarki. Użytkownicy bez odpo-



wiedniej odzieży mogą odnieść poważne obrażenia ciała.

- ▶ Nosić odzież przylegającą ściśle do ciała.
- ▶ Akcesoria takie jak szalik i biżuteria należy zdjąć.
- Podczas czyszczenia lub konserwacji użytkownik może mieć kontakt ze szczotkami telerzowymi lub walcem zamiatającym. Może to spowodować obrażenia użytkownika.
 - ▶ Nosić rękawice robocze wykonane z wytrzymałych materiałów.
- Użytkownik noszący nieodpowiednie obuwie może się poślizgnąć. Może to spowodować obrażenia użytkownika.
 - ▶ Nosić solidne, zamknięte obuwie z podeszwami o dobrej przyczepności.

4.5 Stanowisko pracy i otoczenie

4.5.1 Miejsce pracy i otoczenie

▲ OSTRZEŻENIE

- Osoby postronne, dzieci i zwierzęta nie są w stanie rozpoznać ani tym bardziej prawidłowo ocenić zagrożeń powodowanych przez zamiatarkę. Osoby postronne, dzieci i zwierzęta mogą doznać poważnych obrażeń.
 - ▶ Osoby postronne, dzieci i zwierzęta powinny przebywać w bezpiecznej odległości od obszaru roboczego.
 - ▶ Nie pozostawiać zamiatarki bez nadzoru.
 - ▶ Nie pozwolić dzieciom na zabawę zamiatarką.
- Elementy elektryczne zamiatarki mogą wytwarzać iskry. W łatwopalnym lub wybuchowym środowisku iskry mogą być przyczyną pożarów lub eksplozji. Może dojść do poważnych obrażeń lub śmierci oraz szkód materialnych.
 - ▶ Nie pracować w środowisku łatwopalnym lub wybuchowym.

4.5.2 Akumulator

▲ OSTRZEŻENIE

- Osoby postronne, dzieci i zwierzęta nie są w stanie rozpoznać ani tym bardziej prawidłowo ocenić zagrożeń powodowanych przez akumulator. Osoby postronne, dzieci i zwierzęta mogą doznać poważnych obrażeń.

- ▶ Nie zezwalać na dostęp osób postronnych, dzieci i zwierząt do urządzenia.
 - ▶ Nie pozostawiać akumulatora bez nadzoru.
 - ▶ Nie pozwolić dzieciom na zabawę akumulatorem.
- Akumulator nie jest całkowicie odporny na wszystkie czynniki otoczenia. Pod wpływem niektórych zjawisk lub czynników może dojść do jego pożaru, wybuchu lub nieodwracalnego uszkodzenia. Może dojść do poważnych obrażeń lub szkód materialnych.



- ▶ Chronić akumulator przed wysokimi temperaturami i ogniem.
- ▶ Nie wrzucać akumulatora do ognia.

- ▶ Temperatura w miejscu ładowania, pracy i przechowywania akumulatora nie może przekraczać podanego zakresu, 20.3.



- ▶ Nie zanurzać akumulatora w cieczach.

- ▶ Trzymać akumulator z dala od małych części metalowych.
- ▶ Chronić akumulator przed nadmiernie wysokim ciśnieniem.
- ▶ Nie narażać akumulatora na działanie mikrofal.
- ▶ Chronić akumulator przed substancjami chemicznymi i solami.

4.6 Bezpieczny stan

4.6.1 Zamiatarka

Zamiatarka jest bezpieczna, gdy są spełnione następujące warunki:

- Zamiatarka nie jest uszkodzona.
- Zamiatarka jest czysta i sucha.
- Elementy obsługowe działają i nie zostały zmienione.
- Zamiatarka jest zmontowana prawidłowo.
- Zamontowane są oryginalne akcesoria marki STIHL do danego modelu zamiatarki.
- Akcesoria są zamontowane prawidłowo.

▲ OSTRZEŻENIE

- Jeśli urządzenie nie znajduje się w bezpiecznym stanie, jego elementy mogą działać nieprawidłowo, a zabezpieczenia być nieaktywne. Może dojść do poważnych obrażeń lub śmierci.
 - ▶ Pracować wyłącznie z nieuszkodzoną zamiatarką.
 - ▶ Jeśli zamiatarka jest zabrudzona lub mokra: wyczyścić zamiatarkę i poczekać, aż całkowicie wyschnie.

- ▶ Jeżeli elementy obsługowe dmuchawy są niesprawne: nie używać zamiatarki.
- ▶ Nie modyfikować zamiatarki.
- ▶ Montować wyłącznie oryginalne akcesoria marki STIHL do danego modelu zamiatarki.
- ▶ Zamontować zbiornik w sposób opisany w niniejszej instrukcji.
- ▶ Akcesoria montować wyłącznie w sposób opisany w niniejszej instrukcji obsługi lub w instrukcji obsługi akcesoriów.
- ▶ Nie wkładać żadnych przedmiotów w otwory zamiatarki.
- ▶ Wymienić zużyte lub uszkodzone etykiety ostrzegawcze.
- ▶ W razie wątpliwości skontaktować się z dealerem marki STIHL.

4.6.2 Akumulator

Akumulator jest bezpieczny dla użytkownika i otoczenia, jeżeli:

- Nie jest uszkodzony.
- Jest czysty i suchy.
- Działa i nie był modyfikowany.

▲ OSTRZEŻENIE

- W przeciwnym razie akumulator jest niebezpieczny. Skutkiem mogą być poważne obrażenia.
 - ▶ Pracować z użyciem nieuszkodzonego i działającego akumulatora.
 - ▶ Nie ładować akumulatora, jeśli jest uszkodzony lub wadliwy.
 - ▶ Jeśli akumulator jest zabrudzony, wyczyścić go.
 - ▶ Jeżeli akumulator jest mokry lub wilgotny, należy poczekać, aż zupełnie wyschnie, 20.4.
 - ▶ Nie modyfikować akumulatora.
 - ▶ Nie wkładać niczego w otwory w obudowie akumulatora.
 - ▶ Nie zwierzać styków elektrycznych akumulatora metalowymi przedmiotami (grozi to zwarcie).
 - ▶ Nie otwierać akumulatora.
 - ▶ Wymienić zużyte lub uszkodzone etykiety ostrzegawcze.
- Uszkodzony akumulator może przeciekać. Płyn ten może spowodować podrażnienie skóry i oczu.
 - ▶ Unikać kontaktu z płynem.
 - ▶ W razie kontaktu ze skórą należy umyć dane miejsce dużą ilością wody z mydłem.
 - ▶ W razie kontaktu z oczami należy plukać oczy dużą ilością wody przez co najmniej 15 minut i zasięgnąć porady lekarza.

- Uszkodzony lub wadliwy akumulator może wydzielać dziwny zapach, dymić lub zapalić się. Może dojść do poważnych obrażeń lub śmierci oraz szkód materialnych.
 - ▶ Jeżeli akumulator dziwnie pachnie lub zaczyna dymić, nie używać go i nie zbliżać do łatwopalnych substancji.
 - ▶ W przypadku zapalenia się akumulatora: Spróbować ugasić akumulator gaśnicą lub wodą.

4.7 Praca

▲ OSTRZEŻENIE

- W określonych sytuacjach użytkownik może nie zachować koncentracji podczas pracy. Użytkownik może potknąć się, upaść i poważnie zranić.
 - ▶ Pracę wykonywać spokojnie i w sposób przemyślany.
 - ▶ Jeżeli światło i widoczność nie są wystarczające: nie należy używać zamiatarki.
 - ▶ Zamiatarkę należy obsługiwać w pojedynkę.
 - ▶ Uważać na przeszkody.
 - ▶ Pracować, stojąc na ziemi i zachowując równowagę.
 - ▶ W przypadku zmęczenia zrobić przerwę w pracy.
- Obracające się szczotki talerzowe oraz walec zamiatający mogą skaleczyć użytkownika. Może to spowodować poważne obrażenia u użytkownika.
 - ▶ Nie dotykać obracających się szczotek talerzowych i walca zamiatającego.
 - ▶ Jeśli szczotki talerzowe lub walec zamiatający są zablokowane przez przedmiot: Wyłączyć zamiatarkę do chwastów i wyjąć akumulator. Dopiero wtedy można usunąć przedmiot.
- Jeżeli zamiatarka zacznie zachowywać się nieprawidłowo lub pracować nierówno, może pojawić się niebezpieczeństwo. Może dojść do poważnych obrażeń lub szkód materialnych.
 - ▶ Zakończyć pracę, wyjąć akumulator i skontaktować się z dealerem STIHL.
- Włączona zamiatarka może drgać.
 - ▶ Robić przerwy podczas pracy.
 - ▶ W przypadku wystąpienia objawów zaburzenia krążenia zasięgnąć pomocy lekarskiej.
- W czasie pracy nie uderzać o przedmioty, np. regały, rusztowania. Może to doprowadzić do ich przewrócenia lub upadku innych przedmiotów. Grozi to ciężkimi obrażeniami u użytkownika oraz szkodami materialnymi.

- ▶ Nie uderzać o przedmioty, np. regały, rusztowania.
- Odstawienie zamiatarki na pochyłej powierzchni może spowodować jej odcoczenie. Może dojść do obrażeń lub szkód materialnych.
 - ▶ Odstawiać zamiatarkę tylko na równych powierzchniach i zabezpieczać ją przed odcoczeniem.
- W zbiorniku mogą znajdować się elementy szkła, metalu lub innych materiałów o ostrych krawędziach. Podczas opróżniania zbiornika może dojść do poważnych obrażeń u użytkownika lub szkód materialnych.
 - ▶ Nosić rękawice ochronne.
- Mocowanie innych przedmiotów do pałąka może spowodować przewrócenie zamiatarki przez dodatkową masę. Może dojść do obrażeń lub szkód materialnych.
 - ▶ Nie mocować żadnych przedmiotów do pałąka prowadzącego.

4.8 Transport

4.8.1 Zamiatarka

▲ OSTRZEŻENIE

- Zamiatarka może przewrócić się lub przesuwać podczas przewozu pojazdem. Może dojść do obrażeń lub szkód materialnych.
 - ▶ Ustawić przełącznik w pozycji 0.
 - ▶ Wyciągnąć akumulator.



- ▶ Zabezpieczyć zamiatarkę pasami mocującymi lub siatką w taki sposób, aby nie mogła się przewrócić ani przesunąć.
- Uchwyt na zbiorniku jest przeznaczony do zdejmowania i przenoszenia zbiornika, a nie do przenoszenia zamiatarki. Przenoszenie zamiatarki za uchwyt zbiornika może spowodować przypadkowe odcięcie się zbiornika, a wskutek tego szkody materialne.
 - ▶ Przenosić zamiatarkę wyłącznie w sposób opisany w niniejszej instrukcji użytkownika.

4.8.2 Akumulator

▲ OSTRZEŻENIE

- Akumulator nie jest całkowicie odporny na wszystkie czynniki otoczenia. Jeśli akumulator jest narażony na określone warunki otoczenia, może ulec uszkodzeniu i mogą powstać szkody materialne.
 - ▶ Nie transportować uszkodzonego akumulatora.

- Akumulator może przewrócić się lub przesunąć podczas przewozu pojazdem. Może dojść do obrażeń lub szkód materialnych.
 - ▶ Zapakować akumulator w odpowiedni pojemnik transportowy lub inne opakowanie, w którym nie będzie się przesunął.
 - ▶ Zabezpieczyć opakowanie, aby nie mogło się poruszyć.

4.9 Przechowywanie

4.9.1 Zamiatarka

▲ OSTRZEŻENIE

- Dzieci nie są w stanie rozpoznać ani ocenić zagrożeń powodowanych przez zamiatarkę. Skutkiem mogą być poważne obrażenia u dzieci.
 - ▶ Ustawić przełącznik w pozycji 0.



- ▶ Wyciągnąć akumulator.

- ▶ Przechowywać zamiatarkę w miejscu niedostępnym dla dzieci.
- Styki elektryczne zamiatarki oraz podzespoły z metalu mogą zardzewieć od wilgoci. Może dojść do uszkodzenia zamiatarki.
 - ▶ Ustawić przełącznik w pozycji 0.



- ▶ Wyciągnąć akumulator.

- ▶ Przechowywać zamiatarkę w miejscu suchym i czystym.
- Pałak prowadzący może złożyć się w niekontrolowany sposób i zakleszczyć części ciała pomiędzy pałakiem prowadzącym a obudową. Może dojść do obrażeń.
 - ▶ Nie sięgać do obszaru obrotu pałaka prowadzącego.
- Załamane lub wygięte szczeciny mogą ulec trwałemu odkształceniu.
 - ▶ Przechowywać zamiatarkę w taki sposób, by szczeciny szczotek talerzowych nie zostały załamane ani odkształcone.

4.9.2 Akumulator

▲ OSTRZEŻENIE

- Dzieci nie są w stanie rozpoznać ani ocenić zagrożeń powodowanych przez akumulator. Skutkiem mogą być poważne obrażenia u dzieci.
 - ▶ Akumulator przechowywać w miejscu niedostępnym dla dzieci.

- Akumulator nie jest całkowicie odporny na wszystkie czynniki otoczenia. Akumulator może ulec nieodwracalnemu uszkodzeniu pod wpływem niektórych zjawisk lub czynników.
 - ▶ Akumulator przechowywać w miejscu suchym i czystym.
 - ▶ Akumulator przechowywać w zamkniętym pomieszczeniu.
 - ▶ Akumulator przechowywać osobno od zamiatarki.
 - ▶ Jeśli akumulator jest przechowywany w ładowarce: odłączyć wtyczkę zasilającą i przechowywać akumulator w stanie naładowania między 40% a 60% (2 diody świecą na zielono).
 - ▶ Temperatura w miejscu przechowywania akumulatora nie może przekraczać podanego zakresu, 20.3.

4.10 Czyszczenie, konserwacja i naprawy

▲ OSTRZEŻENIE

- Jeżeli akumulator znajduje się w zamiatarce podczas czyszczenia, konserwacji lub naprawy, może dojść do jej niezamierzonego włączenia. Może dojść do poważnych obrażeń lub szkód materialnych.
 - ▶ Ustawić przełącznik w pozycji 0.
 - ▶ Wyciągnąć akumulator.









- Czyszczenie agresywnymi środkami, strumieniem wody lub ostrymi przedmiotami może spowodować uszkodzenie zamiatarki i akumulatora. Nieprawidłowe czyszczenie zamiatarki lub akumulatora może spowodować nieprawidłowe działanie podzespołów i wyłączenie działania urządzeń zabezpieczających. Skutkiem mogą być poważne obrażenia.
 - ▶ Czyścić zamiatarkę i akumulator wyłącznie w sposób opisany w niniejszej instrukcji użytkowania.
- Nieprawidłowa konserwacja lub naprawa zamiatarki bądź akumulatora może spowodować nieprawidłowe działanie podzespołów i wyłączenie działania urządzeń zabezpieczających. Może dojść do poważnych obrażeń lub śmierci.
 - ▶ Nie należy samodzielnie poddawać zamiatarki ani akumulatora konserwacji lub naprawom.
 - ▶ Jeśli zamiatarka lub akumulator wymagają przeglądu lub naprawy: skontaktować się z dealerem marki STIHL.

5 Przygotowanie zamiatarki do użycia

5.1 Przygotowanie zamiatarki do użycia

Zawsze przed rozpoczęciem pracy należy wykonać następujące czynności:

- ▶ Sprawdzić bezpieczny stan następujących elementów:
 - Zamiatarka,  4.6.1.
 - Akumulator,  4.6.2.
- ▶ Sprawdzić akumulator,  11.
- ▶ Naładować całkowicie akumulator w sposób opisany w instrukcji obsługi ładowarek STIHL AL 101, 301, 301-4, 500.
- ▶ Wyczyścić zamiatarkę,  16.1.
- ▶ Zamontować pałąk prowadzący,  8.1.
- ▶ Ustawić wysokość szczotek talerzowych,  12.2.
- ▶ Sprawdzić elementy obsługowe,  11.1.
- ▶ Jeśli nie można wykonać opisanych czynności: nie używać zamiatarki i skontaktować się z autoryzowanym dealerm STIHL.

5.2 Łączenie akumulatora z połączeniem bezprzewodowym Bluetooth® z aplikacją STIHL connected

- ▶ Aktywować interfejs bezprzewodowy Bluetooth® na urządzeniu mobilnym.
- ▶ Aktywować połączenie bezprzewodowe Bluetooth® na akumulatorze,  7.1.
- ▶ Pobrać na urządzenie mobilne aplikację STIHL connected z odpowiedniego sklepu z aplikacjami i utworzyć konto.
- ▶ Otworzyć aplikację STIHL connected i zalogować się.
- ▶ Dodać akumulator w aplikacji STIHL connected i postępować zgodnie z poleceniami wyświetlanymi na ekranie.

Dane kontaktowe i dalsze informacje można znaleźć na stronie <https://support.stihl.com> lub w aplikacji STIHL connected.

Aplikacja STIHL connected jest dostępna w zależności od rynku.

6 Ładowanie akumulatora i sygnalizacja diodami LED

6.1 Ładowanie akumulatora

Czas ładowania zależy od różnych czynników, np. od temperatury akumulatora i temperatury

otoczenia. Dla uzyskania optymalnej sprawności nie przekraczać zalecanych zakresów temperatury,  20.4. Faktyczny czas ładowania może różnić się od podanego czasu. Czas ładowania jest podany na stronie www.stihl.com/charging-times.

- ▶ Akumulator należy ładować w sposób opisany w instrukcjach użytkownika ładowarek STIHL AL 101, 301, 301-4, 500.

6.2 Sygnalizacja stanu naładowania

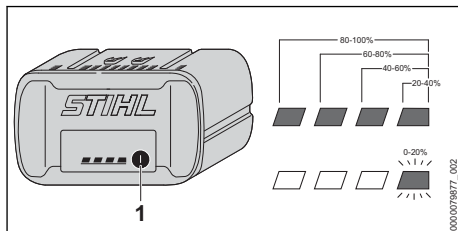

- ▶ Nacisnąć przycisk (1).
Diody zaświecą się na ok. 5 sekund na zielono i zasygnalizują stan naładowania akumulatora.
- ▶ Jeżeli prawa dioda miga na zielono, należy naładować akumulator.

6.3 Diody na akumulatorze

Diody mogą sygnalizować stan naładowania lub awarię akumulatora. Diody mogą świecić lub migać zielonym lub czerwonym światłem.

Jeżeli diody świecą lub migają na zielono, informują o stanie naładowania.

- ▶ Jeżeli diody świecą lub migają na czerwono: usunąć usterki,  19.1.
W zamiatance lub akumulatorze występuje usterka.

7 Aktywacja i dezaktywacja połączenia bezprzewodowego Bluetooth®

7.1 Aktywacja połączenia bezprzewodowego Bluetooth®

- ▶ Jeśli akumulator posiada funkcję połączenia Bluetooth®, Nacisnąć przycisk i przytrzymać wciśnięty, aż dioda LED „BLUETOOTH®” obok symbolu  zaświeci się na niebiesko na ok. 3 sekundy.
Połączenie bezprzewodowe Bluetooth® w akumulatorze jest aktywne.

7.2 Dezaktywacja połączenia bezprzewodowego Bluetooth®

- ▶ Jeśli akumulator posiada funkcję połączenia Bluetooth®: Nacisnąć przycisk i przytrzymać wciśnięty, aż dioda LED „BLUETOOTH®” obok symbolu  sześć razy zamiga na niebiesko. Połączenie bezprzewodowe Bluetooth® akumulatora jest nieaktywne.

8 Montaż zmiatarki

8.1 Montaż pałaka prowadzącego

Pałak prowadzący może zostać zamontowany w 2 pozycjach, dzięki czemu można go dostosować do wymiarów ciała użytkownika.

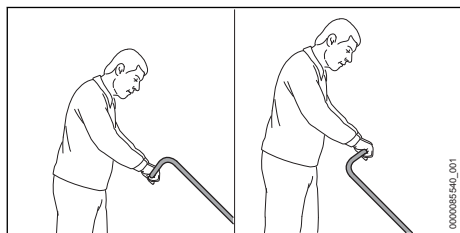

- ▶ Ustawić pałak prowadzący odpowiednio do wzrostu użytkownika.
- ▶ Wyłączyć zmiatarkę i wyjąć akumulator.

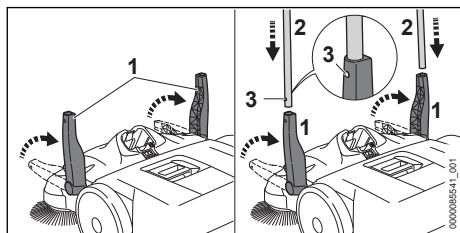

- ▶ Ustawić oba uchwyty (1) pionowo do góry.
- ▶ Pałak prowadzący (2) wsunąć równocześnie w uchwyt (1). Będzie słyhać dźwięk zatrzaśnięcia sprężyn (3).

9 Podłączanie i odłączanie akumulatora

9.1 Wkładanie akumulatora

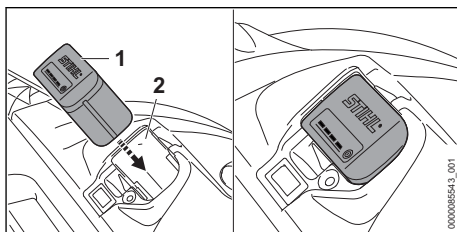

- ▶ Włożyć akumulator (1) do oporu do komory (2). Akumulator (1) zablokuje się ze słyszalnym kliknięciem.

9.2 Wyjmowanie akumulatora

- ▶ Położyć zmiatarkę na płaskiej powierzchni.

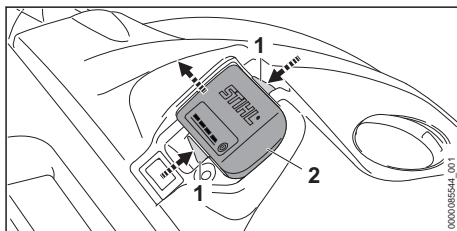

- ▶ Nacisnąć obie dźwignie blokady (1). Akumulator (2) jest odblokowany i można go wyjąć.

10 Włączanie i wyłączenie zmiatarki

10.1 Włączyć zmiatarkę

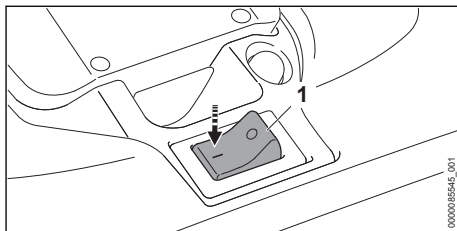

- ▶ Ręcznie ustawić przełącznik (1) w pozycji I. Szczotki talerzowe i walec zmiatający zaczynają się obracać.

10.2 Wyłączyć zmiatarkę

- ▶ Ustawić przełącznik w pozycji 0.

- ▶ Zaczekać, aż szczotki talerzowe i walec zmiatający przestaną się obracać.
- ▶ Jeżeli szczotki talerzowe i walec zmiatający nadal się poruszają: wyjąć akumulator i skontaktować się z dealerem marki STIHL. Zmiatarka jest uszkodzona.

11 Kontrola zmiatarki i akumulatora

11.1 Sprawdzanie elementów obsługowych

Włączyć zmiatarkę

- ▶ Włożyć akumulator.
- ▶ Ustawić przełącznik w pozycji I. Szczotki talerzowe i walec zmiatający zaczynają się obracać.
- ▶ Jeżeli 3 diody migają na czerwono, wyjąć akumulator i skontaktować się z dealerem marki STIHL.

W zmiatarce występuje usterka.

- ▶ Ustawić przełącznik w pozycji 0. Zaczekać, aż szczotki talerzowe i walec zmiatający przestaną się obracać.
- ▶ Jeżeli szczotki talerzowe i walec zmiatający nadal się poruszają: wyjąć akumulator i skontaktować się z dealerem marki STIHL. Zmiatarka jest uszkodzona.

11.2 Kontrola akumulatora

- ▶ Nacisnąć przycisk na akumulatorze. Diody LED świecą się lub migają.
- ▶ Jeżeli diody LED nie świecą lub nie migają: nie używać akumulatora i skontaktować się z dealerem STIHL. Akumulator jest niesprawny.

12 Praca z zmiatarką

12.1 Trzymanie i prowadzenie zmiatarki

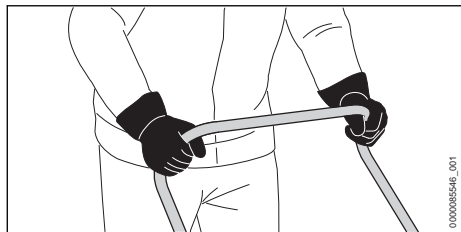

- ▶ Przytrzymywać mocno pałąk prowadzący obiema rękami tak, aby kciuki obejmowały pałąk prowadzący.

12.2 Ustawianie wysokości szczotek talerzowych

Wysokość szczotek talerzowych można ustawiać w 7 pozycjach w zależności od zastosowania.

- Poziom 1 i poziom 2: do równych powierzchni
- Poziom 3 i poziom 4: do nierównych powierzchni, wilgotnych liści lub piasku
- Poziomy od 5 do 7: do regulacji w przypadku zużytych szczecin

Szczeciny szczotek talerzowych powinny lekko dociskać do podłoża. Zbyt mocny docisk przyspiesza zużycie szczotek i skraca czas pracy na akumulatorze.

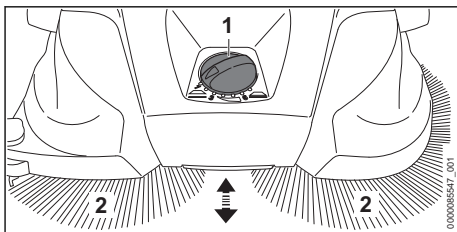

- ▶ Pokrętło (1) ustawić w żądanej pozycji. Szczeciny (2) szczotek talerzowych lekko dociskają do podłoża.

12.3 Zmiatanie

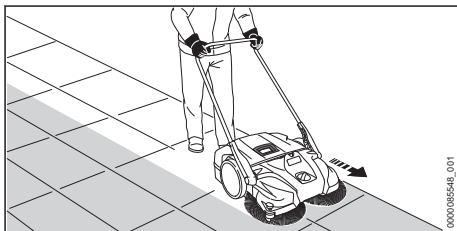

- ▶ Przesuwać zmiatarkę do przodu powoli i miarowo.
- ▶ Dostosować prędkość do otoczenia.
- ▶ Mniejsze podwyższenia 2–3 cm można pokonywać poprzez lekkie dociśnięcie pałąka prowadzącego.

Dla uzyskania optymalnej sprawności nie przekraczać zalecanych zakresów temperatury, 20.4.

12.4 Opróżnianie zbiornika

Firma STIHL zaleca opróżnianie zbiornika wyłącznie na świeżym powietrzu.

Zbiornik jest pełny, gdy wciągany brud wydostaje się z boku.

By móc powrócić na chwilę do dalszej pracy, podnieść zamiatarkę z przodu i przesunąć zawartość w zbiorniku do tyłu. W ten sposób można lepiej wykorzystać przestrzeń w zbiorniku.

- ▶ Wyłączyć zamiatarkę i wyjąć akumulator.

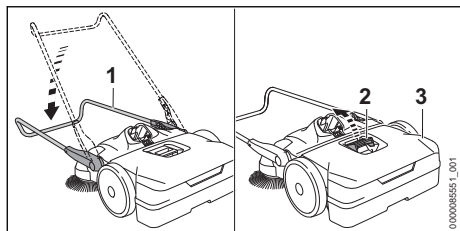

- ▶ Złożyć pałąk prowadzący (1) w dół.
- ▶ Pociągnąć uchwyt (2) do góry.
- ▶ Zdjąć i opróżnić zbiornik (3).

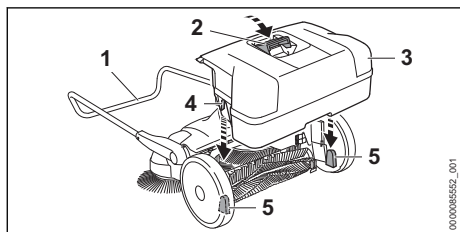

- ▶ Włożyć zbiornik (3) do zamiatarki w taki sposób, aby otwory (4) w zbiorniku (3) pasowały do mocowań (5) w zamiatarce.
- ▶ Wcisnąć uchwyt (2) w dół.
- ▶ Złożyć pałąk prowadzący (1) w górę.

12.5 Resetowanie zabezpieczenia przed przeciążeniem

Zamiatarka wyposażona jest w zabezpieczenie przed przeciążeniem. W przypadku wystawienia zamiatarki na zbyt wysokie obciążenie mechaniczne następuje przerwanie obwodu prądowego przez zabezpieczenie przed przeciążeniem. W ten sposób zabezpieczenie przed przeciążeniem zapobiega uszkodzeniom zamiatarki.

- ▶ Wyłączyć zamiatarkę i wyjąć akumulator.
- ▶ Począekać kilka minut. Zamiatarka musi ostygnąć.
- ▶ Usunąć przyczynę blokady szczotek talerzowych lub walca zamiatającego.

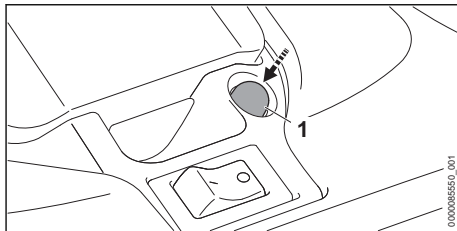

- ▶ Nacisnąć pokrętko resetujące (1). Pokrętko resetujące (1) zatraskuje się. Obwód prądowy nie jest już przerwany.
- ▶ Jeżeli pokrętko resetujące (1) nie zatraskuje się: Odczekać kilka minut i następnie ponownie nacisnąć pokrętko resetujące (1). Zamiatarka nie jest jeszcze wystarczająco schłodzona.
- ▶ Włożyć akumulator i włączyć zamiatarkę.

13 Po zakończeniu pracy

13.1 Po zakończeniu pracy

- ▶ Wyłączyć zamiatarkę i wyjąć akumulator.
- ▶ Zdjąć i opróżnić zbiornik.
- ▶ Jeśli zamiatarka jest mokra: odczekać do wyschnięcia zamiatarki.
- ▶ Jeżeli akumulator jest mokry lub wilgotny, należy zaczekać, aż zupełnie wyschnie, 20.4.
- ▶ Wyczyścić zamiatarkę.
- ▶ Wyczyścić szczotki talerzowe i walec zamiatający.
- ▶ Wyczyścić akumulator.

14 Transport

14.1 Transport zamiatarki

- ▶ Wyłączyć zamiatarkę i wyjąć akumulator.

Przesuwanie zamiatarki

- ▶ Przesuwać zamiatarkę do przodu powoli i miarowo.

Przenoszenie zamiatarki

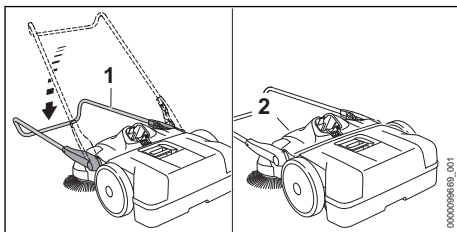

- ▶ Złożyć pałąk prowadzący (1) w dół.

- ▶ Chwycić zmiatarzkę za uchwyt transportowy (2) i ustawić ją pionowo.



- ▶ Przenosić zmiatarzkę za uchwyt transportowy w taki sposób, aby szczotki talerzowe były skierowane w stronę od ciała.

Transport zmiatararki w samochodzie

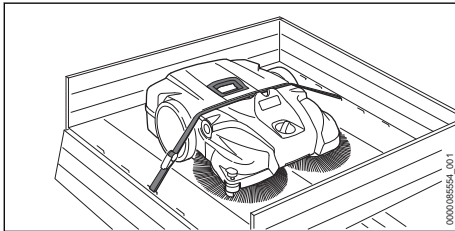

- ▶ Jeśli zmiatararka ma być transportowana w samochodzie w taki sposób, aby nie zajmowała zbyt wiele miejsca:
 - ▶ Zdemontować pałąk prowadzący z uchwytem.
- ▶ Umieścić zmiatarzkę w taki sposób, by szczeciny szczotek talerzowych nie zostały wygięte.
- ▶ Zabezpieczyć zmiatarzkę pasem pomiędzy zbiornikiem a obudową.
- ▶ Zabezpieczyć zmiatarzkę w taki sposób, aby nie mogła się przewrócić lub przesunąć.

Demontaż pałąka prowadzącego z uchwytem

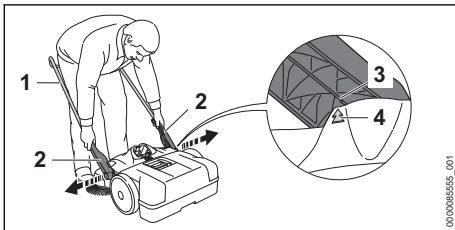

- ▶ Ustawić pałąk prowadzący (1) pod kątem 45°. Strzałki (4) na obudowie powinny być wyrównane z mostkiem (3) na uchwycie (2).
- ▶ Lekko rozsunąć i zdjąć uchwyt (2).

Montaż pałąka prowadzącego z uchwytem

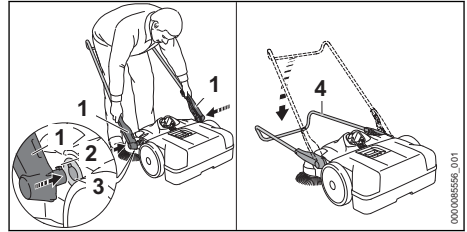

- ▶ Lekko rozsunąć i przytrzymać uchwyt (1).
- ▶ Włożyć zatrzaski (2) do otworów w mocowaniach (3).
- ▶ Całkowicie złożyć pałąk prowadzący (4) w dół. Będzie słychać dźwięk zatrzasknięcia pałąka prowadzącego (4).

14.2 Transport akumulatora

- ▶ Wyłączyć zmiatarzkę i wyjąć akumulator.
- ▶ Sprawdzić bezpieczny stan akumulatora.
- ▶ Zapakować akumulator tak, aby nie przesunął się w opakowaniu.
- ▶ Zabezpieczyć opakowanie, aby nie mogło się poruszyć.

Akumulator podlega przepisom dot. transportu towarów niebezpiecznych. Akumulator został sklasyfikowany jako UN 3480 (akumulatory litowo-jonowe) i przeszedł badania zgodnie z podręcznikiem ONZ „Badania i kryteria” część III, rozdział 38.3.

Przepisy dotyczące transportu można znaleźć na stronie www.stihl.com/safety-data-sheets.

15 Przechowywanie

15.1 Przechowywanie zmiatararki

- ▶ Wyłączyć zmiatarzkę i wyjąć akumulator.

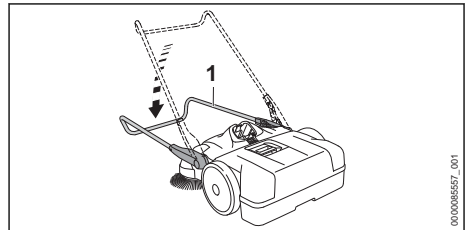

- ▶ Złożyć pałąk prowadzący (1) w dół.

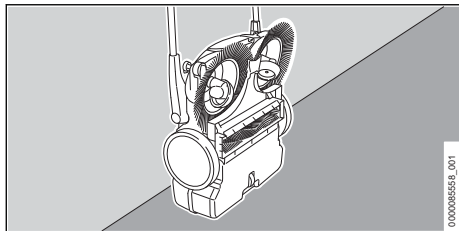

- ▶ Ustawić zamiatarkę pionowo i zabezpieczyć przed przewróceniem.
- ▶ Zabezpieczyć pałąk prowadzący przed przypadkowym złożeniem.
- ▶ Przechowywać zamiatarkę w poniższy sposób:
 - Zamiatarka nie może się przewrócić ani przesunąć.
 - Zamiatarka jest w miejscu niedostępnym dla dzieci.
 - Zamiatarka jest czysta i sucha.

15.2 Przechowywanie akumulatora

Firma STIHL zaleca przechowywanie akumulatora naładowanego do poziomu od 40% do 60% (2 świecące się zielone diody).

- ▶ Przechowywać akumulator w poniższy sposób:
 - Akumulator przechowywać w miejscu niedostępnym dla dzieci.
 - Jest czysty i suchy.
 - Akumulator przechowywać w zamkniętym pomieszczeniu.
 - Akumulator nie jest podłączony do zamiatarki.
 - Jeśli akumulator jest przechowywany w ładowarce: odłączyć wtyczkę zasilającą i przechowywać akumulator w stanie naładowania między 40% a 60% (2 diody świecą na zielono).
 - Temperatura w miejscu przechowywania akumulatora nie może przekraczać podanego zakresu,  20.3.

WSKAZÓWKA

- Jeśli akumulator nie jest przechowywany zgodnie z opisem w niniejszej instrukcji obsługi, może dojść do jego całkowitego rozładowania i przez to nieodwracalnego uszkodzenia.
 - ▶ Rozładowany akumulator przed przechowaniem naładować. Firma STIHL zaleca przechowywanie akumulatora naładowanego do poziomu od 40% do 60% (2 świecące na zielono diody).
 - ▶ Akumulator przechowywać osobno od zamiatarki.

16 Czyszczenie

16.1 Czyszczenie zamiatarki

- ▶ Wyłączyć zamiatarkę i wyjąć akumulator.
- ▶ Wyczyścić zamiatarkę wycierając go wilgotną ścierką.
- ▶ Wyczyścić pędzlem otwory wentylacyjne.
- ▶ Usunąć ciała obce z komory akumulatora i wyczyścić ją wilgotną szmatką.
- ▶ Wyczyścić pędzlem lub miękką szczotką styki w komorze akumulatora.

16.2 Czyszczenie szczotek talerzowych i walca zamiatającego

- ▶ Wyłączyć zamiatarkę i wyjąć akumulator.
- ▶ Jeśli szczotki talerzowe lub walec zamiatający są zablokowane: ostrożnie usunąć zawinięte lub zakleszczone ciała obce.
- ▶ Wyczyścić szczotki talerzowe i walec zamiatający wilgotną szmatką.

16.3 Czyszczenie filtra powietrza

- ▶ Wyłączyć zamiatarkę i wyjąć akumulator.
- ▶ Zdjąć zbiornik.

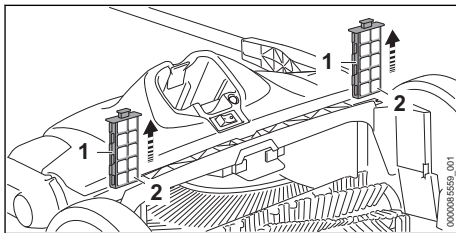

- ▶ Wyciągnąć filtr powietrza (1) z prowadnic.
- ▶ Zdjąć wkładki z pianki syntetycznej (2).
- ▶ Następnie spłukać wkładki z pianki syntetycznej (2) pod bieżącą ciepłą wodą.
- ▶ Jeśli filtr powietrza (1) jest uszkodzony, wymienić filtr powietrza (1).

- ▶ Pozostawić wkładki z pianki syntetycznej (2) do wyschnięcia na powietrzu.
- ▶ Włożyć wkładki z pianki syntetycznej (2) do filtra powietrza (1).
- ▶ Włożyć filtr powietrza (1) do prowadnic w zmiatarce.

16.4 Czyszczenie akumulatora

- ▶ Wyczyścić akumulator wycierając go wilgotną ścierką.

17 Konserwacja

17.1 Prostowanie wygiętych szczecin

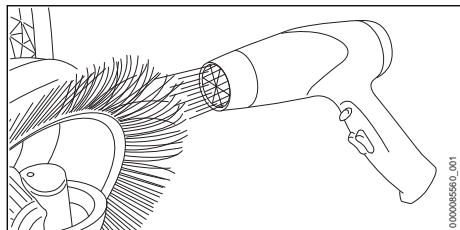

- ▶ Szczeciny ostrożnie podgrzać dmuchawą z ciepłym powietrzem (np. suszarką do włosów) i wyprostować.

WSKAZÓWKA

- Bardzo wysokie temperatury, gorące powietrze lub otwarty płomień mogą spowodować trwałe uszkodzenie szczecin.
 - ▶ Do wyrównywania szczecin używać dmuchawy z ciepłym powietrzem.

19 Rozwiązywanie problemów

19.1 Usuwanie usterek zmiatarki lub akumulatora

Usterka	Diody na akumulatorze	Przyczyna	Sposób usunięcia
Po włączeniu zmiatarka nie podejmuje pracy.	1 dioda miga na zielono.	Zbyt niski poziom naładowania akumulatora.	<ul style="list-style-type: none"> ▶ Naładować akumulator w sposób opisany w instrukcji obsługi ładowarek STIHL AL 101, 301, 301-4, 500.
	1 dioda świeci się na czerwono.	Akumulator jest za ciepły lub za zimny.	<ul style="list-style-type: none"> ▶ Wyciągnąć akumulator. ▶ Pozostawić akumulator do ostygnięcia lub ogrzania.
	3 diody migają na czerwono.	W zmiatarce występuje usterka.	<ul style="list-style-type: none"> ▶ Wyciągnąć akumulator. ▶ Wyczyścić styki elektryczne w komorze akumulatora. ▶ Włożyć akumulator. ▶ Włączyć zmiatarkę. ▶ Jeżeli 3 diody nadal migają na czerwono: nie używać zmiatarki i skontaktować się z dealerem marki STIHL.

17.2 Smarowanie przekładni

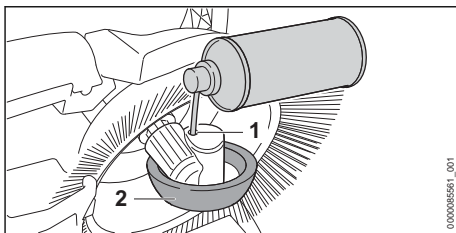







- ▶ Ustawić zmiatarkę pionowo do góry.
- ▶ Spryskać sprayem silikonowym na bazie alkoholu przez otwór (1) w obudowie koła (2).

18 Naprawa

18.1 Naprawa zmiatarki i akumulatora

Użytkownik nie może samodzielnie naprawiać zmiatarki ani akumulatora.

- ▶ Jeżeli zmiatarka, szczotki talerzowe lub wałek zmiatający są uszkodzone: nie używać zmiatarki i skontaktować się z dealerem firmy STIHL.
- ▶ Jeżeli akumulator jest uszkodzony: Wymienić akumulator.

Usterka	Diody na akumulatorze	Przyczyna	Sposób usunięcia
	3 diody świecą na czerwono.	Zamiatarka jest za ciepła.	<ul style="list-style-type: none"> ▶ Wyciągnąć akumulator. ▶ Zaczekać, aż zamiatarka ostygnie.
	4 diody migają na czerwono.	Usterka akumulatora.	<ul style="list-style-type: none"> ▶ Wyjąć akumulator i włożyć go ponownie. ▶ Włączyć zamiatarkę. ▶ Jeżeli 4 diody nadal migają na czerwono, nie używać akumulatora i skontaktować się z autoryzowanym dealerm STIHL.
		Przerwane połączenie elektryczne między zamiatarką a akumulatorem.	<ul style="list-style-type: none"> ▶ Wyciągnąć akumulator. ▶ Wyczyścić styki elektryczne w komorze akumulatora. ▶ Włożyć akumulator.
		Zamiatarka lub akumulator są wilgotne.	<ul style="list-style-type: none"> ▶ Poczeekać, aż zamiatarka lub akumulator wyschną,  20.4.
Zamiatarka wyłącza się podczas pracy.	3 diody świecą na czerwono.	Zamiatarka jest za ciepła.	<ul style="list-style-type: none"> ▶ Wyciągnąć akumulator. ▶ Zaczekać, aż zamiatarka ostygnie.
		Zadziałała ochrona przed przeciążeniem.	<ul style="list-style-type: none"> ▶ Wyczyścić zamiatarkę. ▶ Resetowanie zabezpieczenia przed przeciążeniem,  12.5.
		Występuje usterka elektryczna.	<ul style="list-style-type: none"> ▶ Wyjąć akumulator i włożyć go ponownie. ▶ Włączyć zamiatarkę.
Urządzenie pracuje za krótko na zamiatarce.		Akumulator nie jest całkowicie naładowany.	<ul style="list-style-type: none"> ▶ Naładować całkowicie akumulator w sposób opisany w instrukcji obsługi ładowarek STIHL AL 101, 301, 301-4, 500.
		Przekroczona żywotność akumulatora.	<ul style="list-style-type: none"> ▶ Wymienić akumulator.
Zamiatarka przesuwana się z trudnością.		Szczotki talerzowe, walec zamiatający lub koła są zablokowane.	<ul style="list-style-type: none"> ▶ Usunąć przyczynę blokady szczotek talerzowych, walca zamiatającego lub kół.
		Docisk szczotek talerzowych jest zbyt duży.	<ul style="list-style-type: none"> ▶ Ustawić wysokość szczotek talerzowych,  12.2.
		Elementy przekładni poruszają się z trudnością.	<ul style="list-style-type: none"> ▶ Nasmarować przekładnię,  17.2.
Z boku wydostają się zabrudzenia.		Zbiornik jest pełny.	<ul style="list-style-type: none"> ▶ Opróżnić zbiornik.
Wydajność zamiatania jest zbyt niska.		Zbiornik jest pełny lub zabrudzenia w zbiorniku są zbyt ciężkie.	<ul style="list-style-type: none"> ▶ Opróżnić zbiornik.
		Szczotki talerzowe lub walec zamiatający są zużyte.	<ul style="list-style-type: none"> ▶ Wymienić szczotki talerzowe lub walec zamiatający.
Aplikacja STIHL connected nie znajduje akumulatora z  .		Interfejs bezprzewodowy Bluetooth® w akumulatorze lub urządzeniu mobilnym jest nieaktywny.	<ul style="list-style-type: none"> ▶ Aktywować interfejs bezprzewodowy Bluetooth® w akumulatorze lub urządzeniu mobilnym.
		Odległość między akumulatorem a urządzeniem mobilnym jest zbyt duża.	<ul style="list-style-type: none"> ▶ Zmniejszyć odległość,  20.2. ▶ Jeśli aplikacja STIHL connected w dalszym ciągu nie znajduje akumulatora: skontaktować się z dealerm marki STIHL.

19.2 Wsparcie produktowe i pomoc w zakresie użytkowania

Autoryzowany dealer STIHL oferuje wsparcie produktowe i pomoc w zakresie użytkowania.

Dane kontaktowe i dalsze informacje można znaleźć na stronie <https://support.stihl.com> lub www.stihl.com.

20 Dane techniczne

20.1 Zamiatarka KGA 770.0

- Dozwolony akumulator: STIHL AP
- Teoretyczna wydajność zmiatania: 3250 m²/h
- Maksymalna pojemność zbiornika: 40 l
- Masa (m_{min}) bez akumulatora: 16,9 kg
- Maksymalna masa całkowita (m_{max}): 27,9 kg
- Stopień ochrony: IPX3 (zabezpieczenie przed rozpyloną wodą)
- Maksymalne nachylenie terenu: 100% (45°)

Czas pracy podano na stronie www.stihl.com/battery-life.

20.2 Akumulator STIHL AP

- Rodzaj akumulatora: litowo-jonowy
- Napięcie: 36 V
- Pojemność w Ah: patrz tabliczka znamionowa
- Pojemność w Wh: patrz tabliczka znamionowa
- Masa w kg: patrz tabliczka znamionowa
- Połączenie bezprzewodowe Bluetooth® (tylko dla akumulatorów z ):
 - Transmisja danych: Bluetooth® 5.1. Urządzenie przenośne musi być kompatybilne z Bluetooth® Low Energy 5.0 i obsługiwać Generic Access Profile (GAP).
 - Pasma częstotliwości: ISM 2,4 GHz
 - Maksymalna moc wypromieniowana: 1 mW
 - Zasięg sygnału: ok. 10 m. Siła sygnału zależy od warunków otoczenia i urządzenia przenośnego. Zasięg może się znacznie różnić w zależności od warunków zewnętrznych, w tym od zastosowanego odbiornika. W zamkniętych pomieszczeniach i z powodu metalowych barier (takich jak np. ściany, regały, walizki) zasięg może być znacznie mniejszy.
 - Wymagania dla systemu operacyjnego urządzenia przenośnego: Android lub iOS (w wersji aktualnej lub nowszej)

20.3 Zakresy temperatury



OSTRZEŻENIE

- Akumulator nie jest całkowicie odporny na wszystkie czynniki otoczenia. Pod wpływem niektórych zjawisk lub czynników może dojść do jego pożaru lub wybuchu. Może dojść do poważnych obrażeń lub szkód materiałnych.
 - ▶ Nie ładować akumulatora w temperaturze poniżej -20°C ani powyżej +50°C.
 - ▶ Nie używać zamiatarki ani akumulatora w temperaturze poniżej -20°C ani powyżej +50°C.
 - ▶ Nie przechowywać zamiatarki ani akumulatora w temperaturze poniżej -20°C ani powyżej +70°C.

20.4 Zalecane zakresy temperatury

Dla uzyskania optymalnej sprawności zamiatarki i akumulatora nie przekraczać następujących zakresów temperatury:

- Ładowanie: od +5°C do +40°C
- Użytkowanie: od -10°C do +40°C
- Przechowywanie: od -20°C do +50°C

Jeśli akumulator będzie ładowany, użytkowany lub przechowywany poza zalecanym zakresem temperatury, jego sprawność może się zmniejszyć.

Jeśli akumulator jest wilgotny lub mokry, należy go zostawić na co najmniej 48 godz. do wyschnięcia w temperaturze między +15°C a +50°C i przy wilgotności powietrza poniżej 70%. Wyższa wilgotność powietrza może wydłużyć czas schnięcia.

20.5 Poziomy hałasu i wibracji

Wartość korekcji poziomu ciśnienia akustycznego wynosi 2 dB(A). Wartość korekcji poziomu mocy akustycznej wynosi 2 dB(A). Wartość korekcji poziomu drgań wynosi 2 m/s².

Firma STIHL zaleca stosowanie ochrony słuchu.

- Poziom ciśnienia akustycznego L_p zmierzony wg EN 60335-2-72: 64 dB(A).
- Poziom mocy akustycznej L_w zmierzony wg EN 60335-2-72: 80 dB(A).
- Poziom drgań a_{hV} zmierzony wg EN 60335-2-72: < 2,5 m/s².

Podane poziomy drgań zostały zmierzone zgodnie ze znormalizowaną procedurą testową i mogą służyć do porównywania urządzeń elektrycznych. Rzeczywiste poziomy drgań mogą różnić się od podanych wartości w zależności od

sposobu używania urządzenia. Podane poziomy drgań mogą być wykorzystane do wstępnego oszacowania obciążenia wibracjami. Należy oszacować rzeczywiste obciążenie wibracjami. Można przy tym uwzględnić także czas, przez jaki urządzenie elektryczne jest wyłączone, oraz czas, przez jaki jest wprawdzie włączone, ale pracuje bez obciążenia.

Informacje na temat spełnienia wymagań dyrektywy 2002/44/WE dotyczącej ochrony pracowników przed wibracjami podano na stronie: www.stihl.com/vib.

20.6 REACH

Rozporządzenie REACH jest unijnym rozporządzeniem w sprawie rejestracji, oceny, udzielania zezwoleń i stosowanych ograniczeń w zakresie chemikaliów.

Informacje dotyczące zgodności z rozporządzeniem REACH znajdują się pod adresem: www.stihl.com/reach.

21 Części zamienne i akcesoria

21.1 Części zamienne i akcesoria

STIHL Symbole te oznaczają oryginalne części zamienne i akcesoria marki STIHL.

Firma STIHL zaleca używanie oryginalnych części zamiennych i akcesoriów STIHL.

Mimo nieustannej obserwacji rynku firma STIHL nie jest w stanie ocenić niezawodności, bezpieczeństwa i przydatności części zamiennych i akcesoriów innych producentów i dlatego nie może ręczyć za ich używanie.

Oryginalne części zamienne i akcesoria STIHL można nabyć u dealerów STIHL.

22 Utylizacja

22.1 Utylizacja zamiatarki i akumulatora

Informacje na temat utylizacji są dostępne w lokalnym urzędzie lub u dealera marki STIHL.

Nieprawidłowa utylizacja może powodować szkody na zdrowiu i obciążyć środowisko.

- ▶ Produkty STIHL i ich opakowania zgodnie z lokalnymi przepisami oddać do właściwego miejsca zbiórki w celu recyklingu.
- ▶ Nie utylizować z odpadami komunalnymi.

23 Deklaracja zgodności UE

23.1 Zamiatarka KGA 770.0

ANDREAS STIHL AG & Co. KG
Badstraße 115
D-71336 Waiblingen

Niemcy

oświadcza na własną odpowiedzialność, że

- Urządzenie: Zamiatarka akumulatorowa
- Producent: STIHL
- Typ: KGA 770.0
- Nr identyfikacji serii: 4860

spełnia obowiązujące postanowienia dyrektyw 2011/65/UE, 2006/42/WE, 2014/30/UE i 2000/14/WE i został opracowany oraz wykonany zgodnie z wydaniami następujących norm obowiązującymi w dniu produkcji: EN 55014-1, EN 55014-2, EN 60335-1 i EN 60335-2-72.

Do ustalenia zmierzonego i gwarantowanego poziomu mocy akustycznej zastosowano postępowanie przewidziane przez dyrektywę 2000/14/WE, załącznik V.

- Zmierzony poziom mocy akustycznej: 80 dB(A)
- Gwarantowany poziom mocy akustycznej: 82 dB(A)

Dokumentacja techniczna jest przechowywana w dziale certyfikacji produktów firmy ANDREAS STIHL AG & Co. KG.

Rok produkcji, kraj produkcji oraz numer seryjny są podane na zamiatarcie.

Waiblingen, 01.05.2023

ANDREAS STIHL AG & Co. KG

z up. 

Robert Olma, Vice President, Regulatory Affairs & Global Governmental Relations

24 Deklaracja zgodności UKCA

24.1 Zamiatarka STIHL KGA 770.0

**UK
CA**

ANDREAS STIHL AG & Co. KG
Badstraße 115
D-71336 Waiblingen

Niemcy

оswiadcza na własną odpowiedzialność, że

- Urządzenie: Zamiatarka akumulatorowa
- Producent: STIHL
- Typ: KGA 770.0
- Nr identyfikacji serii: 4860

spełnia odnośne wymagania brytyjskich rozporządzeń The Restriction of the Use of Certain Hazardous Substances in Electrical and Electronic Equipment Regulations 2012, Supply of Machinery (Safety) Regulations 2008, Electromagnetic Compatibility Regulations 2016 i Noise Emission in the Environment by Equipment for use Outdoors Regulations 2001 oraz zostało skonstruowane i wyprodukowane zgodnie z normami EN 55014-1, EN 55014-2, EN 60335-1, EN 60635-2-72 w wersjach obowiązujących w dniu produkcji.

Do ustalenia zmierzonego i gwarantowanego poziomu mocy akustycznej zastosowano postępowanie przewidziane przez brytyjskie rozporządzenie Noise Emission in the Environment by Equipment for use Outdoors Regulations 2001, Schedule 8.

- Zmierzony poziom mocy akustycznej: 80 dB(A)
- Gwarantowany poziom mocy akustycznej: 82 dB(A)

Dokumentacja techniczna jest przechowywana w firmie ANDREAS STIHL AG & Co. KG.

Rok produkcji, kraj produkcji oraz numer seryjny są podane na zamiatarce.

Waiblingen, 01.05.2023

ANDREAS STIHL AG & Co. KG

z up. 

Robert Olma, Vice President, Regulatory Affairs & Global Governmental Relations

25 Adresy

www.stihl.com

Съдържание

1	Предговор.....	210
2	Информация относно настоящото Ръководството за употреба.....	211
3	Преглед на съдържанието.....	211
4	Указания за безопасност.....	213

5	Подготовка на ръчния уред за метене	218
6	Зареждане на акумулатора и светодиодите.....	219
7	Активиране и деактивиране на безжичен интерфейс Bluetooth®.....	219
8	Сглобяване на ръчния уред за метене.....	219
9	Поставяне и изваждане на акумулатора.....	220
10	Включване и изключване на ръчния уред за метене.....	220
11	Проверка на ръчния уред за метене и акумулаторната батерия.....	221
12	Работа с ръчния уред за метене.....	221
13	След работа.....	223
14	Транспортiranje.....	223
15	Съхранение.....	224
16	Почистване.....	225
17	Поддръжка /обслужване.....	225
18	Ремонт.....	226
19	Отстраняване на неизправности.....	226
20	Технически данни.....	228
21	Резервни части и принадлежности.....	229
22	Отстраняване /изхвърляне.....	230
23	Декларация на ЕС (EU) за съответствие.....	230
24	Декларация за съответствие UKCA.....	230
25	Адреси.....	231

1 Предговор

Уважаеми клиенти,

Радваме се, че сте избрали изделие на фирма STIHL. Ние разработваме и произвеждаме продукти с най-високо качество в съответствие с изискванията на нашите клиенти. Така се създават продукти, които се отличават с висока надеждност дори при изключително високо натоварване.

STIHL също така държи на най-високото ниво в обслужването. Сътрудниците в специализираните ни търговски обекти са готови да ви дадат компетентна консултация и съвети, както и да поемат комплексно техническо обслужване на закупените от Вас апарати.

STIHL е категоричен привърженик на устойчивото и отговорно отношение към природата. Настоящото ръководство за употреба следва да Ви подпомогне в продължителното, сигурно и екологично използване на Вашия продукт на STIHL.

Благодарим Ви за доверието и Ви пожелаваме удоволствие от употребата на изделието от фирма STIHL.



Dr. Nikolas Stihl

ВАЖНО! ПРОЧЕТЕТЕ ПРЕДИ УПОТРЕБА – И СЪХРАНЯВАЙТЕ.

2 Информация относно настоящото Ръководството за употреба

2.1 Действащи документи

Валидни са местните предписания за безопасност.

- ▶ Допълнително към настоящото ръководство за употреба да се прочетат, разберат и съхраняват следните документи:
 - Указания за безопасност на акумулаторната батерия STIHL AP
 - Ръководство за употреба на зарядните устройства STIHL AL 101, 301, 301-4, 500
 - Информация за безопасност за акумулаторните батерии и изделията с вградена акумулаторна батерия на STIHL: www.stihl.com/safety-data-sheets

Допълнителна информация за STIHL connect, съвместими продукти и ЧЗВ можете да намерите на www.connect.stihl.com или в специализиран търговски обект на STIHL.

Знакът дума и символите (логата) Bluetooth® са регистрирани търговски марки, собственост на Bluetooth SIG, Inc. Всяко използване на този знак/символ от STIHL става с лиценз.

Акумулаторните батерии с  са оборудвани с безжичен интерфейс Bluetooth®. Местните ограничения за експлоатация (например в самолети или болници) трябва да бъдат съблюдавани.

2.2 Обозначение на предупредителни указания, които се срещат в текста



ПРЕДУПРЕЖДЕНИЕ

- Това указание предупреждава за опасностите, които могат да доведат до тежки наранявания или до смърт.
 - ▶ Посочените мерки ще помогнат за предотвратяването на тежки наранявания или смърт.

УКАЗАНИЕ

- Това указание предупреждава за опасности, които могат да доведат до материални щети.
 - ▶ Посочените мерки ще помогнат за предотвратяването на материални щети.

2.3 Символи в текста



Този символ насочва към глава от настоящото ръководството за употреба.

3 Преглед на съдържанието

3.1 Ръчен уред за метене и акумулаторна батерия

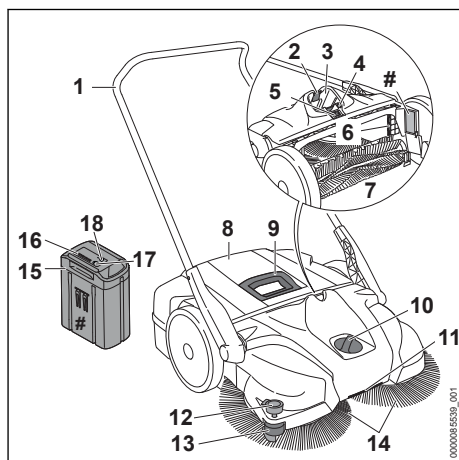

1 Дъгообразна дръжка за придвижване на уреда

Дъгообразната дръжка за придвижване на уреда служи за държане и водене на ръчния уред за метене.

2 Блокиращ лост

Посредством блокиращия лост акумулаторната батерия се задържа в предвиденото за нея приемно гнездо.

3 Приемно гнездо за акумулаторната батерия

Приемното гнездо за акумулаторната батерия поема акумулаторната батерия.

4 Бутон за нулиране

Бутонът за нулиране връща в изходно положение задействаната защита от претоварване.

5 Двупозиционен прекъсвач

Двупозиционният прекъсвач служи за включване и изключване на ръчния уред за метене.

6 Въздушен филтър

Въздушният филтър филтрира засмукваната въздух.

7 Моторна ролкова метла

Моторната ролкова отвеща замърсяванията в контейнера.

8 Контейнер

Контейнерът събира замърсяванията.

9 Ръкохватка

Ръкохватката служи за сваляне и носене на контейнера.

10 Въртящ се комутатор

Въртящият се комутатор служи на настройване на височината на дисковите метли.

11 Транспортна дръжка

Транспортната дръжка служи за носене на ръчния уред за метене.

12 Притискач

Притискачът притиска космите на четките на дисковата метла към земята.

13 Направляваща ролка

Направляващата ролка води ръчния уред за метене покрай стени или бордюри.

14 Дискови метли

Дисковите метли метат замърсяванията.

15 Акумулаторна батерия

Акумулаторната батерия захранва ръчния уред за метене с енергия.

16 Светодиоди

Светодиодите показват състоянието на зареждане на акумулаторната батерия и евентуални неизправности.

17 Бутон

С този бутон се активират светодиодите на акумулаторната батерия. Той активира и деактивира безжичния интерфейс Bluetooth® (ако е наличен).

18 Светодиод „BLUETOOTH®“ (само за акумулаторни батерии с )

Светодиодът показва активирането и деактивирането на безжичния интерфейс Bluetooth®.

Табелка с техническите данни с машинния номер**3.2 СИМВОЛИ**

Символите могат да се намират на ръчния уред за метене и на акумулаторната батерия и означават следното:



Натискът е голям.



Натискът е малък.



Въртете в тази посока, за да увеличите натиска.



Вземете предвид максималното нанагорнище.



Този продукт се използва с акумулаторна батерия на STIHL. Допълнителните акумулаторни батерии са посочени в това ръководство за употреба.



Прочетете, разберете и съхранявайте ръководството за употреба.



Гарантирано максимално ниво на звуковата мощност в съответствие с Директива 2000/14/ЕО в dB(A), за да се направят сравними звуковите емисии на изделията.



4 светодиода мигат в червено. В акумулаторната батерия има неизправност.



1 светодиод свети в червено. Акумулаторната батерия е силно загреля или силно се е охладила.



Акумулаторната батерия има безжичен интерфейс Bluetooth® и може да се свърже с приложението STIHL connected.



Посоченото в непосредствена близост до символа показва енергийното съдържание на акумулаторната батерия според спецификацията на производителя на клетката. Наличието за приложение енергийно съдържание е по-ниско.



Не изхвърляйте изделието заедно с битовите отпадъци.

4 Указания за безопасност

4.1 Предупредителни символи

Предупредителните символи върху ръчния уред за метене или акумулаторната батерия означават следното:



Спазвайте указанията за безопасност и мерките, свързани с тях.



Прочетете, разберете и съхранявайте ръководството за употреба.



Приберете дългите коси така, че да не се издърпат в ръчния уред за метене.



Изваждайте акумулаторната батерия при прекъсване на работа, транспортиране, съхраняване, извършване на поддръжка или ремонт.



Пазете акумулаторната батерия от горещина и огън.



Не потапяйте акумулаторните батерии в течности.

4.2 Употреба по предназначение

Ръчният уред за метене STIHL KGA 770.0 служи за отстраняване на улични замърсявания, шума, трева, хартия и други подобни материали от равни и твърди повърхности. Ръчният уред за метене STIHL KGA 770.0 не служи за метене на:

- течности, киселини или разтворители
- експлозивен прах или прах, съдържащ патогенни микроорганизми и плесени
- нажежени частици, гореща пепел, тлеещи цигари и други подобни материали

Не работете с ръчния уред за метене при дъжд или в мокра или много влажна околна среда. Не оставяйте ръчния уред за метене на открито, ако вали дъжд.

Ръчният уред за метене може да се използва с и без подпомагане с двигател.

Ръчният уред за метене е подходящ за търговска употреба.

Ръчният уред за метене се захранва с енергия от акумулаторна батерия STIHL AP и може да бъде използван с директно поста-

вена в ръчния уред за метене акумулаторна батерия STIHL AP.

Акумулаторната батерия с **C** в комбинация с приложението STIHL connected прави възможно персонализирането и предаването на информацията към акумулаторната батерия на базата на Bluetooth® технологията.

▲ ПРЕДУПРЕЖДЕНИЕ

- Акумулаторни батерии, които не са одобрени от STIHL за употреба с ръчния уред за метене, могат да предизвикат пожар и експлозия. Може да се стигне до тежки наранявания и смърт на хора и до материални щети.
 - ▶ Използвайте ръчния уред за метене с акумулаторна батерия STIHL AP.
- Ако ръчният уред за метене или акумулаторната батерия бъдат използвани не по предназначение, може да се стигне до тежки наранявания или смърт на хора и до материални щети.
 - ▶ Използвайте ръчния уред за метене така, както е описано в това ръководство за употреба.
 - ▶ Използвайте акумулаторната батерия така, както е описано в това ръководство за употреба, приложението STIHL connected и на www.connect.stihl.com.

4.3 Изисквания към ползвателя

▲ ПРЕДУПРЕЖДЕНИЕ

- Ползвателите, които не са инструктирани предварително, не са в състояние да разпознаят или преценят опасностите, свързани с ръчния уред за метене и акумулаторната батерия. Ползвателят или други хора могат да бъдат сериозно ранени или убити.
 - ▶ Прочетете, разберете и съхранявайте ръководството за употреба.
- ▶ Ако ръчният уред за метене или акумулаторната батерия се дават на друго лице: да му се предаде също и ръководството за употреба.
- ▶ Уверете се, че ползвателят удовлетворява следните изисквания:
 - Ползвателят е отпочинал.



– Тази машина и акумулаторните батерии не трябва да с използват от хора (включително деца) с намалени физически, сетивни или умствени способности или липса на опит и знания.

– Ползвателят е в състояние да разпознае и прецени опасностите от ръчния уред за метене и акумулаторната батерия.

– Ползвателят е пълнолетно лице или се обучава професионално в съответствие с националните разпоредби под надзора на друго лице.

– Ползвателят трябва да е получил инструкции от сътрудник в специализиран търговски обект на фирма STIHL или от друго компетентно лице, преди да пристъпи към работа с водоструйката за първи път.

– Ползвателят не се намира под въздействие на алкохол, медикаменти или наркотици.

▶ При съмнения се обърнете към специализиран търговски обект на STIHL.

4.4 Облекло и екипировка

▲ ПРЕДУПРЕЖДЕНИЕ

■ По време на работа дългите коси могат да бъдат увлечени в ръчния уред за метене. Ползвателят може да бъде сериозно ранен.



▶ Приберете и осигурете дългата коса по такъв начин, че тя да се намира над раменете.

- По време на работа може да се вдигне прах. Вдишаният прах може да увреди здравето и да предизвика алергични реакции.
 - ▶ Носете прахозащитна маска.
- Неподходящото облекло може да се оплете в ръчния уред за метене. Ползватели без подходящо облекло могат да получат тежки наранявания.
 - ▶ Носете плътно прилягащо облекло.
 - ▶ Не носете шалове и бижута.
- По време на почистване или поддръжка ползвателят може да осъществи контакт с дисковите метли или моторната ролкова метла. Ползвателят може да бъде наранен.
 - ▶ Носете работни ръкавици от устойчив материал.
- Ако ползвателят носи неподходящи обувки, той може да се подхлъзне. Ползвателят може да бъде наранен.
 - ▶ Носете здрави затворени обувки с подметки с грайфери.

4.5 Работен участък и неговата околност

4.5.1 Работна зона и нейната околност

▲ ПРЕДУПРЕЖДЕНИЕ

- Външните лица, децата и животните не могат да разпознават и преценяват опасностите, свързани с ръчния уред за метене. Външните лица, децата и животните могат да получат тежки наранявания.
 - ▶ Външни лица, деца и животни да не се допускат в работната зона.
 - ▶ Не оставяйте ръчния уред за метене без надзор.
 - ▶ Уверете се, че деца не могат да играят с ръчния уред за метене.
- Електрическите компоненти на ръчния уред за метене могат да произведат искри. В леснозапалима или експлозивна среда искрите могат да предизвикат пожар или експлозия. Може да се стигне до сериозни наранявания или смърт на хора, както и до материални щети.
 - ▶ Не работете в лесновъзпламенима или експлозивна среда.

4.5.2 Акумулаторна батерия

▲ ПРЕДУПРЕЖДЕНИЕ

- Външните лица, децата и животните не могат да разпознават и оценяват опасностите, свързани с акумулаторната батерия. Външните лица, децата и животните могат да получат тежки наранявания.
 - ▶ Дръжте далеч външни лица, деца и животни.
 - ▶ Не оставяйте акумулаторната батерия без надзор.
 - ▶ Уверете се, че деца не могат да играят с акумулаторната батерия.
- Акумулаторната батерия не е защитена срещу всички въздействия на околната среда. Ако акумулаторната батерия е изложена на неподходящи въздействия на околната среда, тя може да се запали, да експлодира или да се повреди непоправимо. В резултат от това може да се стигне до тежки наранявания на хора и възникване на материални щети.



- ▶ Газете акумулаторната батерия от горещина и огън.
- ▶ Не хвърляйте ножицата в огън.

- ▶ Не зареждайте, използвайте и съхранявайте акумулаторната батерия извън посочените температурни граници  20.3.



- ▶ Не потапяйте акумулаторните батерии в течности.

- ▶ Дръжте акумулаторната батерия далеч от малки метални части.
- ▶ Не излагайте акумулаторната батерия на високо налягане.
- ▶ Не излагайте акумулаторната батерия на микровълни.
- ▶ Защитете акумулаторната батерия от химикали и соли.

4.6 Състояние, съответстващо на изискванията за безопасност

4.6.1 Ръчен уред за метене

Ръчният уред за метене се намира в състояние, съответстващо на изискванията за безопасност, ако са изпълнени следните условия:

- Ръчният уред за метене не е повреден.
- Ръчният уред за метене е чист и сух.
- Елементите за управление функционират нормално и не са променени.

- Контейнерът е монтиран правилно.
- Монтирани са оригинални принадлежности на STIHL за този ръчен уред за метене.
- Принадлежностите са монтирани правилно.

▲ ПРЕДУПРЕЖДЕНИЕ

- При състояние, неотговарящо на изискванията за техническа безопасност, е възможно конструктивни части вече да не функционират правилно, а предпазните устройства да не действат. Може да се стигне до сериозни наранявания или смърт на хора.
 - ▶ Работете с неповреден ръчен уред за метене.
 - ▶ Ако ръчният уред за метене е замърсен или мокър: ръчният уред за метене трябва да се почисти и да се изсуши.
 - ▶ Ако елементите за управление не функционират: не работете с ръчният уред за метене.
 - ▶ Не променяйте ръчният уред за метене.
 - ▶ Монтирайте оригинални принадлежности на STIHL за този ръчен уред за метене.
 - ▶ Монтирайте контейнера така, както е описано в това ръководство за употреба.
 - ▶ Монтирайте принадлежностите така, както е описано в това ръководство за употреба или в ръководството за употреба на принадлежностите.
 - ▶ Не вкарвайте предмети в отворите на ръчния уред за метене.
 - ▶ Сменете износените или повредени указателни табелки.
 - ▶ При съмнения се обърнете към специализиран търговски обект на STIHL.

4.6.2 Акумулаторна батерия

Акумулаторната батерия се намира в състояние, съответстващо на изискванията за безопасност, когато са изпълнени следните условия:

- Акумулаторната батерия не е повредена.
- Акумулаторната батерия е чиста и суха.
- Акумулаторната батерия функционира и не е променена.

▲ ПРЕДУПРЕЖДЕНИЕ

- Акумулаторната батерия повече не може да функционира безопасно, ако не е в състояние, съответстващо на изискванията за безопасност. Може да се стигне до сериозни наранявания на хората.
 - ▶ Работете с неповредена и функционираща акумулаторна батерия.

- ▶ Не зареждайте повредена или дефектна акумулаторна батерия.
 - ▶ Ако акумулаторната батерия е замърсена: почистете я.
 - ▶ Ако акумулаторна батерия е мокра: оставете я да изсъхне, **20.4**.
 - ▶ Не променяйте акумулаторната батерия.
 - ▶ Не вкарвайте предмети в отворите на акумулаторната батерия.
 - ▶ Не присъединявайте или свързвайте накъсо електрическите контакти на акумулаторната батерия с метални предмети.
 - ▶ Не отваряйте акумулаторната батерия.
 - ▶ Сменете износените или повредени указателни табелки.
 - От повредена акумулаторна батерия може да изтича течност. Ако течността влезе в контакт с кожата или очите, кожата или очите могат да бъдат раздразнени.
 - ▶ Избягвайте контакт с течността.
 - ▶ При контакт с кожата: засегнатите участъци на кожата да се измият обилно с вода и сапун.
 - ▶ При контакт с очите: очите да се изплакват обилно с вода в продължение на най-малко 15 минути и да се потърси лекар.
 - Повредената или дефектна акумулаторна батерия може да мирише необичайно, да пуши гори. Може да се стигне до тежки наранявания и смърт на хора и до материални щети.
 - ▶ Ако акумулаторната батерия мирише необичайно, пуши или гори: тя да не бива да се използва и трябва да се държи далеч от горивни материали.
 - ▶ Ако акумулаторната батерия гори: опитайте се да загазите акумулаторната батерия с пожарогасител или вода.
- ▶ Докато работите, стойте на земята и пазете равновесие.
 - ▶ Ако се появят признаци на умора: направете почивка по време на работата.
 - Въртящите се дискови метли и моротната ролкова метла могат да порежат ползвателя. Ползвателят може да бъде сериозно ранен.
 - ▶ Не докосвайте въртящите се дискови метли и моторната ролкова метла.
 - ▶ Ако дисковите метли или моторната ролкова метла са блокирани от предмет: изключете ръчния уред за метене и извадете акумулаторната батерия. Едва тогава отстранете предмета.
 - Ако по време на работа забележите промени или необичайно поведение на ръчния уред за метене, възможно е състоянието на ръчния уред за метене да не съответства на изискванията за техническа безопасност. Може да се стигне до тежки наранявания на хора и материални щети.
 - ▶ Прекратете работа, извадете акумулаторната батерия и се обърнете към специализиран търговски обект на STIHL.
 - По време на работа ръчният уред за метене може да предизвика вибрации.
 - ▶ Правете почивки в процеса на работа.
 - ▶ При поява на признаци за нарушено кръвооросяване: потърсете лекарска помощ.
 - По време на работа не се блъскайте в предмети, строителни скелета или етажерки. Те могат да се преобърнат или да паднат предмети. Потребителят може да се нарани сериозно и да възникнат материални щети.
 - ▶ Не се блъскайте в предмети, строителни скелета или етажерки.
 - Ако ръчният за метене се спре върху наклонени повърхности, той може да тръгне. Може да се стигне до наранявания на хора и до материални щети.
 - ▶ Спирайте ръчния уред за метене само на равни повърхности и го обезопасявайте така, че да не може да тръгне.
 - В контейнера може да има парчета стъкла, метал или други материали с остри ръбове. При изпразването на контейнера потребителят може да се нарани сериозно и да възникнат материални щети.
 - ▶ Носете работни ръкавици.
 - Ако на дъгообразната дръжка за придвижване на уреда се закрепват предмети, ръчният уред за метене може да се преобърне поради допълнителното тегло. Може да се

4.7 Работа

▲ ПРЕДУПРЕЖДЕНИЕ

- В някои ситуации ползвателят не може да работи концентрирано. Тогава ползвателят може да се спъне, да падне и тежко да се нарани.
 - ▶ Работете спокойно и съсредоточено.
 - ▶ Ако условията на видимост или осветление са лоши: не работете с ръчния за метене.
 - ▶ Работете с ръчния уред за метене самостоятелно.
 - ▶ Внимавайте за препятствия.

стигне до наранявания на хора и до материални щети.

- ▶ Не закрепвайте предмети на дъгообразната дръжка за придвижване на уреда.

4.8 Транспортиране

4.8.1 Ръчен уред за метене

▲ ПРЕДУПРЕЖДЕНИЕ

- При транспортирането ръчният уред за метене може да се преобърне или да се измести. Може да се стигне до наранявания на хора и до материални щети.

- ▶ Поставете двупозиционния превключвател в положение 0.



- ▶ Извадете акумулаторната батерия.

- ▶ Обезопасете ръчния уред за метене с обтяжни колани, ремъци или мрежа така, че да не може да се преобърне или движи.

- Ръкохватката на контейнера е подходяща за сваляне и носене на контейнера, а не за носене на ръчния уред за метене. Ако ръчният уред за метене се носи за ръкохватката на контейнера, контейнерът може неволно да се освободи и могат да възникнат материални щети.

- ▶ Носете ръчния уред за метене така, както е описано в това ръководство за употреба.

4.8.2 Акумулаторна батерия

▲ ПРЕДУПРЕЖДЕНИЕ

- Акумулаторната батерия не е защитена срещу всички въздействия на околната среда. Ако акумулаторната батерия се подложи на неподходящи въздействия на околната среда, тя може да се повреди и могат да възникнат материални щети.

- ▶ Не бива да се транспортира повредена акумулаторна батерия.

- При транспортирането акумулаторната батерия може да се преобърне или да се измести. Това може да причини тежки наранявания на хора и материални щети.

- ▶ Акумулаторната батерия трябва да се опакова така в опаковката, че да не може да се мести.

- ▶ Подсигурете опаковката така, че да не може да се движи.

4.9 Съхранение

4.9.1 Ръчен уред за метене

▲ ПРЕДУПРЕЖДЕНИЕ

- Децата не могат да разпознават и оценяват опасностите, свързани с ръчния уред за метене. Децата могат да бъдат сериозно наранени.

- ▶ Поставете двупозиционния превключвател в положение 0.



- ▶ Извадете акумулаторната батерия.

- ▶ Съхранявайте ръчния уред за метене извън обсега на деца.

- Електрическите контакти на ръчния за метене и металните му компоненти могат да корозират поради влага. Ръчният уред за метене може да се повреди.

- ▶ Поставете двупозиционния превключвател в положение 0.



- ▶ Извадете акумулаторната батерия.

- ▶ Съхранявайте ръчния уред за метене в чисто и сухо състояние.

- Дъгообразната дръжка за придвижване на уреда може да се преобърне неконтролирано и да защити телесни части между дъгообразната дръжка за бутане и корпуса. Може да се стигне до нараняване на хора.

- ▶ Не бъркайте в зоната на завъртане на дъгообразната дръжка за придвижване на уреда.

- Прегънатите или изкривени косми на четките могат трайно да се деформират.

- ▶ Съхранявайте ръчния уред за метене така, че космите на четките на дисковите метли да не бъдат прегънати или деформирани.

4.9.2 Акумулаторна батерия

▲ ПРЕДУПРЕЖДЕНИЕ

- Децата не могат да разпознават и оценяват опасностите, свързани с акумулаторната батерия. Децата могат да бъдат сериозно наранени.

- ▶ Съхранявайте акумулаторната батерия извън обсега на деца.

- Акумулаторната батерия не е защитена срещу всички въздействия на околната среда. Ако акумулаторната батерия е изло-

жена на неподходящи въздействия на околната среда, тя може да се повреди неправилно.

- ▶ Съхранявайте акумулаторната батерия в чисто и сухо състояние.
- ▶ Съхранявайте акумулаторната батерия в затворено помещение.
- ▶ Съхранявайте акумулаторната батерия отделно от ръчния уред за метене.
- ▶ Ако акумулаторната батерия се съхранява в зарядното устройство: извадете щепсела и съхранявайте акумулаторната батерия със състояние на зареждане между 40 % и 60 % (2 светодиода в зелено светодиода).
- ▶ Не съхранявайте акумулаторната батерия извън посочените температурни граници,  20.3.

4.10 Почистване, поддръжка и ремонт

ПРЕДУПРЕЖДЕНИЕ

- Ако по време на почистване, поддръжка или ремонт акумулаторната батерия е поставена, ръчният уред за метене може да се включи неволно. Може да се стигне до тежки наранявания на хора и материални щети.
- ▶ Поставете двупозиционния превключвател в положение 0.



- ▶ Извадете акумулаторната батерия.







- Агресивните почистващи препарати, почистването с водна струя или остри предмети могат да повредят ръчния уред за метене и акумулаторната батерия. Ако ръчният уред за метене или акумулаторната батерия не бъдат почистени правилно, възможно е частите им вече да не функционират правилно, а предпазните устройства да престанат да действат. Може да се стигне до сериозни наранявания на хора.
- ▶ Почиствайте ръчния уред за метене и акумулаторната батерия така, както е описано в това ръководство за употреба.
- Ако поддръжката или ремонтът на ръчния уред за метене или на акумулаторната батерия не се извършват правилно, възможно е частите им вече да не функционират правилно, а предпазните устройства да престанат да действат. Може да се стигне до сериозни наранявания или смърт на хора.

- ▶ Не извършвайте самостоятелно поддръжка или ремонт на ръчния уред за метене и акумулаторната батерия.
- ▶ Ако ръчният уред за метене или акумулаторната батерия трябва да се обслужват или ремонтират: обърнете се към специализиран търговски обект на STIHL.

5 Подготовка на ръчния уред за метене

5.1 Подготовка на ръчния уред за метене за работа

Преди всяко започване на работа трябва да се извършват следните стъпки:

- ▶ Уверете се, че следните конструктивни части се намират в състояние, отговарящо на изискванията за техническа безопасност:
 - ръчен уред за метене,  4.6.1.
 - акумулаторна батерия,  4.6.2.
- ▶ Проверете акумулаторната батерия,  11.
- ▶ Заредете акумулаторната батерия напълно, както е описано в ръководството за употреба на зарядни устройства STIHL AL 101, 301, 301-4, 500.
- ▶ Почистете ръчния уред за метене,  16.1.
- ▶ Монтирайте дъгообразната дръжка за придвижване на уреда,  8.1.
- ▶ Настройте височината на дисковите метли,  12.2.
- ▶ Проверете елементите за управление,  11.1.
- ▶ Ако стъпките не могат да бъдат извършени: не използвайте ръчния уред за метене и се обърнете към специализиран търговски обект на STIHL.

5.2 Свързване на акумулаторната батерия с безжичен интерфейс Bluetooth® с приложението STIHL connected

- ▶ Активирайте безжичния интерфейс Bluetooth® на мобилния терминал.
- ▶ Активирайте безжичния интерфейс Bluetooth® на акумулаторната батерия,  7.1.
- ▶ Изтеглете приложението на STIHL connected от магазина с приложения на мобилния терминал и създайте акаунт.

- ▶ Отворете приложението на STIHL connected и се регистрирайте.
- ▶ Добавете акумулаторна батерия в приложението на STIHL connected и следвайте инструкциите на екрана.

Възможности за контакт и допълнителна информация можете да намерите на <https://support.stihl.com> или в приложението STIHL connected.

Приложението STIHL connected е на разположение в зависимост от пазара.

6 Зареждане на акумулатора и светодиодите

6.1 Зареждане на акумулаторната батерия

Времето на зареждане зависи от различни външни фактори, като например от температурата на акумулаторната батерия или от температурата на околната среда. За постигане на оптимална производителност спазвайте препоръчителните температурни диапазони,  20.4. Фактическото време на зареждане може да се различава от посоченото време. Времето за зареждане е посочено в линка www.stihl.com/charging-times.

- ▶ Зареждайте акумулаторната батерия така, както е описано в ръководството за употреба на зарядното устройство STIHL AL 101, 301, 301-4, 500.

6.2 Показване на нивото на зареждане

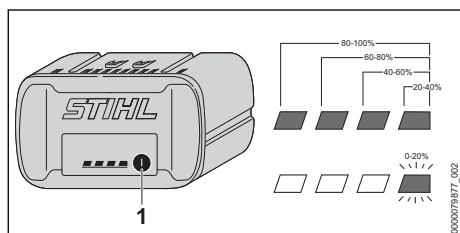

- ▶ Натиснете бутона (1). Светодиодите светят в продължение припл. на 5 секунди в зелено и показват състоянието на зареждането.
- ▶ Ако десният светодиод мига в зелено: заредете акумулаторната батерия.

6.3 Светодиоди на акумулаторната батерия

Светодиодите могат да показват състоянието на зареждане или наличието на неизправности в акумулаторната батерия. Светодиодите могат да светят или да мигат в зелено или в червено.

Когато светодиодите светят или мигат в зелено, те показват нивото на зареждане.

- ▶ Когато светодиодите светят или мигат в червено: отстранете неизправностите,  19.1.

В ръчния за метене или в акумулаторната батерия има неизправност.

7 Активиране и деактивиране на безжичен интерфейс Bluetooth®

7.1 Активиране на безжичния интерфейс Bluetooth®

- ▶ Ако акумулаторната батерия има безжичен интерфейс Bluetooth®: натиснете бутона и го задръжте натиснат дотогава, докато светодиодът „BLUETOOTH®“ до символа  свети в синьо за ок. 3.

Безжичният интерфейс Bluetooth® на акумулаторната батерия е активиран.

7.2 Деактивиране на безжичния интерфейс Bluetooth®

- ▶ Ако акумулаторната батерия има безжичен интерфейс Bluetooth®: натиснете бутона и го задръжте натиснат дотогава, докато светодиодът „BLUETOOTH®“ до символа  мигне в синьо шест пъти.

Безжичният интерфейс Bluetooth® на акумулаторната батерия е деактивиран.

8 Сглобяване на ръчния уред за метене

8.1 Монтиране на дъгообразна дръжка за придвижване на уреда

Дъгообразната дръжка за придвижване на уреда може да бъде монтирана в 2 положения и така да бъде нагласена според ръста на ползвателя.

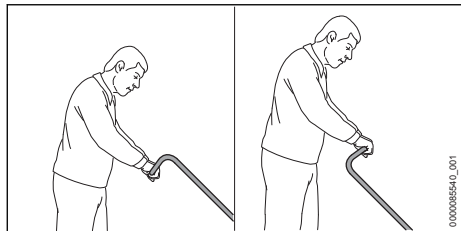

- ▶ Нагласете дъгообразната дръжка за придвижване на уреда според ръста на ползвателя.
- ▶ Изключете ръчния уред за метене и извадете акумулаторната батерия.

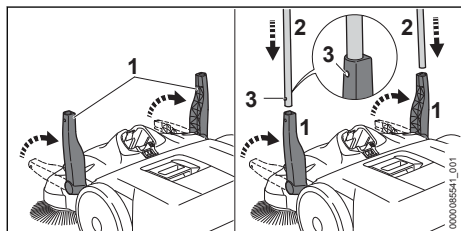

- ▶ Поставете двата държателя (1) вертикално.
- ▶ Едновременно с това вкарайте дъгообразната дръжка за преместване на уреда (2) в държателите (1). Фиксиращите пружини (3) се фиксират с щракване.

9 Поставяне и изваждане на акумулатора

9.1 Поставяне на акумулаторната батерия

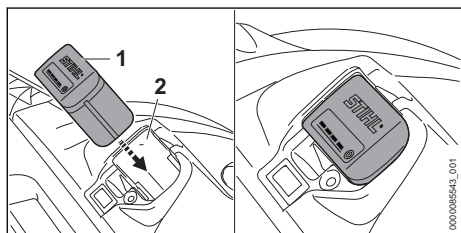

- ▶ Натиснете акумулаторната батерия (1) до упор в приемното ѝ гнездо (2). Акумулаторната батерия (1) се фиксира с щракване и е блокирана.

9.2 Изваждане на акумулаторната батерия

- ▶ Поставете ръчния уред за метене върху равна повърхност.

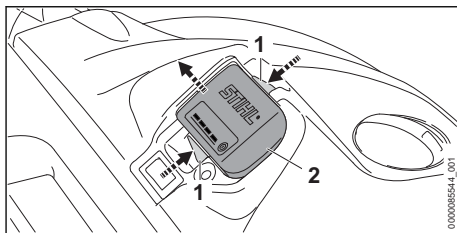

- ▶ Натиснете двата блокиращи поста (1). Акумулаторната батерия (2) е деблокирана и може да се извади.

10 Включване и изключване на ръчния уред за метене

10.1 Включване на ръчния уред за метене

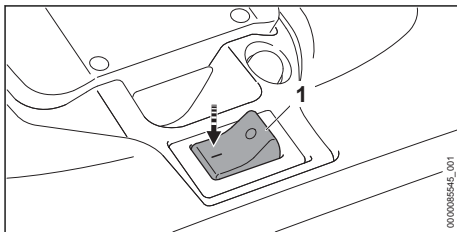

- ▶ С ръка поставете двупозиционния превключвател (1) в положение I. Дисквите метли и моторната ролкова метла започват да се въртят.

10.2 Изключване на ръчния уред за метене

- ▶ Поставете двупозиционния превключвател в положение 0.
- ▶ Изчакайте, докато дисквите метли и моторната ролкова метла вече не се въртят.
- ▶ Ако дисквите метли и моторната ролкова метла продължават да се въртят: извадете акумулаторната батерия и се обърнете към специализиран търговски обект на STIHL. Ръчният уред за метене е дефектен.

11 Проверка на ръчния уред за метене и акумулаторната батерия

11.1 Проверка на елементите за управление

Включване на ръчния уред за метене

- ▶ Поставете акумулаторната батерия.
- ▶ Поставете двупозиционния превключвател в положение I.

Дисковите метли и моторната ролкова метла започват да се въртят.

- ▶ Ако 3 светодиода мигат в червено: извадете акумулаторната батерия и се обърнете към специализиран търговски обект на STIHL.

В ръчния уред за метене има неизправност.

- ▶ Поставете двупозиционния превключвател в положение 0.

Изчакайте, докато дисковите метли и моторната ролкова метла вече не се въртят.

- ▶ Ако дисковите метли и моторната ролкова метла продължават да се въртят: извадете акумулаторната батерия и се обърнете към специализиран търговски обект на STIHL. Ръчният уред за метене е дефектен.

11.2 Проверете акумулаторната батерия

- ▶ Натиснете бутона на акумулаторната батерия.

Светодиодите светят или мигат.

- ▶ Ако светодиодите не светят или не мигат: акумулаторната батерия да не се използва и да се потърси помощта на сътрудник в специализиран търговски обект на STIHL.

В акумулаторната батерия има неизправност.

12 Работа с ръчния уред за метене

12.1 Държане и управление на ръчния уред за метене

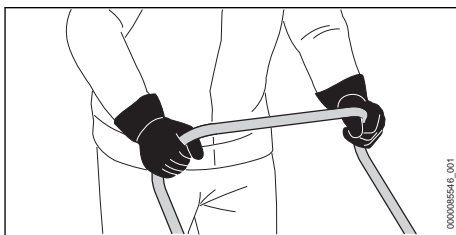

- ▶ Хванете дъгообразната дръжка за придвижване на уреда с две ръце така, че палците Ви да в обхванат.

12.2 Настройване на височината на дисковите метли

Височината на дисковите метли може да се настройва в 7 положения в зависимост от приложението.

- Степен 1 и степен 2: за равни повърхности
- Степен 3 и степен 4: за неравни повърхности, влажна шума или пясък
- Степен 5 до степен 7: за допълнително регулиране при износени косми на четките

Космите на четките на дисковите метли трябва да прилягат към земята само с лек натиск. Твърде голям натиск увеличава износването и намалява времето на работа на акумулаторната батерия.

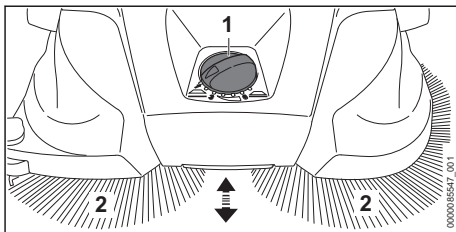

- ▶ Поставете въртящия се превключвател (1) в желаното положение. Космите (2) на четките на дисковите метли прилягат към земята с лек натиск.

12.3 Метене

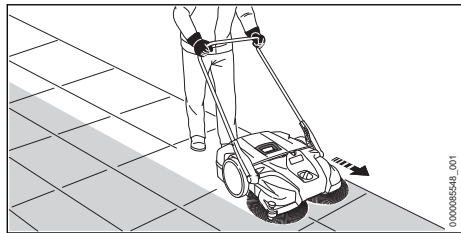

- ▶ Бутайте ръчния уред за метене бавно и контролирано напред.
- ▶ Съобразявайте скоростта с околността.
- ▶ Преминвайте през малки възвишения от 2 - 3 cm чрез леко натискане надолу на дъгообразната дръжка за придвижване на уреда.

За постигане на оптимална производителност спазвайте препоръчителните температурни диапазони, 20.4.

12.4 Изпразване на контейнера

STIHL препоръчва изпразването на контейнера да се извършва само на открито.

Контейнерът е пълен, когато поеманите замърсявания започнат да излизат отстрани.

За да можете да продължите да работите още малко, повдигнете ръчния уред за метене отпред, за да преместите замърсяванията в контейнера назад. По този начин вместимостта на контейнера може да се използва по-пълноценно.

- ▶ Изключете ръчния уред за метене и извадете акумулаторната батерия.

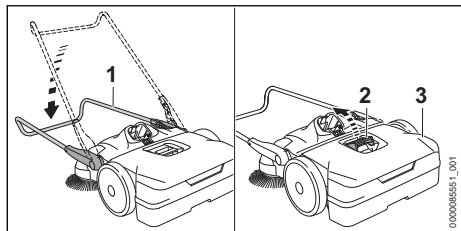

- ▶ Сгънете дъгообразната дръжка за придвижване на уреда (1) надолу.
- ▶ Издърпайте дръжката (2) нагоре.
- ▶ Свалете и изпразнете контейнера (3).

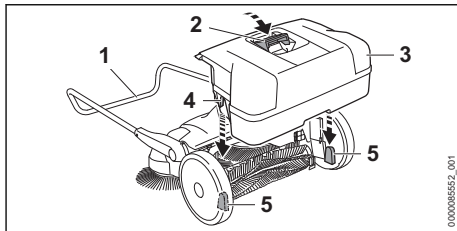

- ▶ Поставете контейнера (3) в ръчния уред за метене така, че прорезите (4) на контейнера (3) да влязат в гнездата (5) в ръчния уред за метене.
- ▶ Натиснете надолу дръжката (2).
- ▶ Разгънете дъгообразната дръжка за придвижване на уреда (1) нагоре.

12.5 Връщане на защитата срещу претоварване в изходно положение

Ръчният уред за метене разполага със защитата срещу претоварване. Ако ръчният уред за метене е изложен на твърде голямо механично натоварване, защитата срещу претоварване прекъсва електрическата верига. Така защитата срещу претоварване предотвратява щети по ръчния уред за метене.

- ▶ Изключете ръчния уред за метене и извадете акумулаторната батерия.
- ▶ Изчакайте няколко минути.
Ръчният уред за метене трябва да изстине.
- ▶ Отстранете блокирането на дисковите метли или моторната ролкова метла.

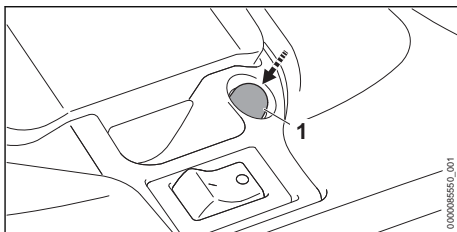

- ▶ Натиснете бутона за нулиране (1).
Бутонът за нулиране (1) се фиксира. Електрическата верига вече не е прекъсната.
- ▶ Ако бутонът за нулиране (1) не се фиксира: изчакайте няколко минути и след това натиснете отново бутона за нулиране (1).
Ръчният уред за метене все още не се е охладил достатъчно.
- ▶ Поставете акумулаторната батерия и включете ръчния уред за метене.

13 След работа

13.1 След работа

- ▶ Изключете ръчния уред за метене и извадете акумулаторната батерия.
- ▶ Свалете и изпразнете контейнера.
- ▶ Ако ръчният уред за метене е мокър: оставете ръчния уред за метене да изсъхне.
- ▶ Ако акумулаторната батерия е мокра: оставете акумулаторната батерия да изсъхне, **20.4**.
- ▶ Почистете ръчния уред за метене.
- ▶ Почистете дисковите метли и моторната ролкова метла.
- ▶ Почистете акумулаторната батерия.

14 Транспортиране

14.1 Транспортиране на ръчния уред за метене

- ▶ Изключете ръчния уред за метене и извадете акумулаторната батерия.

Бутане на ръчния уред за метене

- ▶ Бутайте ръчния уред за метене бавно и контролирано напред.

Носене на ръчния уред за метене

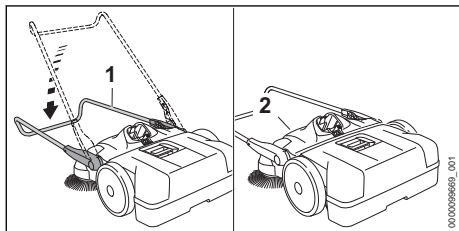

- ▶ Сгънете дъгообразната дръжка за придвижване на уреда (1) надолу.
- ▶ Хванете ръчния уред за метене за транспортната дръжка (2) и го изправете вертикално.



- ▶ Носете ръчния уред за метене за транспортната дръжка така, че дисковите метли да сочат настрани от тялото.

Транспортиране на ръчния уред за метене в превозно средство

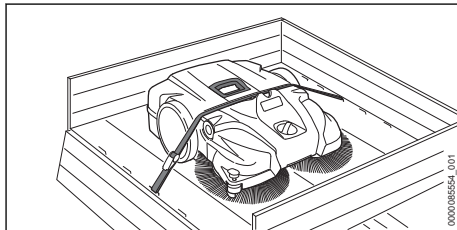

- ▶ Ако ръчният уред за метене трябва да бъде транспортиран със спестяване на място
 - ▶ Демонтирайте дъгообразната дръжка за придвижване на уреда с държателите.
- ▶ Разположете ръчния уред за метене така, че космите на четките на дисковите метли да не са прегънати.
- ▶ Осигурете ръчния уред за метене с обтягащ колан между контейнера и корпуса.
- ▶ Осигурете ръчния уред за метене така, че да не може да се преобърне или да се премести.

Демонтиране на дъгообразната дръжка за придвижване на уреда с държателите

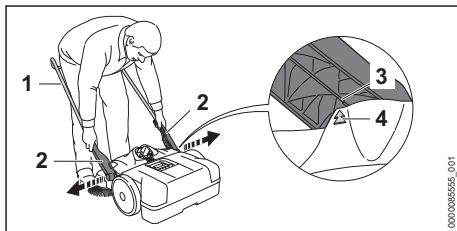

- ▶ Поставете дъгообразната дръжка за придвижване на уреда (1) под ъгъл от 45°.
- ▶ Стрелките (4) на корпуса съвпадат с усилящото ребро (3) на държателя (2).
- ▶ Издърпайте леко държателите (2) един от друг и ги свалете.

Монтиране на дъгообразна дръжка за бутане с държатели

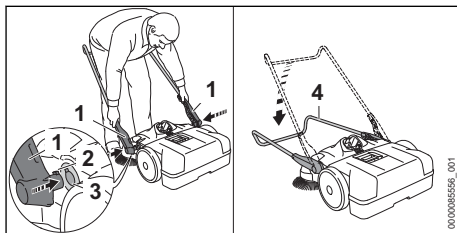

- ▶ Издърпайте леко държателите (1) един от друг и задръжте.
- ▶ Вкарайте фиксиращите издътци (2) в прореза на гнездата (3).
- ▶ Сгънете дъгообразната дръжка за придвижване на уреда (4) докрай надолу. Дъгообразната дръжка за придвижване на уреда (4) се фиксира с щракване.

14.2 Транспортиране на акумулаторната батерия

- ▶ Изключете ръчния уред за метене и извадете акумулаторната батерия.
- ▶ Уверете се, че акумулаторната батерия се намира в състояние, съответстващо на изискванията за техническа безопасност.
- ▶ Опаковайте акумулаторната батерия така, че да не може да се мести в опаковката.
- ▶ Подсигурете опаковката така, че да не може да се движи.

Акумулаторната батерия подлежи на изискванията за транспортиране на опасни товари. Акумулаторната батерия е класифицирана като UN 3480 (литиево-йонни батерии) и е изпитана в съответствие с Ръководството на ООН "Изпитвания и критерии, част III, подраздел 38.3".

Правилата за транспортиране са посочени на www.stihl.com/safety-data-sheets.

15 Съхранение

15.1 Съхраняване на ръчния уред за метене

- ▶ Изключете ръчния уред за метене и извадете акумулаторната батерия.

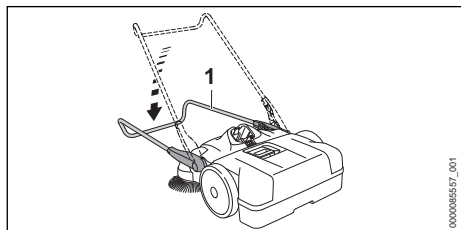

- ▶ Сгънете дъгообразната дръжка за придвижване на уреда (1) надолу.

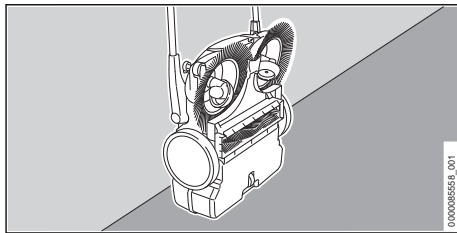

- ▶ Поставете ръчния уред за метене вертикално и го осигурете срещу падане.
- ▶ Осигурете дъгообразната дръжка за придвижване на уреда срещу неволно разгъване.
- ▶ Съхранявайте ръчния уред за метене така, че да бъдат изпълнени следните условия:
 - Ръчният уред за метене не може да се преобърне и да се премести.
 - Ръчният уред за метене се намира извън обсега на деца.
 - Ръчният уред за метене е чист и сух.

15.2 Съхраняване на акумулаторната батерия

STIHL препоръчва акумулаторната батерия да се съхранява в състояние на зареждане между 40 % и 60 % (2 светодиода постоянно в зелено светодиода).

- ▶ Съхранявайте акумулаторната батерия така, че да бъдат изпълнени следните условия:
 - Акумулаторната батерия да се намира извън обсега на деца.
 - Акумулаторната батерия е чиста и суха.
 - Акумулаторната батерия се намира в затворено помещение.
 - Акумулаторната батерия е свалена от ръчния уред за метене.
 - Ако акумулаторната батерия се съхранява в зарядното устройство: извадете щепсела и съхранявайте акумулаторната батерия в състояние на зареждане между 40 % и 60 % (2 светодиода в зелено светодиода).
 - Акумулаторната батерия не е съхранявана извън посочените температурни граници,  20.3.

УКАЗАНИЕ

- Ако акумулаторната батерия не се съхранява така, както е описано в това ръководство за употреба, акумулаторната батерия може да се разреди дълбоко и по този начин да се повреди непоправимо.
 - ▶ Заредете изтощената акумулаторна батерия преди съхранението. STIHL препоръчва акумулаторната батерия да се съхранява в състояние на зареждане между 40 % и 60 % (2 светещи постоянно в зелено светодиода).
 - ▶ Съхранявайте акумулаторната батерия отделно от ръчния уред за метене.

16 Почистване**16.1 Почистване на ръчния уред за метене**

- ▶ Изключете ръчния уред за метене и извадете акумулаторната батерия.
- ▶ Почистете ръчния уред за метене с влажна кърпа.
- ▶ Почистете вентилационните отвори с четка.
- ▶ Извадете чуждите тела от приемното гнездо на акумулаторната батерия и почистете вътрешността на гнездото с влажна кърпа.
- ▶ Почистете електрическите контакти в приемния отвор на акумулаторната батерия с мека четка.

16.2 Почистване на дисковите метли и моторната ролкова метла

- ▶ Изключете ръчния уред за метене и извадете акумулаторната батерия.
- ▶ Ако дисковите метли или моторната ролкова метла са блокирани: внимателно отстранете омотаните или заклещени чужди тела.
- ▶ Почистете дисковите метли и моторната ролкова метла с мокра кърпа.

16.3 Почистване на въздушния филтър

- ▶ Изключете ръчния уред за метене и извадете акумулаторната батерия.
- ▶ Свалете контейнера.

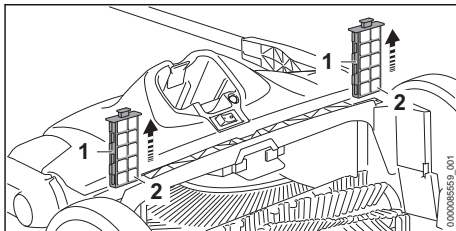

- ▶ Изтеглете въздушния филтър (1) от водачите.
- ▶ Свалете пенопластовите вложки (2).
- ▶ Изплакнете пенопластовите вложки (2) под течаща топла вода.
- ▶ Ако въздушният филтър (1) е повреден: сменете въздушния филтър (1).
- ▶ Оставете пенопластовите вложки (2) да изсъхнат на въздух.
- ▶ Поставете пенопластовите вложки (2) във въздушния филтър (1).
- ▶ Поставете въздушния филтър (1) във водачите в ръчния уред за метене.

16.4 Почистване на акумулатора

- ▶ Почистете акумулатора (батерията) с влажна кърпа.

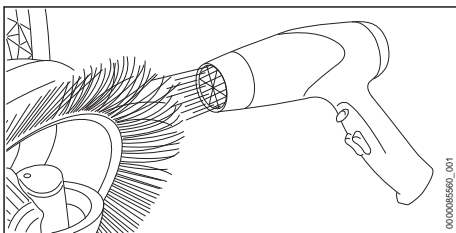
17 Поддръжка /обслужване**17.1 Изправяне на изкривените косми на четките**

- ▶ Внимателно загрейте космите с устройство за духане на топъл въздух (напр. сешоар) и го изправете.

УКАЗАНИЕ

- Прекалено високите температури, горещият въздух или откритият пламък ще повредят трайно космите на четката.
 - ▶ За изправянето на космите на четката използвайте устройство за духане на топъл въздух.

17.2 Смазване на предавателния механизъм

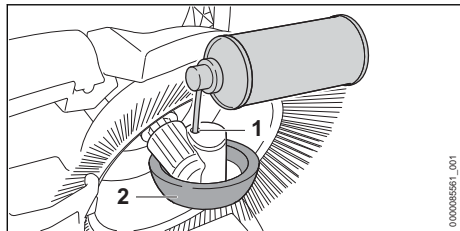

- ▶ Поставете ръчния уред за месене перпендикулярно нагоре.
- ▶ Впръскайте силиконов спрей на алкохолна основа през отвора (1) в корпуса на колелото (2).

19 Отстраняване на неизправности

19.1 Отстраняване на неизправности на ръчния уред за метене или на акумулаторната батерия

Неизправност	Светодиоди на акумулаторната батерия	Причина	Отстраняване
При включване ръчният уред за метене не започва да работи.	1 светодиод мига в зелено.	Състоянието на зареждане на акумулаторната батерия е твърде ниско.	▶ Зареждайте акумулаторната батерия както е описано в ръководството за употреба на зарядните устройства STIHL AL 101, 301, 301-4, 500.
	1 светодиод свети в червено в червено.	Акумулаторната батерия е силно загряла или силно се е охладила.	▶ Извадете акумулаторната батерия. ▶ Оставете акумулаторната батерия да се охлади или затопли.
	3 светодиода мигат в червено.	В ръчния уред за метене има неизправност.	▶ Извадете акумулаторната батерия. ▶ Почистете електрическите контакти в приемното гнездо на акумулаторната батерия. ▶ Поставете акумулаторната батерия. ▶ Включете ръчния уред за метене. ▶ Ако 3 светодиода продължават да мигат в червено: не използвайте ръчния уред за метене и се обърнете към специализиран търговски обект на STIHL.
	3 светодиода светят в червено.	Ръчният уред за метене е твърде топъл.	▶ Извадете акумулаторната батерия. ▶ Оставете ръчния уред за метене да изстине.
	4 светодиода мигат в червено.	В акумулаторната батерия има неизправност.	▶ Извадете акумулаторната батерия и отново я поставете. ▶ Включете ръчния уред за метене. ▶ Ако 4 светодиода продължават да мигат в червено: не използвайте акумулаторната батерия и се обърнете към специализиран търговски обект на STIHL.
		Електрическата връзка между	▶ Извадете акумулаторната батерия.

18 Ремонт

18.1 Ремонтниране на ръчния уред за метене и акумулаторната батерия

Ползвателят не може сам да ремонтира ръчния уред за метене и акумулаторната батерия.

- ▶ Ако ръчният уред за метене, дисковите метли или моторната ролкова метла са повредени: не използвайте ръчния уред за метене и се обърнете към специализиран търговски обект на STIHL.
- ▶ Ако акумулаторната батерия е дефектна или повредена: сменете акумулаторната батерия.

Неизправност	Светодиоди на акумулаторната батерия	Причина	Отстраняване
		ръчния уред за метене и акумулаторната батерия е прекъсната.	<ul style="list-style-type: none"> ▶ Почистете електрическите контакти в приемното гнездо на акумулаторната батерия. ▶ Поставете акумулаторната батерия.
		Ръчният уред за метене или акумулаторната батерия са влажни.	<ul style="list-style-type: none"> ▶ Оставете ръчния уред за метене или акумулаторната батерия да изсъхнат, 12 20.4.
Ръчният уред за метене се изключва по време на работа.	3 светодиода светят в червено.	Ръчният уред за метене е твърде топъл.	<ul style="list-style-type: none"> ▶ Извадете акумулаторната батерия. ▶ Оставете ръчния уред за метене да изстине.
		Защитата срещу претоварване е сработила.	<ul style="list-style-type: none"> ▶ Почистете ръчния уред за метене. ▶ Върнете защитата срещу претоварване в изходно положение, 12 12.5.
		Има електрическа неизправност.	<ul style="list-style-type: none"> ▶ Извадете акумулаторната батерия и отново я поставете. ▶ Включете ръчния уред за метене.
Продължително ста на работа на ръчния уред за метене е твърде кратка.		Акумулаторната батерия не е заредена напълно.	<ul style="list-style-type: none"> ▶ Зареждайте акумулаторната батерия докрай, както е описано в ръководството за употреба на зарядни устройства STIHL AL 101, 301, 301-4, 500.
		Експлоатационният живот на акумулаторната батерия е надхвърлен.	<ul style="list-style-type: none"> ▶ Сменете акумулаторната батерия.
Ръчният уред за метене може да се буца само трудно.		Дисковите метли, моторната ролкова метла или колелата са блокирани.	<ul style="list-style-type: none"> ▶ Отстранете блокирането на дисковите метли, моторната ролкова метла и колелата.
		Натискът на дисковите метли е твърде голям.	<ul style="list-style-type: none"> ▶ Настройте височината на дисковите метли, 12 12.2.
		Частите на предавателния механизъм са трудноподвижни.	<ul style="list-style-type: none"> ▶ Смажете предавателния механизъм, 12 17.2.
Замърсяванията излизат отстранени.		Контейнерът е пълен.	<ul style="list-style-type: none"> ▶ Изпразнете контейнера.
Производително ста на метене е твърде ниска.		Контейнерът е пълен или замърсяванията в контейнера са твърде тежки.	<ul style="list-style-type: none"> ▶ Изпразнете контейнера.
		Дисковите метли или моторната ролкова метла са износени.	<ul style="list-style-type: none"> ▶ Сменете дисковите метли или моторната ролкова метла.

Неизправност	Светодиоди на акумулаторната батерия	Причина	Отстраняване
Акумулаторната батерия с  не може да бъде открита с приложението STIHL connected.		Безжичният интерфейс Bluetooth® на акумулаторната батерия или на мобилния терминал е деактивиран.	▶ Активирайте безжичния интерфейс Bluetooth® на акумулаторната батерия и на мобилния терминал.
		Разстоянието между акумулаторната батерия и мобилния терминал е твърде голямо.	▶ Намалете разстоянието,  20.2. ▶ Ако акумулаторната батерия все още не може да бъде открита с приложението STIHL connected: обърнете се към специализиран търговски обект на STIHL.

19.2 Поддръжка за продукта и помощ за употребата

Поддръжка за продукта и помощ за употребата можете да получите в специализиран търговски обект на STIHL.

Възможности за контакт и допълнителна информация можете да намерите на <https://support.stihl.com> или www.stihl.com.

20 Технически данни

20.1 Ръчен уред за метене KGA 770.0

- Одобрена акумулаторна батерия: STIHL AP
- Теоретична производителност на метене: 3250 m²/h
- Максимална вместимост на контейнера: 40 l
- Тегло (m_{min}) без акумулаторна батерия: 16,9 kg
- Максимално общо тегло (m_{max}): 27,9 kg
- Вид електрическа защита: IPX3 (защита срещу водни пръски)
- Максимално нанагорнице: 100 % (45°)

Продължителността на работа е посочена на www.stihl.com/battery-life.

20.2 Акумулаторна батерия STIHL AP

- Технология на акумулаторната батерия: литиево-йонна
- Напрежение: 36 V
- Капацитет в Ah: виж табелката с данни
- Вътрешна енергия в Wh: виж табелката с данни
- Тегло в kg: виж заводска табелка

- Безжичен интерфейс Bluetooth® (само за акумулаторни батерии с ):
 - Връзка за данни: Bluetooth® 5.1. Мобилният терминал трябва да е съвместим с Bluetooth® Low Energy 5.0 и да поддържа Generic Access Profile (GAP).
 - честотна лента: ISM лента 2,4 GHz
 - Максимална излъчвана мощност на предавателя: 1 mW
 - Обхват на сигнала: ок. 10 m. Силата на сигнала зависи от условията на обкръжаващата среда и мобилния терминал. Обхватът може да се различава значително в зависимост от външните условия, включително използваното приемно устройство. В затворените пространства и през металните бариери (например стени, рафтове, куфари) обхватът може значително да се намали.
 - Изисквания за операционната система на мобилния терминал: Android или iOS (в текущата версия или по-нова)

20.3 Температурни граници



ПРЕДУПРЕЖДЕНИЕ

- Акумулаторната батерия не е защитена срещу всички въздействия на околната среда. Ако акумулаторната батерия е изложена на неподходящи въздействия на околната среда, тя може да експлодира. В резултат от това може да се стигне до тежки наранявания на хора и възникване на материални щети.
 - ▶ Не зареждайте акумулаторната батерия при температури под $-20\text{ }^{\circ}\text{C}$ или над $+50\text{ }^{\circ}\text{C}$.
 - ▶ Не използвайте ръчния уред за метене или акумулаторната батерия при температури под $-20\text{ }^{\circ}\text{C}$ или над $+50\text{ }^{\circ}\text{C}$.
 - ▶ Не съхранявайте ръчния уред за метене или акумулаторната батерия при температури под $-20\text{ }^{\circ}\text{C}$ или над $+70\text{ }^{\circ}\text{C}$.

20.4 Препоръчителни температурни диапазони

За постигане на оптимална производителност на ръчния уред за метене и акумулаторната батерия спазвайте следните температурни диапазони:

- Зареждане: $+5\text{ }^{\circ}\text{C}$ до $+40\text{ }^{\circ}\text{C}$
- Употреба: $-10\text{ }^{\circ}\text{C}$ до $+40\text{ }^{\circ}\text{C}$
- Съхранение: $-20\text{ }^{\circ}\text{C}$ до $+50\text{ }^{\circ}\text{C}$

Ако акумулаторната батерия се зарежда, използвава или съхранява извън препоръчителните температурни диапазони, производителността може да се понижи.

Ако акумулаторната батерия е мокра или влажна, оставете акумулаторната батерия да изсъхне за поне 48 ч при над $+15\text{ }^{\circ}\text{C}$ и под $+50\text{ }^{\circ}\text{C}$, както и под 70 % влажност на въздуха. По-висока влажност може да увеличи времето за изсъхване.

20.5 Акустични и вибрационни стойности

Коефициентът K за нивото на звуковото налягане възлиза на 2 dB(A). Коефициентът K за нивото на звукова мощност възлиза на 2 dB(A). Коефициентът K за вибрационните стойности възлиза на 2 m/s².

STIHL препоръчва да се носят антифони.

- Ниво на звуково налягане L_p , измерено съгласно EN 60335-2-72: 64 dB(A).
- Ниво на звукова мощност L_w , измерена съгласно EN 60335-2-72: 80 dB(A).

- Вибрационна стойност a_{hv} , измерена съгласно EN 60335-2-72: $< 2,5\text{ m/s}^2$.

Посочените вибрационни стойности са измерени по стандартизиран метод на изпитване и могат да бъдат използвани за сравнение на електрически уреди. Действително възникващите вибрационни стойности могат да се различават от посочените стойности, в зависимост от начина на приложение. Посочените вибрационни стойности могат да бъдат използвани за първоначална оценка на вибрационното натоварване. Действителното вибрационно натоварване трябва да бъде оценено. При това могат да се вземат под внимание също и периодите от време, през които електроуредът е изключен, както и тези, през които той е включен, но работи без натоварване.

Информация относно изпълнението на директивата за работодатели относно вибрациите 2002/44/EO можете да намерите на www.stihl.com/vib.

20.6 REACH

Съкращението "REACH" обозначава регламента на EG (Европ. общност) за регистриране, анализ и допустимост на химическите препарати.

Информацията за изпълнение на регламента REACH е посочена по-долу www.stihl.com/reach.

21 Резервни части и принадлежности

21.1 Резервни части и принадлежности

STIHL С тези символи се обозначават оригинални резервни части на STIHL и оригинални принадлежности на STIHL.

Фирма STIHL препоръчва да се използват оригинални резервни части и оригинални принадлежности на STIHL.

Резервните части и принадлежностите на други производители не могат да бъдат оценени от STIHL по отношение на надеждността, безопасността и пригодността им, въпреки продължаващото наблюдение на пазара и STIHL не може да гарантира използването им.

Оригинални резервни части и оригинални принадлежности на STIHL се предлагат от специализиран търговски обект на STIHL.

22 Отстраняване /изхвърляне

22.1 Изхвърляне на ръчния за метене и акумулаторната батерия

Информация относно изхвърлянето можете да получите от местната администрация или от специализиран търговски обект на STIHL.

Неправилното изхвърляне може да увреди здравето и да замърси околната среда.

- ▶ Занесете продуктите на STIHL, включително опаковките, до подходящ събирателен пункт за рециклиране в съответствие с местните разпоредби.
- ▶ Не изхвърляйте заедно с битовите отпадъци.

23 Декларация на ЕС (EU) за съответствие

23.1 Ръчен уред за метене KGA 770.0

ANDREAS STIHL AG & Co. KG
Badstraße 115
D-71336 Waiblingen

Германия

декларира на своя собствена отговорност, че

- Вид: акумулаторен уред за метене
- фабрична марка: STIHL
- Тип: KGA 770.0
- Серийна идентификация: 4860

отговаря на приложимите разпоредби на директивите 2011/65/ЕС, 2006/42/ЕО, 2014/30/ЕС и 2000/14/ЕО и е разработен и произведен съгласно валидните към датата на производство версии на следните стандарти: EN 55014-1, EN 55014-2, EN 60335-1 и EN 60335-2-72.

За определяне на измереното и на гарантираното максимално ниво на звукова мощност се процедира съгласно директивата 2000/14/ЕО, приложение V.

- Измерено ниво на звукова мощност: 80 dB(A)
- Гарантирано ниво на звуковата мощност: 82 децибела/dB(A)

Техническата документация се съхранява в отдел Одобрение на продукти на ANDREAS STIHL AG & Co. KG.

Годината на производство, страната на производство и машинният номер са посочени върху ръчния уред за метене.

Вайблинген, 01.05.2023

ANDREAS STIHL AG & Co. KG

в качеството на заместник



Robert Olma, Vice President, Regulatory Affairs & Global Governmental Relations

24 Декларация за съответствие UKCA

24.1 Ръчен уред за метене STIHL KGA 770.0

**UK
CA**

ANDREAS STIHL AG & Co. KG
Badstraße 115
D-71336 Waiblingen

Германия

декларира на своя собствена отговорност, че

- Вид: акумулаторен уред за метене
- фабрична марка: STIHL
- Тип: KGA 770.0
- Серийна идентификация: 4860

отговаря на приложимите разпоредби на нормативните актове на Обединеното кралство The Restriction of the Use of Certain Hazardous Substances in Electrical and Electronic Equipment Regulations 2012, Supply of Machinery (Safety) Regulations 2008, Electromagnetic Compatibility Regulations 2016 и Noise Emission in the Environment by Equipment for use Outdoors Regulations 2001 и е разработен и произведен съгласно валидните към датата на производство версии на следните стандарти: EN 55014-1, EN 55014-2, EN 60335-1 и EN 60635-2-72.

За определяне на измереното и на гарантираното ниво на звукова мощност се процедира съгласно нормативния акт на Обединеното кралство Noise Emission in the Environment by

Equipment for use Outdoors Regulations 2001, Schedule 8.

- Измерено ниво на звукова мощност: 80 dB(A)
- Гарантирано максимално ниво на звука (ниво на звуковата мощност): 82 децибела/ dB(A)

Техническата документация се съхранява от ANDREAS STIHL AG & Co. KG .

Годината на производство, страната на производство и машинният номер са посочени върху ръчния уред за метене.

Вайблинген, 01.05.2023

ANDREAS STIHL AG & Co. KG

в качеството на заместник



Robert Olma, Vice President, Regulatory Affairs & Global Governmental Relations

25 Адреси

www.stihl.com

Cuprins

1	Prefață.....	231
2	Informații referitoare la acest Manual de инструкции.....	231
3	Cuprins.....	232
4	Инструкции de siguranță.....	233
5	Preğătirea utilajului de măturat manual pentru utilizare.....	238
6	Încărcarea bateriei și a LED-urilor.....	238
7	Activarea și dezactivarea interfeței radio Bluetooth®.....	239
8	Asamblarea utilajului de măturat manual.....	239
9	Introducerea și scoaterea bateriei.....	240
10	Pomirea și opirea utilajului de măturat manual.....	240
11	Verificarea utilajului de măturat manual și a acumulatorului.....	240
12	Lucrul cu utilajul de măturat manual.....	241
13	După lucru.....	242
14	Transportarea.....	242
15	Stocarea.....	243
16	Curățare.....	244
17	Întreținere.....	244
18	Reparare.....	245
19	Depanare.....	245
20	Date tehnice.....	247

21	Piese de schimb și accesorii.....	248
22	Eliminare.....	248
23	Declarație de conformitate EU.....	248
24	Declarația de conformitate UKCA.....	248
25	Adrese.....	249

1 Prefață

Stimată clientă, stimat client,

ne bucurăm că аți ales STIHL. Dezvoltăm și executăm produsele noastre în calitate de vârf, conform nevoilor clienților noștri. În felul acesta iau naștere produse de mare fiabilitate chiar și în condiții de solicitare extremă.

STIHL înseamnă calitate de vârf și în domeniul de service. Atelierele noastre de specialitate oferă consiliere și инструкции competente, dar și o cuprinzătoare asistență tehnică.

Compania STIHL se angajează în mod expres să protejeze natura. Aceste инструкции de utilizare sunt concepute pentru a vă ajuta la utilizarea sigură și ecologică a produsului dumneavoastră STIHL pe o durată lungă de exploatare.

Vă mulțumim pentru încredere și vă dorim multă bucurie la utilizarea produsului dumneavoastră STIHL.



Dr. Nikolas Stihl

IMPORTANT! ÎNAINTE DE UTILIZARE, CITIȚI ȘI PĂSTRAȚI INSTRUCȚIUNILE.

2 Informații referitoare la acest Manual de instrucțiuni

2.1 Documente valabile

Sunt valabile prevederile locale privitoare la securitate.

- ▶ În plus față de aceste инструкции de utilizare, citiți, înțelegeți și păstrați următoarele documente:
 - Instrucțiunile de siguranță ale acumulatorului STIHL AP
 - Instrucțiuni de utilizare pentru încărcătoare STIHL AL 101, 301, 301-4, 500
 - Informații privind siguranța pentru acumulatorii și produsele STIHL cu acumulator încorporat: www.stihl.com/safety-data-sheets

Informații suplimentare referitoare la STIHL conect, produse compatibile și întrebări frecvente sunt disponibile la www.connect.stihl.com sau pot fi obținute din partea unui distribuitor STIHL.

Denumirea și simbolul Bluetooth® (logo-uri) sunt mărci înregistrate și proprietatea Bluetooth SIG, Inc. Orice utilizare a acestei denumiri/simbol de către STIHL se realizează sub licență.

Acumulatorii cu  sunt echipate cu o interfață radio Bluetooth®. Trebuie avute în vedere limitările locale în utilizare (de exemplu în avioane sau în spitale).

2.2 Identificarea Notelor de avertizare din text

AVERTISMENT

- Această notă poate indica pericolele care au ca rezultat răniri grave sau decese.
 - ▶ Măsurile specificate pot împiedica rănirile grave sau decesele.

INDICAȚIE

- Această notă indică pericolele care pot avea ca rezultat avarierea bunurilor.
 - ▶ Măsurile specificate pot împiedica avarierea bunurilor.

2.3 Simboluri în text



Acest simbol se referă la un capitol din aceste instrucțiuni de folosire.

3 Cuprins

3.1 Utilaj de măturat manual și acumulator

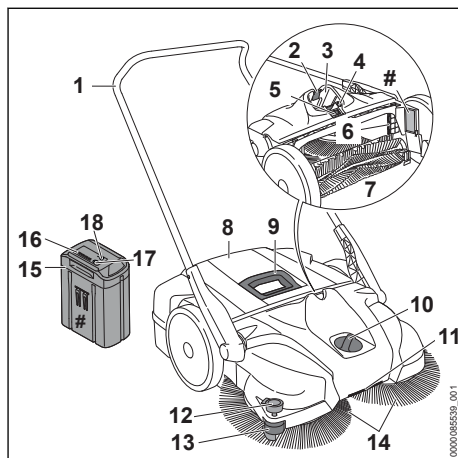

- 1 Mâner glisant**
Mânerul glisant servește la ținerea și ghidarea utilajului de măturat manual.
- 2 Manetă de blocare**
Maneta de blocare blochează acumulatorul în compartimentul acumulatorului.
- 3 Compartimentul acumulatorului**
Compartimentul acumulatorului adăpostește acumulatorul.
- 4 Buton de resetare**
Butonul de resetare servește la resetarea protecției declanșate la suprasarcină.
- 5 Comutator basculant**
Comutatorul basculant este folosit la pornirea și oprirea utilajului de măturat manual.
- 6 Filtrul de aer**
Filtrul de aer filtrează aerul aspirat.
- 7 Cilindru de măturat**
Cilindrul de măturat ghidează murdăria în recipient.
- 8 Recipient**
Recipientul colectează murdăria.
- 9 Mâner**
Mânerul servește la scoaterea și transportarea recipientului.
- 10 Întrerupător rotativ**
Întrerupătorul rotativ servește la reglarea înălțimii discurilor de măturare.

11 Mâner de transport

Mânerul de transport este folosit la transportul utilajului de măturat manual.

12 Dispozitiv de menținere apăsat

Dispozitivul de menținere apăsat preesează perii discurilor de măturare pe sol.

13 Rolă de ghidare

Rola de ghidare ghidează utilajul de măturat manual de-a lungul pereților sau bordurilor.

14 Discuri de măturare

Discurile de măturare mătură mizeria.

15 Acumulator

Acumulatorul alimentează utilajul de măturat manual cu energie.

16 LED-uri

LED-urile indică starea de încărcare a acumulatorului și defecțiunile.

17 Butonul

Butonul acționat prin apăsare activează LED-urile de pe acumulator. Activează și dezactivează interfața radio Bluetooth® (dacă este prezentă).

18 LED „BLUETOOTH®” (doar pentru acumulare cu )

LED-ul indică activarea și dezactivarea funcției radio Bluetooth®.

Plăcuță de identificare cu seria mașinii**3.2 Simboluri**

Simbolurile pot fi pe utilajul de măturat manual și pe acumulator și semnifică următoarele:



Presiunea de apăsare este mare.



Presiunea de apăsare este mică.



Rotiți în această direcție pentru a crește presiunea de apăsare.



Respectați rampa maximă.



Acest produs este utilizat cu un acumulator STIHL. Acumulatorii permise sunt indicate în aceste instrucțiuni de utilizare.



Citiți, aprofundați și păstrați instrucțiunile de utilizare.



Nivelul de putere sonoră garantat conform Directivei 2000/14/CE în dB(A), pentru a se putea compara nivelul emisie de zgomot al produselor.



4 LED-uri luminează intermitent roșu. Defecțiune la acumulator.



1 LED luminează roșu. Acumulatorul este prea fierbinte sau prea rece.



Acumulatorul are o interfață radio Bluetooth® și poate fi conectat la aplicația STIHL connected app.



Informația de lângă simbol indică conținutul de energie al acumulatorului, conform specificațiilor din partea producătorului de celule. Conținutul de energie aflat la dispoziție pentru utilizare este mai mic.



Nu aruncați produsul la gunoii menajer.

4 Instrucțiuni de siguranță**4.1 Simboluri de avertizare**

Simbolurile de avertizare de pe utilajul de măturat manual sau de pe acumulator au următoarea semnificație:



Respectați instrucțiunile de siguranță și măsurile în legătură cu acestea.



Citiți, aprofundați și păstrați instrucțiunile de utilizare.



Prindeți-vă părul lung pentru a evita tragerea acestuia în utilajul de măturat manual.



Scoateți acumulatorul în timpul pauzelor de lucru, transportului, depozitării, lucrărilor de întreținere sau reparare.



Protejați acumulatorul de căldură și de foc.



Nu cufundați acumulatorul în lichide.

4.2 Utilizare conform destinației

Utilajul de măturat manual STIHL KGA 770.0 servește la înlăturarea murdăriei stradale, a frunzelor, ierbii, hârtiei și a altor materiale similare de pe suprafețe plane și rigide.

Utilajul de măturat manual STIHL KGA 770.0 nu este adecvat pentru măturarea:

- lichidelor, acizilor sau solvenților
- prafului expoziv sau a prafului contaminat cu agenți patogeni și mușgai
- particulelor incandescente, a cenușii fierbinți, a țigărilor aprinse și a altor materiale similare

Nu utilizați utilajul de măturat manual pentru lucrări pe timp ploios, în mediu umed sau foarte umed. Nu lăsați utilajul de măturat manual în ploaie.

Utilajul de măturat manual poate fi utilizat cu și fără susținerea unui motor.

Utilajul de măturat manual este potrivit pentru utilizare comercială.

Utilajul de măturat manual este alimentat cu energie de la un acumulator STIHL AP și poate fi utilizat numai cu un acumulator STIHL AP introdus direct în utilajul de măturat manual.

Acumulatorul cu  permite, în combinație cu aplicația STIHL connected app, personalizarea și transmiterea informațiilor privind acumulatorul pe baza tehnologiei Bluetooth®.

AVERTISMENT

- Acumulatorii care nu au fost aprobate de STIHL pentru utilizarea cu utilajul de măturat manual pot produce incendii și explozii. Risc de rănire gravă a persoanelor sau de deces și de pagube materiale.
 - ▶ Folosiți utilajul de măturat manual cu un acumulator STIHL AP.
- În cazul în care utilajul de măturat manual sau acumulatorul nu sunt utilizate conform destinației, oamenii se pot răni grav sau fatal și pot interveni pagube materiale.
 - ▶ Utilizați utilajul de măturat manual conform informațiilor din aceste instrucțiuni de utilizare.
 - ▶ Folosiți acumulatorul așa cum este prezentat în aceste instrucțiuni de utilizare, în aplicația STIHL connected app sau la www.connect.stihl.com.

4.3 Cerințe privind utilizatorul

AVERTISMENT

- Utilizatorii neinstruiți nu pot recunoaște și nu pot aprecia pericolele pe care le prezintă utilajul de măturat manual și acumulatorul. Risc de răniri grave sau deces pentru utilizator sau alte persoane.



- ▶ Citiți, aprofundați și păstrați instrucțiunile de utilizare.

- ▶ În cazul în care utilajul de măturat manual sau acumulatorul sunt înmânate altei persoane: predați și instrucțiunile de utilizare.

- ▶ Se asigură faptul că utilizatorul îndeplinește cerințele următoare:

- Utilizatorul este odihnit.

– Această mașină și acumulatorul nu trebuie utilizate de persoane (inclusiv copii) cu capacități fizice, senzoriale sau mentale reduse sau lipsite de experiență și cunoștințe.

- Utilizatorul poate recunoaște și evalua pericolele pe care le prezintă utilajul de măturat manual și acumulatorul.

– Utilizatorul este major sau este instruit în profesie sub supraveghere conform reglementărilor naționale corespunzătoare.

– Utilizatorul trebuie să fie instruit de către un atelier de specialitate STIHL sau un expert în domeniu, înainte să folosească pentru prima dată curățătorul de mare presiune.

- Utilizatorul nu se află sub influența alcoolului, a medicamentelor sau a drogurilor.

- ▶ Dacă există neclarități: adresați-vă unui distribuitor STIHL.

4.4 Îmbrăcăminte și echipament

AVERTISMENT

- În timpul lucrului, părul lung poate fi tras în utilajul de măturat manual. Utilizatorul poate fi rănit grav.



- ▶ Părul lung se va strânge și asigura astfel încât să fie peste umeri.

- În timpul lucrului poate fi generat praf. Praful inspirat poate afecta sănătatea și poate declanșa reacții alergice.

- ▶ Purtați o mască pentru praf.

- Hainele necorespunzătoare pot fi prinse de utilajul de măturat manual. Utilizatorii care nu folosesc îmbrăcăminte adecvată se pot răni grav.
 - ▶ Purtați haine strânse pe corp.
 - ▶ Scoateți-vă eșarfele și bijuteriile.
- În timpul curățării sau întreținerii, utilizatorul poate intra în contact cu discurile de măturare sau cu cilindrul de măturat. Pericol de rănire a utilizatorului.
 - ▶ Purtați mănuși de lucru făcute din material rezistent la uzură.
- În cazul în care utilizatorul poartă încălțăminte necorespunzătoare, acesta poate aluneca. Pericol de rănire a utilizatorului.
 - ▶ Purtați încălțăminte închisă, rigidă, cu talpă antiderapantă.

4.5 Spațiu de lucru și mediu

4.5.1 Spațiul de lucru și zona învecinată

▲ AVERTISMENT

- Persoanele neautorizate, copiii și animalele nu pot recunoaște și evalua pericolele pe care le prezintă utilajul de măturat manual. Persoanele neautorizate, copiii și animalele pot fi rănite grav.
 - ▶ Nu permiteți accesul persoanelor neautorizate, copiilor și animalelor în zona de lucru.
 - ▶ Nu lăsați utilajul de măturat manual nesupravegheat.
 - ▶ Asigurați-vă de faptul că nu este posibilă joaca copiilor cu utilajul de măturat manual.

- Componentele electrice ale utilajului de măturat manual pot produce scântei. Scântele pot declanșa incendii și explozii într-un mediu inflamabil sau exploziv. Risc de rănire gravă a persoanelor sau de deces și de pagube materiale.
 - ▶ Nu lucrați niciodată într-un mediu inflamabil sau exploziv.

4.5.2 Acumulator

▲ AVERTISMENT

- Persoanele neautorizate, copiii și animalele nu pot recunoaște și evalua pericolele pe care le reprezintă acumulatorul. Persoanele neimplicate, copiii și animalele pot fi rănite grav.
 - ▶ Țineți la distanță persoanele neimplicate, copiii și animalele.
 - ▶ Nu lăsați acumulatorul nesupravegheat.
 - ▶ Asigurați-vă de faptul că nu este posibilă joaca copiilor cu acumulatorul.

- Acumulatorul nu este protejat împotriva tuturor influențelor mediului. Dacă acumulatorul este expus la anumite influențe ale mediului, acesta se poate aprinde, exploda ori se poate deteriora iremediabil. Risc de rănire gravă a persoanelor și de pagube materiale.
 - ▶ Protejați acumulatorul de căldură și de foc.
 - ▶ Nu aruncați acumulatorul în foc.



- ▶ Nu încărcăți, nu utilizați și nu depozitați acumulatorul la temperaturi aflate în afara intervalului specificat, 20.3.
- ▶ Nu cufundați acumulatorul în lichide.



- ▶ Nu apropiați acumulatorul de obiecte metalice mici.
- ▶ Nu expuneți acumulatorul la presiune înaltă.
- ▶ Nu expuneți acumulatorul la microunde.
- ▶ Protejați acumulatorul împotriva substanțelor chimice și a sărurilor.

4.6 Starea sigură în exploatare

4.6.1 Utilaj de măturat manual

Utilajul de măturat manual se află în stare sigură atunci când se întrunesc următoarele condiții:

- Utilajul de măturat manual nu este deteriorat.
- Utilajul de măturat manual este curat și uscat.
- Elementele de comandă funcționează și nu sunt modificate.
- Recipientul a fost montat corect.
- Au fost montate accesoriile originale STIHL pentru acest utilaj de măturat manual.
- Accesoriile au fost montate corect.

▲ AVERTISMENT

- Într-o stare nesigură, componentele ar putea să nu mai funcționeze corect, iar dispozitivele de siguranță ar putea fi dezactivate. Persoanele pot fi rănite grav sau chiar omorâte.
 - ▶ Lucrați cu un utilaj de măturat manual nedeteriorat.
 - ▶ Dacă utilajul de măturat manual este murdar sau ud: curățați-l și lăsați-l să se usuce.
 - ▶ Dacă elementele de comandă nu funcționează: nu lucrați cu utilajul de măturat manual.
 - ▶ Nu modificați utilajul de măturat manual.

- ▶ Montați accesoriile originale STIHL pentru acest utilaj de măturat manual.
- ▶ Montați recipientul în modul descris în aceste instrucțiuni de utilizare.
- ▶ Montați accesoriile așa cum este prezentat în aceste instrucțiuni de utilizare sau în instrucțiunile de utilizare ale accesoriilor.
- ▶ Nu introduceți obiecte în orificiile utilajului de măturat manual.
- ▶ Înlocuiți panourile indicatoare uzate sau deteriorate.
- ▶ Dacă există neclarități: adresați-vă unui distribuitor STIHL.

4.6.2 Acumulator

Acumulatorul se află într-o stare sigură atunci când se întrunesc următoarele condiții:

- Acumulatorul nu este deteriorat.
- Acumulatorul este curat și uscat.
- Acumulatorul funcționează și nu este modificat.

▲ AVERTISMENT

- Dacă nu este în stare sigură, este posibil ca acumulatorul să nu mai funcționeze în siguranță. Se pot produce grave leziuni corporale.
 - ▶ Desfășurați lucrări doar cu un acumulator funcțional, care nu prezintă deteriorări.
 - ▶ Nu încărcați un acumulator deteriorat sau defect.
 - ▶ Dacă acumulatorul este murdar: curățați acumulatorul.
 - ▶ Dacă acumulatorul este ud sau umed: lăsați acumulatorul să se usuce,  20.4.
 - ▶ Nu modificați acumulatorul.
 - ▶ Nu introduceți obiecte în orificiile acumulatorului.
 - ▶ Nu conectați contactele electrice ale acumulatorului cu obiecte metalice și nu le scurtcircuitați.
 - ▶ Nu deschideți acumulatorul.
 - ▶ Înlocuiți panourile indicatoare uzate sau deteriorate.
- Dintr-un acumulator deteriorat poate curge lichid. Contactul pielii sau al ochilor cu lichidul poate produce iritații ale pielii sau ochilor.
 - ▶ Evitați contactul cu lichidul.
 - ▶ În caz de contact cu pielea: zonele de piele afectate se spală cu apă din abundență și săpun.
 - ▶ În caz de contact cu ochii: spălați ochii cel puțin 15 minute cu apă din abundență și consultați un medic.
- Un acumulator deteriorat sau defect poate emite un miros neobișnuit, poate fumegea sau

se poate aprinde. Risc de rănire gravă a persoanelor sau de deces și de pagube materiale.

- ▶ Dacă acumulatorul emite un miros neobișnuit sau fum, nu folosiți acumulatorul și păstrați-l la distanță de substanțe inflamabile.
- ▶ Dacă acumulatorul arde: stingeți-l cu un extingtor sau cu apă.

4.7 Utilizarea

▲ AVERTISMENT

- În anumite situații, utilizatorul nu poate lucra în mod concentrat. Utilizatorul se poate împiedica, poate cădea și se poate răni grav.
 - ▶ Lucrați calm și metodic.
 - ▶ În cazul în care condițiile de lumină și de vizibilitate sunt proaste: nu lucrați cu utilajul de măturat manual.
 - ▶ Lucrați singur cu utilajul de măturat manual.
 - ▶ Aveți grijă la obstacole.
 - ▶ Lucrați stând în picioare, menținându-vă echilibrul.
 - ▶ În cazul în care simțiți semne de oboseală: luați o pauză de lucru.
- Discurile de măturare rotative și cilindrul de măturat pot tăia utilizatorul. Utilizatorul poate fi rănit grav.
 - ▶ Nu atingeți discurile de măturare rotative și cilindrul de măturat.
 - ▶ Dacă discurile de măturare sau cilindrul de măturat sunt blocate de un obiect: decuplați utilajul de măturat manual și scoateți acumulatorul. Abia apoi îndepărtați obiectul.
- Dacă utilajul de măturat manual suferă modificări pe durata lucrului sau dacă se comportă într-un mod neobișnuit, atunci acesta se poate afla într-o stare nesigură din punct de vedere tehnic. Risc de rănire gravă a persoanelor și de pagube materiale.
 - ▶ Opriți lucrul, scoateți acumulatorul și apelați la un distribuitor STIHL.
- În timpul lucrului, este posibil ca utilajul de măturat manual să producă vibrații.
 - ▶ Faceți pauze de lucru.
 - ▶ În cazul semnelor de probleme de circulație sanguină, adresați-vă unui medic.
- Pe parcursul lucrului, evitați impactul cu obiectele, eșafodajul sau rafturile. Acestea se pot răsturna sau pot cădea obiecte. Utilizatorul poate fi grav rănit și pot apărea daune materiale.
 - ▶ Evitați impactul cu obiectele, eșafodajul sau rafturile.
- Dacă utilajul de măturat manual este așezat pe suprafețe înclinate, acesta se poate rostol-

goli. Risc de rănire a persoanelor și de pagube materiale.

- ▶ Așezați utilajul de măturat manual numai pe suprafețe plane și fixați-l astfel încât să nu se poată rostogoli.
- Este posibil ca în recipient să existe cioburi, metal sau alte materiale cu muchii ascuțite. La golirea recipientului, utilizatorul poate fi grav rănit și pot apărea daune materiale.
 - ▶ Purtați mănuși de protecție.
- Dacă sunt atașate obiecte la mânerul glisant, utilajul de măturat manual se poate răsturna din cauza greutății suplimentare. Risc de rănire a persoanelor și de pagube materiale.
 - ▶ Nu atașați obiecte la mânerul glisant.

4.8 Transportarea

4.8.1 Utilaj de măturat manual

▲ AVERTISMENT

- În timpul transportului, utilajul de măturat manual poate cădea sau se poate deplasa. Risc de rănire a persoanelor și de pagube materiale.
 - ▶ Reglați comutatorul basculant în poziția 0.
 - ▶ Extrageți acumulatorul.



- ▶ Asigurați utilajul de măturat manual cu centuri de fixare, curele sau cu o plasă astfel încât acesta să nu poată cădea și să nu se poată deplasa.
- Mânerul de pe recipient este adecvat pentru scoaterea și transportarea recipientului și nu pentru transportarea utilajului de măturat manual. Dacă utilajul de măturat manual este transportat de mânerul recipientului, recipientul se poate desprinde accidental, iar bunurile pot fi avariate.
 - ▶ Transportați utilajul de măturat manual conform informațiilor din aceste instrucțiuni de utilizare.

4.8.2 Acumulator

▲ AVERTISMENT

- Acumulatorul nu este protejat împotriva tuturor influențelor mediului. Dacă acumulatorul este expus la anumite influențe ale mediului, acesta se poate deteriora, iar bunurile pot fi avariate.
 - ▶ Nu transportați un acumulator deteriorat.
- În timpul transportului, acumulatorul poate cădea sau se poate deplasa. Risc de rănire a persoanelor și de avariere a bunurilor.

- ▶ Ambalați acumulatorul în ambalaj, astfel încât să nu se poată mișca.
- ▶ Asigurați ambalajul astfel încât să nu se poată mișca.

4.9 Stocarea

4.9.1 Utilaj de măturat manual

▲ AVERTISMENT

- Copiii nu pot recunoaște și evalua pericolele pe care le prezintă utilajul de măturat manual. Copiii pot suferi leziuni grave.
 - ▶ Reglați comutatorul basculant în poziția 0.
 - ▶ Extrageți acumulatorul.



- ▶ Depozitați utilajul de măturat manual într-un loc care nu este la îndemâna copiilor.
- Contactele electrice de la utilajul de măturat manual și componentele metalice pot coroda din cauza umezelii. Utilajul de măturat manual poate fi avariât.
 - ▶ Reglați comutatorul basculant în poziția 0.
 - ▶ Extrageți acumulatorul.



- ▶ Depozitați utilajul de măturat manual într-un loc curat și uscat.
- Mânerul glisant se poate rabata în jos în mod necontrolat și se pot prinde părți ale corpului între mânerul glisant și carcasă. Persoane pot fi rănite.
 - ▶ Nu introduceți mâna în zona de balans a mânerului glisant.
- Perii îndoiiți sau răsuciți pot fi deformați definitiv.
 - ▶ Depozitați utilajul de măturat manual astfel încât perii discurilor de măturare să nu fie îndoiiți sau deformați.

4.9.2 Acumulator

▲ AVERTISMENT

- Copiii nu pot recunoaște și evalua pericolele pe care le prezintă acumulatorul. Copiii pot suferi leziuni grave.
 - ▶ Depozitați acumulatorul într-un loc care nu este la îndemâna copiilor.
- Acumulatorul nu este protejat împotriva tuturor influențelor mediului. Dacă acumulatorul este expus la anumite influențe ale mediului, acesta se poate deteriora iremediabil.
 - ▶ Depozitați acumulatorul într-un loc curat și uscat.

- ▶ Depozitați acumulatorul într-un spațiu închis.
- ▶ Depozitați acumulatorul separat de utilajul de măturat manual.
- ▶ Dacă acumulatorul este depozitat în încărcător: îndepărtați ștecărul de rețea și depozitați acumulatorul cu o stare de încărcare între 40 % și 60 % (2 LED-uri care luminesc verde).
- ▶ Nu depozitați acumulatorul la temperaturi aflate în afara intervalului specificat,  20.3.

4.10 Curățarea, întreținerea și repararea

AVERTISMENT







- În cazul în care acumulatorul este introdus în timpul curățării, întreținerii sau reparațiilor, este posibil ca utilajul de măturat manual să fie pornit în mod neintenționat. Risc de rănire gravă a persoanelor și de pagube materiale.
 - ▶ Reglați comutatorul basculant în poziția 0.
 - ▶ Extrageți acumulatorul.
- Agenții de curățare corozivi, curățarea cu jet de apă sau obiectele ascuțite pot deteriora utilajul de măturat manual și acumulatorul. Dacă utilajul de măturat manual sau acumulatorul nu sunt curățate corespunzător, componentele ar putea să nu mai funcționeze corect, iar dispozitivele de siguranță să fie dezactivate. Se pot produce grave leziuni corporale.
 - ▶ Curățați utilajul de măturat manual și acumulatorul conform informațiilor din aceste instrucțiuni de utilizare.
- Dacă utilajul de măturat manual sau acumulatorul nu sunt întreținute sau reparate corespunzător, componentele ar putea să nu mai funcționeze corect, iar dispozitivele de siguranță ar putea fi scoase din funcțiune. Persoanele pot fi rănite grav sau chiar omorâte.
 - ▶ Nu încercați să întrețineți sau să reparați singur utilajul de măturat manual și acumulatorul.
 - ▶ În cazul în care utilajul de măturat manual sau acumulatorul necesită lucrări de întreținere sau reparație: adresați-vă unui distribuitor STIHL.



5 Pregătirea utilajului de măturat manual pentru utilizare

5.1 Pregătirea utilajului de măturat manual pentru utilizare

Înainte de începerea oricăror lucrări trebuie parcurs și pașii următori:

- ▶ Asigurați-vă că următoarele componente sunt într-o stare sigură:
 - Utilaj de măturat manual,  4.6.1.
 - Acumulator,  4.6.2.
- ▶ Verificarea acumulatorului,  11.
- ▶ Încărcați acumulatorul complet, așa cum este prezentat în instrucțiunile de utilizare ale încărcătoarelor STIHL AL 101, 301, 301-4, 500.
- ▶ Curățarea utilajului de măturat manual,  16.1.
- ▶ Montarea mânerului glisant,  8.1.
- ▶ Reglarea înălțimii discurilor de măturare,  12.2.
- ▶ Verificarea elementelor de comandă,  11.1.
- ▶ Dacă pașii nu pot fi efectuați: nu folosiți utilajul de măturat manual și apelați la un distribuitor STIHL.

5.2 Conectați acumulatorul cu interfață radio Bluetooth® la aplicația STIHL connected

- ▶ Activați interfața radio Bluetooth® la terminalul mobil.
- ▶ Activarea interfeței radio Bluetooth® de la acumulator,  7.1.
- ▶ Descărcați aplicația STIHL connected din App Store a terminalului mobil și creați un cont.
- ▶ Deschideți aplicația STIHL connected și logați-vă.
- ▶ Adăugați acumulatorul în aplicația STIHL connected și urmați instrucțiunile de pe ecran.

Posibilități de contact și alte informații pot fi găsite la <https://support.stihl.com> sau în aplicația Stihl connected.

Aplicația STIHL connected este disponibilă în funcție de piață.

6 Încărcarea bateriei și a LED-urilor

6.1 Încărcarea acumulatorului

Tempul de încărcare depinde de câțiva factori, de ex. temperatura acumulatorului sau temperatura

ambientă. Pentru o capacitate optimă, respectați intervalele de temperatură recomandate, 19.1.20.4. Timpul de încărcare real poate fi diferit de timpul de încărcare specificat. Timpul de încărcare este disponibil la www.stihl.com/charging-times.

- ▶ Încărcați acumulatorul așa cum este prezentat în instrucțiunile de utilizare ale încărcătorului STIHL AL 101, 301, 301-4, 500.

6.2 Indicarea stării de încărcare

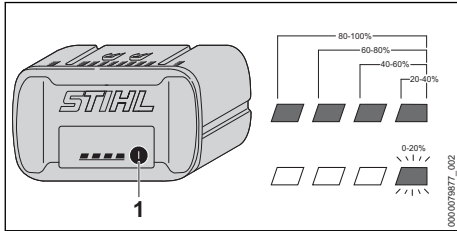

- ▶ Apăsăți butonul (1). LED-urile luminează verde timp de aproximativ 5 secunde și indică starea de încărcare.
- ▶ Dacă LED-ul verde se aprinde intermitent: Încărcați acumulatorul.

6.3 LED-uri la acumulator

LED-urile pot indica starea de încărcare a acumulatorului sau defecțiunile. LED-urile pot lumina continuu, respectiv intermitent, verde sau roșu.

Dacă LED-urile luminează continuu sau intermitent verde, se indică nivelul de încărcare.

- ▶ Dacă LED-urile luminează continuu sau intermitent roșu: remediați defecțiunile, 19.1. Există o defecțiune la utilajul de măturat manual sau la acumulator.

7 Activarea și dezactivarea interfeței radio Bluetooth®

7.1 Activarea interfeței radio Bluetooth®

- ▶ Dacă acumulatorul are o interfață radio Bluetooth®: apăsați și mențineți apăsată tasta până când LED-ul „BLUETOOTH®” din dreptul simbolului  luminează albastru pentru circa 3 secunde.

Interfața radio Bluetooth® de la acumulator este activată.

7.2 Dezactivarea interfeței radio Bluetooth®

- ▶ Dacă acumulatorul are o interfață radio Bluetooth®: apăsați și mențineți apăsată tasta până când LED-ul „BLUETOOTH®” din dreptul simbolului  luminează intermitent albastru de șase ori. Interfața radio Bluetooth® de la acumulator este dezactivată.

8 Asamblarea utilajului de măturat manual

8.1 Montarea mânerului glisant

Mânerul glisant poate fi montat în 2 poziții și astfel ajustat la mărimea corporală a utilizatorului.

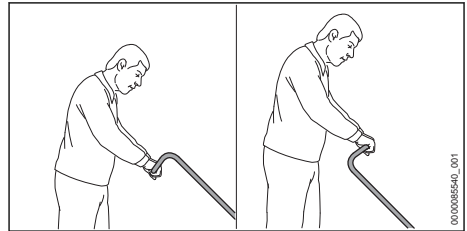

- ▶ Ajustați mânerul glisant la mărimea corporală a utilizatorului.
- ▶ Decuplați utilajul de măturat manual și scoateți acumulatorul.

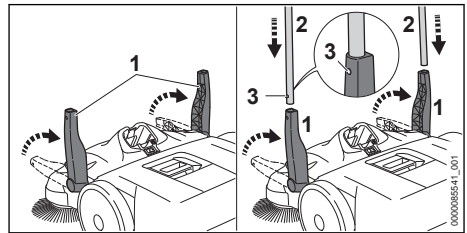

- ▶ Așezați cele două suporturi (1) în poziție verticală.
- ▶ În același timp, culisați mânerul glisant (2) în suporturi (1). Se poate auzi un sunet la blocarea arcurilor de înclichetare (3) în poziție.

9 Introducerea și scoaterea bateriei

9.1 Introducerea acumulatorului

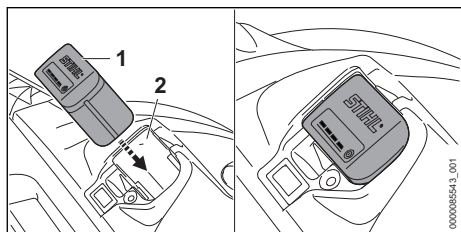

- ▶ Apăsați acumulatorul (1) în compartimentul acumulatorului (2) până la opritor. Acumulatorul (1) se fixează cu un clic și este blocat.

9.2 Extragerea acumulatorului

- ▶ Așezați utilajul de măturat manual pe o suprafață plană.

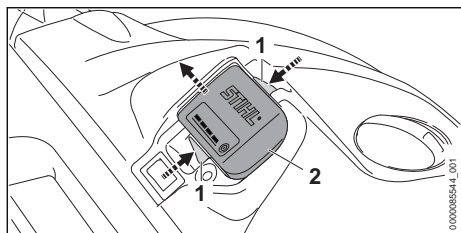

- ▶ Apăsați ambele manete de blocare (1). Acumulatorul (2) este acum deblocat și poate fi scos.

10 Pornirea și oprirea utilajului de măturat manual

10.1 Pornirea utilajului de măturat manual

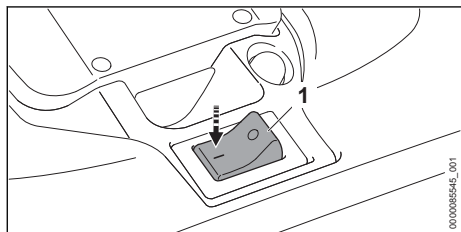

- ▶ Reglați manual comutatorul basculant (1) în poziția I. Discurile de măturare și cilindrul de măturat încep să se rotească.

10.2 Oprirea utilajului de măturat manual

- ▶ Reglați comutatorul basculant în poziția 0.
- ▶ Așteptați până când discurile de măturare și cilindrul de măturat nu se mai rotesc.
- ▶ Dacă discurile de măturare și cilindrul de măturat continuă să se rotească: scoateți acumulatorul și apelați la un distribuitor STIHL. Utilajul de măturat manual este defect.

11 Verificarea utilajului de măturat manual și a acumulatorului

11.1 Verificarea elementelor de comandă

Pornirea utilajului de măturat manual

- ▶ Introduceți acumulatorul.
- ▶ Reglați comutatorul basculant în poziția I. Discurile de măturare și cilindrul de măturat încep să se rotească.
- ▶ Dacă 3 LED-uri luminează intermitent roșu: scoateți acumulatorul și adresați-vă unui distribuitor STIHL. Există o defecțiune la utilajul de măturat manual.
- ▶ Reglați comutatorul basculant în poziția 0. Așteptați până când discurile de măturare și cilindrul de măturat nu se mai rotesc.
- ▶ Dacă discurile de măturare și cilindrul de măturat continuă să se rotească: scoateți acumulatorul și apelați la un distribuitor STIHL. Utilajul de măturat manual este defect.

11.2 Verificarea acumulatorului

- ▶ Apăsați butonul de la acumulator. LED-urile se aprind sau pâlpâie.
- ▶ Dacă LED-urile nu se aprind sau nu pâlpâie: nu folosiți acumulatorul și apelați la un distribuitor STIHL. Defecțiune a bateriei.

12 Lucrul cu utilajul de măturat manual

12.1 Ținerea și ghidarea utilajului de măturat manual

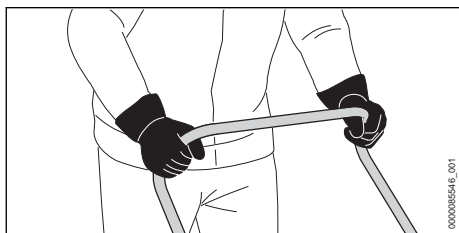

- ▶ Țineți mânerul glisant cu ambele mâini, astfel încât degetele mari să cuprindă mânerul glisant.

12.2 Reglarea înălțimii discurilor de măturare

Înălțimea discurilor de măturare poate fi reglată în 7 poziții în funcție de modul de folosire.

- Treapta 1 și treapta 2: pentru suprafețe plane
- Treapta 3 și treapta 4: pentru suprafețe neuniforme, frunze umede sau nisip
- Treapta 5 până la treapta 7: pentru ajustarea manuală a perilor uzați

Perii discurilor de măturare trebuie să se așeze doar cu o presiune ușoară pe sol. O forță de apăsare exagerată sporește uzura și reduce timpul de funcționare al acumulatorului.

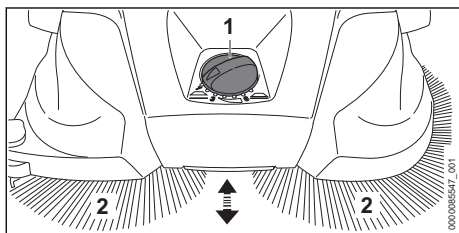

- ▶ Aduceți întrerupătorul rotativ (1) în poziția dorită. Perii (2) discurilor de măturare se sprijină doar cu o presiune ușoară pe sol.

12.3 Măturarea

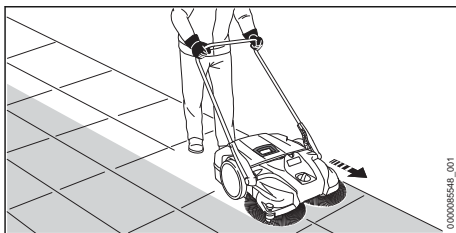

- ▶ Împingeți utilajul de măturat manual încet înainte, într-un mod controlat.
- ▶ Adaptați viteza la condițiile de mediu.
- ▶ Mici proeminențe de 2 – 3 cm sunt depășite printr-o ușoară apăsare pe mânerul glisant.

Pentru o capacitate optimă, respectați intervalele de temperatură recomandate, 20.4.

12.4 Golirea recipientului

STIHL recomandă golirea recipientului numai în aer liber.

Recipientul este plin atunci când murdăria colectată iese prin partea laterală.

Pentru continuarea de scurtă durată a lucrului, ridicați în față utilajul de măturat manual astfel încât să puteți orienta către spate impuritățile din recipient. În felul acesta vă puteți folosi mai bine de capacitatea volumică a recipientului.

- ▶ Decuplați utilajul de măturat manual și scoateți acumulatorul.

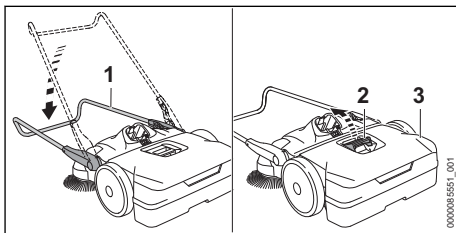

- ▶ Rabatați mânerul glisant (1) în jos.
- ▶ Trageți mânerul (2) în sus.
- ▶ Scoateți recipientul (3) și goliți-l.

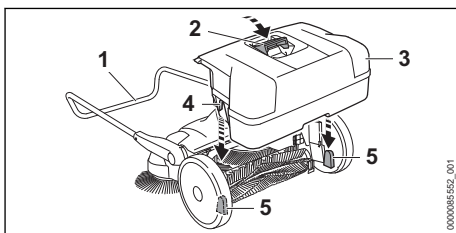

- ▶ Introduceți recipientul (3) în utilajul de măturat manual, astfel încât adânciturile (4) de pe recipient (3) să se potrivească în locașurile (5) din utilajul de măturat manual.
- ▶ Apăsați mânerul (2) în jos.
- ▶ Rabatați mânerul glisant (1) în sus.

12.5 Resetarea protecției la supra-sarcină

Utilajul de măturat manual este echipat cu o protecție la suprasarcină. Dacă utilajul de măturat manual este supus la solicitări mecanice exagerate, protecția la suprasarcină întrerupe circuitul de curent. În acest mod, protecția la suprasarcină împiedică deteriorarea utilajului de măturat manual.

- ▶ Decuplați utilajul de măturat manual și scoateți acumulatorul.
- ▶ Așteptați câteva minute. Utilajul de măturat manual trebuie să se răcească.
- ▶ Înlăturați blocajul de la discurile de măturare sau de la cilindrul de măturat.

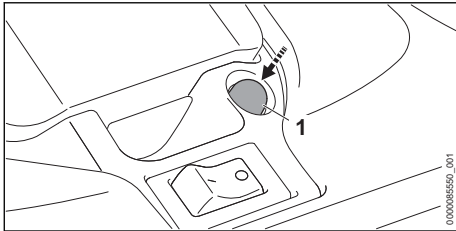

- ▶ Apăsați butonul de resetare (1). Butonul de resetare (1) se blochează. Circuitul de curent nu mai este întrerupt.
- ▶ Dacă butonul de resetare (1) nu se blochează: așteptați câteva minute și apoi apăsați din nou butonul de resetare (1). Utilajul de măturat manual încă nu este răcit suficient.
- ▶ Introduceți acumulatorul și porniți utilajul de măturat manual.

13 După lucru

13.1 După lucru

- ▶ Decuplați utilajul de măturat manual și scoateți acumulatorul.
- ▶ Scoateți recipientul și goliți-l.
- ▶ Dacă utilajul de măturat manual este umed: lăsați utilajul de măturat manual să se usuce.
- ▶ Dacă acumulatorul este ud sau umed: lăsați acumulatorul să se usuce, ☞ 20.4.
- ▶ Curățați utilajul de măturat manual.

- ▶ Curățați discurile de măturare și cilindrul de măturat.
- ▶ Curățați acumulatorul.

14 Transportarea

14.1 Transportarea utilajului de măturat manual

- ▶ Decuplați utilajul de măturat manual și scoateți acumulatorul.

Împingerea utilajului de măturat manual

- ▶ Împingeți utilajul de măturat manual încet înainte, într-un mod controlat.

Transportarea utilajului de măturat manual

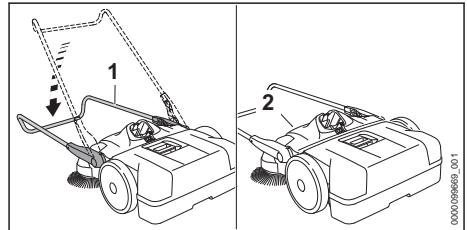

- ▶ Rabatați mânerul glisant (1) în jos.
- ▶ Apucați utilajul de măturat manual de mânerul de transport (2) și ridicați-l în poziție verticală.



- ▶ Transportați utilajul de măturat manual de mânerul de transport, astfel încât discurile de măturare să fie îndreptate în direcția opusă corpului.

Transportarea utilajului de măturat manual într-un autovehicul

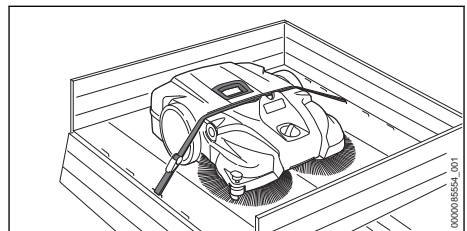

- ▶ În cazul în care utilajul de măturat manual trebuie transportat într-un mod care să economisească spațiu:
 - ▶ Demontați mânerul glisant împreună cu suportul.
- ▶ Amplasați utilajul de măturat manual astfel încât perii discurilor de măturare să nu se îndoaie.
- ▶ Fixați utilajul de măturat manual cu o centură de fixare între recipient și carcasă.
- ▶ Fixați utilajul de măturat manual astfel încât acesta să nu se poată răsturna și să nu se poată deplasa.

Demontarea mânerului glisant împreună cu suportul

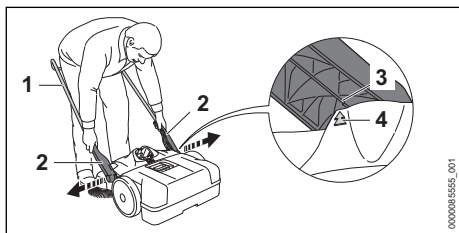

- ▶ Reglați mânerul glisant (1) la un unghi de 45°. Săgețile (4) de pe carcasă sunt aliniat cu bara (3) de pe suport (2).
- ▶ Despărțiți ușor suportul (2) și scoateți-l.

Montarea mânerului glisant împreună cu suportul

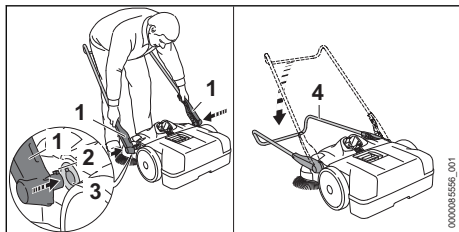

- ▶ Despărțiți ușor suportul (1) și țineți-l în poziție.
- ▶ Introduceți urechile de blocare (2) în adânciturile locașurilor (3).
- ▶ Rabatați mânerul glisant (4) complet în jos. Se poate auzi un sunet la blocarea mânerului glisant (4) în poziție.

14.2 Transportul acumulatorului

- ▶ Decuplați utilajul de măturat manual și scoateți acumulatorul.
- ▶ Asigurați-vă de faptul că acumulatorul este într-o stare sigură.
- ▶ Ambalați acumulatorul astfel încât să nu se poată mișca în ambalaj.

- ▶ Asigurați ambalajul astfel încât să nu se poată mișca.

Acumulatorul se supune cerințelor privind transportul bunurilor periculoase. Acumulatorul este clasificat ca UN 3480 (baterii litiu-ion) și a fost verificat conform manualului de verificare și criteriilor UN partea III, subcapitolul 38.3.

Reglementările de transport sunt indicate în www.stihl.com/safety-data-sheets.

15 Stocarea

15.1 Depozitarea utilajului de măturat manual

- ▶ Decuplați utilajul de măturat manual și scoateți acumulatorul.

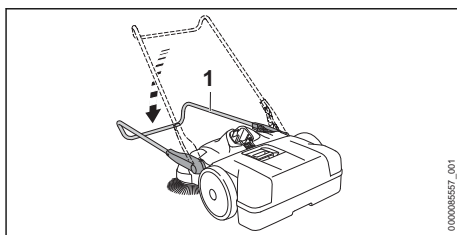

- ▶ Rabatați mânerul glisant (1) în jos.

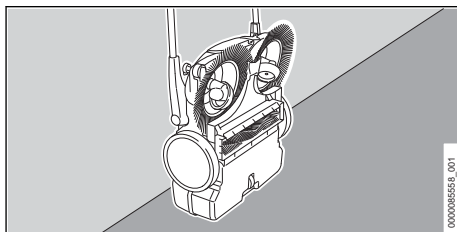

- ▶ Așezați utilajul de măturat manual în poziție verticală și asigurați-l împotriva răsturnării.
- ▶ Asigurați utilajul de măturat manual pentru a nu se rabata în jos în mod accidental.
- ▶ Depozitați utilajul de măturat manual astfel încât să fie îndeplinite următoarele condiții:
 - Utilajul de măturat manual nu se poate răsturna și nu se poate deplasa.
 - Utilajul de măturat manual este depozitat într-un loc care nu se află la îndemâna copiilor.
 - Utilajul de măturat manual este curat și uscat.

15.2 Depozitarea acumulatorului

STIHL recomandă păstrarea acumulatorului într-o stare de încărcare între 40 % și 60 % (2 LED-uri care se aprind verde).

- ▶ Depozitați acumulatorul așa încât să se respecte următoarele condiții:
 - Acumulatorul este depozitat într-un loc care nu se află la îndemâna copiilor.
 - Acumulatorul este curat și uscat.
 - Acumulatorul se află într-un spațiu închis.
 - Acumulatorul este separat de utilajul de măturat manual.
 - Dacă acumulatorul este depozitat în încărcător: îndepărtați ștecărul de rețea și depozitați acumulatorul cu o stare de încărcare între 40 % și 60 % (2 LED-uri care luminează verde).
 - Nu depozitați acumulatorul la temperaturi aflate în afara intervalului de temperatură specificat,  20.3.

INDICAȚIE

- Dacă acumulatorul nu este depozitat conform descrierii din prezentul Manual de utilizare, acumulatorul se poate descărca profund și, astfel, poate suferi daune iremediabile.
 - ▶ Înainte de depozitare, încărcați acumulatorul descărcat. STIHL recomandă păstrarea acumulatorului într-o stare de încărcare între 40 % și 60 % (2 LED-uri care luminează verde).
 - ▶ Depozitați acumulatorul separat de utilajul de măturat manual.

16 Curățare

16.1 Curățarea utilajului de măturat manual

- ▶ Decuplați utilajul de măturat manual și scoateți acumulatorul.
- ▶ Curățați utilajul de măturat manual cu o lavetă umedă.
- ▶ Fantele de ventilație se curăță cu o pensulă.
- ▶ Îndepărtați materiile străine din compartimentul acumulatorului și curățați compartimentul acumulatorului folosind o lavetă curată.
- ▶ Curățați contactele electrice din compartimentul acumulatorului folosind o pensulă sau o perie moale.

16.2 Curățarea discurilor de măturare și a cilindrului de măturat

- ▶ Decuplați utilajul de măturat manual și scoateți acumulatorul.
- ▶ Dacă discurile de măturare sau cilindrul de măturat sunt blocate: îndepărtați cu atenție orice corp străin înfășurat sau blocat.
- ▶ Curățați discurile de măturare și cilindrul de măturat cu o cârpă umedă.

16.3 Curățarea filtrului de aer

- ▶ Decuplați utilajul de măturat manual și scoateți acumulatorul.
- ▶ Scoateți recipientul.

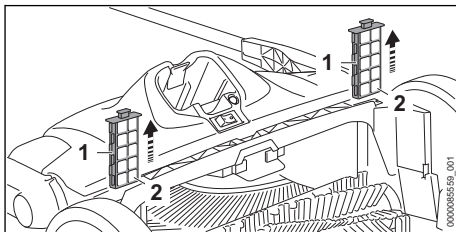

- ▶ Scoateți prin tragere filtrul de aer (1) din ghidaje.
- ▶ Scoateți bucățile de spumă poliuretanică (2).
- ▶ Clătiți bucățile de spumă poliuretanică (2) sub jet de apă caldă.
- ▶ Dacă este deteriorat filtrul de aer (1): se înlocuiește filtrul de aer (1).
- ▶ Bucățile de spumă poliuretanică (2) se lasă să se usuce la aer.
- ▶ Introduceți bucățile de spumă poliuretanică (2) în filtrul de aer (1).
- ▶ Introduceți filtrul de aer (1) în ghidajele din utilajul de măturat manual.

16.4 Curățarea bateriei

- ▶ Curățați bateria cu o lavetă umedă.

17 Întreținere

17.1 Îndreptarea perilor răsuciți

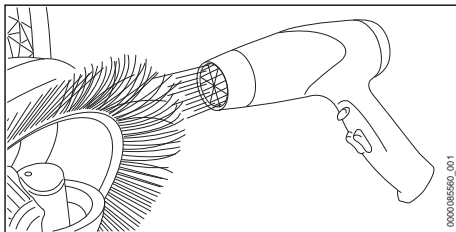

- ▶ Încălziți ușor perii cu o suflantă de aer cald (de exemplu, uscător de păr) și îndreptați-i.

INDICAȚIE

- Temperaturile excesive, aerul fierbinte sau flăcările deschise pot deteriora definitiv perii.
 - ▶ Utilizați o suflantă de aer cald pentru a îndrepta perii.

17.2 Lubrifierea mecanismului de antrenare

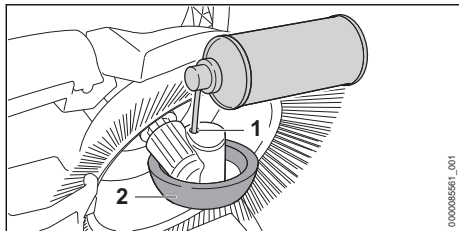

- ▶ Așezați utilajul de măturat manual în poziție verticală.

- ▶ Pulverizați cu spray siliconic pe bază de alcool prin orificiul (1) din carcasa roții (2).

18 Reparatore

18.1 Repararea utilajului de măturat manual și a acumulatorului





Utilizatorul nu trebuie să realizeze reparații asupra utilajului de măturat manual și a acumulatorului.

- ▶ În cazul în care utilajul de măturat manual, discurile de măturare sau cilindrul de măturat sunt deteriorate: nu folosiți utilajul de măturat manual și apelați la un distribuitor STIHL.
- ▶ Dacă acumulatorul este defect sau avariata: înlocuiți acumulatorul.

19 Depanare

19.1 Remedierea defecțiunilor utilajului de măturat manual și ale acumulatorului

Defecțiunea	LED-uri la acumulator	Cauza	Remediere
La punerea în funcțiune, utilajul de măturat manual nu pornește.	1 LED luminează intermitent verde.	Acumulatorul este aproape descărcat.	▶ Încărcați acumulatorul așa cum este descris în manualul cu instrucțiuni al încărcătoarelor STIHL AL 101, 301, 301-4, 500.
	1 LED aprins roșu.	Acumulatorul este prea fierbinte sau prea rece.	▶ Extrageți acumulatorul. ▶ Lăsați acumulatorul să se răcească sau să se încălzească.
	3 LED-uri luminează intermitent roșu.	Există o defecțiune la utilajul de măturat manual.	▶ Extrageți acumulatorul. ▶ Curățați contactele electrice din compartimentul acumulatorului. ▶ Introduceți acumulatorul. ▶ Porniți utilajul de măturat manual. ▶ Dacă 3 LED-uri luminează în continuare intermitent roșu: nu folosiți utilajul de măturat manual și apelați la un distribuitor STIHL.
	3 LED-uri luminează roșu.	Utilajul de măturat manual este prea cald.	▶ Extrageți acumulatorul. ▶ Lăsați utilajul de măturat manual să se răcească.
	4 LED-uri luminează intermitent roșu.	Defecțiune la acumulator.	▶ Scoateți acumulatorul și introduceți-l din nou. ▶ Porniți utilajul de măturat manual. ▶ Dacă cele 4 LED-uri luminează în continuare intermitent roșu: nu folosiți acumulatorul și apelați la un distribuitor STIHL.
		Conexiunea electrică între utilajul de măturat manual și acumulator este întreruptă.	▶ Extrageți acumulatorul. ▶ Curățați contactele electrice din compartimentul acumulatorului. ▶ Introduceți acumulatorul.
		Utilajul de măturat manual sau acumulatorul sunt umede.	▶ Lăsați utilajul de măturat manual sau acumulatorul să se usuce, 20.4.

Defecțiunea	LED-uri la acumulator	Cauza	Remediere
În timpul funcționării, utilajul de măturat manual se oprește.	3 LED-uri luminează roșu.	Utilajul de măturat manual este prea cald.	<ul style="list-style-type: none"> ▶ Extrageți acumulatorul. ▶ Lăsați utilajul de măturat manual să se răcească.
		Protecția la suprasarcină s-a declanșat.	<ul style="list-style-type: none"> ▶ Curățați utilajul de măturat manual. ▶ Resetați protecția la suprasarcină,  12.5.
		Există o defecțiune electrică.	<ul style="list-style-type: none"> ▶ Scoateți acumulatorul și introduceți-l din nou. ▶ Porniți utilajul de măturat manual.
Timpul de funcționare a utilajului de măturat manual este prea scurt.		Acumulatorul nu este complet încărcat.	▶ Încărcați acumulatorul complet, așa cum este prezentat în manualul cu instrucțiuni al încărcătoarelor STIHL AL 101, 301, 301-4, 500.
		Durata de viață funcțională a acumulatorului este depășită.	▶ Înlocuiți acumulatorul.
Utilajul de măturat manual poate fi împins doar cu dificultate.		Discurile de măturare, cilindrul de măturat sau roțile sunt blocate.	▶ Înlăturați blocajul de la discurile de măturare, de la cilindrul de măturat și de la roți.
		Presiunea de apăsare a discurilor de măturare este prea mare.	▶ Reglați înălțimea discurilor de măturare,  12.2.
		Pieseale mecanismului de antrenare funcționează greoi.	▶ Lubrifiați mecanismul de antrenare,  17.2.
Murdăria iese afară prin partea laterală.		Rezervorul este plin.	▶ Goliți recipientul.
Capacitatea de măturare este prea mică.		Recipientul este plin sau murdăria din recipient este prea grea.	▶ Goliți recipientul.
		Discurile de măturare sau cilindrul de măturat sunt uzate.	▶ Înlocuiți discurile de măturare sau cilindrul de măturat.
Acumulatorul cu  nu poate fi găsit cu ajutorul aplicației STIHL connected app.		Interfața radio Bluetooth® de pe acumulator sau de pe terminalul mobil este dezactivată.	▶ Activați interfața radio Bluetooth® de pe acumulator sau de pe terminalul mobil.
		Distanța dintre acumulator și terminalul mobil este prea mare.	<ul style="list-style-type: none"> ▶ Reduceți distanța,  20.2. ▶ Dacă acumulatorul nu poate fi găsit în continuare cu aplicația STIHL connected app: adresați-vă unui distribuitor STIHL.

19.2 Asistență privind produsul și ajutor pentru utilizare

Asistența privind produsul și ajutorul pentru utilizare pot fi obținute la un serviciu de asistență tehnică STIHL.

Posibilitățile de contact și informațiile pot fi găsite la adresa <https://support.stihl.com> sau www.stihl.com.

20 Date tehnice

20.1 Utilaj de măturat manual KGA 770.0

- Acumulator permis: STIHL AP
- Capacitatea de măturare teoretică: 3250 m²/h
- Capacitate maximă a recipientului: 40 l
- Greutate (m_{min}) fără acumulator: 16,9 kg
- Greutate totală maximă (m_{max}): 27,9 kg
- Tip de protecție electrică: IPX3 (protecție contra apei pulverizate)
- Rampă maximă: 100 % (45°)

Durata de funcționare este disponibilă la www.stihl.com/battery-life.

20.2 Acumulatorul STIHL AP

- Tehnologie de acumuloare: Litiu-ion
- Tensiune: 36 V
- Capacitatea în Ah: vezi plăcuța de identificare
- Conținutul de energie în Wh: vezi plăcuța de identificare
- Greutatea în kg: a se vedea plăcuța de identificare
- Interfață radio Bluetooth® (doar pentru acumuloare cu ):
 - Conexiune de date: Bluetooth® 5.1. Terminalul mobil trebuie să fie compatibil cu Bluetooth® Low Energy 5.0 și să accepte Generic Access Profile (GAP).
 - Banda de frecvență: bandă ISM 2,4 GHz
 - Putere de transmisie maximă reflectată: 1 mW
 - Raza de acoperire a semnalului: cca. 10 m. Puterea semnalului depinde de condițiile ambientale și de terminalul mobil. Raza de acoperire poate varia foarte mult în funcție de condițiile exterioare, inclusiv de aparatul de recepție utilizat. Raza de acoperire poate să fie redusă semnificativ în încăperile închise și prin barierele metalice (de exemplu pereți, rafturi, valize).
 - Cerințe privind sistemul de operare al dispozitivului mobil: Android sau iOS (versiunea actuală sau o versiune mai recentă)

20.3 Limite de temperatură



AVERTISMENT

- Acumulatorul nu este protejat împotriva tuturor influențelor mediului. Dacă acumulatorul este expus la anumite influențe ale mediului, acesta se poate aprinde sau exploda. Risc de rănire gravă a persoanelor și de pagube materiale.
 - ▶ Nu încărcați acumulatorul la temperaturi sub - 20 °C sau peste + 50 °C.
 - ▶ Nu utilizați utilajul de măturat manual sau acumulatorul la temperaturi sub - 20 °C sau peste + 50 °C.
 - ▶ Nu depozitați utilajul de măturat manual sau acumulatorul la temperaturi sub - 20 °C sau peste + 70 °C.

20.4 Intervale de temperatură recomandate

Pentru o capacitate optimă a utilajului de măturat manual și a acumulatorului, respectați următoarele intervale de temperatură:

- Încărcare: + 5 °C până la + 40 °C
- Utilizare: - 10 °C până la + 40 °C
- Depozitare: - 20 °C până la + 50 °C

Dacă acumulatorul este încărcat, utilizat ori depozitat la temperaturi în afara intervalului de temperaturi recomandat, capacitatea acestuia poate fi redusă.

În cazul în care acumulatorul este ud sau umed, lăsați-l să se usuce timp de cel puțin 48 de ore la o temperatură mai mare de + 15 °C și mai mică de + 50 °C și la o umiditate mai mică de 70 %. O umiditate mai mare poate prelungi timpul de uscare.

20.5 Nivelurile de zgomot și vibrații

Valoarea K pentru nivelul de presiune acustică este 2 dB(A). Valoarea K pentru nivelul de putere sonoră este 2 dB(A). Valoarea K pentru valorile de vibrație este 2 m/s².

STIHL recomandă purtarea unei căști de protecție auditivă.

- Nivel de presiune acustică L_p măsurat conform EN 60335-2-72: 64 dB(A).
- Nivelul de putere sonoră L_w măsurat conform EN 60335-2-72: 80 dB(A).
- Valoarea vibrațiilor a_{HV} măsurată conform EN 60335-2-72: < 2,5 m/s².

Valorile nivelurilor indicate ale vibrațiilor au fost măsurate conform unei metode de testare stan-

dardizate și pot fi folosite pentru compararea aparatelor electrice. Valorile efective ale vibrațiilor ce survin pot să difere de valorile indicate, în funcție de modul de utilizare. Valorile indicate ale vibrațiilor se pot întrebuița pentru o primă estimare a solicitării din punct de vedere al vibrațiilor. Solicitarea efectivă prin vibrații trebuie estimată. Pot fi astfel luați în considerare timpii în care aparatul electric este deconectat și aceia în care a funcționat însă fără a fi sub sarcină.

Informații referitoare la conformitatea cu Directiva pentru vibrații 2002/44/CE sunt disponibile la www.stihl.com/vib.

20.6 REACH

REACH este Regulamentul european referitor la înregistrarea, evaluarea și autorizarea substanțelor chimice.

Informații referitoare la conformarea Regulamentului REACH sunt date la www.stihl.com/reach.

21 Piese de schimb și accesorii

21.1 Piese de schimb și accesorii

STIHL Aceste simboluri identifică piesele de schimb originale STIHL și accesorii originale STIHL.

STIHL recomandă folosirea pieselor de schimb originale STIHL și a accesoriiilor originale STIHL.

Piesele de schimb și accesoriiile altor producători nu pot fi evaluate de STIHL referitor la fiabilitate, siguranță și potrivire în pofida monitorizării continue a pieței, iar STIHL nu poate recomanda utilizarea acestora.

Piesele de schimb și accesoriiile originale STIHL se pot procura de la un distribuitor STIHL.

22 Eliminare

22.1 Eliminarea utilajului de măturat manual și a acumulatorului

Informațiile referitoare la eliminare pot fi obținute din partea administrației locale sau din partea unui distribuitor STIHL.

O eliminare necorespunzătoare poate dăuna sănătății și mediului.

- ▶ Produsele STIHL și ambalajul acestora trebuie livrate pentru reciclare la un centru de colectare adecvat, conform prevederilor locale.
- ▶ Nu eliminați împreună cu gunoiul menajer.

23 Declarație de conformitate EU

23.1 Utilaj de măturat manual KGA 770.0

ANDREAS STIHL AG & Co. KG
Badstraße 115
D-71336 Waiblingen

Germania

declară pe propria răspundere, că

- Model constructiv: Utilaj de măturat manual cu acumulator
- Marca: STIHL
- Tip: KGA 770.0
- Identificator de serie: 4860

este conform cu cerințele Directivelor relevante 2011/65/UE, 2006/42/CE, 2014/30/UE și 2000/14/CE și a fost creat și produs în conformitate cu versiunile diverselor standarde aplicabile la respectivele date de producție: EN 55014-1, EN 55014-2, EN 60335-1 și EN 60335-2-72.

Pentru determinarea nivelului de putere sonoră măsurat și garantat s-a procedat conform directivei 2000/14/CE, Anexa V.

- Nivelul măsurat al puterii sunetului: 80 dB(A)
- Nivelul de putere sonoră garantat: 82 dB(A)

Documentele tehnice sunt păstrate de Departamentul de autorizare produse al ANDREAS STIHL AG & Co. KG.

Anul de producție, țara producătoare și numărul de utilaj sunt specificate pe utilajul de măturat manual.

Waiblingen, 01.05.2023

ANDREAS STIHL AG & Co. KG

reprezentat de 

Robert Olma, Vice President, Regulatory Affairs & Global Governmental Relations

24 Declarația de conformitate UKCA

24.1 Utilaj de măturat manual STIHL KGA 770.0

**UK
CA**

ANDREAS STIHL AG & Co. KG
Badstraße 115
D-71336 Waiblingen
Germania

declară pe propria răspundere, că

- Model constructiv: Utilaj de măturat manual cu acumulator
- Marca: STIHL
- Tip: KGA 770.0
- Identificator de serie: 4860

este conform cu cerințele Regulamentelor UK The Restriction of the Use of Certain Hazardous Substances in Electrical and Electronic Equipment Regulations 2012, Supply of Machinery (Safety) Regulations 2008, Electromagnetic Compatibility Regulations 2016 și Noise Emission in the Environment by Equipment for use Outdoors Regulations 2001 relevante și a fost creat și produs în conformitate cu versiunile următoarelor standarde aplicabile la respectivele date de producție: EN 55014-1, EN 55014-2, EN 60335-1, EN 60635-2-72.

Nivelurile măsurate și garantate ale puterii sunetului au fost stabilite pe baza Regulamentului UK Noise Emission in the Environment by Equipment for use Outdoors Regulations 2001, Schedule 8.

- Nivelul măsurat al puterii sunetului: 80 dB(A)
- Nivelul de putere sonoră garantat: 82 dB(A)

Documentele tehnice sunt păstrate de ANDREAS STIHL AG & Co. KG.

Anul de producție, țara producătoare și numărul de utilaj sunt specificate pe utilajul de măturat manual.

Waiblingen, 01.05.2023

ANDREAS STIHL AG & Co. KG

reprezentat de 

Robert Olma, Vice President, Regulatory Affairs & Global Governmental Relations

25 Adrese

www.stihl.com

www.stihl.com



0458-769-9801-B



0458-769-9801-B