

RE 150.0 PLUS,
170.0 PLUS

STIHL



2 - 26	Gebrauchsanleitung
26 - 48	Návod k použití
48 - 72	Használati utasítás
72 - 96	Instrukcja użytkowania
96 - 123	Ръководство за употреба
123 - 147	Instrucțiuni de utilizare



Inhaltsverzeichnis

1	Vorwort.....	2
2	Informationen zu dieser Gebrauchsanleitung.....	2
3	Übersicht.....	3
4	Sicherheitshinweise.....	4
5	Hochdruckreiniger einsatzbereit machen..	11
6	Hochdruckreiniger zusammenbauen.....	11
7	An eine Wasserquelle anschließen.....	13
8	Hochdruckreiniger elektrisch anschließen	15
9	Hochdruckreiniger einschalten und ausschalten.....	15
10	Mit dem Hochdruckreiniger arbeiten.....	15
11	Nach dem Arbeiten.....	19
12	Transportieren.....	20
13	Aufbewahren.....	20
14	Reinigen.....	20
15	Warten.....	21
16	Reparieren.....	21
17	Störungen beheben.....	21
18	Technische Daten.....	23
19	Ersatzteile und Zubehör.....	24
20	Entsorgen.....	25
21	EU-Konformitätserklärung.....	25
22	Anschriften.....	25

1 Vorwort

Liebe Kundin, lieber Kunde,

es freut uns, dass Sie sich für STIHL entschieden haben. Wir entwickeln und fertigen unsere Produkte in Spitzenqualität entsprechend der Bedürfnisse unserer Kunden. So entstehen Produkte mit hoher Zuverlässigkeit auch bei extremer Beanspruchung.

STIHL steht auch für Spitzenqualität beim Service. Unser Fachhandel gewährleistet kompetente Beratung und Einweisung sowie eine umfassende technische Betreuung.

STIHL bekennt sich ausdrücklich zu einem nachhaltigen und verantwortungsvollen Umgang mit der Natur. Diese Gebrauchsanleitung soll Sie unterstützen, Ihr STIHL Produkt über eine lange Lebensdauer sicher und umweltfreundlich einzusetzen.

Wir danken Ihnen für Ihr Vertrauen und wünschen Ihnen viel Freude mit Ihrem STIHL Produkt.



Dr. Nikolas Stihl

WICHTIG! VOR GEBRAUCH LESEN UND AUFBEWAHREN.

2 Informationen zu dieser Gebrauchsanleitung

2.1 Geltende Dokumente

- Es gelten die lokalen Sicherheitsvorschriften.
- ▶ Zusätzlich zu dieser Gebrauchsanleitung folgende Dokumente lesen, verstehen und aufbewahren:
 - Gebrauchsanleitung und Verpackung des verwendeten Zubehörs
 - Gebrauchsanleitung und Verpackung des verwendeten Reinigungsmittels

2.2 Kennzeichnung der Warnhinweise im Text

 **GEFAHR**

- Der Hinweis weist auf Gefahren hin, die zu schweren Verletzungen oder zum Tod führen.
 - ▶ Die genannten Maßnahmen können schwere Verletzungen oder Tod vermeiden.

 **WARNUNG**

- Der Hinweis weist auf Gefahren hin, die zu schweren Verletzungen oder zum Tod führen können.
 - ▶ Die genannten Maßnahmen können schwere Verletzungen oder Tod vermeiden.

HINWEIS

- Der Hinweis weist auf Gefahren hin, die zu Sachschaden führen können.
 - ▶ Die genannten Maßnahmen können Sachschaden vermeiden.

2.3 Symbole im Text



Dieses Symbol verweist auf ein Kapitel in dieser Gebrauchsanleitung.

3 Übersicht

3.1 Hochdruckreiniger

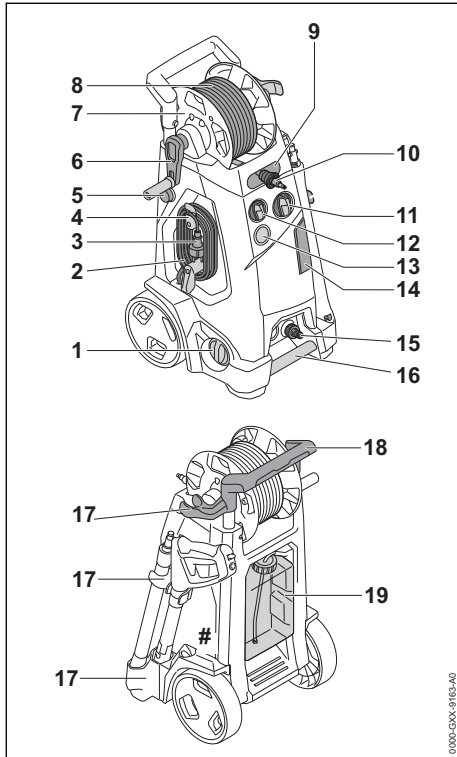

1 Drehregler

Der Drehregler dient zum Einstellen von Arbeitsdruck und Wassermenge.

2 Anschlussleitung

Die Anschlussleitung verbindet den Hochdruckreiniger mit dem Netzstecker.

3 Netzstecker

Der Netzstecker verbindet die Anschlussleitung mit einer Steckdose.

4 Halter mit Clip

Der Halter dient zum Abnehmen und Aufbewahren der Anschlussleitung und ist drehbar. Der Clip hält den Netzstecker an der aufgewickelten Anschlussleitung.

5 Sperrknopf

Der Sperrknopf blockiert die Verstellung des Griffs.

6 Kurbel

Die Kurbel dient zum Drehen der Schlauchtrommel.

7 Schlauchtrommel

Die Schlauchtrommel dient zum Aufwickeln des Hochdruckschlauchs.

8 Hochdruckschlauch

Der Hochdruckschlauch leitet das Wasser von der Hochdruckpumpe zur Spritzpistole.

9 Führungsöffnung

Die Führungsöffnung führt den Hochdruckschlauch von vorne auf die Schlauchtrommel.

10 Stutzen

Der Stutzen verbindet den Hochdruckschlauch mit der Spritzpistole.

11 Drehschalter

Der Drehschalter dient zum Einschalten und Ausschalten des Hochdruckreinigers.

12 Dosiergriff

Der Dosiergriff dient zur Einstellung der gewünschten Dosierung von Reinigungsmittel.

13 Manometer

Das Manometer zeigt den Druck der Hochdruckpumpe an.

14 Klappe

Die Klappe deckt die mitgelieferten Düsen und die Reinigungsnadel ab.

15 Stutzen

Der Stutzen dient zum Anschluss des Wasserschlauchs.

16 Transportgriff

Der Transportgriff dient zum Tragen des Hochdruckreinigers.

17 Halter

Die Halter dienen zum Aufbewahren der Spritzeinrichtung.

18 Griff

Der Griff dient zum Tragen und Bewegen des Hochdruckreinigers.

19 Reinigungsmittelbehälter

Der Reinigungsmittelbehälter dient zum Reinigen mit Reinigungsmittel.

Leistungsschild mit Maschinenummer

3.2 Spritzeinrichtung

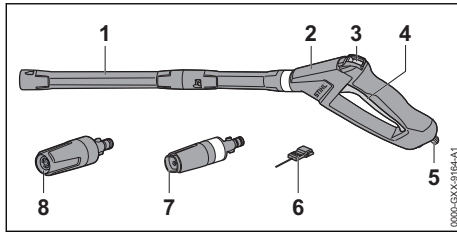

1 Strahlrohr

Das Strahlrohr verbindet die Spritzpistole mit der Düse.

2 Spritzpistole

Die Spritzpistole dient zum Halten und Führen der Spritzeinrichtung.

3 Rasthebel

Der Rasthebel entspermt den Hebel.

4 Hebel

Der Hebel öffnet und schließt das Ventil in der Spritzpistole. Der Hebel startet und stoppt den Wasserstrahl.

5 Sperrhebel

Der Sperrhebel hält den Stutzen in der Spritzpistole.

6 Reinigungsnadel

Die Reinigungsnadel dient zum Reinigen der Düsen.

7 Flachstrahldüse

Die Flachstrahldüse erzeugt einen flachen Wasserstrahl.

8 Rotordüse (marktabhängig im Lieferumfang enthalten)

Die Rotordüse erzeugt einen harten, rotierenden Wasserstrahl.

3.3 Symbole

Die Symbole können auf dem Hochdruckreiniger und der Spritzeinrichtung sein und bedeuten Folgendes:



Der Rasthebel entspermt in dieser Position den Hebel.



Der Rasthebel sperrt in dieser Position den Hebel.



Produkt nicht mit dem Hausmüll entsorgen.



Garantierter Schalleistungspegel nach Richtlinie 2000/14/EG in dB(A) um Schallemissionen von Produkten vergleichbar zu machen.

STIHL Diese Symbole kennzeichnen original STIHL Ersatzteile und original STIHL Zubehör.

4 Sicherheitshinweise

4.1 Warnsymbole

Die Warnsymbole auf dem Hochdruckreiniger bedeuten Folgendes:



Sicherheitshinweise und deren Maßnahmen beachten.



Gebrauchsanleitung lesen, verstehen und aufbewahren.



Schutzbrille tragen.



- Wasserstrahl nicht auf Personen und Tiere richten.
- Wasserstrahl nicht auf elektrische Anlagen, elektrische Anschlüsse, Steckdosen und stromführende Leitungen richten.
- Wasserstrahl nicht auf Elektrogeräte und den Hochdruckreiniger richten.



Falls die Anschlussleitung oder die Verlängerungsleitung beschädigt ist: Netzstecker aus der Steckdose ziehen.



Hochdruckreiniger nicht direkt an das Trinkwassernetz anschließen.



Hochdruckreiniger während Arbeitsunterbrechungen, des Transports, der Aufbewahrung, Wartung oder Reparatur ausschalten.



Hochdruckreiniger nicht bei Temperaturen unter 0 °C verwenden, transportieren und aufbewahren.

4.2 Bestimmungsgemäße Verwendung

Der Hochdruckreiniger STIHL RE 150.0 PLUS oder RE 170.0 PLUS dient zum Reinigen von zum Beispiel Fahrzeugen, Anhängern, Terrassen, Wegen und Fassaden.

Der Hochdruckreiniger darf bei Regen nicht verwendet werden.

▲ WARNUNG

- Falls der Hochdruckreiniger nicht bestimmungsgemäß verwendet wird, können Personen schwer verletzt oder getötet werden und Sachschaden kann entstehen.
 - ▶ Hochdruckreiniger so verwenden, wie es in dieser Gebrauchsanleitung beschrieben ist.

Der Hochdruckreiniger STIHL RE 150.0 PLUS oder RE 170.0 PLUS dient nicht für folgende Anwendungen:

- Reinigen von Asbestzement und ähnlichen Oberflächen
- Reinigen von Oberflächen, die mit bleihaltiger Farbe gestrichen oder lackiert sind
- Reinigen von Oberflächen, die mit Lebensmitteln in Kontakt kommen
- Reinigen des Hochdruckreinigers selbst

4.3 Anforderungen an den Benutzer

▲ WARNUNG

- Benutzer ohne eine Unterweisung können die Gefahren des Hochdruckreinigers nicht erkennen oder nicht einschätzen. Der Benutzer oder andere Personen können schwer verletzt oder getötet werden.



- ▶ Gebrauchsanleitung lesen, verstehen und aufbewahren.

- ▶ Falls der Hochdruckreiniger an eine andere Person weitergegeben wird: Gebrauchsanleitung mitgeben.
- ▶ Sicherstellen, dass der Benutzer folgende Anforderungen erfüllt:
 - Der Benutzer ist ausgeruht.

– Diese Maschine darf nicht von Personen (einschließlich Kinder) mit verringerten physischen, sensorischen oder mentalen Fähigkeiten oder Mangel an Erfahrung und Wissen benutzt werden.

- Der Benutzer kann die Gefahren des Hochdruckreinigers erkennen und einschätzen.

– Der Benutzer ist volljährig oder der Benutzer wird entsprechend nationaler Regelungen unter Aufsicht in einem Beruf ausgebildet.

– Der Benutzer hat eine Unterweisung von einem STIHL Fachhändler oder einer fachkundigen Person erhalten, bevor er das erste Mal den Hochdruckreiniger verwendet.

- Der Benutzer ist nicht durch Alkohol, Medikamente oder Drogen beeinträchtigt.

- ▶ Falls Unklarheiten bestehen: Einen STIHL Fachhändler aufsuchen.

4.4 Bekleidung und Ausstattung

▲ WARNUNG

- Während der Arbeit können Gegenstände mit hoher Geschwindigkeit hochgeschleudert werden. Der Benutzer kann verletzt werden.
 - ▶ Eine eng anliegende Schutzbrille tragen. Geeignete Schutzbrillen sind nach Norm EN 166 oder nach nationalen Vorschriften geprüft und mit der entsprechenden Kennzeichnung im Handel erhältlich.
 - ▶ Ein langärmeliges, eng anliegendes Oberteil und eine lange Hose tragen.
- Während der Arbeit können sich Aerosole bilden. Eingeatmete Aerosole können die Gesundheit schädigen und allergische Reaktionen auslösen.
 - ▶ Eine Risikobeurteilung in Abhängigkeit von der zu reinigenden Oberfläche und deren Umfeld durchführen.
 - ▶ Falls die Risikobeurteilung ergibt, dass sich Aerosole bilden: Eine Atemschutzmaske der Schutzklasse FFP2 oder einer vergleichbaren Schutzklasse tragen.
- Falls der Benutzer ungeeignetes Schuhwerk trägt, kann er ausrutschen. Der Benutzer kann verletzt werden.
 - ▶ Festes, geschlossenes Schuhwerk mit griffiger Sohle tragen.



4.5 Arbeitsbereich und Umgebung

▲ WARNUNG

- Unbeteiligte Personen, Kinder und Tiere können die Gefahren des Hochdruckreinigers und hochgeschleuderter Gegenstände nicht erkennen und nicht einschätzen. Unbeteiligte Personen, Kinder und Tiere können schwer verletzt werden und Sachschaden kann entstehen.
 - ▶ Unbeteiligte Personen, Kinder und Tiere aus dem Arbeitsbereich fernhalten.
 - ▶ Hochdruckreiniger nicht unbeaufsichtigt lassen.
 - ▶ Sicherstellen, dass Kinder nicht mit dem Hochdruckreiniger spielen können.
- Falls im Regen oder in feuchter Umgebung gearbeitet wird, kann es zu einem elektrischen Schlag kommen. Der Benutzer kann schwer verletzt oder getötet werden und der Hochdruckreiniger kann beschädigt werden.
 - ▶ Nicht im Regen arbeiten.
 - ▶ Hochdruckreiniger so aufstellen, dass er nicht durch herabtropfendes Wasser nass wird.
 - ▶ Hochdruckreiniger außerhalb des feuchten Arbeitsbereichs aufstellen.
- Elektrische Bauteile des Hochdruckreinigers können Funken erzeugen. Funken können in leicht brennbarer oder explosiver Umgebung Brände und Explosionen auslösen. Personen können schwer verletzt oder getötet werden und Sachschaden kann entstehen.
 - ▶ Nicht in einer leicht brennbaren und nicht in einer explosiven Umgebung arbeiten.

4.6 Sicherheitsgerechter Zustand

Der Hochdruckreiniger ist im sicherheitsgerechten Zustand, falls folgende Bedingungen erfüllt sind:

- Der Hochdruckreiniger ist unbeschädigt.
- Der Hochdruckschlauch, die Kupplungen und die Spritzeinrichtung sind unbeschädigt.
- Die Spritzeinrichtung ist richtig angebaut.
- Die Anschlussleitung, die Verlängerungsleitung und deren Netzstecker sind unbeschädigt.
- Der Hochdruckreiniger ist sauber und trocken.
- Die Spritzeinrichtung ist sauber.

- Die Bedienungselemente funktionieren und sind unverändert.
- Original STIHL Zubehör für diesen Hochdruckreiniger ist angebaut.
- Das Zubehör ist richtig angebaut.

▲ WARNUNG

- In einem nicht sicherheitsgerechten Zustand können Bauteile nicht mehr richtig funktionieren und Sicherheitseinrichtungen außer Kraft gesetzt werden. Personen können schwer verletzt oder getötet werden.
 - ▶ Mit einem unbeschädigten Hochdruckreiniger arbeiten.
 - ▶ Mit einem unbeschädigten Hochdruckschlauch, unbeschädigten Kupplungen und einer unbeschädigten Spritzeinrichtung arbeiten.
 - ▶ Spritzeinrichtung so anbauen, wie es in dieser Gebrauchsanleitung beschrieben ist.
 - ▶ Mit einer unbeschädigten Anschlussleitung, Verlängerungsleitung und einem unbeschädigten Netzstecker arbeiten.
 - ▶ Falls der Hochdruckreiniger verschmutzt oder nass ist: Hochdruckreiniger reinigen und trocknen lassen.
 - ▶ Falls die Spritzeinrichtung verschmutzt ist: Spritzeinrichtung reinigen.
 - ▶ Hochdruckreiniger nicht verändern.
 - ▶ Falls die Bedienungselemente nicht funktionieren: Nicht mit dem Hochdruckreiniger arbeiten.
 - ▶ Original STIHL Zubehör für diesen Hochdruckreiniger anbauen.
 - ▶ Zubehör so anbauen, wie es in dieser Gebrauchsanleitung oder in der Gebrauchsanleitung des Zubehörs beschrieben ist.
 - ▶ Gegenstände nicht in die Öffnungen des Hochdruckreinigers stecken.
 - ▶ Abgenutzte oder beschädigte Hinweisschilder ersetzen.
 - ▶ Falls Unklarheiten bestehen: Einen STIHL Fachhändler aufsuchen.

4.7 Arbeiten

▲ WARNUNG

- Der Benutzer kann in bestimmten Situationen nicht mehr konzentriert arbeiten. Der Benutzer kann stolpern, fallen und schwer verletzt werden.
 - ▶ Ruhig und überlegt arbeiten.
 - ▶ Falls die Lichtverhältnisse und Sichtverhältnisse schlecht sind: Nicht mit dem Hochdruckreiniger arbeiten.

- ▶ Hochdruckreiniger alleine bedienen.
- ▶ Auf Hindernisse achten.
- ▶ Auf dem Boden stehend arbeiten und das Gleichgewicht halten. Falls in der Höhe gearbeitet werden muss: Eine Hubarbeitsbühne oder ein sicheres Gerüst verwenden.
- ▶ Falls Ermüdungserscheinungen auftreten: Eine Arbeitspause einlegen.
- Falls sich der Hochdruckreiniger während der Arbeit verändert oder sich ungewohnt verhält, kann der Hochdruckreiniger in einem nicht sicherheitsgerechten Zustand sein. Personen können schwer verletzt werden und Sachschaden kann entstehen.
 - ▶ Arbeit beenden, Netzstecker aus der Steckdose ziehen und einen STIHL Fachhändler aufsuchen.
 - ▶ Hochdruckreiniger stehend betreiben.
 - ▶ Hochdruckreiniger nicht abdecken um für einen ausreichenden Austausch der Kühlluft zu sorgen.
- Wenn der Hebel der Spritzpistole losgelassen wird, schaltet sich die Hochdruckpumpe automatisch aus und Wasser strömt nicht mehr aus der Düse. Der Hochdruckreiniger ist im Stand-By Betrieb und bleibt weiterhin eingeschaltet. Falls der Hebel der Spritzpistole gedrückt wird, schaltet sich die Hochdruckpumpe automatisch wieder ein und Wasser strömt aus der Düse. Personen können schwer verletzt werden und Sachschaden kann entstehen.
 - ▶ Wenn nicht gearbeitet wird: Hebel der Spritzpistole verriegeln.



- ▶ Hochdruckreiniger ausschalten.
- ▶ Netzstecker des Hochdruckreinigers aus der Steckdose ziehen.
- Wasser kann bei Temperaturen unter 0 °C auf der zu reinigenden Oberfläche und in Bauteilen des Hochdruckreinigers gefrieren. Der Benutzer kann ausrutschen, fallen und schwer verletzt werden. Sachschaden kann entstehen.
 - ▶ Hochdruckreiniger nicht bei Temperaturen unter 0 °C verwenden.
- Falls am Hochdruckschlauch, am Wasser-schlauch oder an der Anschlussleitung gezo-gen wird, kann sich der Hochdruckreiniger bewegen und umfallen. Sachschaden kann entstehen.
 - ▶ Nicht am Hochdruckschlauch, am Wasser-schlauch oder an der Anschlussleitung zie-hen.

- Falls der Hochdruckreiniger auf einer schrägen, unebenen oder unbefestigten Fläche steht, kann er sich bewegen und umfallen. Sachschaden kann entstehen.
 - ▶ Hochdruckreiniger auf eine waagerechte, ebene und befestigte Fläche stellen.
- Falls in der Höhe gearbeitet wird, kann der Hochdruckreiniger oder die Spritzeinrichtung herunterfallen. Personen können schwer verletzt werden und Sachschaden kann entstehen.
 - ▶ Eine Hubarbeitsbühne oder ein sicheres Gerüst verwenden.
 - ▶ Hochdruckreiniger nicht auf eine Hubarbeitsbühne oder ein Gerüst stellen.
 - ▶ Falls die Reichweite des Hochdruck-schlauchs nicht ausreicht: Hochdruck-schlauch mit einer Hochdruckschlauchver-längerung verlängern.
 - ▶ Spritzeinrichtung gegen Herunterfallen sichern.
- Der Wasserstrahl kann Asbestfasern aus Oberflächen lösen. Asbestfasern können sich nach dem Trocknen in der Luft verteilen und eingeatmet werden. Eingeatmete Asbestfa-sern können die Gesundheit schädigen.
 - ▶ Asbesthaltige Oberflächen nicht reinigen.
- Der Wasserstrahl kann Öl von Fahrzeugen oder Maschinen lösen. Das ölhaltige Wasser kann in die Erde, in Gewässer oder in die Kanalisation gelangen. Die Umwelt wird gefährdet.
 - ▶ Fahrzeugen oder Maschinen nur an Orten mit Ölabscheider im Wasserabfluss reini-gen.
- Der Wasserstrahl kann zusammen mit bleihaltiger Farbe bleihaltige Aerosole und bleihaltiges Wasser bilden. Bleihaltige Aerosole und bleihaltiges Wasser können in die Erde, in Gewässer oder in die Kanalisation gelangen. Eingeatmete Aerosole können die Gesundheit schädigen und allergische Reaktionen auslö-sen. Die Umwelt wird gefährdet.
 - ▶ Oberflächen, die mit bleihaltiger Farbe gestrichen oder lackiert sind, nicht reinigen.
- Der Wasserstrahl kann empfindliche Oberflä-chen beschädigen. Sachschaden kann entste-hen.
 - ▶ Empfindliche Oberflächen nicht mit der Rotordüse reinigen.
 - ▶ Empfindliche Oberflächen aus Gummi, Stoff, Holz und ähnlichen Materialien mit verringertem Arbeitsdruck und größerem Abstand reinigen.

- Falls die Rotordüse während der Arbeit in verschmutztes Wasser getaucht und betrieben wird, kann die Rotordüse beschädigt werden.
 - ▶ Rotordüse nicht in verschmutztem Wasser betreiben.
 - ▶ Falls ein Behälter gereinigt wird: Behälter leeren und Wasser während des Reinigens abfließen lassen.
- Angesaugte leicht brennbare und explosive Flüssigkeiten können Brände und Explosionen auslösen. Personen können schwer verletzt oder getötet werden und Sachschaden kann entstehen.
 - ▶ Leicht brennbare oder explosive Flüssigkeiten nicht ansaugen oder ausbringen.
- Angesaugte reizende, ätzende und giftige Flüssigkeiten können die Gesundheit gefährden und Bauteile des Hochdruckreinigers beschädigen. Personen können schwer verletzt oder getötet werden und Sachschaden kann entstehen.
 - ▶ Reizende, ätzende oder giftige Flüssigkeiten nicht ansaugen oder ausbringen.
- Der starke Wasserstrahl kann Personen und Tiere schwer verletzen und Sachschaden kann entstehen.



▶ Wasserstrahl nicht auf Personen und Tiere richten.

- ▶ Wasserstrahl nicht auf schlecht einsehbare Stellen richten.
- ▶ Kleidung nicht reinigen, während sie getragen wird.
- ▶ Schuhe nicht reinigen, während sie getragen werden.
- Falls elektrische Anlagen, elektrische Anschlüsse, Steckdosen und stromführende Leitungen mit Wasser in Kontakt kommen, kann es zu einem elektrischen Schlag kommen. Personen können schwer verletzt oder getötet werden und Sachschaden kann entstehen.



▶ Wasserstrahl nicht auf elektrische Anlagen, elektrische Anschlüsse, Steckdosen und stromführende Leitungen richten.

- ▶ Wasserstrahl nicht auf die Anschlussleitung oder die Verlängerungsleitung richten.
- Falls Elektrogeräte oder der Hochdruckreiniger mit Wasser in Kontakt kommen, kann es zu einem elektrischen Schlag kommen. Der Benutzer kann schwer verletzt oder getötet werden und Sachschaden kann entstehen.



▶ Wasserstrahl nicht auf Elektrogeräte und den Hochdruckreiniger richten.

- ▶ Elektrogeräte und den Hochdruckreiniger von der zu reinigenden Oberfläche fernhalten.
- Ein falsch verlegter Hochdruckschlauch kann beschädigt werden. Durch die Beschädigung kann Wasser mit hohem Druck unkontrolliert in die Umgebung entweichen. Personen können schwer verletzt werden und Sachschaden kann entstehen.
 - ▶ Wasserstrahl nicht auf den Hochdruckschlauch richten.
 - ▶ Hochdruckschlauch so verlegen, dass er nicht gespannt oder verwickelt ist.
 - ▶ Hochdruckschlauch so verlegen, dass er nicht beschädigt, geknickt oder gequetscht wird oder scheuert.
 - ▶ Hochdruckschlauch vor Hitze, Öl und Chemikalien schützen.
- Ein falsch verlegter Wasserschlauch kann beschädigt werden und Personen können darüber stolpern. Personen können verletzt werden und der Wasserschlauch kann beschädigt werden.
 - ▶ Wasserstrahl nicht auf den Wasserschlauch richten.
 - ▶ Wasserschlauch so verlegen und kennzeichnen, dass Personen nicht stolpern können.
 - ▶ Wasserschlauch so verlegen, dass er nicht gespannt oder verwickelt ist.
 - ▶ Wasserschlauch so verlegen, dass er nicht beschädigt, geknickt oder gequetscht wird oder scheuert.
 - ▶ Wasserschlauch vor Hitze, Öl und Chemikalien schützen.
- Der starke Wasserstrahl verursacht Reaktionskräfte. Durch die auftretenden Reaktionskräfte kann der Benutzer die Kontrolle über die Spritzeinrichtung verlieren. Der Benutzer kann schwer verletzt werden und Sachschaden kann entstehen.
 - ▶ Spritzpistole mit beiden Händen festhalten.
 - ▶ So arbeiten, wie es in dieser Gebrauchsanleitung beschrieben ist.

4.8 Reinigungsmittel

▲ WARNUNG

- Falls Reinigungsmittel mit der Haut oder den Augen in Kontakt kommen, können die Haut oder die Augen gereizt werden.

- ▶ Gebrauchsanleitung des Reinigungsmittels beachten.
- ▶ Kontakt mit Reinigungsmitteln vermeiden.
- ▶ Falls Kontakt mit der Haut aufgetreten ist: Betroffene Hautstellen mit reichlich Wasser und Seife abwaschen.
- ▶ Falls Kontakt mit den Augen aufgetreten ist: Augen mindestens 15 Minuten mit reichlich Wasser spülen und einen Arzt aufsuchen.
- Falsche oder ungeeignete Reinigungsmittel können den Hochdruckreiniger oder die Oberfläche des zu reinigenden Objektes beschädigen und die Umwelt schädigen.
 - ▶ STIHL empfiehlt, original STIHL Reinigungsmittel zu verwenden.
 - ▶ Gebrauchsanleitung des Reinigungsmittels beachten.
 - ▶ Falls Unklarheiten bestehen: Einen STIHL Fachhändler aufsuchen.

4.9 Wasser anschließen

▲ WARNUNG

- Wenn der Hebel der Spritzpistole losgelassen wird entsteht im Wasserschlauch ein Rückstoß. Durch einen Rückstoß kann verschmutztes Wasser zurück in das Trinkwassernetz gedrückt werden. Das Trinkwasser kann unreinigt werden.



- ▶ Hochdruckreiniger nicht direkt an das Trinkwassernetz anschließen.
- ▶ Vorschriften des Wasserversorgungsunternehmens beachten. Sofern gefordert, bei Anschluss an Trinkwassernetz vorschriftsgemäße Systemtrennung (z.B. Rückflussverhinderer) verwenden.
- Verschmutztes oder sandhaltiges Wasser kann Bauteile des Hochdruckreinigers beschädigen.
 - ▶ Sauberes Wasser verwenden.
 - ▶ Falls verschmutztes oder sandhaltiges Wasser verwendet wird: Hochdruckreiniger zusammen mit einem Wasserfilter betreiben.
- Falls der Hochdruckreiniger mit zu wenig Wasser versorgt wird, können Bauteile des Hochdruckreinigers beschädigt werden.
 - ▶ Wasserhahn vollständig aufdrehen.
 - ▶ Sicherstellen, dass der Hochdruckreiniger mit ausreichend Wasser versorgt wird, 18.

4.10 Elektrisch anschließen

Kontakt mit stromführenden Bauteilen kann durch folgende Ursachen entstehen:

- Die Anschlussleitung oder die Verlängerungsleitung ist beschädigt.
- Der Netzstecker der Anschlussleitung oder der Verlängerungsleitung ist beschädigt.
- Die Steckdose ist nicht richtig installiert.

▲ GEFAHR

- Kontakt mit stromführenden Bauteilen kann zu einem Stromschlag führen. Der Benutzer kann schwer verletzt oder getötet werden.
 - ▶ Sicherstellen, dass die Anschlussleitung, Verlängerungsleitung und deren Netzstecker unbeschädigt sind.



Falls die Anschlussleitung oder die Verlängerungsleitung beschädigt ist:

- ▶ Beschädigte Stelle nicht berühren.
- ▶ Netzstecker aus der Steckdose ziehen.
- ▶ Anschlussleitung, Verlängerungsleitung und deren Netzstecker mit trockenen Händen anfassen.
- ▶ Netzstecker der Anschlussleitung oder Verlängerungsleitung in eine richtig installierte und abgesicherte Steckdose mit Schutzkontakt stecken.
- ▶ Der Netzanschluss muss von einem qualifizierten Elektriker vorgenommen werden und die Anforderungen von IEC 60364-1 erfüllen. Es wird empfohlen, dass die Stromversorgung zu dieser Maschine entweder über einen Fehlerstromschutzschalter angeschlossen werden sollte, der die Energiezufuhr unterbricht, sobald der Ableitstrom zur Erde 30 mA für 30 ms überschreitet, oder über einen Erdungsprüfer verfügt.
- Eine beschädigte oder ungeeignete Verlängerungsleitung kann zu einem elektrischen Schlag führen. Personen können schwer verletzt oder getötet werden.
 - ▶ Eine Verlängerungsleitung mit dem richtigen Leitungsquerschnitt verwenden, 18.3.
 - ▶ Eine spritzwassergeschützte und für den Außeneinsatz zulässige Verlängerungsleitung verwenden.
 - ▶ Eine Verlängerungsleitung verwenden, die die gleichen Eigenschaften besitzt, wie die Anschlussleitung des Hochdruckreinigers, 18.3.
 - ▶ Es wird empfohlen, hierzu eine Kabeltrommel zu verwenden, die die Steckdose mindestens 60 mm über dem Boden hält.

▲ WARNUNG

- Während des Arbeitens kann eine falsche Netzspannung oder eine falsche Netzfrequenz zu einer Überspannung in dem Hochdruckreiniger führen. Der Hochdruckreiniger kann beschädigt werden.
 - ▶ Sicherstellen, dass die Netzspannung und die Netzfrequenz des Stromnetzes mit den Angaben auf dem Leistungsschild des Hochdruckreinigers übereinstimmen.
- Falls mehrere Elektrogeräte an einer Mehrfach-Steckdose angeschlossen sind, können während der Arbeit elektrische Bauteile überlastet werden. Die elektrischen Bauteile können sich erwärmen und einen Brand auslösen. Personen können schwer verletzt oder getötet werden und Sachschaden kann entstehen.
 - ▶ Hochdruckreiniger einzeln an eine Steckdose anschließen.
 - ▶ Hochdruckreiniger nicht an Mehrfach-Steckdosen anschließen.
- Eine falsch verlegte Anschlussleitung und Verlängerungsleitung kann beschädigt werden und Personen können darüber stolpern. Personen können verletzt werden und die Anschlussleitung oder Verlängerungsleitung kann beschädigt werden.
 - ▶ Anschlussleitung und Verlängerungsleitung so verlegen, dass der Wasserstrahl sie nicht berühren kann.
 - ▶ Anschlussleitung und Verlängerungsleitung so verlegen und kennzeichnen, dass Personen nicht stolpern können.
 - ▶ Anschlussleitung und Verlängerungsleitung so verlegen, dass sie nicht gespannt oder verwickelt sind.
 - ▶ Anschlussleitung und Verlängerungsleitung so verlegen, dass sie nicht beschädigt, geknickt oder gequetscht werden oder scheuern.
 - ▶ Anschlussleitung und Verlängerungsleitung vor Hitze, Öl und Chemikalien schützen.
 - ▶ Anschlussleitung und Verlängerungsleitung auf einem trockenen Untergrund verlegen.
- Während der Arbeit erwärmt sich die Verlängerungsleitung. Wenn die Wärme nicht abfließen kann, kann die Wärme einen Brand auslösen.
 - ▶ Falls eine Kabeltrommel verwendet wird: Kabeltrommel vollständig abwickeln.

4.11 Transportieren

▲ WARNUNG

- Während des Transports kann der Hochdruckreiniger umkippen oder sich bewegen. Personen können verletzt werden und Sachschaden kann entstehen.

- ▶ Hebel der Spritzpistole verriegeln.



- ▶ Hochdruckreiniger ausschalten.

- ▶ Netzstecker des Hochdruckreinigers aus der Steckdose ziehen.
- ▶ Reinigungsmittelbehälter leeren und in den Hochdruckreiniger einsetzen.
- ▶ Hochdruckreiniger mit Spanngurten, Riemen oder einem Netz so sichern, dass er nicht umkippen und sich nicht bewegen kann.
- Wasser kann bei Temperaturen unter 0 °C in Bauteilen des Hochdruckreinigers gefrieren. Der Hochdruckreiniger kann beschädigt werden.
 - ▶ Hochdruckschlauch und Spritzeinrichtung entleeren.



- ▶ Falls der Hochdruckreiniger nicht frostsicher transportiert werden kann: Hochdruckreiniger mit einem Frostschutzmittel auf Glykollbasis schützen.

4.12 Aufbewahren

▲ WARNUNG

- Kinder können die Gefahren des Hochdruckreinigers nicht erkennen und nicht einschätzen. Kinder können schwer verletzt werden.
 - ▶ Hebel der Spritzpistole verriegeln.



- ▶ Hochdruckreiniger ausschalten.

- ▶ Netzstecker des Hochdruckreinigers aus der Steckdose ziehen.
- ▶ Hochdruckreiniger außerhalb der Reichweite von Kindern aufbewahren.
- Die elektrischen Kontakte an dem Hochdruckreiniger und metallische Bauteile können durch Feuchtigkeit korrodieren. Der Hochdruckreiniger kann beschädigt werden.
 - ▶ Hochdruckreiniger sauber und trocken aufbewahren.
- Wasser kann bei Temperaturen unter 0 °C in Bauteilen des Hochdruckreinigers gefrieren. Der Hochdruckreiniger kann beschädigt werden.

- ▶ Hochdruckschlauch und Spritzeinrichtung entleeren.



- ▶ Falls der Hochdruckreiniger nicht frostsicher aufbewahrt werden kann: Hochdruckreiniger mit einem Frostschutzmittel auf Glykollbasis schützen.

4.13 Reinigen, Warten und Reparieren

▲ WARNUNG

- Falls während der Reinigung, Wartung oder Reparatur der Netzstecker in eine Steckdose eingesteckt ist, kann der Hochdruckreiniger unbeabsichtigt eingeschaltet werden. Personen können schwer verletzt werden und Sachschaden kann entstehen.
- ▶ Hebel der Spritzpistole verriegeln.



- ▶ Hochdruckreiniger ausschalten.

- ▶ Netzstecker des Hochdruckreinigers aus der Steckdose ziehen.
- Scharfe Reinigungsmittel, das Reinigen mit einem Wasserstrahl oder spitzen Gegenständen können den Hochdruckreiniger beschädigen. Falls der Hochdruckreiniger nicht richtig gereinigt wird, können Bauteile nicht mehr richtig funktionieren und Sicherheitseinrichtungen außer Kraft gesetzt werden. Personen können schwer verletzt werden.
 - ▶ Hochdruckreiniger so reinigen, wie es in dieser Gebrauchsanleitung beschrieben ist.
- Falls der Hochdruckreiniger nicht richtig gewartet oder repariert wird, können Bauteile nicht mehr richtig funktionieren und Sicherheitseinrichtungen außer Kraft gesetzt werden. Personen können schwer verletzt oder getötet werden.
 - ▶ Hochdruckreiniger nicht selbst warten oder reparieren.
 - ▶ Falls die Anschlussleitung defekt oder beschädigt ist: Anschlussleitung von einem STIHL Fachhändler ersetzen lassen.
 - ▶ Falls der Hochdruckreiniger gewartet oder repariert werden muss: Einen STIHL Fachhändler aufsuchen.

5 Hochdruckreiniger einsatzbereit machen

5.1 Hochdruckreiniger einsatzbereit machen

Vor jedem Arbeitsbeginn müssen folgende Schritte durchgeführt werden:

- ▶ Sicherstellen, dass sich der Hochdruckreiniger, der Hochdruckschlauch, die Schlauchkupplung und die Anschlussleitung im sicherheitsgerechten Zustand befinden, [14.6](#).
- ▶ Hochdruckreiniger reinigen, [14.2](#).
- ▶ Hochdruckreiniger auf einem standfesten und ebenen Untergrund rutsch- und kipsicher aufstellen.
- ▶ Hochdruckschlauch von der Schlauchtrommel komplett abwickeln, [10.2](#).
- ▶ Spritzpistole anbauen, [6.3.1](#).
- ▶ Strahlrohr anbauen, [6.4.1](#).
- ▶ Falls eine Düse verwendet wird: Düse anbauen, [6.5.1](#).
- ▶ Falls Reinigungsmittel verwendet wird: Mit Reinigungsmittel und dem Reinigungsmittelbehälter arbeiten, [10.6.3](#).
- ▶ Wasser anschließen, [7.1](#).
- ▶ Hochdruckreiniger elektrisch anschließen, [8](#).
- ▶ Falls die Schritte nicht durchgeführt werden können: Hochdruckreiniger nicht verwenden und einen STIHL Fachhändler aufsuchen.

6 Hochdruckreiniger zusammenbauen

6.1 Hochdruckreiniger zusammenbauen

Düsen und Reinigungsnadel einsetzen

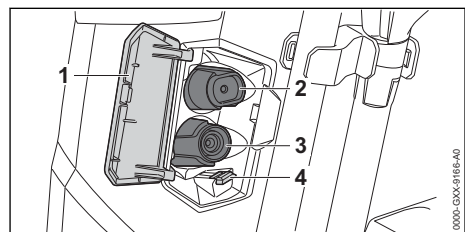

- ▶ Klappe (1) öffnen.
- ▶ Flachstrahldüse (2) und Rotordüse (3) einsetzen.
- ▶ Reinigungsnadel (4) einsetzen.

6.2 Griff herausziehen und einschieben

6.2.1 Griff herausziehen

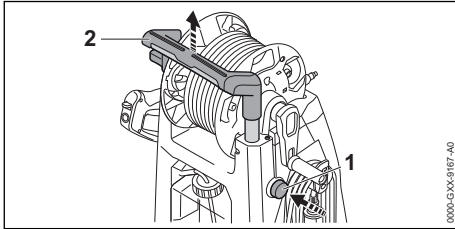

- ▶ Sperrknopf (1) drücken und Griff (2) herausziehen.
- ▶ Sperrknopf (1) loslassen und Griff (2) so lange herausziehen, bis er hörbar einrastet.

6.2.2 Griff einschieben

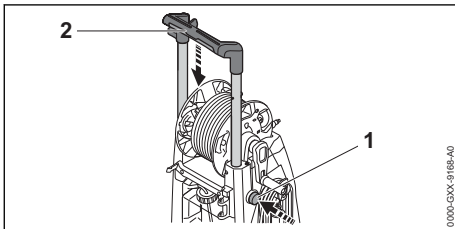

- ▶ Sperrknopf (1) drücken und Griff (2) einschieben.
- ▶ Sperrknopf (1) loslassen und Griff (2) so lange einschieben, bis er hörbar einrastet.

6.3 Spritzpistole abbauen und abbauen

6.3.1 Spritzpistole anbauen

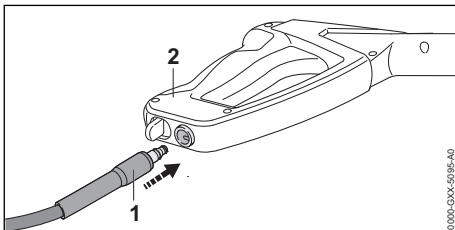

- ▶ Stutzen (1) in die Spritzpistole (2) schieben. Der Stutzen (1) rastet hörbar ein.
- ▶ Falls sich der Stutzen schwer in die Spritzpistole (2) schieben lässt: Dichtung am Stutzen (1) mit einem Armaturenfett fetten.

6.3.2 Spritzpistole abbauen

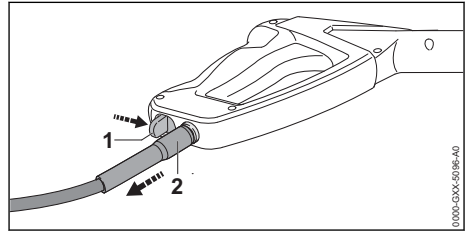

- ▶ Sperrhebel (1) drücken und gedrückt halten.
- ▶ Stutzen (2) herausziehen.

6.4 Strahlrohr anbauen und abbauen

6.4.1 Strahlrohr anbauen

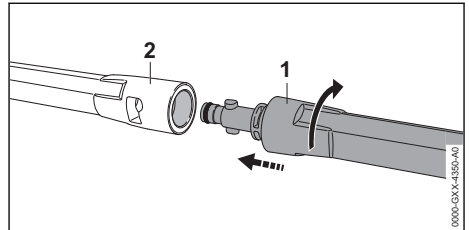

- ▶ Strahlrohr (1) in die Spritzpistole (2) schieben.
- ▶ Strahlrohr (1) so lange drehen, bis es einrastet.
- ▶ Falls sich das Strahlrohr (1) schwer in die Spritzpistole (2) schieben lässt: Dichtung am Strahlrohr (1) mit einem Armaturenfett fetten.

6.4.2 Strahlrohr abbauen

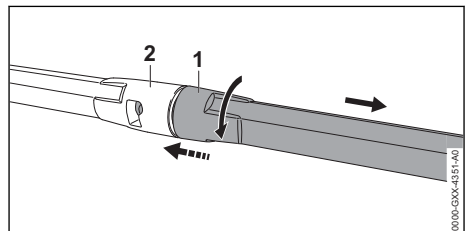

- ▶ Strahlrohr (1) und Spritzpistole (2) zusammendrücken und bis zum Anschlag drehen.
- ▶ Strahlrohr (1) und Spritzpistole (2) auseinanderziehen.

6.5 Düse anbauen und abbauen

6.5.1 Düse anbauen

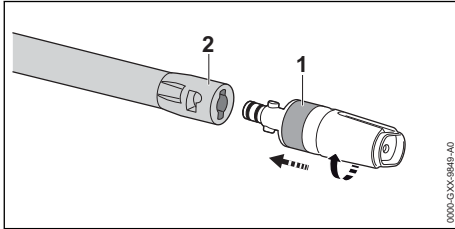

- ▶ Düse (1) in das Strahlrohr (2) schieben.
- ▶ Düse (1) so lange drehen, bis sie einrastet.
- ▶ Falls sich die Düse (1) schwer in das Strahlrohr (2) schieben lässt: Dichtung an der Düse (1) mit einem Armaturen Fett.

6.5.2 Düse abbauen

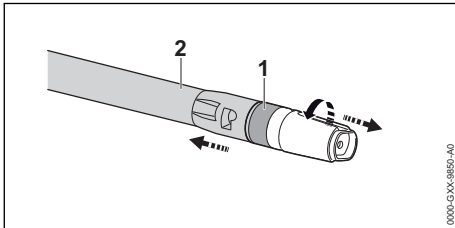

- ▶ Düse (1) und Strahlrohr (2) zusammendrücken und bis zum Anschlag drehen.
- ▶ Düse (1) und Strahlrohr (2) auseinanderziehen.

7 An eine Wasserquelle anschließen

7.1 Hochdruckreiniger an das Wassernetz anschließen

Wasserfilter anschließen

Falls der Hochdruckreiniger mit sandhaltigem Wasser oder mit Wasser aus Zisternen betrieben wird, muss an dem Hochdruckreiniger ein Wasserfilter angeschlossen sein. Der Wasserfilter filtert Sand und Schmutz aus dem Wasser und schützt dadurch die Bauteile des Hochdruckreinigers vor Beschädigung.

Der Wasserfilter kann dem Hochdruckreiniger marktabhängig beiliegen.

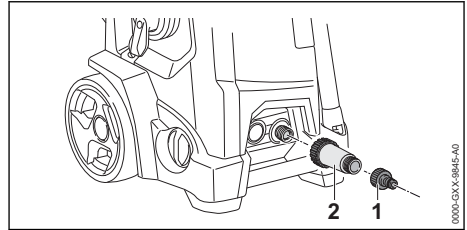

- ▶ Stutzen (1) abschrauben.
- ▶ Wasserfilter (2) auf den Wasseranschluss drehen und von Hand fest anziehen.
- ▶ Stutzen (1) auf Wasserfilter (2) drehen und von Hand fest anziehen.

Wasserschlauch anschließen

Der Wasserschlauch muss folgende Bedingungen erfüllen:

- Der Wasserschlauch hat einen Durchmesser von 1/2".
- Der Wasserschlauch ist zwischen 10 m und 25 m lang.
- ▶ Wasserschlauch an einen Wasserhahn anschließen.
- ▶ Wasserhahn vollständig öffnen und Wasserschlauch mit Wasser spülen. Sand und Schmutz werden aus dem Wasserschlauch gespült. Der Wasserschlauch wird entlüftet.
- ▶ Wasserhahn schließen.

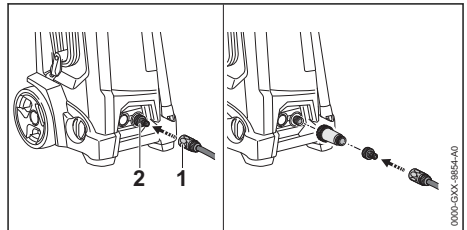

- ▶ Kupplung (1) auf den Stutzen (2) schieben. Die Kupplung (1) rastet hörbar ein.
- ▶ Wasserhahn vollständig öffnen.
- ▶ Falls das Strahlrohr an der Spritzpistole angebaut ist: Strahlrohr abbauen.
- ▶ Hebel der Spritzpistole so lange drücken, bis ein gleichmäßiger Wasserstrahl aus der Spritzpistole austritt.
- ▶ Hebel der Spritzpistole loslassen.
- ▶ Hebel der Spritzpistole verriegeln.
- ▶ Strahlrohr anbauen.
- ▶ Düse anbauen.

Wasserschlauch abziehen

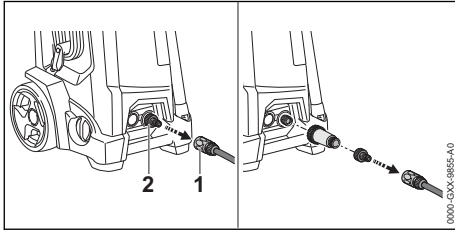

- ▶ Wasserhahn schließen.
- ▶ Zum Entriegeln der Kupplung: Ring (1) ziehen oder drehen und halten.
- ▶ Kupplung vom Stutzen (2) ziehen.

7.2 Hochdruckreiniger an eine andere Wasserquelle anschließen

Der Hochdruckreiniger kann Wasser aus Regentonnen, Zisternen und aus fließenden oder stehenden Gewässern ansaugen.

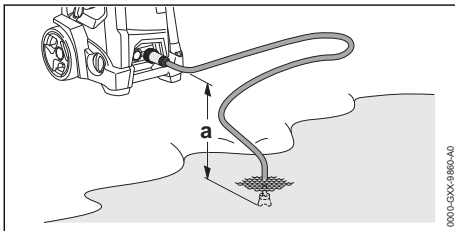

Damit das Wasser angesaugt werden kann, darf der Höhenunterschied zwischen dem Hochdruckreiniger und der Wasserquelle die maximale Saughöhe (a) nicht überschreiten, 18.

Das passende STIHL Saugset muss verwendet werden. Dem Saugset liegt ein Wasserschlauch mit spezieller Kupplung bei.

Das passende STIHL Saugset kann dem Hochdruckreiniger marktabhängig beiliegen.

Wasserfilter anschließen

Falls der Hochdruckreiniger mit sandhaltigem Wasser aus Regentonnen, Zisternen, aus fließenden oder stehenden Gewässern betrieben wird, muss an dem Hochdruckreiniger ein Wasserfilter angeschlossen sein.

Der Wasserfilter kann dem Hochdruckreiniger marktabhängig beiliegen.

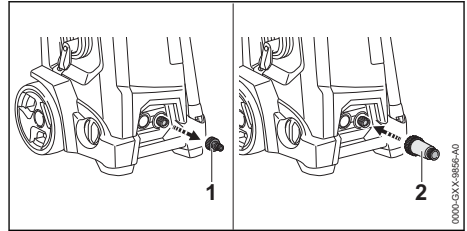

- ▶ Stutzen (1) abschrauben.
- ▶ Wasserfilter (2) auf den Wasseranschluss drehen und von Hand fest anziehen.

Wasserschlauch anschließen

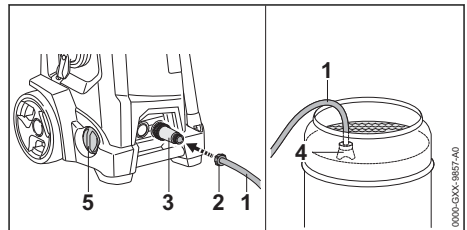

- ▶ Wasserschlauch (1) so mit Wasser füllen, dass sich keine Luft mehr im Wasserschlauch befindet.
- ▶ Kupplung (2) auf den Anschlussstutzen des Wasserfilters (3) drehen und von Hand fest anziehen.
- ▶ Saugglocke (4) so in die Wasserquelle hängen, dass die Saugglocke (4) nicht den Boden berührt.
- ▶ Drehregler (5) bis zum Anschlag in Richtung + drehen.
- ▶ Falls die Spritzpistole am Hochdruckschlauch angebaut ist: Spritzpistole abbauen.
- ▶ Hochdruckschlauch nach unten halten.
- ▶ Hochdruckreiniger so lange einschalten, bis ein gleichmäßiger Wasserstrahl aus dem Hochdruckschlauch austritt.

HINWEIS

- Wenn der Hochdruckreiniger kein Wasser ansaugt, kann die Pumpe trocken laufen und der Hochdruckreiniger kann beschädigt werden.
 - ▶ Falls nach zwei Minuten kein Wasser aus dem Hochdruckschlauch austritt: Hochdruckreiniger ausschalten und Wasserzulauf prüfen.
- ▶ Hochdruckreiniger ausschalten.
- ▶ Spritzpistole an den Hochdruckschlauch anbauen.

- ▶ Hebel der Spritzpistole drücken und gedrückt halten.
- ▶ Hochdruckreiniger einschalten.

8 Hochdruckreiniger elektrisch anschließen

8.1 Hochdruckreiniger elektrisch anschließen

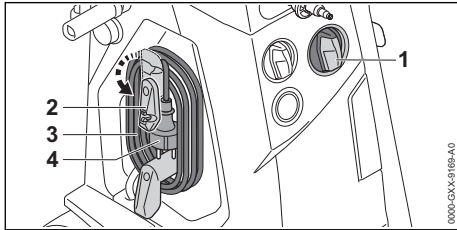

- ▶ Drehschalter (1) in die Position 0 stellen.
- ▶ Halter (2) nach unten schwenken.
- ▶ Anschlussleitung (3) abnehmen.
- ▶ Stecker (4) der Anschlussleitung in eine richtig installierte Steckdose stecken.

9 Hochdruckreiniger einschalten und ausschalten

9.1 Hochdruckreiniger einschalten

Wenn der Hochdruckreiniger eingeschaltet wird, können bei ungünstigen Netzverhältnissen Spannungsschwankungen auftreten. Die Spannungsschwankungen können andere angeschlossene Verbraucher beeinträchtigen.

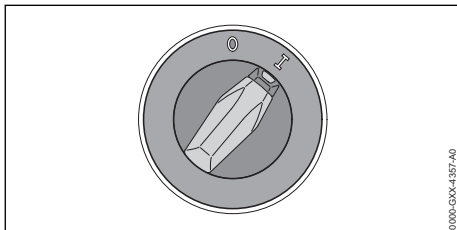

- ▶ Drehschalter in die Position I stellen.

9.2 Hochdruckreiniger ausschalten

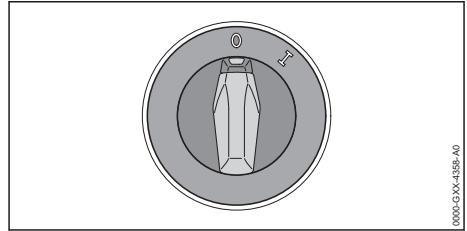

- ▶ Drehschalter in die Position 0 stellen.

10 Mit dem Hochdruckreiniger arbeiten

10.1 Spritzpistole halten und führen



- ▶ Spritzpistole mit einer Hand am Griff so festhalten, dass der Daumen den Griff umschließt.
- ▶ Strahlrohr mit der anderen Hand so festhalten, dass der Daumen das Strahlrohr umschließt.
- ▶ Düse auf den Boden richten.

10.2 Hochdruckschlauch abwickeln

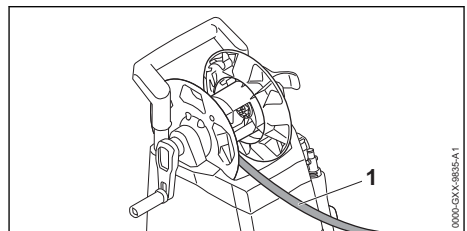

! WARNUNG

■ Wenn der Hebel der Spritzpistole losgelassen wird entsteht im Hochdruckschlauch ein Rückstoß. Durch einen Rückstoß dehnt sich der Hochdruckschlauch aus. Falls der Hochdruckschlauch nicht vollständig von der Schlauchtrommel abgewickelt ist, hat der Hochdruckschlauch keinen Platz sich auszudehnen und der Hochdruckschlauch kann beschädigt werden. Wasser kann mit hohem Druck unkontrolliert in die Umgebung entweichen. Personen können schwer verletzt werden und Sachschaden kann entstehen.

- ▶ Hochdruckschlauch vollständig abwickeln.
- ▶ Hochdruckschlauch (1) vollständig abwickeln.

10.3 Arbeitsdruck und Wassermenge einstellen

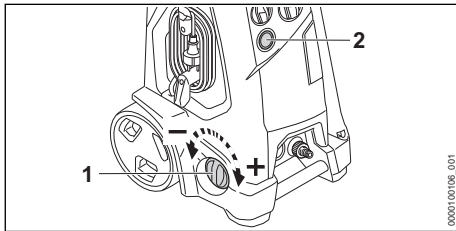

Arbeitsdruck und Wassermenge erhöhen

- ▶ Drehregler (1) in Richtung + drehen.

Arbeitsdruck und Wassermenge verringern

- ▶ Drehregler (1) in Richtung – drehen.

Das Manometer (2) zeigt den Druck in der Hochdruckpumpe an.

10.4 Hebel der Spritzpistole drücken und verriegeln

Hebel der Spritzpistole drücken

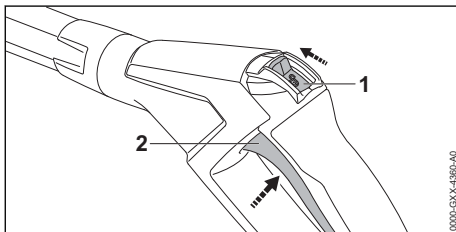

- ▶ Rasthebel (1) in die Position O schieben.
- ▶ Hebel (2) drücken und gedrückt halten.

Die Hochdruckpumpe schaltet sich automatisch ein und Wasser strömt aus der Düse.

Hebel der Spritzpistole verriegeln

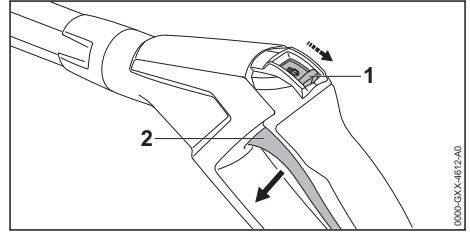

- ▶ Hebel (2) loslassen.
Die Hochdruckpumpe schaltet sich automatisch aus, und Wasser strömt nicht mehr aus der Düse. Der Hochdruckreiniger ist weiterhin eingeschaltet.
- ▶ Rasthebel (1) in die Position O schieben.

10.5 Reinigen

Mit folgenden Düsen kann abhängig von der Anwendung gearbeitet werden:

- Flachstrahldüse: Die Flachstrahldüse eignet sich zum Reinigen großer Flächen.
- Rotordüse: Die Rotordüse eignet sich zum Entfernen von hartnäckigem Schmutz.

Mit geringem Abstand kann gearbeitet werden, wenn hartnäckige Verschmutzungen entfernt werden sollen.

Mit großem Abstand kann gearbeitet werden, falls folgende Oberflächen gereinigt werden sollen:

- lackierte Oberflächen
- Oberflächen aus Holz
- Oberflächen aus Gummi

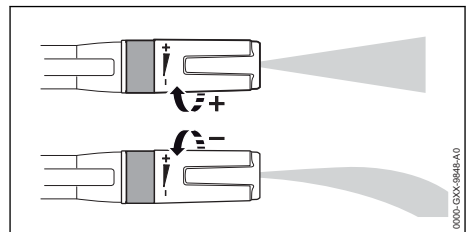

Die Flachstrahldüse kann eingestellt werden.

Wenn die Flachstrahldüse in Richtung + gedreht wird, steigt der Arbeitsdruck.

Wenn die Flachstrahldüse in Richtung – gedreht wird, sinkt der Arbeitsdruck.

- ▶ Wasserstrahl vor der Reinigung auf eine unauffällige Stelle auf der Oberfläche richten und prüfen, dass die Oberfläche nicht beschädigt wird.
- ▶ Abstand der Düse zur zu reinigenden Oberfläche so wählen, dass die zu reinigende Oberfläche nicht beschädigt wird.
- ▶ Flachstrahldüse so einstellen, dass die zu reinigende Oberfläche nicht beschädigt wird.

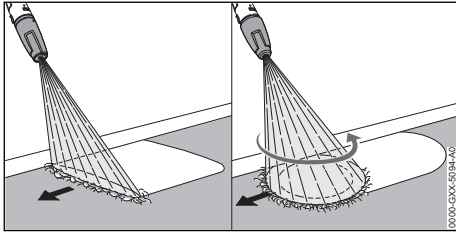

- ▶ Spritzeinrichtung gleichmäßig entlang der zu reinigenden Oberfläche bewegen.
- ▶ Langsam und kontrolliert vorwärts gehen.

10.6 Mit Reinigungsmittel arbeiten

10.6.1 Reinigungsmittel ansaugen

Reinigungsmittel können die Reinigungswirkung des Wassers verstärken.

STIHL empfiehlt, STIHL Reinigungsmittel zu verwenden.

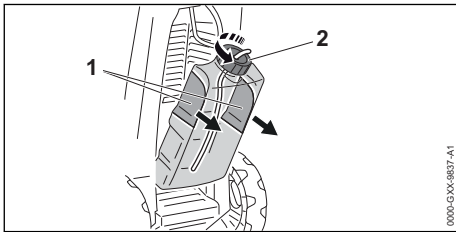

- ▶ Reinigungsmittelbehälter an den Griffmulden (1) greifen und herausnehmen.
- ▶ Deckel (2) abschrauben.
- ▶ Reinigungsmittel so dosieren und verwenden, wie es in der Gebrauchsanleitung des Reinigungsmittels beschrieben ist.
- ▶ Deckel auf den Reinigungsmittelbehälter drehen und von Hand fest anziehen.
- ▶ Reinigungsmittelbehälter an den Griffmulden greifen und in den Hochdruckreiniger einsetzen.

10.6.2 Reinigungsmittel aus separaten Reinigungsmittelbehälter ansaugen

Der Deckel des Reinigungsmittelbehälters hat ein Standardgewinde und passt auf die gängigen Reinigungsmittelbehälter. Ein separater Reinigungsmittelbehälter kann verwendet werden.

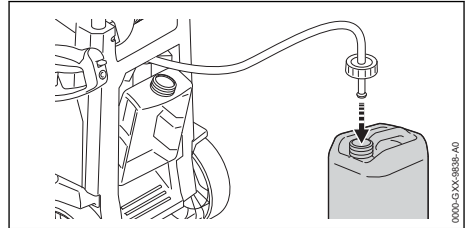

- ▶ Reinigungsmittelbehälter herausnehmen.
- ▶ Deckel des Reinigungsmittelbehälters abschrauben.
- ▶ Deckel mit Ansaugschlauch auf separaten Reinigungsmittelbehälter drehen.

10.6.3 Mit Reinigungsmittel arbeiten

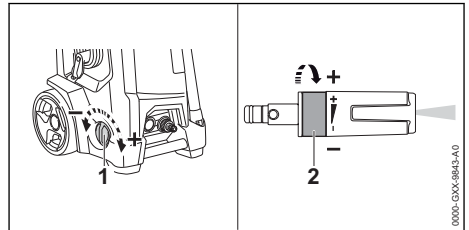

- ▶ Drehregler (1) bis zum Anschlag in Richtung + drehen.
- ▶ Flachstrahldüse (2) bis zum Anschlag in Richtung - drehen.

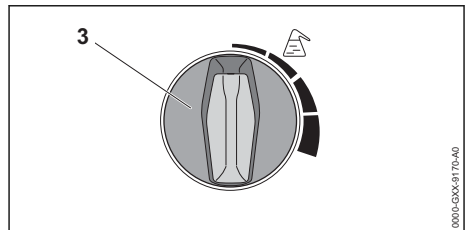

- ▶ Gewünschte Dosierung einstellen
 - ▶ Dosiergriff (3) nach rechts drehen (bis zu 5 %).
Die Zumischung von Reinigungsmittel wird erhöht.
 - ▶ Dosiergriff (3) nach links drehen (bis zu 0 %).
Die Zumischung von Reinigungsmittel wird reduziert.
 - ▶ Falls die Reinigungsmittelkonzentration genau eingestellt werden muss: Reinigungsmittelkonzentration messen und berechnen.
- ▶ Stark verschmutzte Oberflächen vor dem Reinigen mit Wasser einweichen.
- ▶ Hebel der Spritzpistole drücken und Reinigungsmittel auf die zu reinigende Oberfläche sprühen.
- ▶ Reinigungsmittel von unten nach oben auftragen und nicht antrocknen lassen.
- ▶ Dosiergriff bis zum Anschlag nach links drehen.
Reinigungsmittel wird nicht mehr angesaugt.
- ▶ Oberfläche reinigen.

10.6.4 Reinigungsmittelkonzentration messen und berechnen

Bei einigen Reinigungsmitteln muss die Konzentration genau eingestellt werden. In diesem Fall muss der Wasserdurchsatz und der Verbrauch an Reinigungsmittel gemessen werden.

Vorverdünnung des Reinigungsmittels in % berechnen

Falls die Vorverdünnung nicht als %-Wert auf der Verpackung des verwendeten Reinigungsmittels angegeben ist, kann sie folgendermaßen ermittelt werden:

Verhältnis-Wert

- 1:1 = 50 %
- 1:2 = 33,3 %
- 1:3 = 25 %
- 1:5 = 16,6 %
- 1:10 = 9 %

Beispiel: Berechnung Verhältnis-Wert 1:2.

- A = 1
- B = 2

$$\frac{A}{(A + B)} \times 100 = V$$

$$\frac{1}{(1 + 2)} \times 100 = 33,3\%$$

0100-CGX-8861-A40

Reinigungsmittelkonzentration messen und berechnen

- ▶ Drehregler zum Einstellen von Arbeitsdruck und Wassermenge bis zum Anschlag in Richtung + drehen.
- ▶ Dosiergriff für Reinigungsmittel bis zum Anschlag nach rechts drehen.
- ▶ Reinigungsmittelbehälter bis zur 0,5 Liter-Markierung mit Reinigungsmittel befüllen.
- ▶ Flachstrahldüse bis zum Anschlag in Richtung - drehen.
- ▶ Hochdruckreiniger einschalten.
- ▶ Spritzpistole in einen leeren Auffangbehälter halten.
- ▶ Spritzpistole betätigen und 2 Liter in den Auffangbehälter einfüllen.
- ▶ Verbrauch an Reinigungsmittel „QR“ aus dem Reinigungsmittelbehälter ermitteln.

Berechnung der tatsächlichen Reinigungsmittelkonzentration:

$$\frac{QR}{Q} \times V = K$$

0100-CGX-8861-A40

- QR = Menge des verbrauchten Reinigungsmittels (in Liter).
- Q = 2 Liter.
- V = Vorverdünnung des Reinigungsmittels (in %).
- K = Konzentration des Reinigungsmittels.
- ▶ Falls die berechnete Konzentration von der gewünschten abweicht: Dosierung am Dosiergriff verringern und Messung und Berechnung wiederholen.

11 Nach dem Arbeiten

11.1 Nach dem Arbeiten

- ▶ Falls mit Reinigungsmittel gearbeitet wurde: Hochdruckreiniger spülen.
- ▶ Hochdruckreiniger ausschalten und Netzstecker aus der Steckdose ziehen.
- ▶ Falls der Hochdruckreiniger an das Wasser-Netz angeschlossen ist: Wasserhahn schließen.
- ▶ Hebel der Spritzpistole drücken. Der Wasserdruck wird abgebaut.
- ▶ Hebel der Spritzpistole verriegeln.
- ▶ Hochdruckreiniger von der Wasserquelle trennen.
- ▶ Wassertank abbauen.
- ▶ Düse und Strahlrohr abbauen und reinigen.
- ▶ Spritzpistole abbauen und das restliche Wasser aus der Spritzpistole laufen lassen.
- ▶ Hochdruckreiniger reinigen.

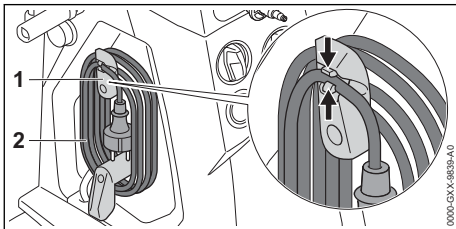

- ▶ Halter (1) nach oben schwenken.
- ▶ Anschlussleitung (2) auf die Halter (1) wickeln.
- ▶ Anschlussleitung (2) mit dem Clip am Halter (1) befestigen.

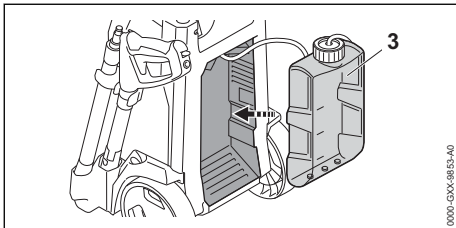

- ▶ Reinigungsmittelbehälter (3) leeren und in den Hochdruckreiniger einsetzen.

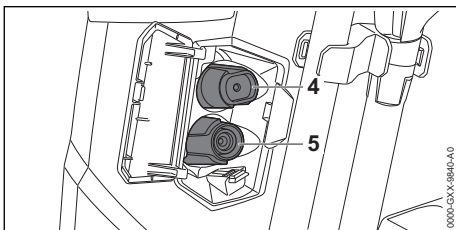

- ▶ Flachstrahldüse (4) oder Rotordüse (5) einsetzen.

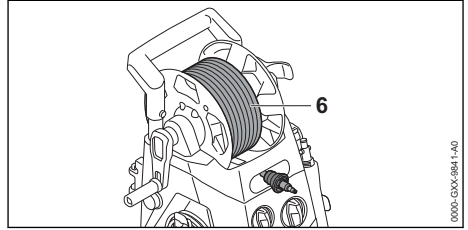

- ▶ Hochdruckschlauch (6) gleichmäßig verteilt aufwickeln.

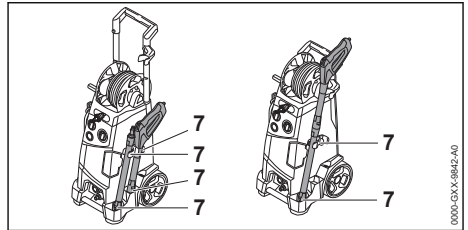

- ▶ Spritzeinrichtung in den Haltern (7) am Hochdruckreiniger aufbewahren.

11.2 Hochdruckreiniger mit einem Frostschutzmittel schützen

Falls der Hochdruckreiniger nicht frostsicher transportiert oder aufbewahrt werden kann, muss der Hochdruckreiniger mit einem Frostschutzmittel auf Glykolbasis geschützt werden. Das Frostschutzmittel verhindert, dass Wasser im Hochdruckreiniger gefriert und der Hochdruckreiniger beschädigt wird.

- ▶ Strahlrohr abbauen.
- ▶ Einen möglichst kurzen Wasserschlauch an den Hochdruckreiniger anschließen.
Je kürzer der Wasserschlauch ist, desto weniger Frostschutzmittel ist notwendig.
- ▶ Frostschutzmittel so mischen, wie es in der Gebrauchsanleitung des Frostschutzmittels beschrieben ist.
- ▶ Frostschutzmittel in einen sauberen Behälter füllen.
- ▶ Wasserschlauch in den Behälter mit Frostschutzmittel tauchen.
- ▶ Hebel der Spritzpistole drücken und gedrückt halten.
- ▶ Hochdruckreiniger einschalten.
- ▶ Hebel der Spritzpistole so lange gedrückt halten, bis ein gleichmäßiger Strahl mit Frostschutzmittel aus der Spritzpistole austritt und Spritzpistole in den Behälter richten.

- ▶ Hebel der Spritzpistole mehrmals drücken und wieder loslassen.
- ▶ Hochdruckreiniger ausschalten und Netzstecker aus der Steckdose ziehen.
- ▶ Spritzpistole und Wasserschlauch abbauen und Frostschutzmittel in den Behälter laufen lassen.
- ▶ Frostschutzmittel vorschriftsmäßig und umweltfreundlich aufbewahren oder entsorgen.

12 Transportieren

12.1 Hochdruckreiniger transportieren

- ▶ Hochdruckreiniger ausschalten und Netzstecker aus der Steckdose ziehen.
- ▶ Behälter für Reinigungsmittel leeren oder so sichern, dass er nicht umkippen, herunterfallen und sich nicht bewegen kann.

Hochdruckreiniger ziehen oder tragen

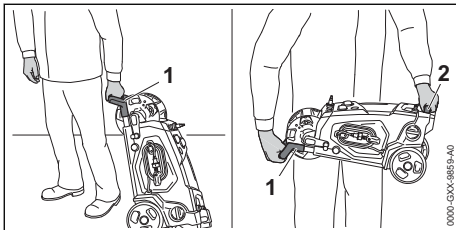

- ▶ Hochdruckreiniger am Griff (1) ziehen.
- ▶ Hochdruckreiniger am Griff (1) und am Transportgriff (2) tragen.

Hochdruckreiniger in einem Fahrzeug transportieren

- ▶ Hochdruckreiniger so sichern, dass der Hochdruckreiniger nicht umkippen und sich nicht bewegen kann.
- ▶ Falls der Hochdruckreiniger nicht frostsicher transportiert werden kann: Hochdruckreiniger mit einem Frostschutzmittel schützen.

13 Aufbewahren

13.1 Hochdruckreiniger aufbewahren

- ▶ Hochdruckreiniger ausschalten und Netzstecker aus der Steckdose ziehen.
- ▶ Hochdruckreiniger so aufbewahren, dass folgende Bedingungen erfüllt sind:
 - Der Hochdruckreiniger ist außerhalb der Reichweite von Kindern.
 - Der Hochdruckreiniger ist sauber und trocken.

- Der Hochdruckreiniger ist in einem geschlossenen Raum.
- Der Hochdruckreiniger ist in einem Temperaturbereich über 0 °C.
- Falls der Hochdruckreiniger nicht frostsicher aufbewahrt werden kann: Hochdruckreiniger mit einem Frostschutzmittel schützen.

14 Reinigen

14.1 Hochdruckreiniger spülen

Falls mit Reinigungsmittel gearbeitet wurde:

- ▶ Reinigungsmittelbehälter abnehmen und leeren.
- ▶ Reinigungsmittelreste so entsorgen, wie es in der Gebrauchsanleitung des Reinigungsmittels beschrieben ist.
- ▶ Reinigungsmittelbehälter mit klarem Wasser ausspülen.
- ▶ Reinigungsmittelbehälter einsetzen.
- ▶ Drehregler bis zum Anschlag in Richtung + drehen.
- ▶ Flachstrahldüse bis zum Anschlag in Richtung - drehen.
- ▶ Dosiergriff nach links drehen (bis zu 0 %).
- ▶ Hochdruckreiniger einschalten und für ca. 30 Sekunden mit klarem Wasser spülen.

14.2 Hochdruckreiniger und Zubehör reinigen

- ▶ Hochdruckreiniger ausschalten und Netzstecker aus der Steckdose ziehen.
- ▶ Hochdruckreiniger, Hochdruckschlauch, Spritzpistole und Zubehör mit einem feuchten Tuch reinigen.
- ▶ Stutzen und Kupplungen am Hochdruckreiniger, Hochdruckschlauch und an der Spritzpistole mit einem feuchten Tuch reinigen.
- ▶ Lüftungsschlitze mit einem Pinsel reinigen.

14.3 Düse und Strahlrohr reinigen

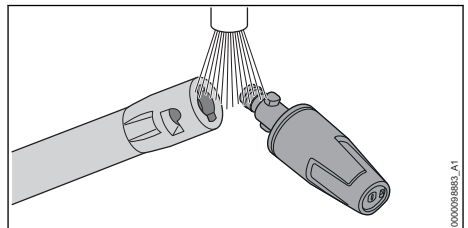

- ▶ Düse und Strahlrohr unter fließendem Wasser abspülen und mit einem Tuch trocknen.

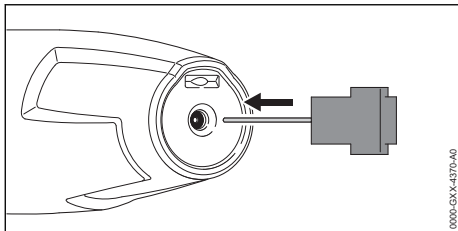

- ▶ Falls die Düse verstopft ist: Düse mit der Reinigungsnadel reinigen.

14.4 Wasserzulaufsieb reinigen

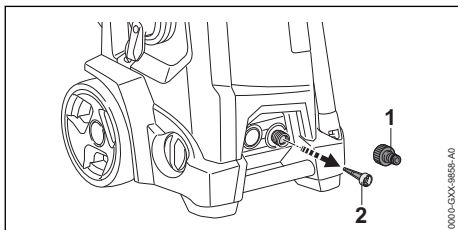

- ▶ Stutzen (1) des Wasseranschlusses abschrauben.
- ▶ Wasserzulaufsieb (2) aus dem Wasseranschluss ziehen.
- ▶ Wasserzulaufsieb (2) unter fließendem Wasser abspülen.
- ▶ Wasserzulaufsieb (2) in den Wasseranschluss einsetzen.
- ▶ Stutzen (1) aufdrehen und von Hand fest anziehen.

14.5 Wasserfilter reinigen

Der Wasserfilter muss zum Reinigen auseinandergebaut werden.

17 Störungen beheben

17.1 Störungen des Hochdruckreinigers beheben

Störung	Ursache	Abhilfe
Der Hochdruckreiniger läuft nicht an, obwohl der Hebel der Spritzpistole gedrückt wird.	Der Stecker der Anschlussleitung oder der Verlängerungsleitung ist nicht eingesteckt.	▶ Stecker der Anschlussleitung oder der Verlängerungsleitung einstecken.
	Der Leitungsschutzschalter (Sicherung) oder der FI-Schutzschalter hat ausgelöst. Der Stromkreis ist elektrisch überlastet oder defekt.	<ul style="list-style-type: none"> ▶ Ursache für das Auslösen suchen und beheben. Leitungsschutzschalter (Sicherung) oder FI-Schutzschalter einlegen. ▶ Andere, im gleichen Stromkreis angeschlossene Stromverbraucher ausschalten.

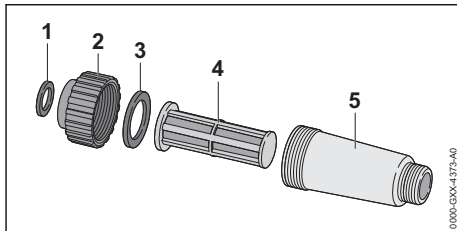

- ▶ Wasserfilter auseinanderbauen.
- ▶ Dichtungen (1 und 3), Verschluss (2), Filter (4) und Filtergehäuse (5) unter fließendem Wasser abspülen.
- ▶ Dichtungen (1 und 3) mit einem Armaturenfett fetten.
- ▶ Wasserfilter wieder zusammenbauen.

15 Warten

15.1 Wartungsintervalle

Wartungsintervalle sind abhängig von den Umgebungsbedingungen und den Arbeitsbedingungen. STIHL empfiehlt folgende Wartungsintervalle:

Monatlich







- ▶ Wasserzulaufsieb reinigen.

16 Reparieren

16.1 Hochdruckreiniger reparieren

Der Benutzer kann den Hochdruckreiniger und das Zubehör nicht selbst reparieren.

- ▶ Falls der Hochdruckreiniger oder das Zubehör beschädigt sind: Hochdruckreiniger oder das Zubehör nicht verwenden und einen STIHL Fachhändler aufsuchen.

Störung	Ursache	Abhilfe
	Die Steckdose ist zu gering abgesichert.	▶ Stecker der Anschlussleitung in eine richtig abgesicherte Steckdose stecken,  18.
	Die Verlängerungsleitung hat einen falschen Querschnitt.	▶ Eine Verlängerungsleitung mit einem ausreichenden Querschnitt verwenden,  18.3
	Die Verlängerungsleitung ist zu lang.	▶ Eine Verlängerungsleitung mit der richtigen Länge verwenden,  18.3
	Der Elektromotor ist zu warm.	▶ Hochdruckreiniger 5 Minuten abkühlen lassen. ▶ Düse reinigen.
Der Hochdruckreiniger läuft beim Einschalten nicht an. Der Elektromotor brummt.	Die Netzspannung ist zu niedrig.	▶ Hebel der Spritzpistole drücken und gedrückt halten und den Hochdruckreiniger einschalten. ▶ Andere, im gleichen Stromkreis angeschlossene Stromverbraucher ausschalten.
	Die Verlängerungsleitung hat einen falschen Querschnitt.	▶ Eine Verlängerungsleitung mit einem ausreichenden Querschnitt verwenden,  18.3
	Die Verlängerungsleitung ist zu lang.	▶ Eine Verlängerungsleitung mit der richtigen Länge verwenden,  18.3
Der Hochdruckreiniger schaltet im Betrieb ab.	Der Stecker der Anschlussleitung oder der Verlängerungsleitung wurde aus der Steckdose gezogen.	▶ Stecker der Anschlussleitung oder der Verlängerungsleitung einstecken.
	Der Leitungsschutzschalter (Sicherung) oder der FI-Schutzschalter hat ausgelöst. Der Stromkreis ist elektrisch überlastet oder defekt.	▶ Ursache für das Auslösen suchen und beheben. Leitungsschutzschalter (Sicherung) oder FI-Schutzschalter einlegen. ▶ Andere, im gleichen Stromkreis angeschlossene Stromverbraucher ausschalten.
	Die Steckdose ist zu gering abgesichert.	▶ Stecker der Anschlussleitung in eine richtig abgesicherte Steckdose stecken,  18.
	Der Elektromotor ist zu warm.	▶ Hochdruckreiniger 5 Minuten abkühlen lassen. ▶ Düse reinigen.
Die Hochdruckpumpe schaltet sich wiederholt ein und aus, ohne dass der Hebel der Spritzpistole gedrückt wird.	Die Hochdruckpumpe, der Hochdruckschlauch oder die Spritzeinrichtung sind undicht.	▶ Hochdruckreiniger von einem STIHL Fachhändler prüfen lassen.
Der Arbeitsdruck schwankt oder fällt ab.	Es besteht Wassermangel.	▶ Wasserhahn ganz öffnen. ▶ Sicherstellen, dass eine ausreichende Wassermenge zur Verfügung steht.
	Die Düse ist verstopft.	▶ Düse reinigen.
	Das Wasserzulaufsieb oder der Wasserfilter sind verstopft.	▶ Wasserzulaufsieb und Wasserfilter reinigen.
	Die Hochdruckpumpe, der Hochdruckschlauch oder die Spritzeinrichtung sind undicht oder defekt.	▶ Hochdruckreiniger von einem STIHL Fachhändler prüfen lassen.

Störung	Ursache	Abhilfe
Der Hochdruckreiniger tropft.	Ein geringes Tropfen des Hochdruckreinigers ist technisch bedingt.	▶ Bei ungewöhnlichen Auffälligkeiten den Hochdruckreiniger von einem STIHL Fachhändler prüfen lassen.
Der Wasserstrahl hat eine veränderte Form.	Die Düse ist verstopft.	▶ Düse reinigen.
	Die Düse ist verschlissen.	▶ Düse ersetzen.
Zusätzliches Reinigungsmittel wird nicht angesaugt.	Der Reinigungsmittelbehälter ist leer.	▶ Den Reinigungsmittelbehälter mit Reinigungsmittel füllen.
	Flachstrahldüse ist nicht bis zum Anschlag in Richtung - gedreht.	▶ Flachstrahldüse bis zum Anschlag in Richtung - drehen.
	Venturidüse verschlissen.	▶ Gerät vom STIHL Fachhändler instandsetzen lassen.
Anschlüsse an Hochdruckreiniger, Hochdruckschlauch, Spritzpistole oder Strahlrohr lassen sich schwer miteinander verbinden.	Die Dichtungen der Anschlüsse sind nicht gefettet.	▶ Dichtungen fetten.  17.2

17.2 Dichtungen fetten

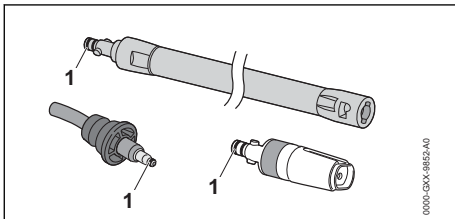

▶ Dichtungen (1) mit einem Armaturen Fett fetten.

- Maximale Rückstoßkraft: 25 N
- Maximale Saughöhe: 0,5 m
- Maximale Wassertemperatur im Druckbetrieb (t in max): 60 °C
- Maximale Wassertemperatur im Saugbetrieb: 20 °C
- Maße
 - Länge: 383 mm
 - Breite: 380 mm
 - Maximale Höhe: 981 mm
 - Minimale Höhe: 792 mm
- Länge des Hochdruckschlauchs: 12 m
- Gewicht (m) mit angebautem Zubehör: 31 kg

Vom Druck abhängige Daten wurden bei einem Zulaufdruck von 0,3 MPa (3 bar) gemessen.

18 Technische Daten

18.1 Hochdruckreiniger STIHL RE 150.0 PLUS

Ausführung 230 V / 50 Hz

- Absicherung (Charakteristik „C“ oder „K“): 13 A
- Leistungsaufnahme (EU) 2019/1781 §2(2) (j): 2,9 kW
- Maximal zulässige Netzimpedanz: 0,40 Ohm
- elektrische Schutzklasse: I
- elektrische Schutzart: IPX5
- Arbeitsdruck (p): 14 MPa (140 bar)
- Maximal zulässiger Druck (p max.): 18 MPa (180 bar)
- Maximaler Wasserzulaufdruck (p in max.): 1 MPa (10 bar)
- Maximaler Wasserdurchsatz (Q max): 10,2 l/min (610 l/h)
- Minimaler Wasserdurchsatz (Q min): 9,0 l/min (540 l/h)

18.2 Hochdruckreiniger STIHL RE 170.0 PLUS

Ausführung 230 V / 50 Hz

- Absicherung (Charakteristik „C“ oder „K“): 16 A
- Leistungsaufnahme (EU) 2019/1781 §2(2) (j): 3,3 kW
- Maximal zulässige Netzimpedanz: 0,37 Ohm
- elektrische Schutzklasse: I
- elektrische Schutzart: IPX5
- Arbeitsdruck (p): 15 MPa (150 bar)
- Maximal zulässiger Druck (p max.): 18 MPa (180 bar)
- Maximaler Wasserzulaufdruck (p in max.): 1 MPa (10 bar)
- Maximaler Wasserdurchsatz (Q max): 10,8 l/min (640 l/h)

- Minimaler Wasserdurchsatz (Q min): 9,5 l/min (570 l/h)
- Maximale Rückstoßkraft: 27 N
- Maximale Saughöhe: 0,5 m
- Maximale Wassertemperatur im Druckbetrieb (t in max): 60 °C
- Maximale Wassertemperatur im Saugbetrieb: 20 °C
- Maße
 - Länge: 383 mm
 - Breite: 380 mm
 - Maximale Höhe: 981 mm
 - Minimale Höhe: 792 mm
- Länge des Hochdruckschlauchs: 12 m
- Gewicht (m) mit angebautem Zubehör: 31 kg

Ausführung 220-240 V / 50 Hz

- Absicherung (Charakteristik „C“ oder „K“): 10 A
- Leistungsaufnahme (EU) 2019/1781 §2(2) (j): 2,2 kW
- elektrische Schutzklasse: I
- elektrische Schutzart: IPX5
- Arbeitsdruck (p): 12 MPa (120 bar)
- Maximal zulässiger Druck (p max.): 18 MPa (180 bar)
- Maximaler Wasserzulaufdruck (p in max.): 1 MPa (10 bar)
- Maximaler Wasserdurchsatz (Q max): 8,7 l/min (520 l/h)
- Minimaler Wasserdurchsatz (Q min): 7,8 l/min (470 l/h)
- Maximale Rückstoßkraft: 20 N
- Maximale Saughöhe: 0,5 m
- Maximale Wassertemperatur im Druckbetrieb (t in max): 60 °C
- Maximale Wassertemperatur im Saugbetrieb: 20 °C
- Maße
 - Länge: 383 mm
 - Breite: 380 mm
 - Maximale Höhe: 981 mm
 - Minimale Höhe: 792 mm
- Länge des Hochdruckschlauchs: 12 m
- Gewicht (m) mit angebautem Zubehör: 31 kg

Vom Druck abhängige Daten wurden bei einem Zulaufdruck von 0,3 MPa (3 bar) gemessen.

18.3 Verlängerungsleitungen

Wenn eine Verlängerungsleitung verwendet wird, muss sie einen Schutzleiter haben und deren Adern müssen abhängig von der Spannung und der Länge der Verlängerungsleitung mindestens folgende Querschnitte haben:

Falls die Nennspannung auf dem Leistungsschild 220 V bis 240 V ist:

- Leitungslänge bis 20 m: AWG 15 / 1,5 mm²
- Leitungslänge 20 m bis 50 m: AWG 13 / 2,5 mm²

Falls die Nennspannung auf dem Leistungsschild 100 V bis 127 V ist:

- Leitungslänge bis 10 m: AWG 14 / 2,0 mm²
- Leitungslänge 10 m bis 30 m: AWG 12 / 3,5 mm²

18.4 Schallwerte und Vibrationswerte RE 150.0 PLUS, 170.0 PLUS

Der K-Wert für die Schalldruckpegel beträgt 2 dB(A). Der K-Wert für die Schalleistungspegel beträgt 2 dB(A). Der K-Wert für die Vibrationswerte beträgt 2 m/s².

- Schalldruckpegel L_{pA} gemessen nach EN 60335-2-79:
 - 71 dB(A)
- Schalleistungspegel L_{wA} gemessen nach EN 60335-2-79:
 - 85 dB(A)
- Vibrationswert a_{hd} gemessen nach EN 60335-2-79, Flachstrahldüse: ≤ 2,5 m/s².

18.5 REACH

REACH bezeichnet eine EG-Verordnung zur Registrierung, Bewertung und Zulassung von Chemikalien.

Informationen zur Erfüllung der REACH Verordnung sind unter www.stihl.com/reach angegeben.

19 Ersatzteile und Zubehör

19.1 Ersatzteile und Zubehör

STIHL Diese Symbole kennzeichnen original  STIHL Ersatzteile und original STIHL Zubehör.

STIHL empfiehlt, original STIHL Ersatzteile und original STIHL Zubehör zu verwenden.

Ersatzteile und Zubehör anderer Hersteller können durch STIHL hinsichtlich Zuverlässigkeit, Sicherheit und Eignung trotz laufender Marktbeobachtung nicht beurteilt werden und STIHL kann für deren Einsatz auch nicht einstehen.

Original STIHL Ersatzteile und original STIHL Zubehör sind bei einem STIHL Fachhändler erhältlich.

20 Entsorgen

20.1 Hochdruckreiniger entsorgen

Informationen zur Entsorgung sind bei der örtlichen Verwaltung oder bei einem STIHL Fachhändler erhältlich.

Eine unsachgemäße Entsorgung kann die Gesundheit schädigen und die Umwelt belasten.

- ▶ STIHL Produkte einschließlich Verpackung gemäß den örtlichen Vorschriften einer geeigneten Sammelstelle für Wiederverwertung zuführen.
- ▶ Nicht mit dem Hausmüll entsorgen.

21 EU-Konformitätserklärung

21.1 Hochdruckreiner STIHL RE 150.0 PLUS, 170.0 PLUS

ANDREAS STIHL AG & Co. KG
Badstraße 115
D-71336 Waiblingen

Deutschland

erklärt in alleiniger Verantwortung, dass

- Bauart: Hochdruckreiniger
- Fabrikmarke: STIHL
- Typ: RE 150.0 PLUS; 170.0 PLUS
- Serienidentifizierung: RE01

den einschlägigen Bestimmungen der Richtlinien 2011/65/EU, 2006/42/EG, 2014/30/EU, 2009/125/EC entspricht und in Übereinstimmung mit den jeweils zum Produktionsdatum gültigen Versionen der folgenden Normen entwickelt und gefertigt worden ist: EN 55014-1, EN 55014-2, EN 60335-1, EN 60335-2-79, EN 61000-3-2, EN 61000-3-11.

Zur Ermittlung des gemessenen und des garantierten Schalleistungspegels wurde nach Richtlinie 2000/14/EG, Anhang V, unter Anwendung der Norm ISO 3744 verfahren.

- gemessener Schalleistungspegel: 85 dB(A)
- garantierter Schalleistungspegel: 87 dB(A)

Die Technischen Unterlagen sind bei der Produktzulassung der ANDREAS STIHL AG & Co. KG aufbewahrt.

Das Baujahr, das Herstellungsland und die Maschinennummer sind auf dem Hochdruckreiniger angegeben.

Waiblingen, 01.08.2022

ANDREAS STIHL AG & Co. KG
HRA 260269, Amtsgericht Stuttgart

i. V. 

Robert Olma, Vice President, Regulatory Affairs & Global Governmental Relations

22 Anschriften

22.1 STIHL Hauptverwaltung

ANDREAS STIHL AG & Co. KG
Postfach 1771
D-71307 Waiblingen

22.2 STIHL Vertriebsgesellschaften

DEUTSCHLAND

STIHL Vertriebszentrale AG & Co. KG
Robert-Bosch-Straße 13
64807 Dieburg
Telefon: +49 6071 3055358

ÖSTERREICH

STIHL Ges.m.b.H.
Fachmarktstraße 7
2334 Vösendorf
Telefon: +43 1 86596370

SCHWEIZ

STIHL Vertriebs AG
Isenrietstraße 4
8617 Mönchaltorf
Telefon: +41 44 9493030

TSCHECHISCHE REPUBLIK

Andreas STIHL, spol. s r.o.
Chrlická 753
664 42 Modřice

22.3 STIHL Importeure

BOSNIEN-HERZEGOWINA

UNIKOMERC d. o. o.
Bišće polje bb
88000 Mostar
Telefon: +387 36 352560
Fax: +387 36 350536

KROATIEN

UNIKOMERC - UVOZ d.o.o.
Sjedište:
Amruševa 10, 10000 Zagreb
Prodaja:
Ulica Kneza Ljudevita Posavskog 56, 10410
Velika Gorica

TÜRKEİ

SADAL TARIM MAKİNELERİ DIŞ TİCARET A.Ş.

Hürriyet Mahallesi Manas Caddesi No.1

35473 Menderes, İzmir

Telefon: +90 232 210 32 32

Fax: +90 232 210 32 33

Obsah

1	Úvod.....	26
2	Informace k tomuto návodu k použití.....	26
3	Přehled.....	27
4	Bezpečnostní pokyny.....	28
5	Příprava vysokotlakého čističe k práci.....	34
6	Smontování vysokotlakého čističe.....	35
7	Připojení na vodní zdroj.....	36
8	Elektrické připojení vysokotlakého čističe.....	38
9	Zapínání a vypínání vysokotlakého čističe.....	38
10	Práce s vysokotlakým čističem.....	38
11	Po skončení práce.....	41
12	Přeprava.....	42
13	Skladování.....	43
14	Čištění.....	43
15	Údržba.....	44
16	Oprava.....	44
17	Odstranění poruch.....	44
18	Technická data.....	46
19	Náhradní díly a příslušenství.....	47
20	Likvidace.....	47
21	Prohlášení o konformitě EU.....	47
22	Adresy.....	48

1 Úvod

Vážená zákaznice, vážený zákazníku,

těší nás, že jste se rozhodli pro firmu STIHL. Vyvíjíme a vyrábíme naše výrobky ve špičkové kvalitě podle potřeb našich zákazníků. Tím vznikají výrobky s vysokým stupněm spolehlivosti i při extrémním namáhání.

STIHL je zárukou špičkové kvality také v servisních službách. Náš odborný prodej zajišťuje kompetentní poradenství a instruktáž, jakož i obsáhlou technickou podporu.

STIHL se výslovně zasazuje za trvale udržitelné a zodpovědné zacházení s přírodou. Tento návod k použití Vám má být oporou při bezpečném a ekologickém používání Vašeho výrobku STIHL po dlouhý čas.

Děkujeme Vám za Vaši důvěru a přejeme mnoho spokojenosti s Vaším výrobkem STIHL.



Dr. Nikolas Stihl

DŮLEŽITÉ! PŘED POUŽITÍM SI NÁVOD PŘEČTĚTE A ULOŽTE JEJ PRO DALŠÍ POTŘEBU.**2 Informace k tomuto návodu k použití****2.1 Platné dokumenty**

Platí lokální bezpečnostní předpisy.

- ▶ Navíc k tomuto návodu k použití si přečíst, porozumět jim a uložit pro další potřebu níže uvedené dokumenty:
 - návod k použití a obal používaného příslušenství
 - návod k použití a obal používaného čisticího prostředku

2.2 Označení varovných odkazů v textu**! NEBEZPEČÍ**

- Odkaz upozorňuje na nebezpečí, která vedou k těžkým úrazům či úmrtí.
 - ▶ Uvedená opatření mohou zabránit těžkým úrazům či úmrtí.

! VAROVÁNÍ

- Odkaz upozorňuje na nebezpečí, která mohou vést k těžkým úrazům či úmrtí.
 - ▶ Uvedená opatření mohou zabránit těžkým úrazům či úmrtí.

UPOZORNĚNÍ

- Odkaz upozorňuje na nebezpečí, která mohou vést k věcným škodám.
 - ▶ Uvedená opatření mohou zabránit věcným škodám.

2.3 Symboly v textu

Tento symbol odkazuje na kapitolu v tomto návodu k použití.

3 Přehled

3.1 Vysokotlaký čistič

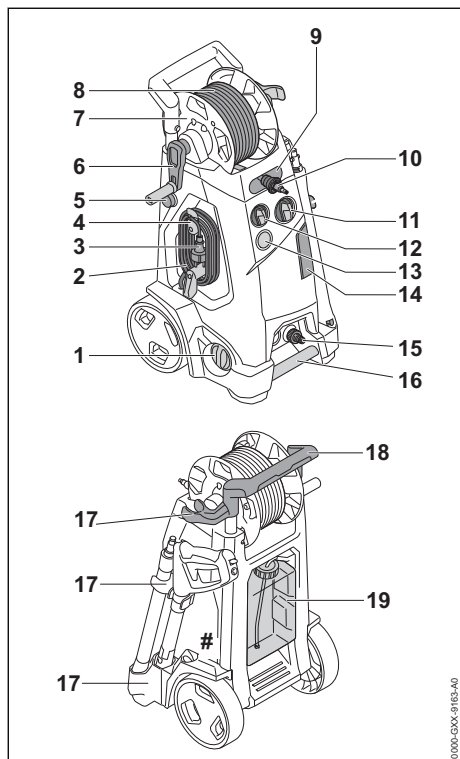

1 Otočný regulátor

Otočný regulátor slouží k nastavení pracovního tlaku a množství vody.

2 Připojovací kabel

Připojovací kabel spojuje vysokotlaký čistič se síťovou zástrčkou.

3 Síťový konektor

Síťový konektor spojuje připojovací kabel se zásuvkou.

4 Držák s klipem

Držák slouží k odebrání a uchování připojovacího kabelu a je otočný. Klip přidržuje síťový konektor na navinutém připojovacím kabelu.

5 Blokovací tlačítko

Blokovací tlačítko blokuje přestavování délky rukojeti.

6 Klička

Klička slouží k otáčení hadicového bubnu.

7 Hadicový buben

Hadicový buben slouží k navinování vysokotlaké hadice.

8 Vysokotlaká hadice

Vysokotlaká hadice vede vodu z vysokotlakého čerpadla do stříkací pistole.

9 Vodicí otvor

Vodicí otvor přivádí vysokotlakou hadici zepředu na hadicový buben.

10 Nátrubek

Nátrubek spojuje vysokotlakou hadici se stříkací pistolí.

11 Otočný spínač

Otočný spínač slouží k zapnutí a vypnutí vysokotlakého čističe.

12 Dávkovač

Dávkovač slouží k nastavení požadovaného dávkování čistícího prostředku.

13 Manometr

Manometr udává tlak vysokotlakého čerpadla.

14 Klapka

Klapka zakrývá dodané trysky a čistící jehlu.

15 Nátrubek

Nátrubek slouží k připojení vodovodní hadice.

16 Přepravní držadlo

Přepravní držadlo slouží k přenášení vysokotlakého čističe.

17 Držáky

Držáky slouží k uložení stříkacího zařízení.

18 Rukojeť

Rukojeť slouží k přenášení vysokotlakého čističe a k manipulaci s ním.

19 Zásobník na čistící prostředky

Zásobník na čistící prostředky slouží k čištění čistícím prostředkem.

Výkonový štítek s výrobním číslem

3.2 Stříkací zařízení

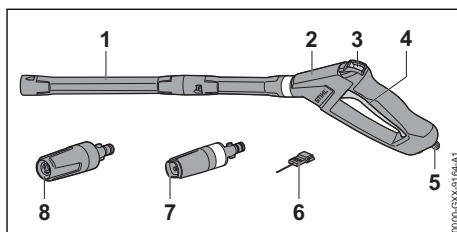

1 Stříkací trubka

Stříkací trubka spojuje stříkací pistolí s tryskou.

2 Stříkací pistole

Stříkací pistole slouží k držení a vedení stříkacího zařízení.

3 Zarážková páčka

Zarážková páčka odjišťuje spoušť.

4 Páčky

Spoušť otevírá a zavírá ventil ve stříkací pistoli. Páčka spouští a zastavuje proud vody.

5 Aretační páčka

Aretační páčka drží nátrubek ve stříkací pistoli.

6 Čistící jehla

Čistící jehla slouží k čištění trysek.

7 Plochá rozprašovací tryska

Plochá tryska vytváří plochý proud vody.

8 Rotační tryska (součástí dodávky v závislosti na trhu)

Rotační tryska vytváří tvrdý rotační proud vody.

3.3 Symboly

Tyto symboly se mohou nacházet na vysokotlakém čističi a stříkacím zařízení a mají následující význam:



Zarážková páčka v této poloze deblokuje páčku.



Zarážková páčka v této poloze blokuje páčku.



Výrobek nelikvidujte s domácím odpadem.



Zaručená hladina akustického výkonu podle směrnice 2000/14/ES v dB(A) za účelem porovnatelnosti akustických emisí výrobků.



Tyto symboly označují originální náhradní díly STIHL a originální příslušenství STIHL.

4 Bezpečnostní pokyny**4.1 Varovné symboly**

Varovné symboly na vysokotlakém čističi mají následující význam:



Dodržujte bezpečnostní pokyny a jejich opatření.



Návod k použití je třeba si přečíst, porozumět mu a uložit ho pro další potřebu.



Noste ochranné brýle.



- Nemiřte proudem vody na osoby a zvířata.
- Nemiřte proudem vody na elektrická zařízení, elektrické přípojky, zásuvky a vedení vedoucí elektrický proud.
- Nemiřte proudem vody na elektrické přístroje a vysokotlaký čistič.



Pokud je připojovací nebo prodlužovací kabel poškozen: vytáhněte síťovou zástrčku ze zásuvky.



Nepřipojujte vysokotlaký čistič přímo k síti pitné vody.



Během přerušování práce, přepravy, skladování, údržby nebo opravy vysokotlaký čistič vypněte.



Nepoužívejte, nepřevážte a neskládujte vysokotlaký čistič při teplotách pod 0 °C.

4.2 Řádné používání

Vysokotlaký čistič STIHL RE 150.0 PLUS nebo RE 170.0 PLUS slouží k čištění například vozidel, přívěsů, teras, cest a fasád.

Vysokotlaký čistič se nesmí používat za deště.

▲ VAROVÁNÍ

- V případě použití vysokotlakého čističe v rozporu s určením může dojít k závažnému poranění nebo usmrcení osob a ke vzniku věcných škod.

► Používejte vysokotlaký čistič tak, jak je to popsáno v tomto návodu k použití.

Vysokotlaký čistič STIHL RE 150.0 PLUS nebo RE 170.0 PLUS neslouží pro níže uvedená použití:

- čištění azbestového cementu a podobných povrchů
- čištění povrchů, které jsou natřeny nebo nalakovány olovnatou barvou
- čištění povrchů, které přicházejí do kontaktu s potravinami
- čištění samotného vysokotlakého čističe

4.3 Požadavky na uživatele

▲ VAROVÁNÍ

- Uživatelé bez instruktaže nemohou rozpoznat nebo dobře odhadnout nebezpečí hrozící vysokotlakým čističem. Uživatel nebo jiné osoby mohou utrpět těžká nebo smrtelná zranění.



- ▶ Je třeba si přečíst návod k použití, porozumět mu a uschovat jej.

- ▶ Pokud bude vysokotlaký čistič předáván další osobě: zároveň s ním předejte i návod k použití.
- ▶ Zajistěte, aby uživatel splňoval níže uvedené požadavky:
 - Uživatel je odpočatý.

– Tento stroj nesmí používat osoby (včetně dětí) se sníženými psychickými, sensorickými nebo mentálními schopnostmi nebo s nedostatkem zkušeností a znalostí.

– Uživatel je schopen rozpoznat a posoudit nebezpečí hrozící vysokotlakým čističem.

– Uživatel je plnoletý nebo je v souladu s národními předpisy pod dohledem zaškolován pro výkon povolání.

– Před prvním použitím vysokotlakého čističe obdržel uživatel instruktaž od specializovaného prodejce STIHL nebo jiného specialisty.

- Uživatel není pod vlivem alkoholu, léků nebo drog.
- ▶ V případě nejasností: vyhledejte specializovaného prodejce STIHL.

4.4 Oblečení a vybavení

▲ VAROVÁNÍ

- Během práce mohou být předměty velkou rychlostí vymrštěny nahoru. Uživatel může být zraněn.



- ▶ Nosit těsně přiléhající ochranné brýle. Vhodné ochranné brýle byly přezkoušeny podle normy EN 166 nebo podle národních předpisů a jsou s patřičným označením k dostání na trhu.

- ▶ Nosit těsně přiléhající bundu, košili s dlouhým rukávem a dlouhé kalhoty.

- Při práci může dojít k tvorbě aerosolů. Vdechované aerosoly mohou škodit zdraví a vyvolat alergické reakce.

- ▶ Provést odhad rizik v závislosti na k čištění určenému povrchu a jeho okolí.

- ▶ Pokud z odhadu rizik vyjde najevo, že se budou vytvářet aerosoly: nosit ochrannou dýchací masku ochranné kategorie FFP2 nebo jiné srovnatelné ochranné kategorie.

- Pokud nosí uživatel nevhodnou obuv, může uklouznout. Uživatel může být zraněn.
 - ▶ Nosit pevnou, uzavřenou obuv s hrubou podrážkou.

4.5 Pracovní pásmo a okolí

▲ VAROVÁNÍ

- Nezáúčastněné osoby, děti a zvířata nemohou rozpoznat ani odhadnout nebezpečí hrozící vysokotlakým čističem a do výšky vymrštěnými předměty. Nezáúčastněné osoby, děti a zvířata mohou utrpět těžká zranění a může dojít k věcným škodám.

- ▶ Nepouštějte nezáúčastněné osoby, děti a zvířata do pracovního pásma.

- ▶ Vysokotlaký čistič nenechávejte bez dohledu.

- ▶ Zajistěte, aby si děti s vysokotlakým čističem nemohly hrát.

- Pokud by se pracovalo v dešti nebo ve vlhkém prostředí, může dojít k úrazu elektrickým proudem. Uživatel se může těžce zranit nebo být usmrčen a vysokotlaký čistič se může poškodit.

- ▶ Nepracujte v dešti.

- ▶ Vysokotlaký čistič postavte tak, aby na něj nekapala voda a on se nenamočil.
- ▶ Vysokotlaký čistič postavte mimo vlhké pracovní místo.
- Elektrické součástky vysokotlakého čističe mohou vytvářet jiskry. Jiskry mohou ve snadno hořlavém nebo explozivním okolí vyvolat požáry nebo exploze. Může tím dojít k těžkým úrazům či úmrtí a ke vzniku věcných škod.
 - ▶ Nikdy nepracujte ve snadno hořlavém nebo explozivním okolí.

4.6 Stav odpovídající bezpečnosti

Vysokotlaký čistič je ve stavu odpovídající bezpečnosti, když jsou splněny níže uvedené podmínky:

- Vysokotlaký čistič je nepoškozený.
- Vysokotlaká hadice, spojky a postřikovací zařízení jsou nepoškozené.
- Postřikovací zařízení je správně namontováno.
- Připojovací kabel, prodlužovací kabel a jejich síťové zátrčky jsou nepoškozené.
- Vysokotlaký čistič je čistý a suchý.
- Stříkácí zařízení je čisté.
- Ovládací prvky fungují a nejsou změněny.
- Je namontováno pouze originální příslušenství STIHL určené pro tento vysokotlaký čistič.
- Příslušenství je namontováno správně.

▲ VAROVÁNÍ

- Ve stavu neodpovídající bezpečnosti nemohou konstrukční díly již bezpečně fungovat a bezpečnostní zařízení mohou být vyřazena z provozu. Může dojít k těžkým úrazům nebo usmrcení osob.
 - ▶ Pracujte s nepoškozeným vysokotlakým čističem.
 - ▶ Pracujte s nepoškozenou vysokotlakou hadicí, nepoškozenými spojkami a nepoškozeným postřikovacím zařízením.
 - ▶ Postřikovací zařízení namontujte tak, jak je to popsáno v tomto návodu k použití.
 - ▶ Pracujte s připojovacím kabelem, prodlužovacím kabelem a se síťovou zástrčkou jen tehdy, pokud nejsou poškozené.
 - ▶ Pokud je vysokotlaký čistič znečištěný nebo mokry: vyčistěte vysokotlaký čistič a nechte jej uschnout.
 - ▶ Pokud je stříkácí zařízení znečištěné: vyčistěte stříkácí zařízení.
 - ▶ Nepozměňujte vysokotlaký čistič.
 - ▶ Pokud nefungují ovládací prvky: nepracujte s vysokotlakým čističem.

- ▶ Montujte pouze originální příslušenství STIHL určené pro tento vysokotlaký čistič.
- ▶ Příslušenství montujte tak, jak je to popsáno v tomto návodu k použití nebo v návodu k použití daného příslušenství.
- ▶ Nestrkejte do otvorů vysokotlakého čističe žádné předměty.
- ▶ Opotřebené nebo poškozené informační štítky vyměňte.
- ▶ V případě nejasností: vyhledejte specializovaného prodejce STIHL.

4.7 Pracovní postup

▲ VAROVÁNÍ

- Uživatel již v určitých situacích nemůže soustředěně pracovat. Uživatel může zakopnout, upadnout a těžce se zranit.
 - ▶ Pracujte klidně a s rozvahou.
 - ▶ Pokud jsou světelné poměry a viditelnost špatné: nepracujte s vysokotlakým čističem.
 - ▶ Obsluhujte vysokotlaký čistič sami.
 - ▶ Dávejte pozor na překážky.
 - ▶ Při práci stůjte na zemi a udržujte rovnováhu. Pokud je nutné pracovat ve výškách: použijte vysokozdviznou pracovní plošinu nebo bezpečné lešení.
 - ▶ Pokud se dostaví známky únavy: udělejte si pracovní přestávku.
- Pokud se vysokotlaký čistič během práce změní nebo se chová nevyklíkm způsobem, může být v provozně nebezpečném stavu. Může dojít k těžkým úrazům osob a ke vzniku věcných škod.
 - ▶ Ukončete práci, vytáhněte síťovou zástrčku ze zásuvky a vyhledejte specializovaného prodejce STIHL.
 - ▶ Používejte vysokotlaký čistič vestoje.
 - ▶ Nezakrývejte vysokotlaký čistič, jinak nebude zajištěna dostatečná výměna chladícího vzduchu.
- Při puštění spouště stříkácí pistole se vysokotlaké čerpadlo automaticky vypne a z trysky přestane proudit voda. Vysokotlaký čistič je v pohotovostním režimu a zůstává nadále zapnutý. Při stisknutí spouště stříkácí pistole se vysokotlaké čerpadlo automaticky opět zapne a z trysky začne proudit voda. Může dojít k těžkým úrazům osob a ke vzniku věcných škod.
 - ▶ Pokud se nepracuje: zamkněte spoušť stříkácí pistole.
 - ▶ Vypněte vysokotlaký čistič.



▶ Vypněte vysokotlaký čistič.

- ▶ Vytáhněte síťovou zástrčku vysokotlakého čističe ze zásuvky.
- Při teplotách pod 0 °C může na čistěných površích a v konstrukčních dílech vysokotlakého čističe zamrznout voda. Uživatel může uklouznout, upadnout a těžce se zranit. Mohou vzniknout věcné škody.
 - ▶ Při teplotách pod 0 °C vysokotlaký čistič nepoužívejte.
- Pokud se tahá za vysokotlakou hadici, vodovodní hadici nebo přípojovací kabel, může se vysokotlaký čistič pohnout a převrátit. Mohou vzniknout věcné škody.
 - ▶ Netahejte za vysokotlakou hadici, vodovodní hadici ani přípojovací kabel.
- Pokud vysokotlaký čistič stojí na šikmém, nerovném nebo nezpevněném ploše, může se pohnout a převrátit. Mohou vzniknout věcné škody.
 - ▶ Stavte vysokotlaký čistič na vodorovnou plochu zpevněnou plochu.
- Pokud se pracuje ve výšce, může vysokotlaký čistič nebo stříkací zařízení spadnout dolů. Může dojít k těžkým úrazům osob a ke vzniku věcných škod.
 - ▶ Používejte vysokozdviznou pracovní plošinu nebo bezpečné lešení.
 - ▶ Vysokotlaký čistič na vysokozdviznou pracovní plošinu ani lešení nestavte.
 - ▶ Pokud není dosah vysokotlaké hadice dostatečný: prodlužte vysokotlakou hadici prodlužovací vysokotlakou hadicí.
 - ▶ Zajistěte stříkací zařízení proti pádu dolů.
- Proud vody může z povrchů uvolnit azbestová vlákna. Azbestová vlákna se po uschnutí mohou dostat do vzduchu a mohou pak být vdechnuta. Vdechovaná azbestová vlákna mohou poškodit zdraví.
 - ▶ Nečistěte azbestové povrchy.
- Proud vody může z vozidel nebo strojů uvolnit olej. Olejnatá voda se může dostat do země, vody nebo kanalizace. Je tak ohroženo životní prostředí.
 - ▶ Čistěte vozidla nebo stroje jen na místech, kde je v odtoku vody nainstalován odlučovač oleje.
- Proud vody může spolu s olovnatou barvou vytvářet olovnaté aerosoly a vodu. Olovnaté aerosoly a olovnatá voda se mohou dostat do země, vody nebo kanalizace. Vdechované aerosoly mohou poškodit zdraví a vyvolat alergické reakce. Je tak ohroženo životní prostředí.
 - ▶ Nečistěte povrchy, které jsou natřeny nebo nalakovány olovnatou barvou.
- Proud vody může poškodit choulostivé povrchy. Mohou vzniknout věcné škody.
 - ▶ Nečistěte choulostivé povrchy rotační tryskou.
 - ▶ Choulostivé povrchy z gumy, látky, ze dřeva nebo z podobných materiálů čistěte se sníženým pracovním tlakem a s větším odstupem.
- Pokud se rotační tryska během práce ponoří do znečištěné vody nebo se v ní používá, může se poškodit.
 - ▶ Nepoužívejte rotační trysku ve znečištěné vodě.
 - ▶ Při čištění nádob: vyprázdňte nádobu a během čištění nechte odtékat vodu.
- Nasáté snadno hořlavé nebo explozivní kapaliny mohou vyvolat požáry a exploze. Může tak dojít k těžkým úrazům či úmrtí osob a ke vzniku věcných škod.
 - ▶ Nenasávejte snadno hořlavé nebo explozivní kapaliny a nepostříkujte je.
- Nasáté dráždivé, žíravé a jedovaté kapaliny mohou ohrozit zdraví a poškodit konstrukční díly vysokotlakého čističe. Může tak dojít k těžkým úrazům či úmrtí osob a ke vzniku věcných škod.
 - ▶ Nenasávejte dráždivé, žíravé a jedovaté kapaliny a nepostříkujte je.
- Silný proud vody může způsobit závažná poranění osob a zvířat nebo věcné škody.
 - ▶ Nemiřte proudem vody na osoby a zvířata.



- ▶ Nemiřte proudem vody do míst, kam není dobře vidět.
- ▶ Nečistěte oblečené oblečení.
- ▶ Nečistěte nazuté boty.
- Pokud se elektrická zařízení, elektrické přípojky, zásuvky a vedení vedoucí elektrický proud dostanou do kontaktu s vodou, může dojít k úrazu elektrickým proudem. Může tak dojít k těžkým úrazům či úmrtí osob a ke vzniku věcných škod.
 - ▶ Nemiřte proudem vody na elektrická zařízení, elektrické přípojky, zásuvky a vedení vedoucí elektrický proud.
- ▶ Nemiřte proudem vody na přípojovací nebo na prodlužovací kabel.
- Pokud se elektrická zařízení nebo vysokotlaký čistič dostanou do kontaktu s vodou, může dojít k úrazu elektrickým proudem. Uživatel může utrpět těžká nebo smrtelná zranění a mohou vzniknout věcné škody.



► Neměřte proudem vody na elektrické přístroje a vysokotlaký čistič.

- ▶ Zajistěte, aby elektrická zařízení a vysokotlaký čistič byly daleko od čištěného povrchu.
- Nesprávně uložená vysokotlaká hadice se může poškodit. V důsledku poškození může do okolí nekontrolovaně pod vysokým tlakem unikat voda. Může dojít k těžkým úrazům osob a ke vzniku věcných škod.
 - ▶ Neměřte proudem vody na vysokotlakou hadici.
 - ▶ Uložte vysokotlakou hadici tak, aby nebyla napnutá nebo zamotaná.
 - ▶ Uložte vysokotlakou hadici tak, aby nebyla poškozená, zalomená nebo stlačená a nikde se neodírala.
 - ▶ Chraňte vysokotlakou hadici před horkem, olejem a chemikáliemi.
- Nesprávně uložená vodovodní hadice se může poškodit a osoby o ni mohou zakopnout. Osoby se mohou poranit a vodovodní hadice se může poškodit.
 - ▶ Neměřte proudem vody na vodovodní hadici.
 - ▶ Uložte a označte vodovodní hadici tak, aby o ni osoby nemohly zakopnout.
 - ▶ Uložte vodovodní hadici tak, aby nebyla napnutá nebo zamotaná.
 - ▶ Uložte vodovodní hadici tak, aby nebyla poškozená, zalomená nebo stlačená a nikde se neodírala.
 - ▶ Chraňte vodovodní hadici před horkem, olejem a chemikáliemi.
- Silný proud vody způsobuje reakční síly. V důsledku vzniklých reakčních sil může uživatel ztratit kontrolu nad stříkacím zařízením. Uživatel může utrpět těžká zranění a mohou vzniknout věcné škody.
 - ▶ Držte stříkací pistolí pevně oběma rukama.
 - ▶ Pracujte tak, jak je to popsáno v tomto návodu k použití.

4.8 Čisticí prostředky

▲ VAROVÁNÍ

- Pokud by se čisticí prostředky dostaly do styku s pokožkou nebo očima, může dojít k podráždění pokožky či očí.
 - ▶ Dbejte na návod k použití čisticího prostředku.
 - ▶ Vyhňte se kontaktu s čisticími prostředky.

- ▶ Pokud došlo ke kontaktu s pokožkou: dotčená místa pokožky umyjte velkým množstvím vody a mýdlem.
- ▶ Pokud došlo ke kontaktu s očima: vyplachujte oči nejméně po dobu 15 minut velkým množstvím vody a vyhledejte lékaře.
- Nesprávné nebo nevhodné čisticí prostředky mohou poškodit vysokotlaký čistič nebo povrch čištěného předmětu nebo uškodit životnímu prostředí.
 - ▶ STIHL doporučuje používat originální čisticí prostředky STIHL.
 - ▶ Dbejte na návod k použití čisticího prostředku.
 - ▶ V případě nejasností: vyhledejte specializovaného prodejce STIHL.

4.9 Připojení vody

▲ VAROVÁNÍ



- Při puštění spouště stříkací pistole vznikne ve vodovodní hadici zpětný ráz. V důsledku zpětného rázu může dojít ke vtažení znečištěné vody zpět do sítě pitné vody. Může dojít ke znečištění pitné vody.
 - ▶ Nepřipojujte vysokotlaký čistič přímo k sítí pitné vody.
- Dodržujte předpisy vodáren. Pokud je to vyžadováno, použijte pro připojení k sítí pitné vody systémové oddělovací zařízení odpovídající předpisům (např. zábranu proti zpětnému průtoku).
- Znečištěná voda nebo voda obsahující písek mohou poškodit konstrukční díly vysokotlakého čističe.
 - ▶ Používejte čistou vodu.
 - ▶ Pokud se používá znečištěná voda nebo voda obsahující písek: používejte spolu s vysokotlakým čističem vodní filtr.
- Pokud je do vysokotlakého čističe přiváděno příliš málo vody, mohou se jeho konstrukční díly poškodit.
 - ▶ Zcela otevřete vodní kohoutek.
 - ▶ Zajistěte, aby bylo do vysokotlakého čističe přiváděno dostatek vody,  18.

4.10 Elektrické připojení

Kontakt s konstrukčními díly vedoucími elektrický proud může vzniknout z těchto příčin:

- Je poškozen připojovací kabel nebo prodlužovací kabel.
- Elektrická vidlice připojovacího kabelu nebo prodlužovacího kabelu je poškozená.
- Zásuvka není správně nainstalovaná.

▲ NEBEZPEČÍ

- Kontakt s konstrukčními díly vedoucími elektrický proud může způsobit úraz elektrickým proudem. Uživateli může utrpět těžké nebo smrtelné zranění.
 - ▶ Zajistěte, aby přípojovací kabel, prodlužovací kabel a jejich elektrické vidlice nebyly poškozeny.
- 
 Pokud je přípojovací kabel nebo prodlužovací kabel poškozen:
 - ▶ Poškozeného místa se nedotýkejte.
 - ▶ Vytáhněte elektrickou vidlici ze zásuvky.
- ▶ Přípojovacího kabelu, prodlužovacího kabelu a jejich elektrických vidlic se dotýkejte pouze suchýma rukama.
- ▶ Zasuňte elektrickou vidlici přípojovacího kabelu nebo prodlužovacího kabelu do správně nainstalované a zajištěné zásuvky s ochranným kontaktem.
- ▶ Síťové připojení musí provést kvalifikovaný elektrikář v souladu s požadavky normy IEC 60364-1. Doporučujeme připojit elektrické napájení k tomuto stroji buď přes proudový chránič, který při překročení 30mA svodového proudu unikajícího do země po dobu 30 ms přeruší proud energie, nebo přes zemnicí jistič.
- Poškozený nebo nevhodný prodlužovací kabel může vést k zásahu elektrickým proudem. Může dojít k těžkým úrazům nebo usmrcení osob.
 - ▶ Používejte prodlužovací kabel se správným kabelovým průřezem,  18.3.
 - ▶ Používejte prodlužovací kabel chráněný proti stříkající vodě, který je schválený pro použití venku.
 - ▶ Používejte prodlužovací kabel, který má stejné vlastnosti jako přípojovací kabel vysokotlakého čističe,  18.3.
 - ▶ Doporučujeme k tomu používat kabelový buben, který zajistí, aby zásuvka byla minimálně 60 mm nad úrovní země.

▲ VAROVÁNÍ

- Během práce může nesprávné síťové napětí nebo nesprávná síťová frekvence vést k přepětí ve vysokotlakém čističi. Vysokotlaký čistič se může poškodit.
 - ▶ Zajistěte, aby síťové napětí a síťová frekvence elektrické sítě souhlasily s údaji na výkonnostním štítku vysokotlakého čističe.
- Pokud je na vícenásobnou zásuvku připojeno více elektrických spotřebičů, může během práce dojít k přetížení elektrických konstruk-

ních dílů. Elektrické konstrukční díly se mohou zahřát a způsobit požár. Může tak dojít k těžkým úrazům či úmrtí osob a ke vzniku věcných škod.

- ▶ Připojujte do zásuvky jen samotný vysokotlaký čistič.
- ▶ Nepřipojujte vysokotlaký čistič do vícenásobných zásuvek.
- Nesprávně vedený přípojovací nebo prodlužovací kabel může být poškozen a osoby o něj mohou zakopnout. Osoby mohou být zraněny a přípojovací nebo prodlužovací kabel může být poškozen.
 - ▶ Uložte přípojovací i prodlužovací kabel tak, aby nemohly přijít do kontaktu s proudem vody.
 - ▶ Uložte a označte přípojovací i prodlužovací kabel tak, aby o ně osoby nemohly zakopnout.
 - ▶ Přípojovací kabel a prodlužovací kabel vedte tak, aby nebyly napnuté nebo smotané.
 - ▶ Přípojovací kabel a prodlužovací kabel vedte tak, aby nemohly být poškozeny, zlomeny, skřípnuty a neodíraly se.
 - ▶ Přípojovací kabel a prodlužovací kabel chraňte před horkem, olejem a chemikáliemi.
 - ▶ Přípojovací kabel a prodlužovací kabel vedte po suchém podkladu.
- Během práce se prodlužovací kabel zahřívá. Pokud teplo nemůžete odcházet, může způsobit požár.
 - ▶ V případě použití kabelového bubnu: kabelový buben kompletně odvíhne.

4.11 Převrava

▲ VAROVÁNÍ

- Během přepravy se může vysokotlaký čistič převrátit nebo pohnout. Může dojít k úrazům osob a ke vzniku věcných škod.
 - ▶ Zaaretujte páčku stříkací pistole.
 - ▶ Vysokotlaký čistič vypněte.
- 
 Vidlici vysokotlakého čističe vytáhněte ze zásuvky.
 - ▶ Vyprázdněte nádržku na čisticí prostředek a vsaďte ji do vysokotlakého čističe.
 - ▶ Vysokotlaký čistič zajistěte upínacím popruhem, řemenem nebo sítkou tak, aby se nemohl převrátit ani pohnout.
- Voda může při teplotách pod 0 °C v součástkách vysokotlakého čističe zamrznout. Vysokotlaký čistič se může poškodit.

- ▶ Vyprázdněte vysokotlakou hadici a stříkací zařízení.



- ▶ Pokud nelze vysokotlaký čistič přepravovat se zajištěním proti mrazu: vysokotlaký čistič chráňte mrazuvzdorným prostředkem na bázi glykolu.

4.12 Skladování

▲ VAROVÁNÍ

- Děti nemohou rozpoznat ani odhadnout nebezpečí vysokotlakého čističe. Děti mohou utrpět těžké úrazy.

- ▶ Zajistěte páku stříkací pistole.



- ▶ Vypněte vysokotlaký čistič.

- ▶ Vysokotlaký čistič vytáhněte ze zásuvky.
- ▶ Vysokotlaký čistič skladujte mimo dosah dětí.

- Elektrické kontakty na vysokotlakém čističi a kovové konstrukční díly mohou vlivem vlhka korodovat. Vysokotlaký čistič se může poškodit.

- ▶ Vysokotlaký čistič skladujte v čistém a suchém stavu.

- Voda může při teplotách pod 0 °C v součástkách vysokotlakého čističe zamrznout. Vysokotlaký čistič se může poškodit.

- ▶ Vyprázdněte vysokotlakou hadici a stříkací zařízení.



- ▶ Pokud nelze vysokotlaký čistič skladovat se zajištěním proti mrazu: vysokotlaký čistič je nutno chránit mrazuvzdorným prostředkem na základě glykolu.

4.13 Čištění, údržba a opravy

▲ VAROVÁNÍ

- Pokud je během čištění, údržby či opravy zasunutá síťová zástrčka do zásuvky, může se vysokotlaký čistič nechtěně zapnout. Může dojít k těžkým úrazům osob a ke vzniku věcných škod.

- ▶ Zamkněte spoušť stříkací pistole.



- ▶ Vypněte vysokotlaký čistič.

- ▶ Vytáhněte síťovou zástrčku vysokotlakého čističe ze zásuvky.

- Ostré čisticí pomůcky, čištění proudem vody nebo špičatými předměty mohou vysokotlaký čistič poškodit. Pokud se vysokotlaký čistič nečistí správně, nemohou již konstrukční díly správně fungovat a bezpečnostní zařízení

mohou být vyřazena z provozu. Osoby mohou utrpět těžká zranění.

- ▶ Čistěte vysokotlaký čistič tak, jak je to popsáno v tomto návodu k použití.

- Pokud vysokotlaký čistič není správně udržován nebo opraven, nemohou již konstrukční díly správně fungovat a bezpečnostní zařízení mohou být vyřazena z provozu. Může dojít k těžkým úrazům nebo usmrcení osob.

- ▶ Nikdy na vysokotlakém čističi neprovádějte opravy ani údržbářské úkony sami.
- ▶ Pokud je připojovací kabel defektní nebo poškozený: nechte připojovací kabel vyměnit specializovaným prodejcem STIHL.
- ▶ Pokud musí být provedena údržba či oprava vysokotlakého čističe: vyhledejte specializovaného prodejce STIHL.

5 Příprava vysokotlakého čističe k práci

5.1 Příprava vysokotlakého čističe k použití

Před každým započetím práce se musí provést níže uvedené kroky:

- ▶ Zajistěte, aby se vysokotlaký čistič, vysokotlaká hadice, hadicová spojka a připojovací kabel nacházely ve stavu bezpečném pro použití, [14.6](#).
- ▶ Vyčistěte vysokotlaký čistič, [14.2](#).
- ▶ Vysokotlaký čistič pokládejte výhradně na stabilní a rovný podklad tak, aby se nemohl převrátit či uklouznout.
- ▶ Vysokotlakou hadici celou odviňte z hadicového bubnu, [10.2](#).
- ▶ Namontujte stříkací pistoli, [6.3.1](#).
- ▶ Namontujte stříkací trubku, [6.4.1](#).
- ▶ Pokud se používá tryska: namontujte trysku, [6.5.1](#).
- ▶ Pokud se používá čisticí prostředek: pracujte s čisticím prostředkem a nádobou čisticích prostředků, [10.6.3](#).
- ▶ Připojte vodu, [7.1](#).
- ▶ Elektrické připojení vysokotlakého čističe, [8](#).
- ▶ Pokud tyto kroky nemohou být provedeny: vysokotlaký čistič nepoužívejte a vyhledejte odborného prodejce výrobků STIHL.

6 Smontování vysokotlakého čističe

6.1 Smontování vysokotlakého čističe

Vsazení trysek a čistící jehly

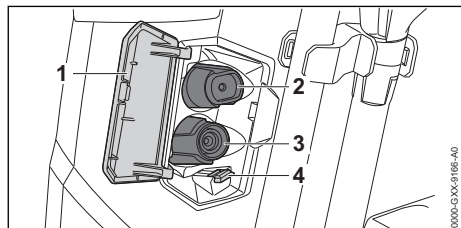

- ▶ Otevřete klapku (1).
- ▶ Vsadte plochou trysku (2) a rotační trysku (3).
- ▶ Vsadte čistící jehlu (4).

6.2 Vytažení a zasunutí rukojeti

6.2.1 Vytažení rukojeti

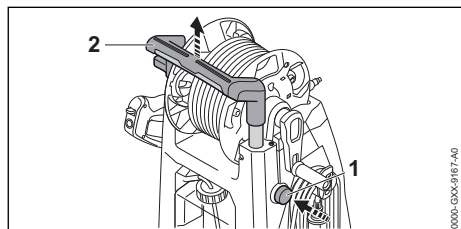

- ▶ Stiskněte pojistné tlačítko (1) a rukojeť (2) vytáhněte.
- ▶ Pojistné tlačítko (1) pusťte a rukojeť (2) vytáhněte tak dlouho, až slyšitelně zacvakne.

6.2.2 Zasunutí rukojeti

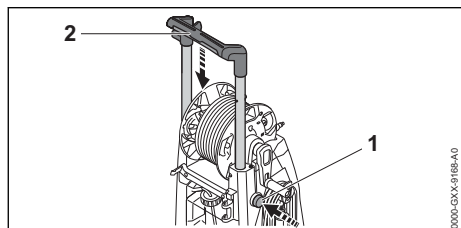

- ▶ Stiskněte pojistné tlačítko (1) a rukojeť (2) zasuňte.
- ▶ Pojistné tlačítko (1) pusťte a rukojeť (2) zasuňte tak dlouho, až se slyšitelně zaaretuje.

6.3 Montáž a demontáž stříkací pistole

6.3.1 Montáž stříkací pistole

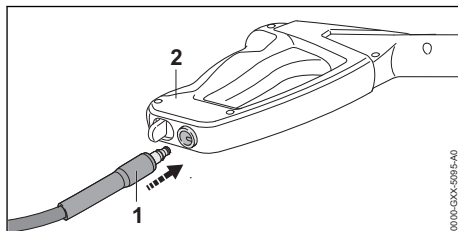

- ▶ Nátrubek (1) nasuňte do stříkací pistole (2). Nátrubek (1) se slyšitelně zajistí.
- ▶ Pokud se nátrubek na stříkací pistoli (2) nasouvá ztěžka: namažte těsnění na nátrubku (1) mazivem na armatury.

6.3.2 Demontáž stříkací pistole

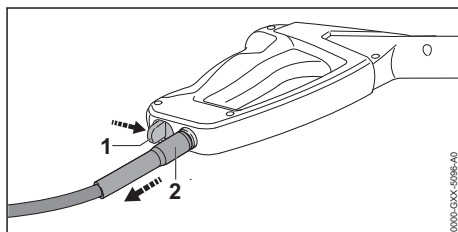

- ▶ Stiskněte aretační páčku (1) a držte ji stisknutou.
- ▶ Vytáhněte nátrubek (2).

6.4 Montáž a demontáž stříkací trubky

6.4.1 Montáž stříkací trubky

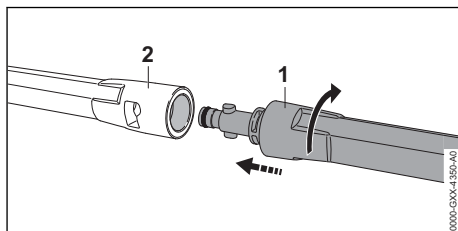

- ▶ Stříkací trubku (1) vsunout do stříkací pistole (2).
- ▶ Stříkací trubkou (1) tak dlouho otáčet, až se zaaretuje.
- ▶ Pokud se dá stříkací trubka (1) jen těžce zasuňte do stříkací pistole (2): těsnění na stříkací trubce (1) namazat tukem na armatury.

6.4.2 Demontáž stříkácí trubky

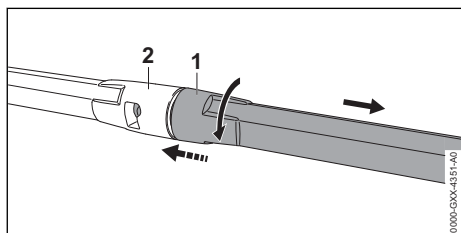

- ▶ Stříkácí trubku (1) a stříkácí pistoli (2) stlačit dohromady a až na doraz jimi otočit.
- ▶ Stříkácí trubku (1) a stříkácí pistoli (2) vzájemným odtažením rozpojit.

6.5 Montáž a demontáž trysky

6.5.1 Montáž trysky

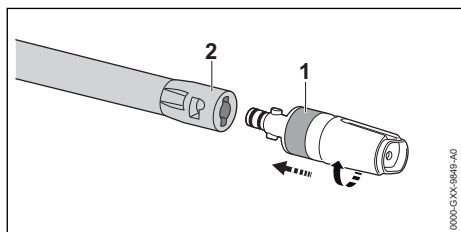

- ▶ Trysku (1) nasuňte do stříkácí trubky (2).
- ▶ Tryskou (1) otáčejte tak dlouho, až se zaaretuje.
- ▶ Pokud se tryška (1) dá do stříkácí trubky (2) zasunout jen těžce: namažte těsnění na tryse (1) mazivem na armatury.

6.5.2 Demontáž trysky

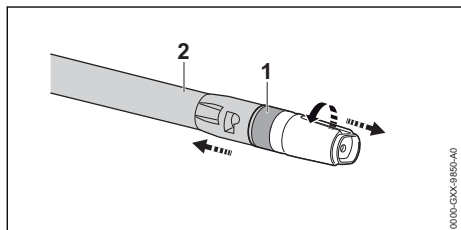

- ▶ Trysku (1) a stříkácí trubku (2) stiskněte dohromady a až na doraz je otočte.
- ▶ Trysku (1) a stříkácí trubku (2) roztáhněte od sebe.

7 Připojení na vodní zdroj

7.1 Připojení vysokotlakého čističe k vodovodní síti

Připojení vodního filtru

Pokud je vysokotlaký čistič provozován s vodou znečištěnou pískem nebo s vodou z cisteren, je nutno na vysokotlaký čistič připojit vodní filtr. Vodní filtr filtruje z vody písek a nečistoty, a tím chrání konstrukční díly vysokotlakého čističe před poškozením.

V závislosti na trhu může být vodní filtr součástí dodávky vysokotlakého čističe.

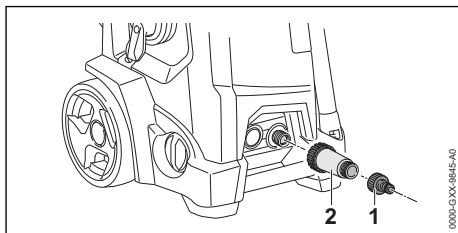

- ▶ Odšroubujte nátrubek (1).
- ▶ Vodní filtr (2) našroubujte na přípojku vody a rukou pevně utáhněte.
- ▶ Nátrubek (1) našroubujte na vodní filtr (2) a rukou pevně utáhněte.

Připojení vodní hadice

Vodní hadice musí splňovat následující podmínky:

- Vodní hadice má průměr 1/2“.
- Vodní hadice má délku mezi 10 m a 25 m.
- ▶ Vodní hadici připojte na vodní kohout.
- ▶ Vodní kohout zcela otevřete a vodní hadici propláchněte vodou. Písek a nečistoty z vodní hadice vytečou. Vodní hadice se odvzdušní.
- ▶ Vodní kohout zavřete.

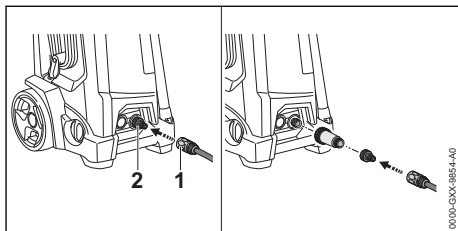

- ▶ Spojku (1) nasuňte na nátrubek (2). Spojka (1) se slyšitelně zaaretuje.
- ▶ Vodní kohout zcela otevřete.
- ▶ Pokud je stříkácí trubka namontována na stříkácí pistoli: stříkácí trubku demontujte.

- ▶ Páčku stříkací pistole tiskněte tak dlouho, až ze stříkací pistole bude vystupovat rovnoměrný vodní proud.
- ▶ Páčku stříkací pistole pusťte.
- ▶ Páčku stříkací pistole zaaretujte.
- ▶ Namontujte stříkací trubku.
- ▶ Namontujte trysku.

Stažení vodní hadice

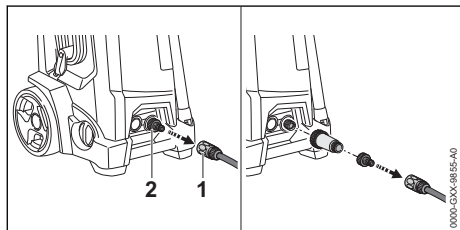

- ▶ Vodní kohout zavřete.
- ▶ Pro deblokaci spojky: zatáhněte za kroužek (1) nebo kroužkem otočte a podržte ho.
- ▶ Spojku stáhněte z nátrubku (2).

7.2 Připojení vysokotlakého čističe na jiný vodní zdroj

Vysokotlaký čistič může nasávat vodu z dešťových sudů, cisteren a z tekoucích nebo stojatých vod.

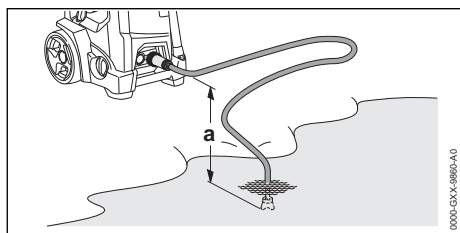

Aby bylo možné nasávat vodu, nesmí výškový rozdíl mezi vysokotlakým čističem a vodním zdrojem překročit maximální sací výšku (a),  18.

Je nutno použít vhodnou sací soupravu STIHL. K sací soupravě je přiložena vodní hadice se speciální spojkou.

V závislosti na trhu může být vhodná sací souprava STIHL součástí dodávky vysokotlakého čističe.

Připojení vodního filtru

Pokud je vysokotlaký čistič provozován s vodou znečištěnou pískem z dešťových sudů, cisteren, z tekoucích nebo stojatých vod, je nutno mezi

vodní hadici a vysokotlaký čistič připojit vodní filtr.

V závislosti na trhu může být vodní filtr součástí dodávky vysokotlakého čističe.

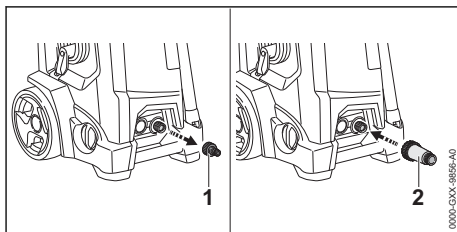

- ▶ Odšroubujte nátrubek (1).
- ▶ Vodní filtr (2) našroubujte na přípojku vody a rukou pevně utáhněte.

Připojení vodní hadice

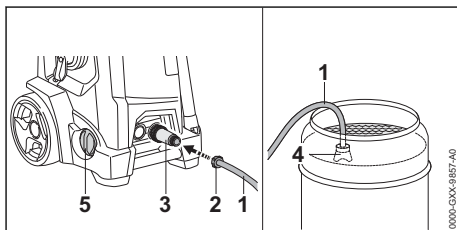

- ▶ Vodní hadici (1) naplňte vodou tak, aby se v ní již nenacházel žádný vzduch.
- ▶ Spojku (2) našroubujte na přípojovací nátrubek vodního filtru (3) a rukou pevně utáhněte.
- ▶ Sací zvon (4) zavěste do vodního zdroje tak, aby se sací zvon (4) nedotýkal dna.
- ▶ Otočným regulátorem (5) otočte až na doraz ve směru +.
- ▶ Pokud je na vysokotlaké hadici namontována stříkací pistole: stříkací pistolí demontujte.
- ▶ Vysokotlakou hadici držte nasměrovanou dolů.
- ▶ Vysokotlaký čistič nechte tak dlouho zapnutý, až z vysokotlaké hadice začne vytékat rovnoměrný proud vody.

UPOZORNĚNÍ

- Pokud vysokotlaký čistič nenasává žádnou vodu, může běžet čerpadlo nasucho a vysokotlaký čistič může být poškozen.
 - ▶ Pokud z vysokotlakého čističe po dvou minutách nevystříkne žádná voda: vysokotlaký čistič vypněte a zkontrolujte přívod vody.
- ▶ Vysokotlaký čistič vypněte.
- ▶ Stříkací pistolí namontujte na vysokotlakou hadici.

- ▶ Páčku stříkací pistole stiskněte a stisknutou ji držte.
- ▶ Vysokotlaký čistič zapněte.

8 Elektrické připojení vysokotlakého čističe

8.1 Elektrické připojení vysokotlakého čističe

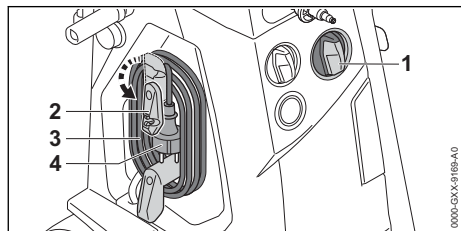

- ▶ Otočte otočný spínač (1) do polohy 0.
- ▶ Držák (2) sklopte dolů.
- ▶ Odeberte připojovací kabel (3).
- ▶ Zasuňte zástrčku (4) připojovacího kabelu do správně nainstalované zásuvky.

9 Zapínání a vypínání vysokotlakého čističe

9.1 Zapněte vysokotlaký čistič

Při zapnutí vysokotlakého čističe může při nepříznivých poměrech v elektrické síti docházet ke kolísání napětí. Kolísání napětí může mít negativní vliv na jiné připojené spotřebiče.

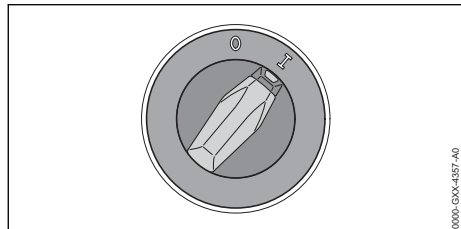

- ▶ Otočte otočný spínač do polohy I.

9.2 Vypnutí vysokotlakého čističe

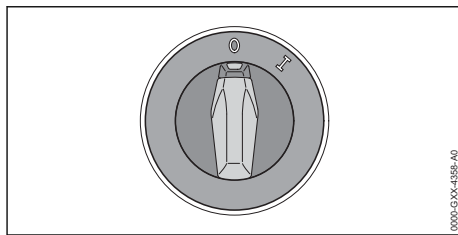

- ▶ Otočit otočný spínač do polohy 0.

10 Práce s vysokotlakým čističem

10.1 Jak držet a vést stříkací pistoli

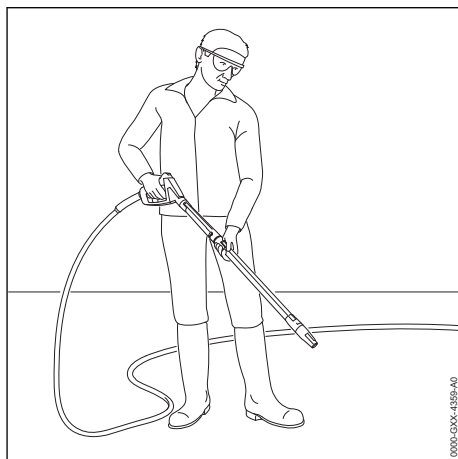

- ▶ Stříkací pistoli držet pevně jednou rukou za rukojeť tak, aby palec obepínal rukojeť.
- ▶ Stříkací trubku druhou rukou pevně držet tak, aby palec obepínal stříkací trubku.
- ▶ Trysku nasměrovat k zemi.

10.2 Odvinutí vysokotlaké hadice

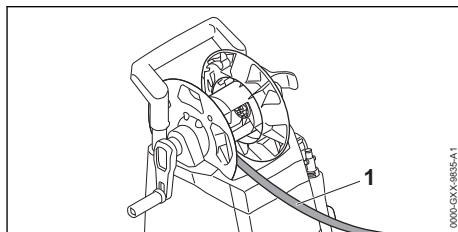

VAROVÁNÍ

- Když se pustí páka stříkací pistole vznikne na vysokotlaké hadici zpětný náraz. Zpětným rázem se vysokotlaká hadice rozšíří. Pokud se vysokotlaká hadice zcela neodvinula od hadicového bubnu, nemá vysokotlaká hadice dost místa na rozvinutí a může se poškodit. Voda může kvůli vysokému tlaku nekontrolovaně unikat do okolí. Může dojít k těžkým úrazům osob a ke vzniku věcných škod.

► Vysokotlakou hadici kompletně odviňte.

- Vysokotlakou hadici (1) kompletně odviňte.

10.3 Nastavení pracovního tlaku a množství vody

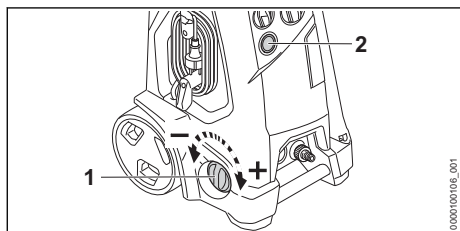

Zvýšení pracovního tlaku a množství vody

- Otočte otočný regulátor (1) ve směru +.

Snížení pracovního tlaku a množství vody

- Otočte otočný regulátor (1) ve směru -.

Manometr (2) udává tlak ve vysokotlakém čerpadle.

10.4 Páčku stříkací pistole stiskněte a zaaretujte.

Stisknutí páčky stříkací pistole

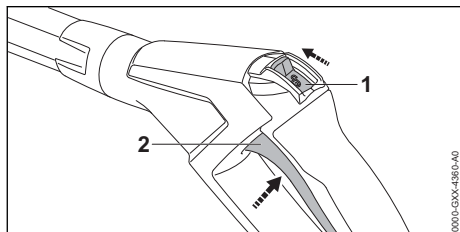

- Zarážkovou páčku (1) posuňte do polohy ☹.
- Páčku (2) stiskněte a stisknutou ji držte. Vysokotlaké čerpadlo se automaticky zapne a voda proudí z trysky.

Zaaretování páčky stříkací pistole

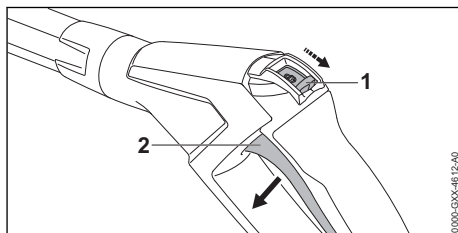

- Pustte páčku (2). Vysokotlaké čerpadlo se automaticky vypne a voda již z trysky neproudí. Vysokotlaký čistič je i nadále zapnutý.
- Zarážkovou páčku (1) posuňte do polohy ☹.

10.5 Čištění

S níže uvedenými tryskami lze pracovat nezávisle na použití:

- Plochá tryska: plochá tryska je vhodná pro čištění velkých ploch.
- Rotační tryska: rotační tryska je vhodná pro odstraňování odolných nečistot.

S malým odstupem lze pracovat, když mají být odstraněny odolné nečistoty.

S velkým odstupem lze pracovat, když mají být čištěny níže uvedené plochy:

- lakované povrchy
- povrchy ze dřeva
- povrchy z pryže

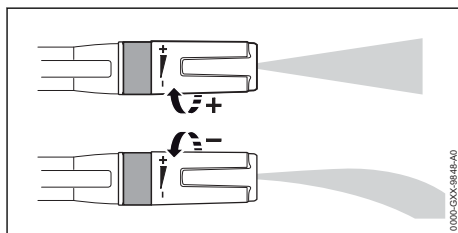

Plochou tryskou lze seřizovat.

Otočí-li se plochou tryskou ve směru +, pracovní tlak stoupne.

Otočí-li se plochou tryskou ve směru -, pracovní tlak klesne.

- Vodní proud nasměrujte před čištěním na nenápadné místo plochy k čištění a přezkoušejte, nebude-li poškozené.
- Vzdálenost trysky k ploše určené k čištění zvolte tak, aby plocha k čištění nebyla poškozena.
- Plochou tryskou seřídte tak, aby plocha určená k čištění nebyla poškozena.

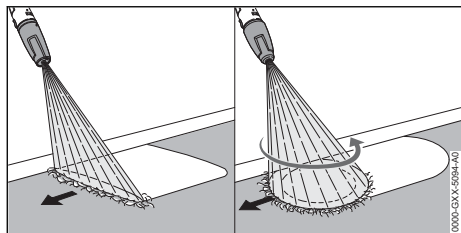

- ▶ Stříkacím zařízením pohybuje rovnoměrně podél plochy určené k čištění.
- ▶ Pomalu a kontrolovaně krácejte vpřed.

10.6 Práce s čistícími prostředky

10.6.1 Nasávání čistících prostředků

Čistící prostředky mohou zintenzivnit čistící účinek vody.

STIHL doporučuje používat čistící prostředky značky STIHL.

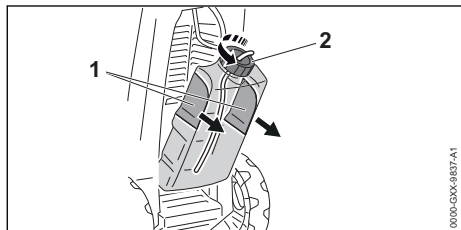

- ▶ Nádržku na čistící prostředky uchopte ve vybráních (1) a vyjměte ji.
- ▶ Odšroubujte víko (2).
- ▶ Čistící prostředek dávkujte tak, jak je popsáno v návodu k použití čistícího prostředku.
- ▶ Víko našroubujte na nádržku čistícího prostředku a rukou je pevně utáhněte.
- ▶ Nádržku čistícího prostředku uchopte ve vybráních a vsaďte ji do vysokotlakého čističe.

10.6.2 Nasávání čistícího prostředku ze separátní nádoby s čistícím prostředkem

Víčko nádržky čistícího prostředku má standardní závit a je přišroubovatelné na všechny běžné nádoby s čistícími prostředky. Je možné použít separátní nádobu s čistícím prostředkem.

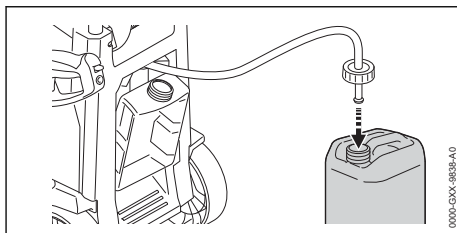

- ▶ Nádržku na čistící prostředek vyjměte.
- ▶ Víčko nádržky čistícího prostředku odšroubujte.
- ▶ Víčko se sací hadičkou našroubujte na separátní nádobu s čistícím prostředkem.

10.6.3 Práce s čistícími prostředky

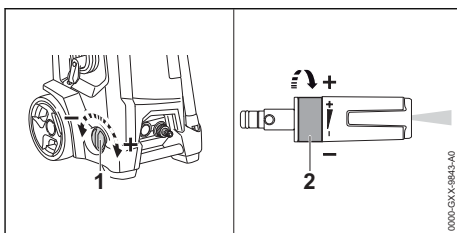

- ▶ Otočte otočný regulátor (1) až na doraz ve směru +.
- ▶ Otáčejte plochou tryskou (2) až na doraz ve směru -.

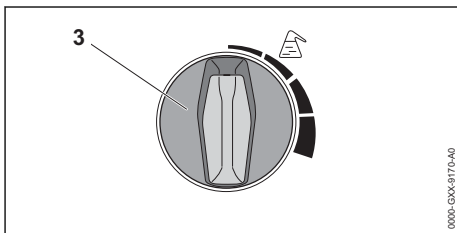

- ▶ Nastavte požadované dávkování
 - ▶ Otočte dávkovačem (3) doprava (až na 5 %).
Je zvýšeno přiměšování čistícího prostředku.
 - ▶ Otočte dávkovačem (3) doleva (až na 0 %).
Je snižováno přiměšování čistícího prostředku.
 - ▶ Pokud je třeba přesně nastavit koncentraci čistícího prostředku: změřte a vypočítejte koncentraci čistícího prostředku.
- ▶ Silně znečištěné povrchy namočte před čistěním vodou.
- ▶ Stiskněte spoušť stříkací pistole a nastříkejte na čistěný povrch čistící prostředek.

- ▶ Naneste čisticí prostředek zesponu nahoru a nenechávejte jej zaschnout.
- ▶ Otočte dávkovačem až na doraz doleva. Nenasává se již čisticí prostředek.
- ▶ Vyčistíte povrch.

10.6.4 Přesné měření a výpočet koncentrace čisticího prostředku

U některých z čisticích prostředků je nutné koncentraci velmi přesně nastavit. V takovém případě je nutné změřit průtok vody a spotřebu čisticího prostředku.

Výpočet předřazení čisticího prostředku v %

Není-li předřazení uvedeno v procentuální hodnotě (%) na balení používaného čisticího prostředku, lze je zjistit následovně:

Poměrová hodnota

- 1 : 1 = 50 %
- 1 : 2 = 33,3 %
- 1 : 3 = 25 %
- 1 : 5 = 16,6 %
- 1 : 10 = 9 %

Příklad: výpočet poměrové hodnoty 1 : 2.

- A = 1
- B = 2

$$\frac{A}{(A + B)} \times 100 = V$$

$$\frac{1}{(1 + 2)} \times 100 = 33,3\%$$

0000-GXX-91851-A0

Měření a výpočet koncentrace čisticího prostředku

- ▶ Otočný ovladač k nastavení pracovního tlaku a množství vody otočte až na doraz ve směru +.
- ▶ Dávkovačem pro čisticí prostředek otočte až na doraz doprava.
- ▶ Nádržku čisticího prostředku naplňte čisticím prostředkem až po značku 0,5 litru.
- ▶ Plochou trysku otočte až na doraz ve směru -.
- ▶ Vysokotlaký čistič zapněte.
- ▶ Stříkací pistolí podržte zasunutou do vhodné prázdné sběrné nádoby.
- ▶ Stříkací pistolí zakřívte a do sběrné nádoby napusťte 2 litry.
- ▶ Spotřebu čisticího prostředku „QR“ zjistíte z nádržky čisticího prostředku.

Výpočet skutečné koncentrace čisticího prostředku

$$\frac{QR}{Q} \times V = K$$

0000-GXX-9852-A0

- QR = množství spotřebovaného čisticího prostředku (v litrech).
- Q = 2 litry.
- V = předřazení čisticího prostředku (v %).
- K = koncentrace čisticího prostředku.
- ▶ Pokud se vypočtená koncentrace odchyluje od požadované koncentrace: nastavení na dávkovači snižte a měření zopakujte.

11 Po skončení práce

11.1 Po skončení práce

- ▶ Pokud se pracovalo s čisticím prostředkem: vysokotlaký čistič vypláchněte.
- ▶ Vypněte vysokotlaký čistič a vytáhněte síťovou zástrčku ze zásuvky.
- ▶ Pokud je vysokotlaký čistič připojen k vodovodní síti: zavřete vodovodní kohoutek.
- ▶ Stiskněte spoušť stříkací pistole. Tlak vody se odbourá.
- ▶ Zamkněte spoušť stříkací pistole.
- ▶ Odpojte vysokotlaký čistič od vodního zdroje.
- ▶ Demontujte vodovodní hadici.
- ▶ Demontujte a vyčistěte trysku a stříkací trubku.
- ▶ Demontujte stříkací pistolí a nechte z ní vytéct zbylou vodu.
- ▶ Vyčistěte vysokotlaký čistič.

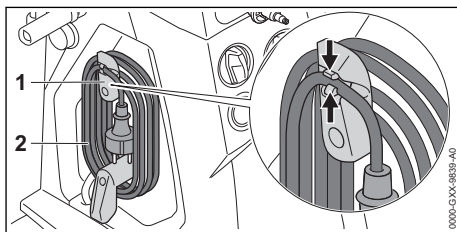

- ▶ Držáky (1) odklopte nahoru.
- ▶ Naviňte připojovací kabel (2) na držáky (1).
- ▶ Připevněte připojovací vedení (2) klipem na držáku (1).

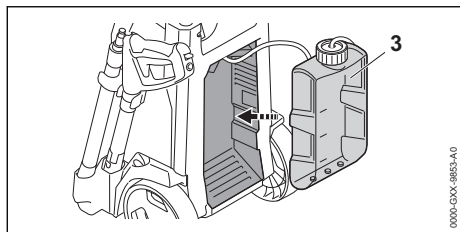

- ▶ Vyprázdněte nádobu vysokotlakého čističe a vysokotlaký čistič (3) použijte.

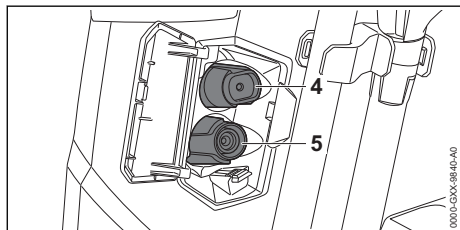

- ▶ Nasadte plochou trysku (4) nebo rotační trysku (5).

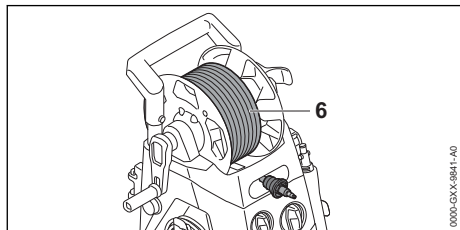

- ▶ Vysokotlakou hadicí (6) hadici navlečte rovnoměrně.

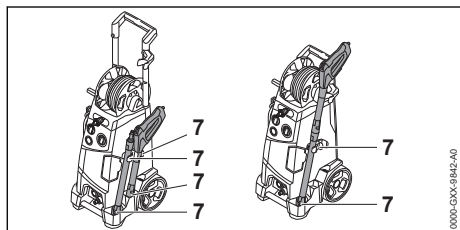

- ▶ Uložte stříkácí zařízení do držáků (7) na vysokotlakém čističi.

11.2 Chraňte vysokotlaký čistič mrazuvzdorným prostředkem

Pokud nelze vysokotlaký čistič transportovat nebo skladovat se zajištěním proti mrazu, vysokotlaký čistič se musí chránit mrazuvzdorným prostředkem na základě glykolu. Mrazuvzdorný prostředek zabraňuje tomu, aby ve vysokotlakém

čističi zamrzla voda a vysokotlaký čistič poškodila.

- ▶ Demontujte vysokotlakou hadici.
- ▶ Na vysokotlaký čistič připojte co nejkratší vodní hadici. Čím je vodní hadice kratší, tím méně mrazuvzdorného prostředku je potřeba.
- ▶ Mrazuvzdorný prostředek namíchejte tak, jak je to popsáno v návodu k použití mrazuvzdorného prostředku.
- ▶ Mrazuvzdorný prostředek nalijte do čisté nádoby.
- ▶ Hadici na vodu ponořte do nádoby s mrazuvzdorným prostředkem.
- ▶ Stiskněte páku stříkácí pistole a držte stisknutou.
- ▶ Zapněte vysokotlaký čistič.
- ▶ Páku stříkácí pistole držte tak dlouho stisknutou, až ze stříkácí pistole bude vystupovat rovnoměrný vodní proud s mrazuvzdorným prostředkem a stříkácí pistolí nasměrujte do nádoby.
- ▶ Několikrát stiskněte a zase uvolněte páku stříkácí pistole.
- ▶ Vypněte vysokotlaký čistič a elektrickou vidlici vytáhněte ze zásuvky.
- ▶ Stříkácí pistolí a hadici na vodu demontujte a do nádoby nechte natéct mrazuvzdorný prostředek.
- ▶ Mrazuvzdorný prostředek skladujte a likvidujte dle předpisů a s ohledem na životní prostředí.

12 Přeprava

12.1 Přeprava vysokotlakého čističe

- ▶ Vypněte vysokotlaký čistič a vytáhněte síťovou zástrčku ze zásuvky.
- ▶ Vyprázdněte nebo zajistěte nádržku na čisticí prostředek tak, aby se nemohla převrátit, spadnout ani pohnout.

Tažení nebo nošení vysokotlakého čističe

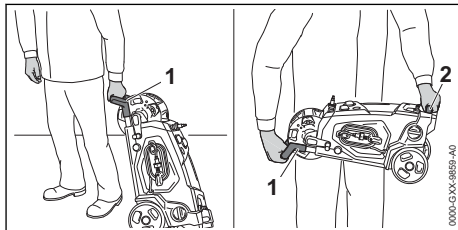

- ▶ Táhněte vysokotlaký čistič za rukojeť (1).
- ▶ Noste vysokotlaký čistič za rukojeť (1) a přepravní držadlo (2).

Přeprava vysokotlakého čističe ve vozidle

- ▶ Zajistěte vysokotlaký čistič tak, aby se nemohl převrátit ani pohnout.
- ▶ Pokud nelze vysokotlaký čistič přepravovat tak, aby byl zabezpečený proti mrazu: chráňte vysokotlaký čistič nemrznoucí směsí.

13 Skladování**13.1 Skladování vysokotlakého čističe**

- ▶ Vysokotlaký čistič vypnout a síťovou vidlici vytáhnout ze zásuvky.
- ▶ Vysokotlaký čistič skladovat tak, aby byly splněny níže uvedené podmínky:
 - Vysokotlaký čistič je mimo dosah dětí.
 - Vysokotlaký čistič je čistý a suchý.
 - Vysokotlaký čistič je v uzavřeném prostoru.
 - Vysokotlaký čistič se nachází v tepelném pásmu nad 0 °C.
 - Pokud nemůže být vysokotlaký čistič skladován v proti mrazu zajištěném stavu: vysokotlaký čistič chránit mrazuvzdorným prostředkem.

14 Čištění**14.1 Vypláchněte vysokotlaký čistič**

Pokud se pracovalo s čisticím prostředkem:

- ▶ Zásobník čisticích prostředků vytáhněte vyprázdněte.
- ▶ Čisticí prostředek zlikvidujte tak, jak je popsáno v návodu k použití čisticího prostředku.
- ▶ Zásobník čisticích prostředků vyprázdněte a vypláchněte čistou vodou.
- ▶ Vložte zásobník na čisticí prostředky.
- ▶ Otočte otočný regulátor až na doraz ve směru +.
- ▶ Otáčejte plochou tryskou až na doraz ve směru -.
- ▶ Otočte dávkovačem doleva (až na 0 %).
- ▶ Zapněte vysokotlaký čistič a vyplachujte po dobu cca 30 vteřin čistou vodou.

14.2 Čištění vysokotlakého čističe a příslušenství

- ▶ Vypněte vysokotlaký čistič a vytáhněte síťovou zástrčku ze zásuvky.
- ▶ Vyčistěte vysokotlaký čistič, vysokotlakou hadici, stříkací pistolí a příslušenství vlhkou utěrkou.
- ▶ Vyčistěte nátrubky a spojky vysokotlakého čističe, vysokotlaké hadice a stříkací pistole vlhkou utěrkou.

- ▶ Vyčistěte větrací štěrby štětcem.

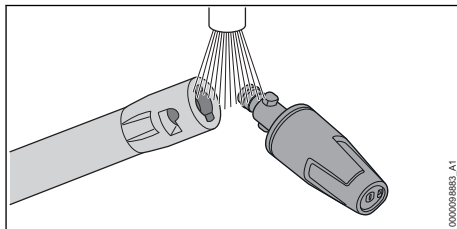
14.3 Čištění trysky a stříkací trubky

- ▶ Opláchněte trysku a stříkací trubku pod tekoucí vodou a osušte je utěrkou.

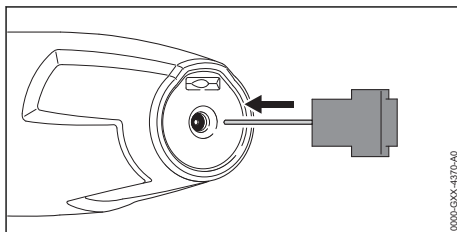

- ▶ Pokud je tryska ucpaná: vyčistěte trysku čisticím jehlou.

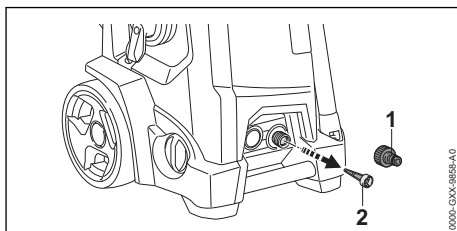
14.4 Čištění sítka přívodní vody

- ▶ Odšroubujte nátrubek (1) vodní přípojky.
- ▶ Sítko pro přívodní vodu (2) vyjměte z vodní přípojky.
- ▶ Sítko přívodní vody (2) vypláchněte pod tekoucí vodou.
- ▶ Sítko přívodní vody (2) vsadte do vodní přípojky.
- ▶ Nátrubek (1) našroubujte a rukou pevně utáhněte.

14.5 Čištění vodního filtru

Vodní filtr musí být k čištění rozmontován.

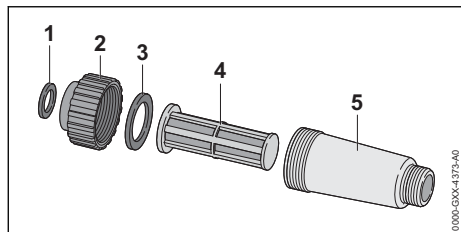

- ▶ Rozmontujte vodní filtr.
- ▶ Opláchněte těsnění (1 a 3), uzávěr (2), filtr (4) a skříň filtru (5) pod tekoucí vodou.
- ▶ Namažte těsnění (1 a 3) mazivem na armatury.
- ▶ Vodní filtr opět smontujte.

15 Údržba

15.1 Časové intervaly pro údržbu

Časové intervaly pro údržbu jsou závislé na okolních podmínkách a na pracovních podmínkách.

17 Odstranění poruch

17.1 Odstranění poruch vysokotlakého čističe

Porucha	Příčina	Odstranění závady
Vysokotlaký čistič se nerozběhne, ačkoliv byla stisknuta spoušť stříkací pistole.	Není zastrčená zástrčka připojovacího nebo prodlužovacího kabelu.	▶ Zastrčte zástrčku připojovacího nebo prodlužovacího kabelu.
	Jistič vedení (jištění) nebo ochranný spínač FI zareagoval. Elektrický obvod je elektricky přetížený nebo defektní.	▶ Zjistěte a odstraňte příčinu zareagování. Jistič vedení (jištění) nebo ochranný spínač FI vmáčkněte. ▶ Vypněte další elektrické spotřebiče zapojené ve stejném elektrickém obvodu.
	Zásuvka je zajištěna na příliš nízkou hodnotu.	▶ Zasuňte zástrčku připojovacího kabelu do správně zajištěné zásuvky, 18.
	Prodlužovací kabel má nesprávný průřez.	▶ Použijte prodlužovací kabel s dostatečným průřezem, 18.3.
	Prodlužovací kabel je příliš dlouhý.	▶ Použijte prodlužovací kabel se správnou délkou, 18.3.
Vysokotlaký čistič se při zapnutí nerozběhne. Elektromotor bzučí.	Elektromotor je příliš teplý.	▶ Nechte vysokotlaký čistič 5 minut ochlazovat. ▶ Vyčistěte trysku.
	Síťové napětí je příliš nízké.	▶ Stiskněte a podržte spoušť stříkací pistole a zapněte vysokotlaký čistič. ▶ Vypněte další elektrické spotřebiče zapojené ve stejném elektrickém obvodu.
	Prodlužovací kabel má nesprávný průřez.	▶ Použijte prodlužovací kabel s dostatečným průřezem, 18.3.
	Prodlužovací kabel je příliš dlouhý.	▶ Použijte prodlužovací kabel se správnou délkou, 18.3.

STIHL doporučuje níže uvedené časové intervaly pro údržbu:

Měsíčně



- ▶ Čištění sítka přívodní vody.

16 Oprava

16.1 Oprava vysokotlakého čističe

Uživatel nemůže vysokotlaký čistič a příslušenství opravovat sám.

- ▶ Pokud jsou vysokotlaký čistič nebo příslušenství poškozeny: vysokotlaký čistič nebo příslušenství nepoužívat a vyhledat odborného prodejce výrobků STIHL.

Porucha	Příčina	Odstranění závady
Vysokotlaký čistič se za provozu vypnul.	Zástrčka přípojovacího nebo prodlužovacího kabelu byla vytažena ze zásuvky.	<ul style="list-style-type: none"> ▶ Zastrčte zástrčku přípojovacího nebo prodlužovacího kabelu.
	Jistič vedení (jištění) nebo ochranný spínač FI zareagoval. Elektrický obvod je elektricky přetížený nebo defektní.	<ul style="list-style-type: none"> ▶ Zjistěte a odstraňte příčinu zareagování. Jistič vedení (jištění) nebo ochranný spínač FI vmáčkněte. ▶ Vypněte další elektrické spotřebiče zapojené ve stejném elektrickém obvodu.
	Zásuvka je zajištěna na příliš nízkou hodnotu.	<ul style="list-style-type: none"> ▶ Zasuňte zástrčku přípojovacího kabelu do správně zajištěné zásuvky,  18.
	Elektromotor je příliš teplý.	<ul style="list-style-type: none"> ▶ Nechte vysokotlaký čistič 5 minut ochlazovat. ▶ Vyčistěte trysku.
Vysokotlaké čerpadlo se opakovaně zapíná a vypíná, aniž by byla stisknuta spoušť stříkací pistole.	Je netěsné vysokotlaké čerpadlo, vysokotlaká hadice nebo stříkací zařízení.	<ul style="list-style-type: none"> ▶ Nechte vysokotlaký čistič zkontrolovat specializovaným prodejcem STIHL.
Pracovní tlak kolísá nebo opadá.	Není dostatek vody.	<ul style="list-style-type: none"> ▶ Zcela otevřete vodní kohoutek. ▶ Zajistěte, aby bylo k dispozici dostatečné množství vody.
	Tryska je ucpaná.	<ul style="list-style-type: none"> ▶ Vyčistěte trysku.
	Je ucpané sítko přívodní vody nebo vodní filtr.	<ul style="list-style-type: none"> ▶ Vyčistěte sítko přívodní vody a vodní filtr.
	Je netěsné nebo poškozené vysokotlaké čerpadlo, vysokotlaká hadice nebo stříkací zařízení.	<ul style="list-style-type: none"> ▶ Nechte vysokotlaký čistič zkontrolovat odborným prodejcem STIHL.
Z vysokotlakého čističe kape.	Malé odkapávání vysokotlakého čističe je podmíněno technicky.	<ul style="list-style-type: none"> ▶ V případě neobvyklých jevů nechte vysokotlaký čistič zkontrolovat odborným prodejcem STIHL.
Proud vody má změněný tvar.	Tryska je ucpaná.	<ul style="list-style-type: none"> ▶ Vyčistěte trysku.
	Tryska je opotřebovaná.	<ul style="list-style-type: none"> ▶ Vyměňte trysku.
Nenasává se doplňkový čisticí prostředek.	Zásobník čisticích prostředků je prázdný.	<ul style="list-style-type: none"> ▶ Naplňte zásobník čisticích prostředků čisticím prostředkem.
	Plochá tryska se neotáčí až na doraz ve směru - .	<ul style="list-style-type: none"> ▶ Otáčejte plochou tryskou až na doraz ve směru - .
	Venturiova trubice je opotřebovaná.	<ul style="list-style-type: none"> ▶ Stroj nechejte opravit u odborného prodejce STIHL.
Přípojky vysokotlakého čističe, vysokotlaké hadice, stříkací pistole nebo stříkací trubky lze spolu těžko propojit.	Těsnění přípojek nejsou promazaná.	<ul style="list-style-type: none"> ▶ Promažte těsnění.  17.2

17.2 Namazání těsnění

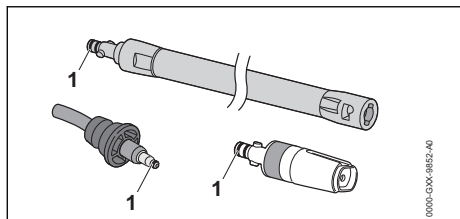

► Těsnění (1) namažte mazivem na armatury.

18 Technická data

18.1 Vysokotlaký čistič STIHL RE 150.0 PLUS

Provedení 230 V / 50 Hz

- elektrický jistič (typu C nebo K): 13 A
- příkon: (EU) 2019/1781 §2(2) (j): 2,9 kW
- maximálně přípustná impedance sítě: 0,40 ohmů
- elektrický stupeň krytí: I
- elektrický druh krytí: IPX5
- pracovní tlak (p): 14 MPa (140 barů)
- maximálně přípustný tlak (p max.): 18 MPa (180 barů)
- maximální tlak přívodu vody (p in max.): 1 MPa (10 barů)
- maximální průtok vody (Q max): 10,2 l/min (610 l/h)
- Minimální průtok vody (Q min.): 9,0 l/min (540 l/h)
- Maximální reaktivní síla: 25 N
- maximální sací výška: 0,5 m
- Maximální teplota vody v tlakovém režimu (t in max): 60 °C
- maximální teplota vody v režimu sání: 20 °C
- rozměry
 - délka: 383 mm
 - šířka: 380 mm
 - Maximální výška: 981 mm
 - Minimální výška: 792 mm
- délka vysokotlaké hadice: 12 m
- Hmotnost (m) s namontovaným příslušenstvím: 31 kg

Údaje závislé na tlaku byly naměřeny při přívodním tlaku 0,3 MPa (3 bary).

18.2 Vysokotlaký čistič STIHL RE 170.0 PLUS

Provedení 230 V / 50 Hz

- elektrický jistič (typu C nebo K): 16 A
- příkon: (EU) 2019/1781 §2(2) (j): 3,3 kW

- maximálně přípustná impedance sítě: 0,37 ohmů
- elektrický stupeň krytí: I
- elektrický druh krytí: IPX5
- pracovní tlak (p): 15 MPa (150 barů)
- maximálně přípustný tlak (p max.): 18 MPa (180 barů)
- maximální tlak přívodu vody (p in max.): 1 MPa (10 barů)
- maximální průtok vody (Q max): 10,8 l/min (640 l/h)
- Minimální průtok vody (Q min.): 9,5 l/min (570 l/h)
- Maximální reaktivní síla: 27 N
- maximální sací výška: 0,5 m
- Maximální teplota vody v tlakovém režimu (t in max): 60 °C
- maximální teplota vody v režimu sání: 20 °C
- rozměry
 - délka: 383 mm
 - šířka: 380 mm
 - Maximální výška: 981 mm
 - Minimální výška: 792 mm
- délka vysokotlaké hadice: 12 m
- Hmotnost (m) s namontovaným příslušenstvím: 31 kg

Provedení 220-240 V / 50 Hz

- elektrický jistič (typu C nebo K): 10 A
- příkon: (EU) 2019/1781 §2(2) (j): 2,2 kW
- elektrický stupeň krytí: I
- elektrický druh krytí: IPX5
- pracovní tlak (p): 12 MPa (120 barů)
- maximálně přípustný tlak (p max.): 18 MPa (180 barů)
- maximální tlak přívodu vody (p in max.): 1 MPa (10 barů)
- maximální průtok vody (Q max): 8,7 l/min (520 l/h)
- Minimální průtok vody (Q min.): 7,8 l/min (470 l/h)
- Maximální reaktivní síla: 20 N
- maximální sací výška: 0,5 m
- Maximální teplota vody v tlakovém režimu (t in max): 60 °C
- maximální teplota vody v režimu sání: 20 °C
- rozměry
 - délka: 383 mm
 - šířka: 380 mm
 - Maximální výška: 981 mm
 - Minimální výška: 792 mm
- délka vysokotlaké hadice: 12 m
- Hmotnost (m) s namontovaným příslušenstvím: 31 kg

Údaje závislé na tlaku byly naměřeny při přívodním tlaku 0,3 MPa (3 bary).

18.3 Prodlužovací kabely

Pokud se používá prodlužovací kabel, musí mít ochranný vodič a žíly prodlužovacího kabelu musí mít v závislosti na napětí a na délce prodlužovacího kabelu nejméně níže uvedené průřezy:

Pokud je jmenovité napětí na výkonovém štítku 220 V až 240 V:

- délka kabelu do 20 m: AWG 15 / 1,5 mm²
- délka kabelu 20 m až 50 m: AWG 13 / 2,5 mm²

Pokud je jmenovité napětí na výkonovém štítku 100 V až 127 V:

- délka kabelu do 10 m: AWG 14 / 2,0 mm²
- délka kabelu 10 m až 30 m: AWG 12 / 3,5 mm²

18.4 Akustické a vibrační hodnoty RE 150.0 PLUS, 170.0 PLUS

Hodnota K pro hladinu akustického tlaku je 2 dB(A). Hodnota K pro hladinu akustického výkonu je 2 dB(A). Hodnota K pro vibrační hodnoty je 2 m/s².

- Hladina akustického tlaku L_{pA} měřená podle EN 60335-2-79:
 - 71 dB(A)
- Hladina akustického výkonu L_{wA} měřená podle EN 60335-2-79:
 - 85 dB(A)
- Vibrační hodnota a_{hd} měřená podle normy EN 60335-2-79, plochá tryska: ≤ 2,5 m/s².

18.5 REACH

REACH je názvem ustanovení EG o registraci, klasifikaci a povolení chemikálií.

Informace ohledně splnění ustanovení REACH se nacházejí pod www.stihl.com/reach.

19 Náhradní díly a příslušenství

19.1 Náhradní díly a příslušenství

STIHL Tyto symboly označují originální náhradní díly STIHL a originální příslušenství STIHL.

STIHL doporučuje používat originální náhradní díly STIHL a originální příslušenství STIHL.

Náhradní díly a příslušenství jiných výrobců nemohou být i přes pečlivý monitoring trhu firmou STIHL posouzeny ohledně jejich spolehlivosti, bezpečnosti a vhodnosti a STIHL také nemůže ručit za jejich použití.

Originální náhradní díly STIHL a originální příslušenství STIHL jsou k dostání u odborného prodejce výrobků STIHL.

20 Likvidace

20.1 Likvidace vysokotlakého čističe

Informace týkající se likvidace jsou k dostání u místních úřadů a odborného prodejce výrobků STIHL.

Nesprávná likvidace může být zdraví škodlivá a zatěžovat životní prostředí.

- ▶ Výrobky STIHL včetně obalů odevzdejte na vhodném sběrném místě k opětovnému zhodnocení v souladu s místními předpisy.
- ▶ Nelikvidujte s domácím odpadem.

21 Prohlášení o konformitě EU

21.1 Vysokotlaký čistič STIHL RE 150.0 PLUS, 170.0 PLUS

ANDREAS STIHL AG & Co. KG
Badstraße 115
D-71336 Waiblingen

Německo

na vlastní zodpovědnost prohlašuje, že výrobek

- konstrukce: vysokotlaký čistič
- výrobní značka: STIHL
- typ: RE 150.0 PLUS; 170.0 PLUS
- sériová identifikace: RE01

odpovídá relevantním ustanovením směrnic 2011/65/EU, 2006/42/ES, 2014/30/EU a 2009/125/EC a byl vyvinut a vyroben v souladu s následujícími normami ve verzích platných k datu výroby: EN 55014-1, EN 55014-2, EN 60335-1, EN 60335-2-79, EN 61000-3-2, EN 61000-3-11.

Ke zjištění naměřené a zaručené hladiny akustického výkonu se postupovalo podle směrnice 2000/14/ES, příloha V, za aplikace normy ISO 3744.

- naměřená hladina akustického výkonu: 85 dB(A)
- zaručená hladina akustického výkonu: 87 dB(A)

Technické podklady jsou uloženy v oddělení homologace výrobků firmy ANDREAS STIHL AG & Co. KG.

Rok výroby, země výroby a výrobní číslo jsou uvedeny na vysokotlakém čističi.

Waiblingen, 1.8.2022

ANDREAS STIHL AG & Co. KG

HRA 260269, obvodní soud Stuttgart

V zast. 

Robert Olma, Vice President, Regulatory Affairs
& Global Governmental Relations

22 Adresy

22.1 Hlavní sídlo firmy STIHL

ANDREAS STIHL AG & Co. KG

Postfach 1771

D-71307 Waiblingen

22.2 Distribuční společnosti STIHL

NĚMECKO

STIHL Vertriebszentrale AG & Co. KG

Robert-Bosch-Straße 13

64807 Dieburg

Telefon: +49 6071 3055358

RAKOUSKO

STIHL Ges.m.b.H.

Fachmarktstraße 7

2334 Vösendorf

Telefon: +43 1 86596370

ŠVÝCARSKO

STIHL Vertriebs AG

Ilsenrietstraße 4

8617 Mönchaltorf

Telefon: +41 44 9493030

ČESKÁ REPUBLIKA

Andreas STIHL, spol. s r.o.

Chrlická 753

664 42 Modřice

22.3 Dovožci firmy STIHL

BOSNA-HERCEGOVINA

UNIKOMERC d. o. o.

Bišće polje bb

88000 Mostar

Telefon: +387 36 352560

Fax: +387 36 350536

CHORVATSKO

UNIKOMERC – UVOZ d.o.o.

Sjedište:

Amruševa 10, 10000 Zagreb

Prodaja:

Ulica Kneza Ljudevita Posavskog 56, 10410 Velika Gorica

Telefon: +385 1 6370010

Fax: +385 1 6221569

TURECKO

SADAL TARIM MAKİNELERİ DIŞ TİCARET A.Ş.

Hürriyet Mahallesi Manas Caddesi No.1

35473 Menderes, İzmir

Telefon: +90 232 210 32 32

Fax: +90 232 210 32 33

Tartalomjegyzék

1	Előszó.....	48
2	Erre a használati útmutatóra vonatkozó információk.....	49
3	Áttekintés.....	49
4	Biztonsági tudnivalók.....	51
5	A magasnyomású tisztítóberendezés felkészítése használatra.....	57
6	A magasnyomású tisztítóberendezés összeszerelése.....	58
7	Vízforráshoz való csatlakoztatás.....	59
8	A magasnyomású tisztítóberendezés elektromos csatlakoztatása.....	61
9	A magasnyomású tisztítóberendezés bekapcsolása és kikapcsolása.....	61
10	A magasnyomású tisztítóberendezéssel való munkavégzés.....	62
11	Munka után.....	65
12	Szállítás.....	66
13	Tárolás.....	66
14	Tisztítás.....	67
15	Karbantartás.....	68
16	Javítás.....	68
17	Hibaelhárítás.....	68
18	Műszaki adatok.....	70
19	Pótalkatrészek és tartozékok.....	71
20	Ártalmatlanítás.....	71
21	EK Megfelelőségi nyilatkozat.....	71
22	A gyártó UK/CA megfelelőségi nyilatkozata.....	72

1 Előszó

Tisztelt Vásárlónk!

Örömkre szolgál, hogy STIHL-termék mellett döntött. Termékeink fejlesztése és gyártása csúcsmínőségben történik, ügyfeleink szükségleteinek megfelelően. Így magas megbízhatóságú

termékek jönnek létre, amelyek az extrém igénybevétel próbáját is kiállják.

A STIHL a szervizelés terén is csúcsmínőséget nyújt Önnek. Márkszervizeink szakértő tanácsadást és betanítást, valamint átfogó műszaki segítséget nyújtanak.

A STIHL elkötelezett a környezettel szembeni fenntartható és felelősségteljes eljárások mellett. A jelen használati utasítás támogatást ad, hogy Ön biztonságos és környezetbarát módon használhassa STIHL-termékét, annak hosszú élettartamán keresztül.

Köszönjük bizalmát és sok örömet kívánunk a STIHL-termék használatához.

N. S. Stihl

Dr. Nikolas Stihl

FONTOS! HASZNÁLAT ELŐTT OLVASSA EL, ÉS ŐRIZZE MEG.

2 Erre a használati útmutatóra vonatkozó információk

2.1 Érvényes dokumentumok

A helyi biztonsági előírások érvényesek.

- ▶ Ezen a használati útmutatón kívül olvassa el, értse meg és őrizze meg a következő dokumentumokat:
 - A használt tartozék használati útmutatója és csomagolása
 - A használt tisztítószer használati útmutatója és csomagolása

2.2 A figyelmeztetések jelölése a szövegben

! VESZÉLY

- Olyan veszélyekre utal, amelyek súlyos sérüléseket vagy halált okozhatnak.
 - ▶ A megnevezett intézkedésekkel súlyos sérülések vagy halál kerülhető el.

! FIGYELMEZTETÉS

- Olyan veszélyekre utal, amelyek súlyos sérüléseket vagy halált **okozhatnak**.
 - ▶ A megnevezett intézkedésekkel súlyos sérülések vagy halál kerülhető el.

TUDNIVALÓ

- Olyan veszélyekre utal, amelyek anyagi károkat okozhatnak.
 - ▶ A megnevezett intézkedésekkel anyagi károk kerülhetők el.

2.3 Szimbólumok a szövegben



Ez a szimbólum e használati útmutató egyik fejezetére utal.

3 Áttekintés

3.1 Magasnyomású tisztítóberendezés

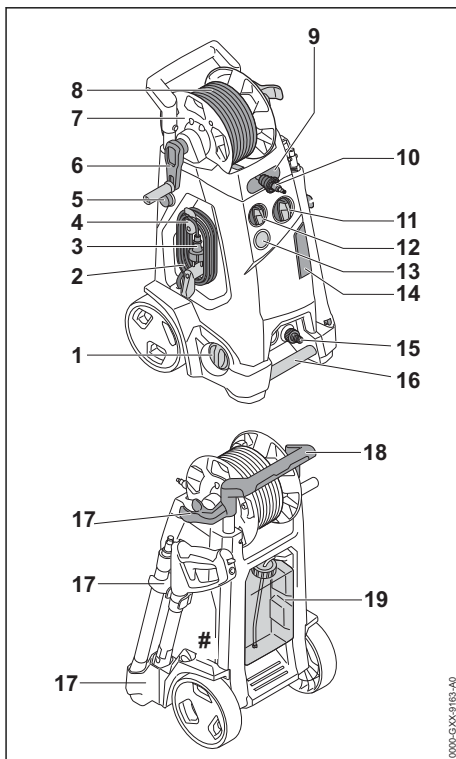

1 Szabályozógomb

A forgatható szabályozó a munkanyomás és a vízmennyiség beállítására szolgál.

2 Csatlakozóvezeték

A csatlakozóvezeték köti össze a magasnyomású tisztítóberendezést a hálózati csatlakozóval.

3 Hálózati dugasz

A hálózati dugasz köti össze a csatlakozóvezetékét a konnektorral.

4 Tartó kapoccsal

A tartó a csatlakozóvezeték levételére és tárolására szolgál és elforgatható. A kapocs tartja a hálózati csatlakozót a feltekerst csatlakozóvezetéken.

5 Reteszelőgomb

A reteszelőgomb blokkolja a fogantyú elállítását.

6 Hajtókar

A hajtókar a tömlődob forgatására szolgál.

7 Tömlődob

A tömlődob a magasnyomású tömlő feltekerésére szolgál.

8 Magasnyomású tömlő

A magasnyomású tömlő tereli a vizet a magasnyomású szivattyútól a szórópisztolyig.

9 Vezetőelem nyílása

A vezetőelem nyílása a magasnyomású tömlőt előlről vezeti rá a tömlődobra.

10 Csőcsonk

A csőcsonk köti össze a magasnyomású tömlőt a szórópisztollyal.

11 Forgókapcsoló

A forgókapcsoló a magasnyomású tisztítóberendezés be-/és kikapcsolására szolgál.

12 Adagoló fogantyú

Az adagoló fogantyú segítségével beállíthatja a tisztítószer kívánt adagját.

13 Nyomásmérő

A nyomásmérő kijelzi □ a magasnyomású szivattyúban lévő nyomást.

14 Fedél

A fedél fedi le a tartozék fúvókákat és a tisztítótűt.

15 Csőcsonk

A csőcsonk a víztömlő csatlakoztatására szolgál.

16 Szállítófogantyú

A szállítófogantyú a magasnyomású tisztítóberendezés hordozására szolgál.

17 Tartó

A tartó a szóróberendezés tárolására szolgál.

18 Fogantyú

A fogantyú a magasnyomású tisztítóberendezés hordozására és mozgatására szolgál.

19 Tisztítószer tartály

A mosószertartályt a mosószerezrel történő tisztításra szolgál.

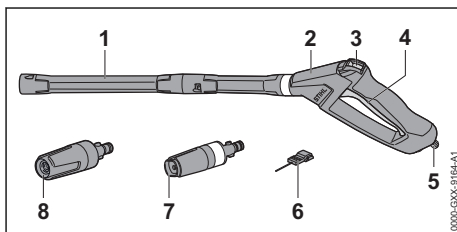
Teljesítménytábla a gépszámmal**3.2 Szóróberendezés****1 Szórócső**

A szórócső köti össze a szórópisztolyt a fúvókával.

2 Szórópisztoly

A szórópisztoly a szóróberendezés tartására és vezetésére szolgál.

3 Kikapcsolókar

A kikapcsoló kar kioldja a kart.

4 Kar

A kar kinyitja és bezárja a szórópisztolyban lévő szelepet. A kar nyitja meg és zárja el a vízsugarat.

5 Záremeltyű

A záremeltyű tartja a csőcsonkot a szórópisztolyban.

6 Tisztítótű

A tisztítótűt a fúvókák tisztítására szolgál.

7 Lapos sugarú fúvóka

A lapos sugarú fúvóka lapos vízsugarat generál.

8 Forgó fúvóka (piactól függően a csomag tartalmazhatja)

A forgó fúvóka kemény, forgó vízsugarat generál.

3.3 Szimbólumok

A szimbólumok a magasnyomású tisztítóberendezésen és a szóróberendezésen lehetnek felüntetve és a következőket jelenthetik:



A kikapcsoló kar ebben a pozícióban oldja ki a kart.



A kikapcsoló kar ebben a pozícióban zárja le a kart.



A terméket ne dobja a háztartási szemétkébe.



LWA Garantált zajteljesítményszint dB(A)-ban a 2000/14/EK irányelv szerint, a termékek zajkibocsátásának összehasonlíthatóságához.



Ezek a szimbólumok jelölik az eredeti STIHL pótalkatrészeket és az eredeti STIHL tartozékokat.

4 Biztonsági tudnivalók

4.1 Figyelmeztető szimbólumok

A magasnyomású tisztítóberendezésen lévő figyelmeztető szimbólumok jelentése:



Tartsa be a biztonsági előírásokat és azok intézkedéseit.



Olvassa el, értse meg, és tartsa meg a használati utasítást.



Viseljen védőszemüveget.



- Ne irányítsa a vízsugarat személyekre és állatokra.
- Ne irányítsa a vízsugarat elektromos berendezésekre, elektromos csatlakozásokra, konnektorokra és elektromos vezetésekre.
- Ne irányítsa a vízsugarat elektromos berendezésekre és a magasnyomású tisztítóberendezésre.



Amennyiben a csatlakozóvezeték vagy a hosszabbítóvezeték megsérült: A hálózati csatlakozót húzza ki a konnektorból.



A magasnyomású tisztítóberendezést ne csatlakoztassa közvetlenül az ivóvízhálózatra.



A munka megszakításakor, szállításakor, tároláskor, karbantartáskor vagy javításkor kapcsolja ki a magasnyomású tisztítóberendezést.



Ne használja, ne szállítsa és ne tárolja a magasnyomású tisztítóberendezést 0 °C alatti hőmérsékleten.

4.2 Rendeltetésszerű használat

A RE 150.0 PLUS vagy RE 170.0 PLUS magasnyomású tisztítóberendezés pl. járművek, utánfutók, teraszok, utak és homlokzatok tisztítására szolgál.

A magasnyomású tisztítóberendezést esőben tilos használni.

▲ FIGYELMEZTETÉS

- Amennyiben a magasnyomású tisztítóberendezést nem rendeltetés szerint használják, súlyos vagy halálos személyi sérülések, és anyagi károk keletkezhetnek.
 - ▶ A magasnyomású tisztítóberendezést a jelen használati utasításban leírt módon használja.

A RE 150.0 PLUS oder RE 170.0 PLUS magasnyomású tisztítóberendezést a következő feladatokra nem szabad használni:

- Azbesztcement vagy hasonló felületek tisztítására
- Ólomtartalmú festékekkel festett vagy lakkozott felületek tisztítására
- Élelmiszerrel érintkezésbe kerülő felületek tisztítására
- Magának a magasnyomású tisztítóberendezésnek a tisztítására

4.3 A felhasználóval szemben támasztott követelmények

▲ FIGYELMEZTETÉS

- A felhasználók oktatás nélkül nem tudják a magasnyomású tisztítóberendezés veszélyeit felismerni vagy felbecsülni. A felhasználó vagy más személyek súlyos személyi sérüléseket szenvedhetnek el vagy meg is halhatnak.



- ▶ Olvassa el, értse meg, és tartsa meg a használati utasítást.

- ▶ Ha a nagynyomású tisztítót másnak adják át: Használati utasítás: Adja át neki a kezelési utasítást.
- ▶ Bizonyosodjon meg arról, hogy a felhasználó megfelel a következő követelményeknek:
 - A felhasználó kipihent.

– Ezt a gépet nem használhatják olyan személyek (beleértve a gyermekeket is), akiknek csökkent fizikai, érzékszervi vagy mentális képességeik vannak, vagy nincs tapasztalatuk és tudásuk.

- A felhasználó képes felismerni és felbecsülni a magasnyomású tisztítóberendezést veszélyeit.
- A felhasználó gyakorú vagy a felhasználó a nemzeti jogszabályok szerint felügyelet mellett képzést fog kapni a szakmára.
- A felhasználó részesült STIHL márkaszerviz általi oktatásban, mielőtt először használná a magasnyomású tisztítóberendezést.
 - A felhasználó nem áll alkohol, orvosságok vagy drogok hatása alatt.
 - ▶ Amennyiben bizonytalanságok merülnének fel: Forduljon STIHL márkaszervizhez.

4.4 Ruházat és felszerelés

▲ FIGYELMEZTETÉS

- A munkavégzés során a tárgyak nagy sebességgel repülhetnek fel. A felhasználó sérülést szenvedhet el.



- ▶ Viseljen szorosan illeszkedő védőszemüveget. A megfelelő védőszemüvegek megfelelnek az EN 166 szabványnak vagy a nemzeti előírásoknak és a megfelelő jelöléssel kaphatók a boltban.
- ▶ Viseljen hosszú ujjú, szorosan illeszkedő felső részt és hosszú nadrágot.
- A munka közben aeroszok keletkezhetnek. A belélegzett aeroszok károsíthatják az egészséget és allergiás reakciókat válthatnak ki.
 - ▶ Végezzen el kockázatelemzést a megtisztítandó felületre és annak környezetére vonatkozólag.
 - ▶ Ha a kockázatelemzés azt az eredmény adja, hogy aeroszok képződnek: Viseljen FFP2 védelmi osztályú légzésvédő maszkot vagy egy hasonló védőmaszkot.
- Ha a felhasználó nem megfelelő lábbelit visel, elcsúszhat. A felhasználó sérülést szenvedhet el.
 - ▶ Viseljen kemény, recézett talpú, zárt lábbelit.

4.5 Munkaterület és környezet

▲ FIGYELMEZTETÉS

- A beavatatlan személyek, a gyermekek és állatok nem tudják a magasnyomású tisztítóberendezés és a felépített tárgyak veszélyeit felismerni és felbecsülni. A beavatatlan személyek, a gyermekek és állatok súlyos sérüléseket szenvedhetnek és anyagi károk keletkezhetnek.
 - ▶ A beavatatlan személyeket, gyermekeket és állatokat tartsa távol a munkaterület-től.
 - ▶ Ne hagyja őrizetlenül a magasnyomású tisztítóberendezést.
 - ▶ Gondoskodjon róla, hogy a gyermekek ne tudjanak a magasnyomású tisztítóberendezéssel játszani.
- Amennyiben esőben vagy nedves környezetben dolgozik, fennáll az áramütés veszélye. A kezelő súlyosan megsérülhet, vagy halálos sérülést szenvedhet, továbbá a magasnyomású tisztítóberendezés is megsérülhet.
 - ▶ Ne dolgozzon esőben.
 - ▶ Úgy állítsa fel a magasnyomású tisztítóberendezést, hogy ne legyen nedves a lecsepogó víz által.
 - ▶ A magasnyomású tisztítóberendezést a nedves munkaterületen kívül állítsa fel.
- A magasnyomású tisztítóberendezés elektromos alkatrészei szikrákat gerjeszhetnek. A szikrák gyúlékony vagy robbanékony környezetben tűzveszélyeket és robbanásokat okozhatnak. Súlyos, akár halálos személyi sérülések következhetnek be, és anyagi károk keletkezhetnek.
 - ▶ Ne dolgozzon gyúlékony vagy robbanékony környezetben.

4.6 Biztonságos állapot

- A magasnyomású tisztítóberendezés akkor van biztonságos állapotban, amikor a következő feltetelek teljesülnek:
- A magasnyomású tisztítóberendezés sértetlen.
 - A magasnyomású tömlő, a kuplung, és a szóróberendezés sértetlenek.

- A szóróberendezés helyesen van felszerelve.
- A csatlakozóvezeték, a hosszabbítóvezeték és azok hálózati csatlakozói sértetlenek.
- A magasnyomású tisztítóberendezés tiszta és száraz.
- A szóróberendezés tiszta.
- A kezelőelemek működnek és nincsenek módosítva.
- Ehhez a nyomásmosóhoz eredeti STIHL tartozékokat mellékeltek.
- A tartozék megfelelően van beszerelve.

▲ FIGYELMEZTETÉS

- Nem biztonságos állapotban az alkatrészek nem működnek megfelelően, és a biztonsági berendezések hatástalanná válnak. Súlyos vagy halálos személyi sérülések keletkezhetnek.
 - ▶ Ne dolgozzon sérült magasnyomású tisztítóberendezéssel.
 - ▶ Csak sértetlen magasnyomású tömlővel, sértetlen tengelykapcsolóval és sértetlen szóróberendezéssel dolgozzon.
 - ▶ A szóróberendezést a jelen használati utasításban leírt módon használja.
 - ▶ Sérülésmentes csatlakozóvezetékkel, hosszabbítóvezetékkel és sérülésmentes hálózati csatlakozóval dolgozzon.
 - ▶ Ha a magasnyomású tisztítóberendezés bepiszkolódott vagy nedves: Tisztítsa meg és hagyja megszáradni a magasnyomású tisztítóberendezést.
 - ▶ Ha a szóróberendezés bepiszkolódott: Tisztítsa meg a szóróberendezést.
 - ▶ Ne módosítsa a magasnyomású tisztítóberendezést.
 - ▶ Amennyiben a kezelőelemek nem működnek: Ne dolgozzon a magasnyomású tisztítóberendezéssel.
 - ▶ Ehhez a nagynyomású mosóhoz eredeti STIHL kiegészítőket kell felszerelni.
 - ▶ A tartozékokat a jelen használati utasításban vagy a tartozék használati utasításában leírt módon szerelje fel.
 - ▶ Ne dugjon tárgyakat a magasnyomású tisztítóberendezés nyílásaiba.
 - ▶ Az elhasználadott vagy megrongálódott táblákat ki kell cserélni.
 - ▶ Amennyiben bizonytalanságok merülnének fel: Forduljon STIHL márkaszervizhez.

4.7 Munkálatok

▲ FIGYELMEZTETÉS

- A felhasználó bizonyos helyzetekben nem tud koncentrált odafigyeléssel tovább dolgozni. A

kezelő megbotolhat, eleshet és súlyosan megsérülhet.

- ▶ Nyugodtan és megfontoltan dolgozzon.
- ▶ Amennyiben a fény- és látásvizonyok gyengék: Ne dolgozzon a magasnyomású tisztítóberendezéssel.
- ▶ Egyedül kezelje a magasnyomású tisztítóberendezést.
- ▶ Ügyeljen az akadályokra.
- ▶ A talajon állva dolgozzon és tartsa meg egyensúlyát. Ha a magasban kell dolgoznia: Használjon emelő munkaállványt vagy egy biztonságos állványt.
- ▶ Ha fáradtság jelei jelentkeznek: Iktasson be egy szünetet.
- Amennyiben a magasnyomású tisztítóberendezés munkavégzés közben változik vagy szokatlanul viselkedik, előfordulhat, hogy a magasnyomású tisztítóberendezés nincs biztonságos állapotban. Súlyos személyi sérülések és anyagi károk keletkezhetnek.
 - ▶ Hagyja abba a munkát, húzza ki a hálózati csatlakozót a konnektorból, és keressen fel egy STIHL márkaszervizt.
 - ▶ A magasnyomású tisztítóberendezést álló helyzetben üzemeltesse.
 - ▶ Ne takarja le a magasnyomású tisztítóberendezést, hogy megfelelőképpen tudjon áramolni a hűtőlevegő.
- Ha a szórópisztoly karját elengedi, a magasnyomású szivattyú automatikusan kikapcsol és nem áramlik ki több víz a fúvókából. A magasnyomású tisztítóberendezés Stand-By üzemmódban is bekapcsolva marad. Ha a szórópisztoly karját lenyomja, a magasnyomású szivattyú automatikusan bekapcsol és víz áramlik ki a fúvókából. Súlyos személyi sérülések és anyagi károk keletkezhetnek.
 - ▶ Ha nem dolgozik: Zárja le a szórópisztoly karját.



- ▶ Kapcsolja ki a magasnyomású tisztítóberendezést.

- ▶ Húzza ki a magasnyomású tisztítóberendezés hálózati csatlakozóját a konnektorból.
- A megtisztítandó felületen és a magasnyomású tisztítóberendezés alkatrészeiben víz 0 °C alatti hőmérsékleten megfagyhat. A felhasználó megcsúszhat, eleshet vagy súlyos sérüléseket szenvedhet. Anyagi károk keletkezhetnek.
 - ▶ Ne használja a magasnyomású tisztítóberendezést 0 °C alatti hőmérsékleten.
- Amennyiben a magasnyomású tömlőt, a víz-tömlőt vagy a csatlakozóvezetékét meghúzzák, a magasnyomású tisztítóberendezés

megmozdulhat és felborulhat. Anyagi károk keletkezhetnek.

- ▶ Ne húzza meg a magasnyomású tömlőt, a víztömlőt vagy a csatlakozóvezetékét.
- Amennyiben a magasnyomású tisztítóberendezés egy ferde, egyenletlen vagy nem rögzített felületen áll, megmozdulhat és felborulhat. Anyagi károk keletkezhetnek.
 - ▶ A magasnyomású tisztítóberendezést egy vízszintes, egyenletes és rögzített felületre állítsa.
- Amennyiben magasban dolgozik, a magasnyomású tisztítóberendezés vagy a szóróberendezés leeshetnek. Súlyos személyi sérülések és anyagi károk keletkezhetnek.
 - ▶ Használjon emelő munkaállványt vagy biztonságot állványzatot.
 - ▶ Ne helyezze a magasnyomású tisztítóberendezést az emelő munkaállványra vagy az állványzatra.
 - ▶ Amennyiben a magasnyomású tisztítóberendezés nem ér el a megfelelő távolságot: Hosszabbítsa meg a magasnyomású tömlőt egy magasnyomású tömlőhosszabbítóval.
 - ▶ Gondoskodjon arról, hogy a szóróberendezés ne essen le.
- A vízsugár azbesztszálakat moshat ki a felületekből. A megszáradt azbesztszálak szétterjedhetnek a levegőben és belélegezhetik őket. A belélegzett azbesztszálak károsíthatják az egészséget.
 - ▶ Ne tisztítsa meg az azbeszttartalmú felületeket.
- A vízsugár oldhatja a járművek vagy a gépek olaját. Az olajtartalmú víz bejuthat a földbe, a vizekbe vagy a csatornahálózatba. Ez veszélyezteti a környezetet.
 - ▶ A járműveket vagy a gépeket csak olajelválasztóval rendelkező vízfolyóval ellátott helyeken tisztítsa.
- A vízsugár ólomtartalmú színekkel ólomtartalmú aeroszolakat és ólomtartalmú vizet hozhat létre. Az ólomtartalmú aeroszolak és az ólomtartalmú víz bejuthatnak a földbe, a vizekbe vagy a csatornahálózatba. A belélegzett aeroszolak károsíthatják az egészséget és allergiás reakciókat válthatnak ki. Ez veszélyezteti a környezetet.
 - ▶ Ne tisztítsa meg az ólomtartalmú színnel festett vagy lakkozott felületeket.
- A vízsugár megrongálhatja az érzékeny felületeket. Anyagi károk keletkezhetnek.
 - ▶ Az érzékeny felületeket ne a forgó fűvókával tisztítsa.
 - ▶ A gumiból, anyagokból, fából, és hasonló anyagokból készült felületeket csökkentett

nyomással vagy nagyobb távolságból tisztítsa.

- Amennyiben a forgó fűvókát a munka közben piszkos vízbe mártja vagy abban működteti, a forgó fűvóka megrongálódhat.
 - ▶ Ne használja a forgófűvókát szennyezett vízben.
 - ▶ Ha a tartályt tisztítja: Üritse ki a tartályt és folyassa le a vizet a tisztítás közben.
- A felszívott gyúlékony és robbanékony folyadékok tűzveszélyeket és robbanásokat okozhatnak. Súlyos, akár halálos személyi sérülések következhetnek be, és anyagi károk keletkezhetnek.
 - ▶ Gyúlékony vagy robbanékony folyadékokat ne szívjon fel és ne szórjon ki.
- Az irritáló, maró, és mérgező folyadékok károsíthatják az egészséget és megrongálhatják a magasnyomású tisztítóberendezés alkatrészeit. Súlyos, akár halálos személyi sérülések következhetnek be, és anyagi károk keletkezhetnek.
 - ▶ Ne szívjon fel és ne szórjon ki irritáló, maró, és mérgező folyadékokat.
- Az erős vízsugár súlyos sérülést okozhat személyeknek és állatoknak és anyagi károk keletkezhetnek.



- ▶ Ne irányítsa a vízsugarat személyekre és állatokra.

- ▶ Ne irányítsa a vízsugarat kevésbé hozzáférhető helyekre.
- ▶ Viselés közben ne tisztítsa meg a ruhát.
- ▶ Viselés közben ne tisztítsa meg a cipőt.
- Amennyiben elektromos berendezések, elektromos csatlakozások, konnektorok és elektromos vezetékek vízzel érintkeznek, áramütés veszélye áll fenn. Súlyos, akár halálos személyi sérülések következhetnek be, és anyagi károk keletkezhetnek.
 - ▶ Ne irányítsa a vízsugarat elektromos berendezésekre, elektromos csatlakozásokra, konnektorokra és elektromos vezetékekre.
 - ▶ Ne irányítsa a vízsugarat a csatlakozóvezetésekre vagy a hosszabbító vezetésekre.
- Amennyiben elektromos berendezések vagy a magasnyomású tisztítóberendezés vízzel érintkeznek, áramütés veszélye áll fenn. A felhasználó súlyos vagy halálos kimenetelű sérüléseket szenvedhet el, továbbá anyagi károk keletkezhetnek.





- ▶ Ne irányítsa a vízugarat elektromos berendezésekre és a magasnyomású tisztítóberendezésre.
- ▶ Tartsa távol az elektromos berendezéseket és a magasnyomású tisztítóberendezést a megtisztítandó felülettől.
- Egy nem megfelelően lefektetett magasnyomású tömlő megrongálódhat. A sérülés hatására a víz nagy nyomással ellenőrizetlenül távozik a környezetbe. Súlyos személyi sérülések és anyagi károk keletkezhetnek.
 - ▶ Ne irányítsa a vízugarat a magasnyomású tömlőre.
 - ▶ A nagynyomású tömlőt úgy helyezze el, hogy az ne feszüljön és ne akadjon el.
 - ▶ A nagynyomású tömlőt úgy helyezze el, hogy az ne sérüljön, ne törjön meg, ne akadjon be, és azt ne dörzsölje semmi.
 - ▶ Védje a nagynyomású tömlőt forrósság, olaj és vegyszerek ellen.
- Egy rosszul elhelyezett víztömlő megsérülhet, és bontásveszélyt okozhat. Személyi sérülések keletkezhetnek, és a víztömlő megrongálódhat.
 - ▶ Ne irányítsa a vízugarat a víztömlőre.
 - ▶ A víztömlőt úgy vezesse el jelölje, hogy ne lehessen megbótlani benne.
 - ▶ A víztömlőt úgy helyezze el, hogy az ne feszüljön és ne akadjon el.
 - ▶ A víztömlőt úgy helyezze el, hogy az ne sérüljön, ne törjön meg, ne akadjon be, és azt ne dörzsölje semmi.
 - ▶ Védje a víztömlőt forrósság, olaj és vegyszerek ellen.
- Az erős vízugar reakatív erők fellépését okozza. A fellépő reakatív erők következtében a felhasználó elveszítheti a szóróberendezés felett. A felhasználó súlyos sérüléseket szenvedhet el, továbbá anyagi károk keletkezhetnek.
 - ▶ Fogja két kézzel a szórópisztolyt.
 - ▶ A használati utasításban leírt módon dolgozzon.

4.8 Tisztítószer



▲ FIGYELMEZTETÉS

- Amennyiben a tisztítószerrel bőrrel vagy szemmel érintkeznek, bőr- és szemirritáció következhet be.
 - ▶ Tartsa be a tisztítószerrel használati utasítását.
 - ▶ Kerülje a tisztítószerrel való érintkezést.

- ▶ Amennyiben érintkezésbe került a bőrrel: Mossa le az érintett bőrfelületet bő vízzel és szappannal.
- ▶ Amennyiben érintkezésbe került a szemmel: Öblítse a szemet minimum 15 percen át bő vízzel és forduljon orvoshoz.
- A helytelen vagy nem megfelelő tisztítószerrel károsíthatják a mosógépet vagy a tisztítandó tárgy felületét, és károsíthatják a környezetet.
 - ▶ Az STIHL eredeti STIHL tisztítószerrel használatát javasolja.
 - ▶ Tartsa be a tisztítószerrel használati utasítását.
 - ▶ Amennyiben bizonytalanságok merülnek fel: Forduljon STIHL márkaszervizhez.

4.9 A víz csatlakoztatása

▲ FIGYELMEZTETÉS

- Amikor elengedi a szórópisztoly karját, visszautasítás jön létre a víztömlőben. Egy visszautasítás által a szennyezett víz visszajuthat az ivóvízhálózatba. Így az ivóvíz beszennyeződhet.
 - ▶ A magasnyomású tisztítóberendezést ne csatlakoztassa közvetlenül az ivóvízhálózatra.
- 
 - ▶ Tartsa be a vízszolgáltató előírásait. Ha szükséges, az ivóvíz-rendszerhez történő csatlakozáskor használja a rendszer megfelelő elválasztását (pl. Visszafolyásgátlót).
- A piszkos és homokos víz megrongálhatja a magasnyomású tisztítóberendezés alkatrészeit.
 - ▶ Használjon tiszta vizet.
 - ▶ Ha piszkos vagy homokos vizet használ: A magasnyomású tisztítóberendezést vízszűrővel működtesse.
- Amennyiben a magasnyomású berendezést túl kevés vízzel látja el, a magasnyomású berendezés alkatrészei megsérülhetnek.
 - ▶ Teljesen nyissa ki a vízcsapot.
 - ▶ Bizonyosodjon meg arról, hogy a magasnyomású tisztítóberendezés elég vízzel van ellátva,  18.

4.10 Elektromos csatlakoztatás

Az áramvezető alkatrészekkel történő érintkezés a következő okokból jöhet létre:

- A csatlakozóvezeték vagy a hosszabbítóvezeték megsérült.
- A csatlakozóvezeték vagy a hosszabbítóvezeték hálózati csatlakozódugasa megsérült.
- A dugaszoló aljzat nincs megfelelően beszerelve.

▲ VESZÉLY

- Az áramvezető alkatrészekkel való érintkezés áramütéshez vezethet. A felhasználó súlyos vagy halálos sérülést szenvedhet.
 - ▶ Biztosítsa, hogy a csatlakozóvezeték, a hosszabbítóvezeték és a hálózati csatlakozódugasz sértetlen legyen.
- 

Amennyiben a csatlakozóvezeték vagy a hosszabbítóvezeték megsérül:

 - ▶ Ne érintse meg a sérülés helyét.
 - ▶ Húzza ki a hálózati csatlakozódugót a konnektorból.
- ▶ A csatlakozóvezeték, a hosszabbítóvezeték és azok hálózati csatlakozóit csak száraz kézzel fogja meg.
 - ▶ A csatlakozóvezeték hálózati csatlakozódugóját vagy a hosszabbítóvezeték egy védővezetővel ellátott, megfelelően beszerelt és biztosított konnektorba dugja.
 - ▶ A hálózati csatlakozást képzett villanyszerelőnek kell elvégeznie, és meg kell felelnie az IEC 60364-1 követelményeinek. Javasoljuk, hogy a gép tápellátását vagy maradékáramú megszakítón keresztül kell csatlakoztatni, amely megszakítja az áramellátást, amint a földre szivárgó áram meghaladja a 30 mA-t 30 ms-ig, vagy rendelkeznie kell egy földszivárgás-tesztelővel.
 - A sérült vagy alkalmatlan hosszabbítóvezeték áramütést okozhat. Súlyos vagy halálos személyi sérülések következhetnek be.
 - ▶ Megfelelő átmérőjű hosszabbítóvezeték használjon,  18.3.
 - ▶ Egy freccsenő víz ellen védett és kültéri használatra engedélyezett hosszabbítóvezeték használjon.
 - ▶ Olyan hosszabbítóvezeték használjon, amelynek a tulajdonságai megegyeznek a magasnyomású tisztítóberendezés csatlakozóvezetékével,  18.3.
 - ▶ Erre a célra kábeltakerceset ajánlott használni, az aljzatot legalább 60 mm-rel a padló felett kell tartani.

▲ FIGYELMEZTETÉS

- Munka közben nem megfelelő hálózati feszültség vagy frekvencia túlfeszültséget okozhat a magasnyomású tisztítóberendezésben. A magasnyomású tisztítóberendezés megsérülhet.
 - ▶ Győződjön meg arról, hogy az elektromos hálózat hálózati feszültsége és hálózati frekvenciája megegyezik a magasnyomású tisztítóberendezés teljesítménytábláján lévő adatokkal.

- Amennyiben a többszörös konnektorhoz több elektromos berendezés csatlakozik, a munka során az elektromos alkatrészek túlterhelődhetnek. Az elektromos alkatrészek túlmelegedhetnek és tüzet okozhatnak. Súlyos, akár halálos személyi sérülések következhetnek be, és anyagi károk keletkezhetnek.
 - ▶ A magasnyomású tisztítóberendezést külön csatlakoztassa egy konnektorhoz.
 - ▶ Ne csatlakoztassa a magasnyomású tisztítóberendezést többszörös konnektorhoz.
- A tévesen elhelyezett csatlakozóvezeték és hosszabbítóvezeték megsérülhet, és botlásveszélyt okoz. Személyi sérülések keletkezhetnek, és a csatlakozóvezeték vagy a hosszabbítóvezeték megrongálódhat.
 - ▶ Úgy fektesse le a csatlakozóvezetékét és a hosszabbítóvezetékét, hogy a vízszög ne érintse azokat.
 - ▶ A csatlakozóvezetékét és a hosszabbítóvezetékét úgy vezesse el és úgy jelölje meg, hogy ne lehessen megbotlani bennük.
 - ▶ Úgy fektesse le a csatlakozóvezetékét és a hosszabbítóvezetékét, hogy azok ne feszüljenek és ne gabalyodjanak össze.
 - ▶ A csatlakozóvezetékét és a hosszabbítóvezetékét úgy helyezze el, hogy azok ne sérüljenek, ne törjenek meg, ne akadjanak be, és ne dörzsölődjenek.
 - ▶ Védje a csatlakozóvezetékét és a hosszabbítóvezetékét forróság, olaj és vegyszerek ellen.
 - ▶ A csatlakozóvezetékét és a hosszabbítóvezetékét száraz felületre fektesse.
- Munka közben a hosszabbítóvezeték felmelegszik. Amennyiben a hő nem tud távozni, úgy tüzet okozhat.
 - ▶ Ha kábeldobot használ: Teljesen tekerse le a kábeldobot.

4.11 Szállítás

▲ FIGYELMEZTETÉS

- A szállítás alatt a magasnyomású tisztítóberendezés felborulhat vagy mozoghat. Személyi sérülések és anyagi károk keletkezhetnek.
 - ▶ Zárja le a szórópisztoly karját.



- ▶ Kapcsolja ki a magasnyomású tisztítóberendezést.

- ▶ Húzza ki a magasnyomású tisztítóberendezés hálózati csatlakozóját a konnektorból.
- ▶ Üritse ki a tisztítószertartályt és tegye be a nagynyomású tisztítóba.
- ▶ Biztosítsa a magasnyomású tisztítóberendezést feszítőhevederrel, szíjjal vagy egy

hálóval úgy, hogy ne tudjon felborulni vagy mozogni.

- A magasnyomású tisztítóberendezés alkatrészeiben a víz 0 °C alatti hőmérsékleten megfagyhat. A magasnyomású tisztítóberendezés megsérülhet.

- ▶ Úrítse ki a magasnyomású tömlőt és a szóróberendezést.



- ▶ Amennyiben a magasnyomású tisztítóberendezést nem tudja fagytól védve szállítani: Védje a magasnyomású tisztítóberendezést glikol alapú fagyálló szerrel.

4.12 Tárolás

▲ FIGYELMEZTETÉS

- A gyermekek nem tudják a magasnyomású tisztítóberendezés veszélyeit felismerni és felbecsülni. A gyermekek súlyos sérüléseket szenvedhetnek.

- ▶ Zárja le a szórópisztoly karját.



- ▶ Kapcsolja ki a magasnyomású tisztítóberendezést.

- ▶ Húzza ki a magasnyomású tisztítóberendezés hálózati csatlakozóját a konnektorból.

- ▶ A magasnyomású tisztítóberendezés gyermekektől távol tartandó.

- A magasnyomású tisztítóberendezés elektromos érintkezői és fém alkatrészei nedvesség hatására berozsdásodhatnak. A magasnyomású tisztítóberendezés megsérülhet.

- ▶ A magasnyomású tisztítóberendezést tisztán és szárazon tárolja.

- A magasnyomású tisztítóberendezés alkatrészeiben a víz 0 °C alatti hőmérsékleten megfagyhat. A magasnyomású tisztítóberendezés megsérülhet.

- ▶ Úrítse ki a magasnyomású tömlőt és a szóróberendezést.



- ▶ Amennyiben a magasnyomású tisztítóberendezést nem tudja fagybiztosan tárolni: Védje a magasnyomású tisztítóberendezést glikol alapú fagyálló szerrel.

4.13 Tisztítás, karbantartás és javítás

▲ FIGYELMEZTETÉS

- Amennyiben tisztítás, karbantartás vagy javítás során a hálózati csatlakozó be van dugva egy konnektorba úgy a magasnyomású tisztítóberendezés véletlenül beindulhat. Súlyos személyi sérülések és anyagi károk keletkezhetnek.

- ▶ Zárja le a szórópisztoly karját.



- ▶ Kapcsolja ki a magasnyomású tisztítóberendezést.

- ▶ Húzza ki a magasnyomású tisztítóberendezés hálózati csatlakozóját a konnektorból.

- Éles tisztítószerek, vízszaggal vagy hegyes tárgyakkal történő tisztítás károsíthatja a magasnyomású tisztítót. Amennyiben a magasnyomású tisztítóberendezést nem megfelelőképpen tisztítják, az alkatrészek nem működnek megfelelően és a biztonsági berendezések hatástalanná válnak. Súlyos személyi sérülések következhetnek be.

- ▶ A magasnyomású tisztítóberendezést a használati útmutatóban leírt módon tisztítsa meg.

- Amennyiben a magasnyomású tisztítóberendezést nem megfelelően tartják karban vagy javítják, az alkatrészek nem működnek megfelelően és a biztonsági berendezések hatástalanná válnak. Súlyos vagy halálos személyi sérülések keletkezhetnek.

- ▶ A magasnyomású tisztítóberendezést ne tartsa karban vagy javítsa saját maga.

- ▶ Amennyiben a csatlakozóvezeték hibás vagy megsérült: Adja le a csatlakozó vezetékét STIHL márkaszervizben csere céljából.







- ▶ Amennyiben a magasnyomású tisztítóberendezés karbantartása vagy javítása szükséges: Forduljon egy STIHL márkaszervizhez.

5 A magasnyomású tisztítóberendezés felkészítése használatra

5.1 A magasnyomású tisztítóberendezés felkészítése használatra

Minden munkakezdés előtt a következő lépéseket kell megtenni:

- ▶ Bizonyosodjon meg arról, hogy a magasnyomású tisztítóberendezés, a magasnyomású tömlőcsatlakozó és a csatlakozóvezeték biztonságos állapotban vannak, 4.6.
- ▶ Tisztítsa meg a magasnyomású tisztítóberendezést, 14.2.
- ▶ Állítsa a magasnyomású tisztítóberendezést egy csúszás- és billenésbiztos, rögzített, sima talapzatra.
- ▶ Teljesen tekerceselje le a magasnyomású tömlőt a tömlődobról, 10.2.

- ▶ Szerelje fel a szórópisztolyt,  6.3.1.
- ▶ Szerelje fel a szórócsövet,  6.4.1.
- ▶ Amennyiben fúvókát használ: Szerelje fel a fúvókát,  6.5.1.
- ▶ Amennyiben tisztítószer használ: Dolgozzon a tisztítószerrel és a tisztítószer-tartállyal,  10.6.3.
- ▶ Csatlakoztassa a vizet,  7.1.
- ▶ Csatlakoztassa a hálózathoz a magasnyomású tisztítóberendezést,  8.
- ▶ Amennyiben nem tudja az összes lépést kivitelezni: Ne használja a magasnyomású tisztítóberendezés – forduljon egy STIHL márkaszervizhez.

6 A magasnyomású tisztítóberendezés összeszerelése

6.1 A magasnyomású tisztítóberendezés összeszerelése

Fúvókák és tisztítótű behelyezése

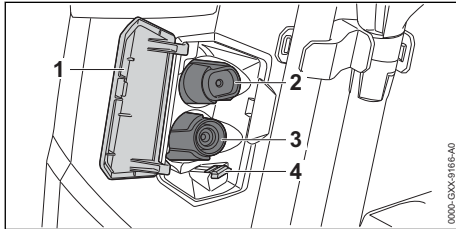

- ▶ Nyissa ki a fedelet (1).
- ▶ Helyezze be a lapos sugarú fúvókát (2) és a forgó fúvókát (3).
- ▶ Helyezze be a tisztítótűt (4).

6.2 A fogantyú kihúzása és betolása

6.2.1 A fogantyú kihúzása

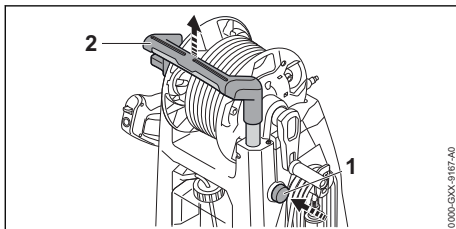

- ▶ Nyomja le a reteszelőgombot (1) és húzza ki a fogantyút (2).

- ▶ Engedje el a reteszelőgombot (1) és addig húzza ki a fogantyút (2), amíg az hallhatóan bekattan.

6.2.2 A fogantyú betolása

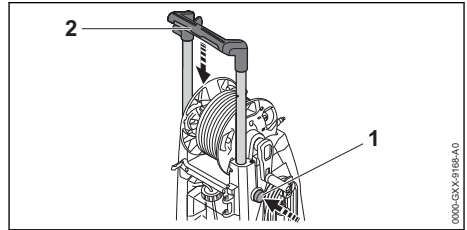

- ▶ Nyomja le a reteszelőgombot (1) és tolja be a fogantyút (2).
- ▶ Engedje el a reteszelőgombot (1) és tolja be a fogantyút (2) annyira, hogy az hallhatóan bekattanjon.

6.3 A szórópisztoly felszerelése és leszerelése

6.3.1 A szórópisztoly felszerelése

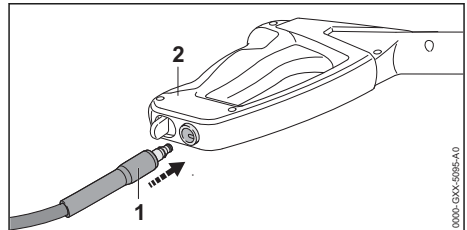

- ▶ Tolja be a csöcskonkot (1) a szórópisztolyba (2).
- ▶ A csöcskonk (1) hallhatóan bekattan.
- ▶ Amennyiben a csöcskonkot nehezen tudja betolni a szórópisztolyba (2): Zsírozza be a csöcskonkon (1) lévő tömitést szerelvényzsírral.

6.3.2 A szórópisztoly leszerelése

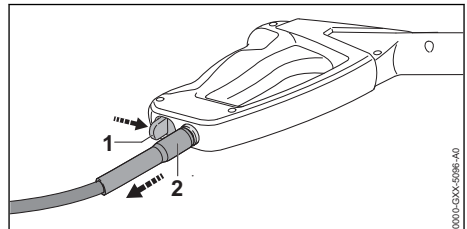

- ▶ Nyomja le a záremeltyűt (1) és tartsa lenyomva.
- ▶ Húzza ki a csöcskonkot (2).

6.4 A szórócső felszerelése és leszerelése

6.4.1 A szórócső felszerelése

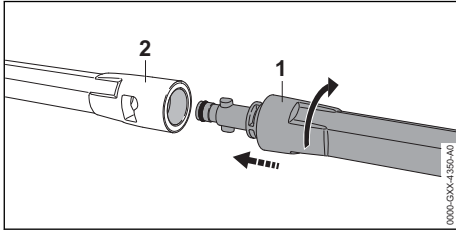

- ▶ Tolja be a szórócsövet (1) a szórópisztolyba (2).
- ▶ Forgassa a szórócsövet (1) addig, amíg az bekattan.
- ▶ Amennyiben a szórócsövet (1) nehezen tudja betolni a szórópisztolyba (2): Zsírozza be a szórócsövön (1) lévő tömitést szerelvényzsírral.

6.4.2 A szórócső leszerelése

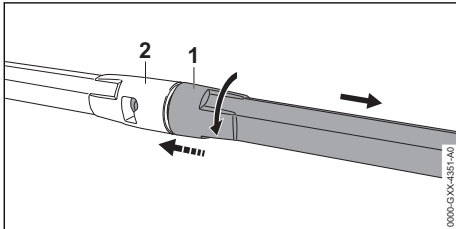

- ▶ Nyomja össze a szórócsövet (1) és a szórópisztolyt (2) és forgassa ütközésig.
- ▶ Húzza szét a szórócsövet (1) és a szórópisztolyt (2).

6.5 A fúvóka felszerelése és leszerelése

6.5.1 A fúvóka felszerelése

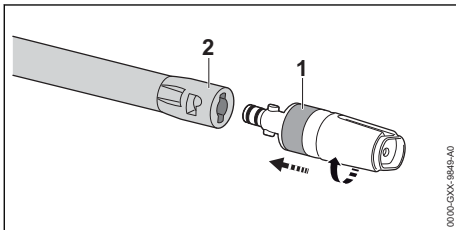

- ▶ Tolja a fúvókát (1) a szórócsőbe (2).
- ▶ Forgassa a fúvókát (1) addig, hogy bekattanjon.

- ▶ Amennyiben a fúvókát (1) nehezen lehet betolni a szórócsőbe (2): Zsírozza be a fúvókán (1) lévő tömitést szerelvényzsírral.

6.5.2 A szórófej leszerelése

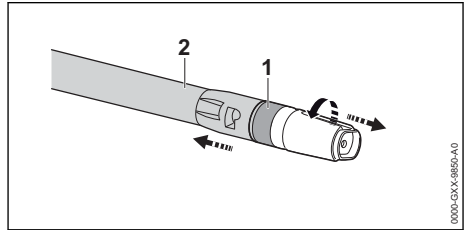

- ▶ Nyomja össze a fúvókát (1) és a szórócsövet (2), majd forgassa ütközésig.
- ▶ Húzza szét a fúvókát (1) és a szórócsövet (2).

7 Vízforráshoz való csatlakoztatás

7.1 A magasnyomású tisztítóberendezés csatlakoztatása a víz-hálózathoz

A vízsűrű csatlakoztatása

Ha a magasnyomású tisztítóberendezést homokos vízzel vagy ciszternából származó vízzel működteti, a magasnyomású tisztítóberendezésre vízsűrűt kell csatlakoztatni. A vízsűrű kiszűri a homokot és a piszkot a vízből és az által megóvja a magasnyomású tisztítóberendezés alkatrészeit a sérüléstől.

A magasnyomású tisztítóberendezés csomagja piactól függően tartalmazhatja a vízsűrűt is.

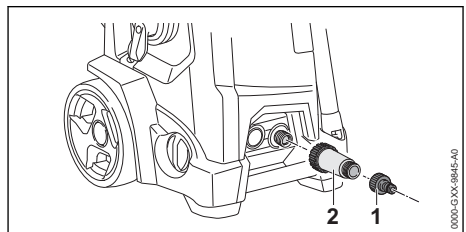

- ▶ Csavarja le a csőcsontot (1).
- ▶ Csavarja rá a vízsűrűt (2) a vízcsatlakozóra és szorosan húzza meg kézzel.
- ▶ Csavarja rá a csőcsontot (1) a vízsűrűre (2) és szorosan húzza meg kézzel.

A víztömlő csatlakoztatása

A víztömlőnek a következő követelményeknek kell megfelelnie:

- A víztömlő 1/2" átmérővel rendelkezik.
 - A víztömlő 10 m és 25 m közötti hosszúságú.
 - ▶ Csatlakoztassa a víztömlőt a vízcsaphoz.
 - ▶ Teljesen nyissa ki a vízcsapot és öblítse ki a víztömlőt vízzel.
- A homok és a piszok kimosódik a víztömlőből.
A víztömlő légtelenedik.
- ▶ Zárja el a vízcsapot.

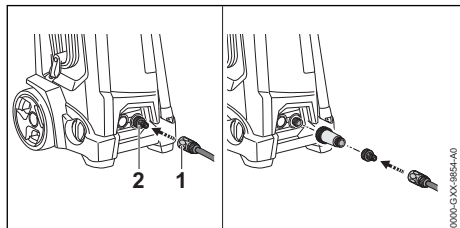

- ▶ Tolja rá a csatlakozót (1) a csőcsompra (2).
- A csatlakozó (1) hallhatóan bekattan.
- ▶ Teljesen nyissa ki a vízcsapot.
- ▶ Amennyiben szórócsövet szereltek fel a szórópisztolyra: Szerelje le a szórócsövet.
- ▶ Addig nyomja a szórópisztoly karját, hogy egyenes vízugar lépjen ki a szórópisztolyból.
- ▶ Engedje el a szórópisztoly karját.
- ▶ Zárja le a szórópisztoly karját.
- ▶ Szerelje fel a szórócsövet.
- ▶ Szerelje fel a fűvökát.

A víztömlő lehúzása

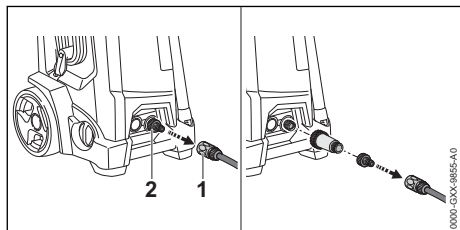

- ▶ Zárja el a vízcsapot.
- ▶ A csatlakozó kioldásához: Húzza meg vagy forgassa el a gyűrűt (1) és tartsa ott.
- ▶ Húzza le a csőcsomról (2) a csatlakozót.

7.2 A magasnyomású tisztítóberendezés csatlakoztatása egy másik vízforráshoz

A magasnyomású tisztítóberendezés esővízgyűjtőből, ciszternából és folyó vagy álló vízből is képes vizet felszívni.

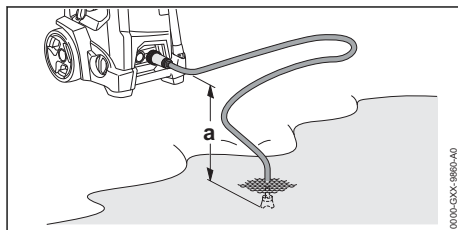

Ahhoz, hogy a vizet fel tudja szívni, a magasnyomású tisztítóberendezés és a vízforrás közötti szintbeli eltérés nem haladhatja meg a maximális szívási magasságot (a), 18.

Használja a megfelelő STIHL szívókészletet. A szívókészlethez tartozik egy speciális csatlakozóval ellátott víztömlő.

A megfelelő STIHL szívókészlet piactól függően együtt kapható a magasnyomású tisztítóberendezéssel.

A vízsűrő csatlakoztatása

Ha a magasnyomású tisztítóberendezést vízgyűjtőből, ciszternából származó homokos vízzel, folyó vagy álló vízből származó vízzel működteti, a magasnyomású tisztítóberendezésre vízsűrőt kell csatlakoztatni.

A magasnyomású tisztítóberendezés csomagja piactól függően tartalmazhatja a vízsűrőt is.

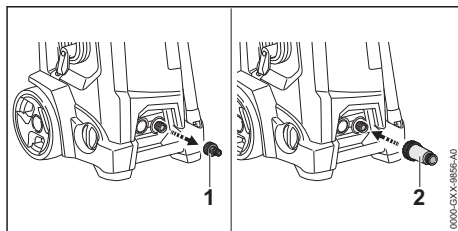

- ▶ Csavarja le a csőcsomót (1).
- ▶ Csavarja rá a vízsűrőt (2) a vízcsatlakozóra és szorosan húzza meg kézzel.

A víztömlő csatlakoztatása

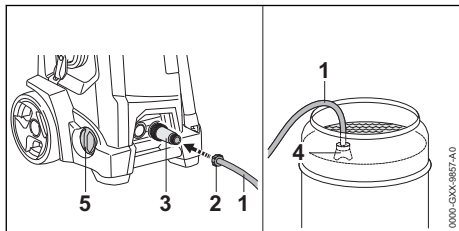

- ▶ A víztömlőt (1) annyira töltsé meg vízzel, hogy ne maradjon levegő a víztömlőben.
- ▶ Csavarja rá a csatlakozót (2) a vízszűrő (3) csatlakozócsonkjára és szorosan húzza meg kézzel.
- ▶ Úgy eressze bele a szívóharangot (4) a vízforrásba, hogy a szívóharang (4) ne érintse a talajt.
- ▶ Útközéig forgassa a forgó szabályozót (5) a + irányba.
- ▶ Amennyiben rá van szerelve a szórópisztoly a magasnyomású tömlőre: Szerelje le a szórópisztolyt.
- ▶ Tartsa lefelé a magasnyomású tömlőt.
- ▶ Addig tartsa bekapcsolva a magasnyomású tisztítóberendezést, amíg egyetlen sugár lép ki a magasnyomású tömlőből.

TUDNIVALÓ

- Ha a magasnyomású tisztítóberendezés nem szív fel vizet, akkor a szivattyú szárazon működhet és a magasnyomású tisztítóberendezés károsodhat.
 - ▶ Amennyiben két perc elteltével nem lép ki víz a magasnyomású tömlőből: Kapcsolja ki a magasnyomású tisztítóberendezést és ellenőrizze a vízellátást.
- ▶ Kapcsolja ki a magasnyomású tisztítóberendezést.
- ▶ Szerelje fel a szórópisztolyt a magasnyomású tömlőre.
- ▶ Nyomja le a szórópisztoly karját és tartsa lenyomva.
- ▶ Kapcsolja be a magasnyomású tisztítóberendezést.

8 A magasnyomású tisztítóberendezés elektromos csatlakoztatása

8.1 A magasnyomású tisztítóberendezést hálózathoz való csatlakoztatása

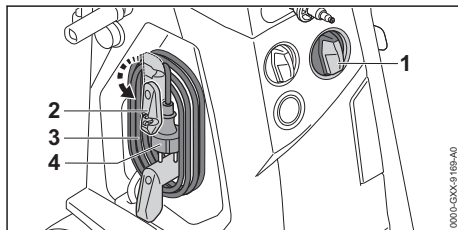

- ▶ Állítsa a forgókapcsolót (1) a 0 állásba.
- ▶ Fordítsa lefelé a tartót (2).
- ▶ Vegye le a csatlakozóvezeték (3).
- ▶ Dugja a csatlakozóvezeték hálózati csatlakozóját (4) egy megfelelően beszerelt konnektorba.

9 A magasnyomású tisztítóberendezés bekapcsolása és kikapcsolása

9.1 A magasnyomású tisztítóberendezés bekapcsolása

Amikor a magasnyomású tisztítóberendezést bekapcsolják, kialakuló kedvezőtlen hálózati feltevételek mellett feszültségingadozás jöhet létre. A feszültségingadozások negatív hatással lehetnek egyéb csatlakoztatott fogyasztókra.

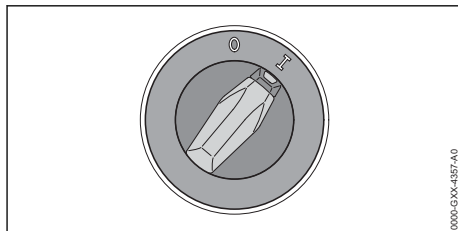

- ▶ Állítsa a forgókapcsolót az I állásba.

9.2 A magasnyomású tisztítóberendezés kikapcsolása

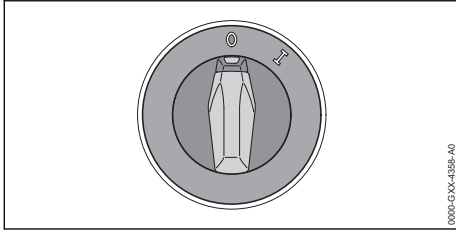

- ▶ Állítsa a forgókapcsolót a 0 állásba.

10 A magasnyomású tisztítóberendezéssel való munkavégzés

10.1 A szórópisztoly tartása és vezetése

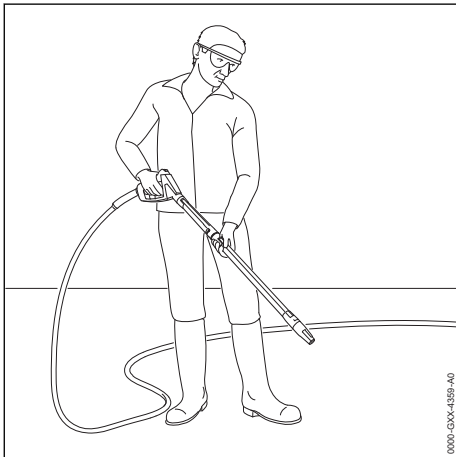

- ▶ A szórópisztolyt úgy tartsa egy kézzel a fogantyúnál fogva, hogy a hüvelykujja körbefogja a fogantyút.
- ▶ A szórócsövet úgy tartsa a másik kézzel, hogy a hüvelykujja körbefogja a szórócsövet.
- ▶ Irányítsa a fúvókát a talajra.

10.2 A magasnyomású tömlő letekercselése

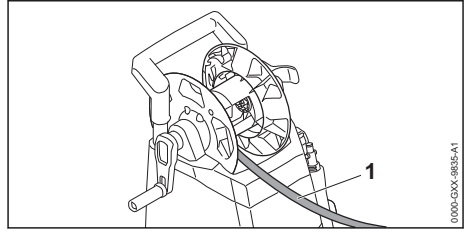

! FIGYELMEZTETÉS

- Amikor elengedi a szórópisztoly karját, visszarúgás jön létre a magasnyomású víztömlőben. A visszarúgás következtében a magasnyomású tömlő nincs teljesen letekercselve a tömlődobról, a magasnyomású tömlőnek nincs elég helye a kitáguláshoz, és károsodhat. A víz magas nyomással ellenőrizetlenül távozik a környezetbe. Súlyos személyi sérülések és anyagi károk keletkezhetnek.
 - ▶ Teljesen tekerceslje le a magasnyomású tömlőt.

- ▶ Teljesen tekerceslje le a magasnyomású tömlőt (1).

10.3 Munkanyomás és vízmennyiség beállítása

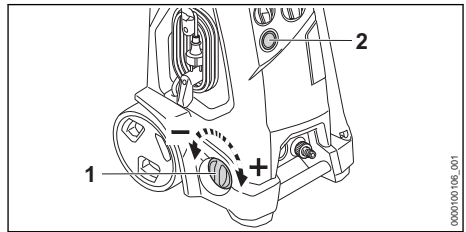

Munkanyomás és vízmennyiség növelése

- ▶ Fordítsa a szabályozógombot (1) a + irányba.

Munkanyomás és vízmennyiség csökkentése

- ▶ Fordítsa a szabályozógombot (1) a - irányba.

A nyomásmérő (2) kijelzi a magasnyomású szivattyúban lévő nyomást.

10.4 A szórópisztoly karjának lenyomása és lezárása

A szórópisztoly karjának lenyomása

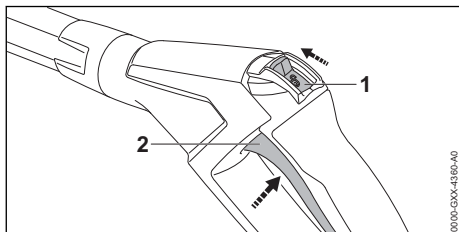

- ▶ Tolja a kikapcsoló kart (1) a \odot állásba.
- ▶ Nyomja le a kart (2) és tartsa lenyomva. A magasnyomású szivattyú automatikusan kikapcsolódik és víz áramlik ki a fúvókából.

Zárja le a szórópisztoly karját

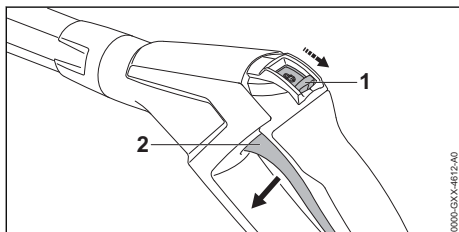

- ▶ Engedje el a kart (2). A magasnyomású szivattyú automatikusan kikapcsolódik és nem áramlik ki több víz a fúvókából. A magasnyomású tisztítóberendezés továbbra is be van kapcsolva.
- ▶ Tolja a kikapcsoló kart (1) a \odot állásba.

10.5 Tisztítás

Az alkalmazástól függően a következő fúvókákkal tud dolgozni:

- Lapos sugarú fúvóka: A lapos sugarú fúvóka nagy felületek tisztítására alkalmas.
- Forgó fúvóka: A forgó fúvóka makacs szennyződés eltávolítására alkalmas.

Kisebb távolsággal tud dolgozni, ha makacs szennyeződésekkel kell eltávolítania.

Nagyobb távolsággal tud dolgozni, amennyiben a következő felületeket szeretné megtisztítani:

- Lakkozott felületek
- Fából készült felületek
- Gumiból készült felületek

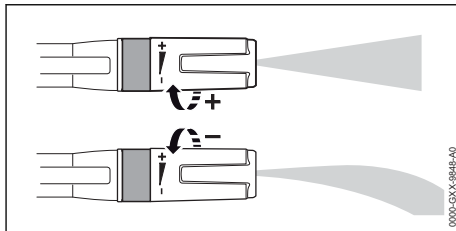

A lapos sugarú fúvókát be lehet állítani.

Amennyiben a lapos sugarú fúvókát + irányba forgatja, megnő az üzemi nyomás.

Amennyiben a lapos sugarú fúvókát – irányba forgatja, csökken az üzemi nyomás.

- ▶ Irányítsa a vízszugarat a tisztítás előtt a felület egy nem feltűnő helyére és ellenőrizze, hogy az nem sérül-e meg.
- ▶ Úgy válassza ki a fúvóka a tisztítandó felülettől való távolságát, hogy a tisztítandó felület ne sérüljön meg.
- ▶ Úgy állítsa be a lapos sugarú fúvókát, hogy a tisztítandó felület ne sérüljön.

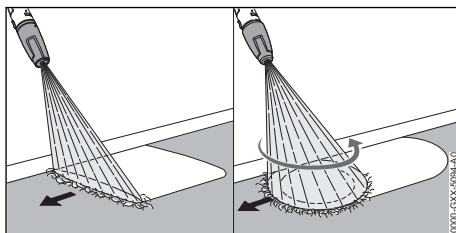

- ▶ A szóróberendezést a tisztítandó felülettel mentén egyenletesen mozgassa.
- ▶ Menjen lassan és céltudatosan előre.

10.6 Munkavégzés tisztítószerezrel

10.6.1 Tisztítószers felszívása

A tisztítószerek felerősíthetik a víz tisztító hatását.

A STIHL azt javasolja, használjon STIHL tisztítószert.

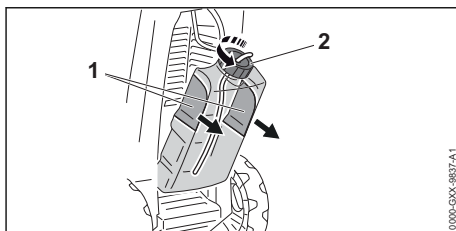

- ▶ Fogja meg a tisztítószer tartályt a fogantyúmélyedéseknél (1) és vegye ki.
- ▶ Csavarja le a fedelet (2).
- ▶ A tisztítószer a tisztítószer használati utasításában leírt módon adagolja és használja.
- ▶ Csavarja rá a fedelet a tisztítószer tartályra és húzza meg kézzel szorosra.
- ▶ Fogja meg a tisztítószer tartályt a fogantyúmélyedéseknél és tegye be a magasnyomású tisztítóberendezésbe.

10.6.2 Tisztítószer felszívása különálló tisztítószer tartályból

A tisztítószer tartály fedele szabványmenetes és ezért minden szokványos tisztítószer tartályra rácsavarható. Különálló tisztítószer tartály használható.

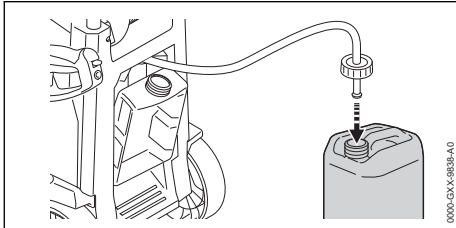

- ▶ Tisztítószer tartály kivétele.
- ▶ Csavarja le a tisztítószer tartály fedelét.
- ▶ A szívótermelés fedelét csavarja fel a különálló tisztítószer tartályra.

10.6.3 Munkavégzés tisztítószerezrel

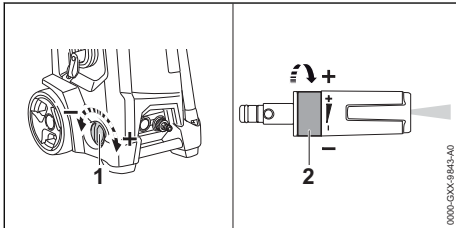

- ▶ Fordítsa a szabályozógombot (1) a megállóig a + irányba.
- ▶ Lapos sugarú fúvóka (2) az állítókerék - irányba.

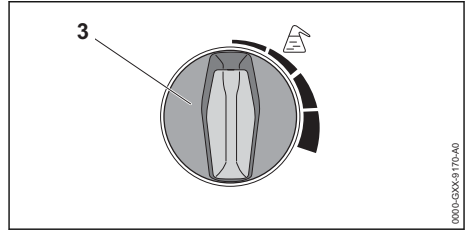

- ▶ Állítsa be a kívánt adagot
 - ▶ Adagoló forgatógomb (3) jobbra fordulat (legfeljebb 5 %).
A tisztítószer-hozzáadást ezzel növeli.
 - ▶ Adagoló forgatógomb (3) balra fordulat (legfeljebb 0 %).
A tisztítószer-hozzáadást ezzel csökkenti.
 - ▶ Ha a mosószer koncentrációját pontosan be kell állítani: Mérje meg és számítsa ki a mosószer koncentrációját.
- ▶ A nagyon piszkos felületeket tisztításuk előtt vízbe be kell áztatni.
- ▶ Nyomja meg a szórópisztoly karját és fújjon tisztítószerrel a tisztítandó felületre.
- ▶ A tisztítószer alulról felfelé kell felvinni és nem szabad rászáradni hagyni.
- ▶ Adagoló forgatógomb balra forduljon a megállóhoz.
A gép tisztítószerrel már nem szív fel.
- ▶ Tisztítsa meg a felületet.

10.6.4 Tisztítószer-koncentráció mérése és kiszámítása

Bizonyos tisztítószerek esetében a koncentrációt pontosan be kell állítani. Ebben az esetben a vízáteresztő képességet és a fogyasztást a tisztítószerezre le kell mérni.

A tisztítószer előzetes hígításának kiszámítása % értékben

Amennyiben az előzetes hígítás nincs feltüntetve az alkalmazandó tisztítószer csomagolásán %-os értéként, akkor azt az alábbiak szerint lehet meghatározni:

- Arányérték
- 1:1 = 50 %
 - 1:2 = 33,3 %
 - 1:3 = 25 %
 - 1:5 = 16,6 %
 - 1:10 = 9 %

Példa: Az 1:2 arányérték kiszámítása.

- A = 1
- B = 2

$$\frac{A}{(A + B)} \times 100 = V$$

$$\frac{1}{(1 + 2)} \times 100 = 33,3\%$$

0000-C3XX-8961-A/0

Tisztítószer-koncentráció mérése és kiszámítása

- ▶ Az üzemi nyomás és a vízmennyiség beállításhoz fordítsa a forgó szabályozót ütközésig + irányba.
- ▶ A tisztítószer adagoló forgatógombját fordítsa ütközésig jobbra.
- ▶ A tisztítószer tartályt töltsse fel tisztítószerrel a 0,5 literes jelöléssel.
- ▶ Ütközésig forgassa a lapos sugarú fúvókát - irányba.
- ▶ Kapcsolja be a magasnyomású tisztítóberendezést.
- ▶ Tartsa a szórópisztolyt egy üres tartályba.
- ▶ Működtesse a szórópisztolyt és töltsön 2 literet a tartályba.
- ▶ Határozza meg a „QR” tisztítószer fogyasztását a tisztítószer tartályból.

A tényleges tisztítószer-koncentráció kiszámítása:

$$\frac{QR}{Q} \times V = K$$

0000-C3XX-8962-A/0

- QR = a felhasznált tisztítószer mennyisége (literben)
- Q = 2 liter.
- V = a tisztítószer előzetes hígítása (%-ban).
- K = a tisztítószer koncentrációja.
- ▶ Amennyiben a kiszámított koncentráció eltér a kívánttól: Csökkentse az adagolást az adagoló forgatógombon, majd ismételje meg a mérést és a kiszámítást.

11 Munka után

11.1 Munkavégzés után

- ▶ Ha tisztítószer használtak: Öblítse ki a nagynyomású tisztítószer.

- ▶ Kapcsolja ki a magasnyomású tisztítóberendezést, és húzza ki a hálózati csatlakozót a konnektorból.
- ▶ Amennyiben a magasnyomású tisztítóberendezés csatlakoztatva van a vízhálózathoz: Zárja el a vízcsapot.
- ▶ Nyomja le a szórópisztoly karját. A víznyomás lecsökken.
- ▶ Zárja le a szórópisztoly karját.
- ▶ Válassza le a magasnyomású tisztítóberendezést a vízforrásról.
- ▶ Szerelje le a víztömlőt.
- ▶ Szerelje le és tisztítsa meg a fúvókát és a szórócsövet.
- ▶ Szerelje le a szórópisztolyt és folyassa ki a maradék vizet a szórópisztolyból.
- ▶ Tisztítsa meg a magasnyomású tisztítóberendezést.

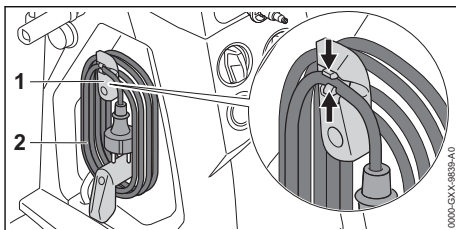

0000-C3XX-8959-A/0

- ▶ Fordítsa felfelé a tartót (1).
- ▶ Tekerje fel a csatlakozóvezetékét (2) a tartóra (1).
- ▶ Rögzítse a csatlakozóvezetékét (2) a kapcsol a tartóra (1).

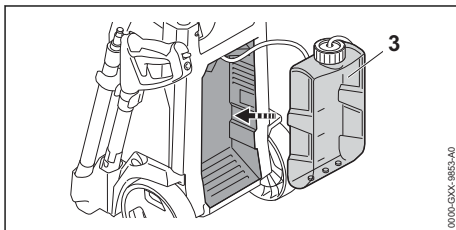

0000-C3XX-8955-A/0

- ▶ Üritse ki a tisztítószer tartályt (3), és helyezze be a nagynyomású tisztítóba.

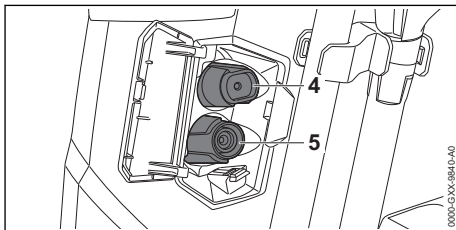

0000-C3XX-8951-A/0

- ▶ Helyezze be a lapos sugarú fűvókát (4) és a forgófűvókát (5).

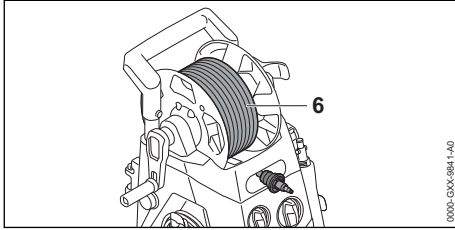

- ▶ Egyenletesen elosztva tekersejje fel a magasnyomású tömlőt (6).

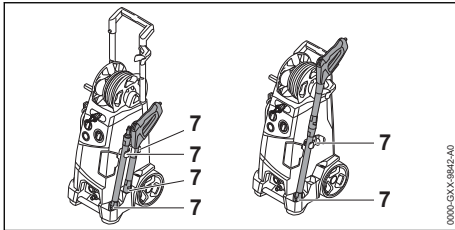

- ▶ A szóróberendezést a magasnyomású tisztítóberendezésen lévő tartókban (7) tárolja.

11.2 A magasnyomású tisztítóberendezés fagyálló szerrel való védelme

Amennyiben a magasnyomású tisztítóberendezést nem tudják fagybiztosan szállítani, a magasnyomású tisztítóberendezést glikol alapú fagyálló szerrel kell védeni. A fagyálló szer megakadályozza, hogy a víz a magasnyomású tisztítóberendezésben megfagyjon és hogy ezáltal a magasnyomású tisztítóberendezés megsérüljön.

- ▶ Szerelje le a szórócsövet.
- ▶ Csatlakoztasson egy lehetőleg rövid víztömlőt a magasnyomású tisztítóberendezéshez. Minél rövidebb a víztömlő, annál kevesebb fagyálló szer szükséges.
- ▶ A fagyálló szert a fagyálló szer használati útmutatóban leírt módon keverje.
- ▶ A fagyálló szert egy tiszta tartályba öntse bele.
- ▶ A víztömlőt merítse a fagyállószeres tartályba.
- ▶ Nyomja le a szórópisztoly karját és tartsa lenyomva.
- ▶ Kapcsolja be a magasnyomású tisztítóberendezést.
- ▶ A szórópisztoly karját addig tartsa lenyomva, hogy a fagyálló szer egyenletes sugárban lövelljen ki a szórópisztolyból és irányítsa a szórópisztolyt a tartályba.

- ▶ Nyomja le többször a szórópisztoly karját majd engedje el.
- ▶ Kapcsolja ki a magasnyomású tisztítóberendezést, és húzza ki a hálózati csatlakozót a konnektorból.
- ▶ Szerelje le a szórópisztolyt és a víztömlőt, majd folyasson fagyálló szert a tartályba.
- ▶ A fagyálló szert előírászerűen és környezetbarát módon távolítsa el.

12 Szállítás

12.1 A magasnyomású tisztítóberendezés szállítása

- ▶ Kapcsolja ki a magasnyomású tisztítóberendezést, és húzza ki a hálózati csatlakozót a konnektorból.
- ▶ Üritse ki a tisztítószer tartályát, vagy biztosítsa úgy, hogy ne tudjon felborulni, leesni vagy mozogni.

A nagynyomású tisztító meghúzása vagy hordozása

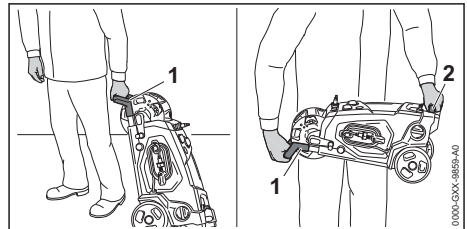

- ▶ A magasnyomású tisztítóberendezést a fogantyúnál (1) fogva húzza.
- ▶ A magasnyomású tisztítóberendezést a fogantyúnál (1) és a szállítófogantyúnál (2) fogva hordozza.

A magasnyomású tisztítóberendezés járműben történő szállítása

- ▶ Rögzítse a nagynyomású mosót úgy, hogy az ne borulhasson fel vagy mozdulhasson el.
- ▶ Amennyiben a magasnyomású tisztítóberendezést nem tudja fagytól védve szállítani: Védje a magasnyomású tisztítóberendezést fagyálló szerrel.

13 Tárolás

13.1 A magasnyomású tisztítóberendezés tárolása

- ▶ Kapcsolja ki a magasnyomású tisztítóberendezést és húzza ki a hálózati csatlakozót a konnektorból.

- ▶ A magasnyomású tisztítóberendezést úgy tárolja, hogy a következő feltételek teljesüljenek:
 - A magasnyomású tisztítóberendezés tárolása gyermekektől távol történik.
 - A magasnyomású tisztítóberendezés tiszta és száraz.
 - A magasnyomású tisztítóberendezés zárt helyiségben van.
 - A magasnyomású tisztítóberendezés 0 °C-nál magasabb hőmérsékleten van.
 - Amennyiben a magasnyomású tisztítóberendezést nem tudja fagybiztosan tárolni: Védje a magasnyomású tisztítóberendezést fagyálló szerrel.

14 Tisztítás

14.1 Magasnyomású tisztítóberendezés öblítés

Ha tisztítószereket használtak:

- ▶ Tisztítószert tartály eltávolítani és kiüríteni.
- ▶ A tisztítószert-maradványokat a tisztítószert használati utasításában leírtak szerint ártalmatlanítsa.
- ▶ Öblítse ki a tisztítószertartályt tiszta vízzel.
- ▶ Tisztítószert tartály beillesztés.
- ▶ Fordítsa a forgatógombot a + irányba, ameddig csak lehet.
- ▶ Lapos sugarú fúvóka amennyire csak lehet a - irányába.
- ▶ Adagoló forgatógomb balra fordulat (0 %-ig).
- ▶ A magasnyomású tisztítóberendezés bekapcsolása és öblítse le tiszta vízzel körülbelül 30 másodpercig.

14.2 A magasnyomású tisztítóberendezést és a tartozékok tisztítása

- ▶ Kapcsolja ki a magasnyomású tisztítóberendezést, és húzza ki a hálózati csatlakozót a konnektorból.
- ▶ Tisztítsa meg a magasnyomású tisztítóberendezést, a magasnyomású tömlőt, a szórópisztolyt és a tartozékokat egy nedves ronggyal.
- ▶ A magasnyomású tisztítóberendezés csöcsönkjait és tengelykapcsolóit, valamint a szórópisztolyon lévő magasnyomású tömlőt egy nedves ronggyal tisztítsa.
- ▶ Tisztítsa meg a szellőzőnyílásokat ecsettel.

14.3 A fúvóka és a szórócső tisztítása

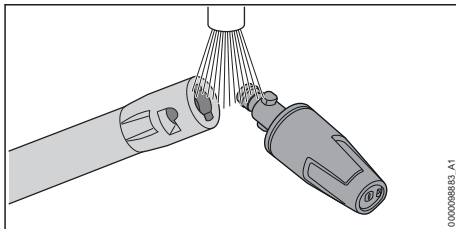

- ▶ Öblítse le a fúvókát és a szórócsövet folyó víz alatt és törölje meg egy ronggyal.

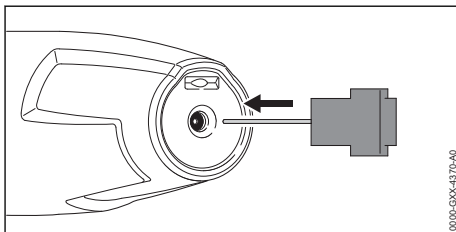

- ▶ Amennyiben a fúvóka eltömődött: Tisztítsa meg a fúvókát a tisztítóúvel.

14.4 A vízbevezető szita tisztítása

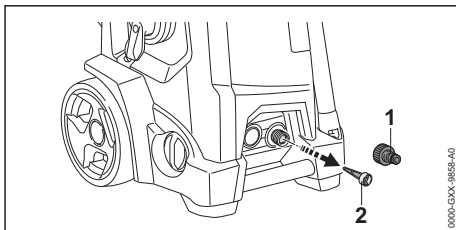

- ▶ Csavarja le a vízcsatlakozó csöcsönkját (1).
- ▶ Húzza ki a vízbevezető szitát (2) a vízcsatlakozóból.
- ▶ Öblítse le a vízbevezető szitát (2) folyó víz alatt.
- ▶ Tegye be a vízbevezető szitát (2) a vízcsatlakozóba.
- ▶ Csavarja fel a csöcsönköt (1) és szorosan húzza meg kézzel.

14.5 A vízsűrő tisztítása

A tisztításhoz a vízsűrőt szét kell szerelni.

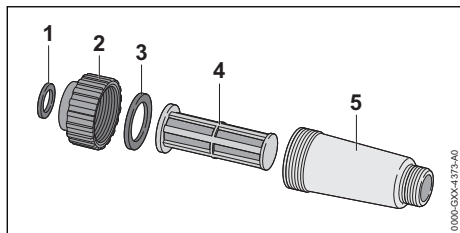

- ▶ Vízsűrő szétszerelése.
- ▶ Öblítse le a tömitéseket (1 és 3), a zárat (2), a szűrőt (4) és a szűrőházat (5) folyó víz alatt.
- ▶ Zsírizza be a tömitéseket (1 és 3) szerelvény-zsírral.
- ▶ Szerelje össze ismét a vízsűrőt.

15 Karbantartás

15.1 Karbantartási időközök

A karbantartási időközök a környezeti feltételek és a munkafeltételek függvényei. A STIHL cég az alábbi karbantartási intervallumokat ajánlja:

17 Hibaelhárítás

17.1 A magasnyomású tisztítóberendezés üzemzavarainak elhárítása

Üzemzavar	Oka	Megoldás
A magasnyomású tisztítóberendezés nem indul be annak ellenére, hogy a szórópisztoly karja le van nyomva.	A csatlakozóvezeték vagy a hosszabbítóvezeték dugaszos csatlakozója nincs bedugva.	▶ Dugja be a csatlakozóvezeték vagy a hosszabbítóvezeték dugaszos csatlakozóját.
	Kioldott a túláramvédelmi megszakító (biztosíték) vagy a FI érintésvédelmi relé. Az áramkör elektromosan túl van terhelve vagy meghibásodott.	▶ Keresse meg a kioldás okát és hárítsa el. Helyezzen be túláramvédelmi megszakítót (biztosíték) vagy FI érintésvédelmi relét. ▶ Kapcsolja ki az ugyanazon áramkörre csatlakoztatott áramfogyasztókat.
	A konnektor biztosítéka túl gyenge.	▶ A csatlakozóvezeték dugaszát egy megfelelő biztosítékkal rendelkező konnektorba dugja, 18 .
	A hosszabbítóvezeték nem megfelelő keresztmetszetű.	▶ Megfelelő keresztmetszetű hosszabbítóvezetékét használjon, 18.3
	A hosszabbítóvezeték túl hosszú.	▶ Megfelelő hosszúságú hosszabbítóvezetékét használjon, 18.3
	Az elektromotor túl meleg.	▶ A magasnyomású tisztítóberendezést hagyja lehűlni 5 percig. ▶ Tisztítsa meg a fűvókát.
A magasnyomású tisztítóberendezés nem indul be a bekapcsoláskor. Az elektromotor bűgő hangot hallat.	A hálózati feszültség túl alacsony.	▶ Nyomja le a szórópisztoly karját, tartsa lenyomva és kapcsolja be a magasnyomású tisztítóberendezést. ▶ Kapcsolja ki az ugyanazon áramkörre csatlakoztatott áramfogyasztókat.

Havonta



- ▶ A vízbevezető szita tisztítása

16 Javítás

16.1 A magasnyomású tisztítóberendezés javítása

A felhasználó nem tudja a magasnyomású tisztítóberendezést és a tartozékokat saját maga megjavítani.

- ▶ Amennyiben a magasnyomású tisztítóberendezés vagy a tartozékok megsérültek: Ne használja a magasnyomású tisztítóberendezést vagy a tartozékokat, és forduljon egy STIHL márkaszervizhez.

Üzemzavar	Oka	Megoldás
	A hosszabbítóvezeték nem megfelelő keresztmetszetű.	▶ Megfelelő keresztmetszetű hosszabbítóvezeteket használjon,  18.3
	A hosszabbítóvezeték túl hosszú.	▶ Megfelelő hosszúságú hosszabbítóvezeteket használjon,  18.3
A magasnyomású tisztítóberendezés üzem közben kikapcsolódik.	A csatlakozóvezeték vagy a hosszabbítóvezeték dugaszos csatlakozóját kihúzták a konnektorból.	▶ Dugja be a csatlakozóvezeték vagy a hosszabbítóvezeték dugaszos csatlakozóját.
	Kioldott a túláramvédelmi megszakító (biztosíték) vagy a FI érintésvédelmi relé. Az áramkör elektromosan túl van terhelve vagy meghibásodott.	▶ Keresse meg a kioldás okát és hárítsa el. Helyezzen be túláramvédelmi megszakítót (biztosíték) vagy FI érintésvédelmi relét. ▶ Kapcsolja ki az ugyanazon áramkörre csatlakoztatott áramfogyasztókat.
	A konnektor biztosítéka túl gyenge.	▶ A csatlakozóvezeték dugaszát egy megfelelő biztosítékkal rendelkező konnektorba dugja,  18.
	Az elektromotor túl meleg.	▶ A magasnyomású tisztítóberendezést hagyja lehűlni 5 percre. ▶ Tisztítsa meg a fűvókát.
A magasnyomású szivattyú ismét be- és kikapcsol anélkül, hogy megnyomná a szórópisztoly karját.	A magasnyomású szivattyú, a magasnyomású tömlő vagy a szóróberendezés tömítetlen.	▶ Vizsgáltsa meg a magasnyomású tisztítóberendezést egy STIHL márkaszervizben.
Az üzemi nyomás ingadozik vagy lecsökken.	Vízhiány áll fenn.	▶ Nyissa meg a vízcsapot teljesen. ▶ Bizonyosodjon meg arról, hogy megfelelő mennyiségű víz áll rendelkezésre.
	A fűvóka eltömődött.	▶ Tisztítsa meg a fűvókát.
	A vízbevezető szita vagy a vízsűrő el vannak tömődve.	▶ Tisztítsa meg a vízbevezető szitát és a vízsűrőt.
	A magasnyomású szivattyú, a magasnyomású tömlő vagy a szóróberendezés tömítetlen vagy hibás.	▶ Vizsgáltsa meg a magasnyomású tisztítóberendezést egy STIHL márkakereskedésben.
A magasnyomású tisztítóberendezés csöpög.	A magasnyomású tisztítóberendezés kismértékű csöpögése műszakilag indokolt.	▶ Ha bármilyen szokatlant észlel, vizsgáltsa meg a magasnyomású tisztítóberendezést egy STIHL márkakereskedésben.
A vízszugárnak megváltozott a formája.	A fűvóka eltömődött.	▶ Tisztítsa meg a fűvókát.
	A fűvóka elkopott.	▶ Cserélje ki a fűvókát.
A kiegészítő tisztítószert nem szívja fel.	Üres a tisztítószertartály.	▶ Töltse meg a mosószertartályt mosószerral.
	A lapos sugarú fűvóka nincs a megállóig elfordítva - irányban.	▶ A lapos sugarú fűvóka amennyire csak lehet a - irányába.
	Elkopott a Venturi-fűvóka.	▶ Javítsa meg a készüléket a STIHL márkakereskedésben.
A magasnyomású tisztítóberendezés, a magasnyomású tömlő, a szórópisztoly vagy a szórócső nehezen illeszthetőek össze.	A csatlakozások tömítései nincsenek bezsírozva.	▶ A tömítések megszírozása.

17.2 A tömítések megszírozása

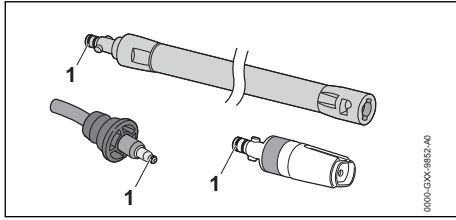

- Zsírozza be a tömítéseket (1) szerelvényzsírral.

18 Műszaki adatok

18.1 Magasnyomású tisztítóberendezés STIHL RE 150 PLUS

Kivitel: 230 V / 50 Hz

- Biztosíték („C” vagy „K” jelleggörbe): 13 A
- Teljesítményfelvétel: (EU) 2019/1781 §2(2) (j): 2,9 kW
- A hálózati megengedett legnagyobb impedancia: 0,40 Ohm
- Elektromos védelmi osztály: I
- elektromos védelmi fokozat: IPX5
- Üzemi nyomás (p): 14 MPa (140 bar)
- Engedélyezett max. nyomás (p max.): 18 MPa (180 bar)
- Max. vízbevezetési nyomás (p in max.): 1 MPa (10 bar)
- Max. vízáteresztő képesség (Q max): 10,2 l/min (610 l/h)
- Min. vízáteresztő képesség (Q min): 9,0 l/min (540 l/h)
- Maximális visszalökő erő: 25 N
- Max. szívási magasság: 0,5 m
- Max. vízhőmérséklet nyomás alatti üzemmódban (t in max): 60 °C
- Max. vízhőmérséklet szívó üzemmódban: 20 °C
- Méretek
 - Hosszúság: 383 mm
 - Szélesség: 380 mm
 - Maximális magasság: 981 mm
 - Minimális magasság: 792 mm
- A magasnyomású tömlő hossza: 12 m
- Súly (m) felszerelt tartozékokkal: 31 kg

A nyomásfüggő adatokat 0,3 MPa (3 bar) bemeneti nyomáson mértük.

18.2 Magasnyomású tisztítóberendezés STIHL RE 170 PLUS

Kivitel: 230 V / 50 Hz

- Biztosíték („C” vagy „K” jelleggörbe): 16 A
- Teljesítményfelvétel: (EU) 2019/1781 §2(2) (j): 3,3 kW
- A hálózati megengedett legnagyobb impedancia: 0,37 Ohm
- Elektromos védelmi osztály: I
- elektromos védelmi fokozat: IPX5
- Üzemi nyomás (p): 15 MPa (150 bar)
- Engedélyezett max. nyomás (p max.): 18 MPa (180 bar)
- Max. vízbevezetési nyomás (p in max.): 1 MPa (10 bar)
- Max. vízáteresztő képesség (Q max): 10,8 l/min (640 l/h)
- Min. vízáteresztő képesség (Q min): 9,5 l/min (570 l/h)
- Maximális visszalökő erő: 27 N
- Max. szívási magasság: 0,5 m
- Max. vízhőmérséklet nyomás alatti üzemmódban (t in max): 60 °C
- Max. vízhőmérséklet szívó üzemmódban: 20 °C
- Méretek
 - Hosszúság: 383 mm
 - Szélesség: 380 mm
 - Maximális magasság: 981 mm
 - Minimális magasság: 792 mm
- A magasnyomású tömlő hossza: 12 m
- Súly (m) felszerelt tartozékokkal: 31 kg

Kivitel: 220-240 V / 50 Hz

- Biztosíték („C” vagy „K” jelleggörbe): 10 A
- Teljesítményfelvétel: (EU) 2019/1781 §2(2) (j): 2,2 kW
- Elektromos védelmi osztály: I
- elektromos védelmi fokozat: IPX5
- Üzemi nyomás (p): 12 MPa (120 bar)
- Engedélyezett max. nyomás (p max.): 18 MPa (180 bar)
- Max. vízbevezetési nyomás (p in max.): 1 MPa (10 bar)
- Max. vízáteresztő képesség (Q max): 8,7 l/min (520 l/h)
- Min. vízáteresztő képesség (Q min): 7,8 l/min (470 l/h)
- Maximális visszalökő erő: 20 N
- Max. szívási magasság: 0,5 m
- Max. vízhőmérséklet nyomás alatti üzemmódban (t in max): 60 °C
- Max. vízhőmérséklet szívó üzemmódban: 20 °C
- Méretek

- Hosszúság: 383 mm
- Szélesség: 380 mm
- Maximális magasság: 981 mm
- Minimális magasság: 792 mm
- A magasnyomású tömlő hossza: 12 m
- Súly (m) felszerelt tartozékokkal: 31 kg

A nyomásfüggő adatokat 0,3 MPa (3 bar) beme-
neti nyomáson mértük.

18.3 Hosszabbítóvezetékek

Amennyiben hosszabbítóvezeték használatát, annak rendelkeznie kell egy védővezetékkel, és annak ereinek a feszültségtől és a hosszabbító-
vezeték hosszától függően legalább a következő átmérővel kell rendelkezniük:

Amennyiben a teljesítménytáblán a névleges feszültség 220 V és 240 V közötti:

- Vezeték hossz 20 m-ig: AWG 15 / 1,5 mm²
- Vezeték hossz 20 m-től 50 m-ig: AWG 13 / 2,5 mm²

Amennyiben a teljesítménytáblán a névleges feszültség 100 V és 127 V közötti:

- Vezeték hossz 10 m-ig: AWG 14 / 2,0 mm²
- Vezeték hossz 10 m-től 30 m-ig: AWG 12 / 3,5 mm²

18.4 Zaj- és rezgésértékek RE 150 PLUS, 170 PLUS

A zajszint K-értéke 2 dB(A). A zajteljesítmény-
szint K-értéke 2 dB(A). A rezgésértékek K-értéke 2 m/s².

- Zajszint L_{pA} az EN 60335-2-79 szerint mérve:
 - 71 dB(A)
- Zajteljesítményszint L_{wA} EN 60335-2-79 sze-
rint mérve:
 - 85 dB(A)
- Rezgésérték a_{p1} az EN 60335-2-79, szerint
mérve: Lapos sugarú fúvóka: $\leq 2,5 \text{ m} / \text{s}^2$.

18.5 REACH

A REACH megnevezés az Európai Unió által
meghatározott előírás a kémiai anyagok regisztrá-
lásához, értékeléséhez és engedélyezéséhez.

A REACH rendelet betartásához szükséges
információkról a www.stihl.com/reach oldalon
tájékozódhat.

19 Pótalkatrészek és tartozé- kok

19.1 Pótalkatrészek és tartozékok

STIHL Ezek a szimbólumok eredeti STIHL
pótalkatrészeket és eredeti STIHL tar-
tozókat jelölnek.

A STIHL eredeti STIHL pótalkatrészek és eredeti
STIHL tartozékok használatát ajánlja.

A STIHL a folyamatos piacfigyelés ellenére sem
tudja megítélni más gyártók pótalkatrészeit és
tartozékait megbízhatóság, biztonság és alkal-
masság tekintetében, valamint a STIHL nem tud
azok alkalmazásáért felelősséget vállalni.

Eredeti STIHL pótalkatrészek és eredeti STIHL
tartozékok STIHL márkakereskedésben kapha-
tók.

20 Ártalmatlanítás

20.1 A magasnyomású tisztítóbe- rendezés ártalmatlanítása

A hulladékkezeléssel kapcsolatos információk a
helyi hatóságoknál vagy STIHL márkaszervizben
beszerezhetők.

A szakszerűtlen ártalmatlanítás károsíthatja az
egészséget és megterhelheti a környezetet.

- ▶ A STIHL termékeket a csomagolással együtt
vigye el újrahasznosítás céljából egy megfe-
lelő gyűjtőhelyre a helyi előírásoknak megfe-
lelően.
- ▶ Tilos a háztartási szemétbe kidobni.

21 EK Megfelelőségi nyilatko- zat

21.1 Magasnyomású tisztítóberen- dezés STIHL RE 150 PLUS, 170 PLUS

ANDREAS STIHL AG & Co. KG
Badstraße 115
D-71336 Waiblingen

Németország

teljes felelőssége tudatában nyilatkozik, hogy a

- Kivétel: Magasnyomású tisztítóberendezés
- Gyártó márkaneve: STIHL
- Típus: RE 150 PLUS; 170 PLUS
- Sorozatszám: RE01

megfelel a 2011/65/EU, 2006/42/EK és
2014/30/EU, 2009/125/EC irányelvek vonatkozó
előírásainak, tervezése és kivitelezése pedig

összhangban áll az alábbi szabványok gyártás időpontjában érvényes verzióival: EN 55014-1, EN 55014-2, EN 60335-1, EN 60335-2-79, EN 61000-3-2, EN 61000-3-11.

A mért és a garantált zajteljesítményszint meghatározása a 2000/14/EK irányelv V. függeléke szerint, az ISO 3744 szabványnak megfelelően történt.

- mért zajteljesítményszint: 85 dB(A)
- garantált zajteljesítményszint: 87 dB(A)

A műszaki dokumentációt az ANDREAS STIHL AG & Co. KG Produktzulassung részlege őrzi.

A gép gyártási éve, a gyártó ország és a gép száma a magasnyomású tisztítóberendezésen vannak feltüntetve.

Waiblingen, 2022. 08. 01.

ANDREAS STIHL AG & Co. KG

HRA 260269, helyi bíróság Stuttgart

névén 

Robert Olma, Vice President, Regulatory Affairs & Global Governmental Relations

22 A gyártó UK/CA megfelelőségi nyilatkozata

22.1 Magasnyomású tisztítóberendezés STIHL RE 150 PLUS, 170 PLUS

**UK
CA**

ANDREAS STIHL AG & Co. KG
Badstraße 115
D-71336 Waiblingen

Németország

teljes felelőssége tudatában nyilatkozik, hogy a
– Kivétel: Magasnyomású tisztítóberendezés
– Gyártó márkaneve: STIHL
– Típus: RE 150 PLUS; 170 PLUS
– Sorozatszám: RE01

megfelel az Egyesült Királyság szabályozásának The Restriction of the Use of Certain Hazardous Substances in Electrical and Electronic Equipment Regulations 2012, Supply of Machinery (Safety) Regulations 2008, Electromagnetic

Compatibility Regulations 2016 és The Ecodesign for Energy-Related Products and Energy Information (Amendment) (EU Exit) Regulations 2019 vonatkozó rendelkezéseinek, és a gyártás napján érvényes következő szabványok verzióinak megfelelően lett kifejlesztve és gyártva: EN 55014-1, EN 55014-2, EN 60335-1, EN 60335-2-79, EN 61000-3-2, EN 61000-3-11.

A mért és a garantált zajteljesítményszint meghatározása az Egyesült Királyság Noise Emission in the Environment by Equipment for use Outdoors Regulations 2001, Schedule 8 rendelete szerint történt az ISO 3744 szabvány alkalmazásával.

- mért zajteljesítményszint: 85 dB(A)
- garantált zajteljesítményszint: 87 dB(A)

A műszaki dokumentációt az ANDREAS STIHL AG & Co. KG őrzi.

A gép gyártási éve, a gyártó ország és a gép száma a magasnyomású tisztítóberendezésen vannak feltüntetve.

Waiblingen, 2022. 08. 01.

ANDREAS STIHL AG & Co. KG

HRA 260269, helyi bíróság Stuttgart

névén 

Robert Olma, Vice President, Regulatory Affairs & Global Governmental Relations

Spis treści

1	Przedmowa.....	73
2	Informacje o instrukcji użytkownika.....	73
3	Przegląd.....	74
4	Wskazówki dotyczące bezpieczeństwa pracy.....	75
5	Przygotowanie myjki wysokociśnieniowej do pracy.....	82
6	Zmontowanie myjki wysokociśnieniowej... 82	
7	Podłączenie do źródła wody.....	84
8	Podłączenie myjki wysokociśnieniowej do zasilania elektrycznego.....	85
9	Włączanie i wyłączanie myjki wysokociśnieniowej.....	85
10	Używanie myjki wysokociśnieniowej.....	86
11	Po zakończeniu pracy.....	89
12	Transport.....	90
13	Przechowywanie.....	90
14	Czyszczenie.....	91

15	Konserwacja.....	92
16	Naprawa.....	92
17	Rozwiązywanie problemów.....	92
18	Dane techniczne.....	94
19	Części zamienne i akcesoria.....	95
20	Utylizacja.....	95
21	Deklaracja zgodności UE.....	95
22	Deklaracja zgodności UKCA.....	96

1 Przedmowa

Szanowni Państwo,

dziękujemy za zakup produktu marki STIHL. STIHL projektuje i produkuje urządzenia o najwyższej jakości, które w pełni spełniają oczekiwania klientów. Produkowane przez nas urządzenia wyróżniają się najwyższą niezawodnością nawet w najcięższych warunkach pracy.

Marka STIHL to również najwyższej klasy obsługa klienta. Nasi sprzedawcy oferują fachowe doradztwo, pomoc w doborze odpowiednich produktów oraz kompleksowe wsparcie techniczne.

Firma STIHL przywiązuje szczególną wagę do zrównoważonego rozwoju i ochrony środowiska. Celem niniejszej instrukcji obsługi jest zapewnienie bezpiecznej i przyjaznej dla środowiska eksploatacji produktu STIHL przez długi okres użytkowania.

Dziękujemy Państwu za zaufanie. Życzymy satysfakcji z użytkowania produktu marki STIHL.



Dr Nikolas Stihl

WAŻNE! PRZECZYTAĆ PRZED UŻYCIEM I ZACHOWAĆ.

2 Informacje o instrukcji użytkowania

2.1 Obowiązujące dokumenty

Zastosowanie mają lokalne przepisy dotyczące bezpieczeństwa.

- ▶ Oprócz niniejszej instrukcji użytkowania przeczytać, zrozumieć i zachować następujące dokumenty:
 - Instrukcja użytkowania i opakowanie używanych akcesoriów
 - Instrukcja użytkowania i opakowanie używanego środka czyszczącego

2.2 Ostrzeżenia w treści instrukcji



NIEBEZPIECZEŃSTWO

- Ten piktogram oznacza bezpośrednie zagrożenie poważnym lub wręcz śmiertelnym wypadkiem.
 - ▶ Oznaczone nim środki mogą zapobiec poważnemu lub śmiertelnemu wypadkowi.



OSTRZEŻENIE

- Ten piktogram oznacza **możliwe** zagrożenie poważnym lub wręcz śmiertelnym wypadkiem.
 - ▶ Oznaczone nim środki mogą zapobiec poważnemu lub śmiertelnemu wypadkowi.

WSKAZÓWKA

- Ten piktogram oznacza potencjalne zagrożenie uszkodzaniem w mieniu.
 - ▶ Oznaczone nim środki mogą zapobiec uszkodzaniu w mieniu.

2.3 Symbole w tekście



Ten symbol odsyła do rozdziału niniejszej instrukcji obsługi.

3 Przegląd

3.1 Myjka wysokociśnieniowa

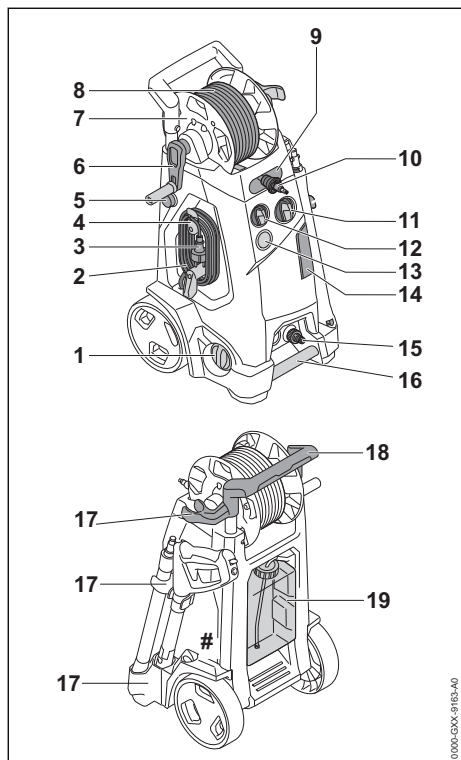

1 Regulator obrotowy

Pokrętko służy do regulacji ciśnienia roboczego oraz intensywności przepływu wody.

2 Kabel zasilający

Kabel zasilający łączy myjkę wysokociśnieniową z wtyczką zasilającą.

3 Wtyczka zasilająca

Wtyczka zasilająca łączy kabel zasilający z gniazdem elektrycznym.

4 Uchwyt z klipsem

Obrotowe mocowanie służy do zdejmowania i przechowywania przewodu zasilającego. Klips mocuje wtyczkę zasilania na zwiniętym przewodzie zasilającym.

5 Przycisk blokady

Przycisk blokady uniemożliwia przestawienie rączki.

6 Korba

Korba służy do kręcenia bębnem.

7 Bęben nawojowy węża

Bęben służy do nawijania węża wysokociśnieniowego.

8 Wąż wysokociśnieniowy

Wężem wysokociśnieniowym woda płynie z pompy wysokociśnieniowej do pistoletu.

9 Otwór prowadzący

Otwór prowadzący prowadzi wąż wysokociśnieniowy z przodu na bęben.

10 Króciec

Króciec łączy wąż wysokociśnieniowy z pistoletem natryskowym.

11 Przełącznik obrotowy

Pokrętko służy do włączania i wyłączania myjki wysokociśnieniowej.

12 Pokrętko dozujące

Pokrętko dozujące służy do ustawiania żądanej ilości środka czyszczącego.

13 Manometr

Manometr wskazuje wartość ciśnienia w pompie wysokociśnieniowej.

14 Klapka

Klapka zasłania dostarczone dysze i igłę czyszczącą.

15 Króciec

Króciec służy do podłączania węża dopływu wody.

16 Uchwyt transportowy

Uchwyt transportowy służy do przenoszenia myjki wysokociśnieniowej.

17 Uchwyty

Uchwyty służą do przechowywania urządzenia natryskowego.

18 Rączka

Rączka służy do przenoszenia i przesuwania myjki wysokociśnieniowej.

19 Zbiornik środka czyszczącego

Zbiornik środka czyszczącego jest używany w przypadku czyszczenia ze środkiem czyszczącym.

Tabliczka znamionowa z numerem seryjnym

3.2 Urządzenie natryskowe

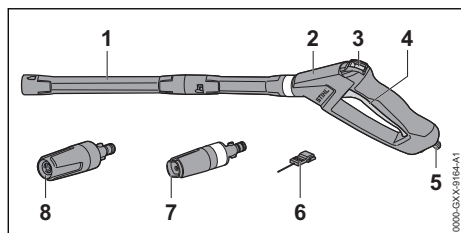

1 Lanca natryskowa

Lanca natryskowa łączy pistolet z dyszą.

2 Pistolet natryskowy

Pistolet natryskowy służy do trzymania i prowadzenia urządzenia natryskowego.

3 Dźwignia blokująca

Dźwignia blokująca odblokowuje dźwignię.

4 Dźwignie

Dźwignie otwiera i zamyka zawór w pistolecie natryskowym. Dźwignie włącza i wyłącza strumień wody.

5 Dźwignia blokady

Dźwignia blokady trzyma króciec w pistolecie natryskowym.

6 Igła czyszcząca

Igła czyszcząca służy do czyszczenia dysz.

7 Dysza płaska

Dysza płaska wytwarza płaski strumień wody.

8 Dysza rotacyjna (w zależności od rynku może być zawarta w zakresie dostawy)

Dysza rotacyjna wytwarza twardy, obracający się strumień wody.

3.3 Symbole

Na myjce wysokociśnieniowej i urządzeniu natryskowym mogą znajdować się symbole o następującym znaczeniu:



W tej pozycji dźwignia ryglująca odblokowuje dźwignię.



W tej pozycji dźwignia ryglująca blokuje dźwignię.



Nie wyrzucać produktu do zwykłego pojemnika na śmieci.



Gwarantowany poziom mocy akustycznej według dyrektywy 2000/14/WE w dB(A), aby móc porównać emisję hałasu produktów.



Symbole te oznaczają oryginalne części zamienne i akcesoria marki STIHL.

4 Wskazówki dotyczące bezpieczeństwa pracy

4.1 Symbole ostrzegawcze

Symbole ostrzegawcze na myjce wysokociśnieniowej mają następujące znaczenie:



Przestrzegać zasad bezpieczeństwa i środków ostrożności.



Przeczytać niniejszą instrukcję obsługi, przestrzegać jej i zachować ją na przyszłość.



Nosić okulary ochronne.



- Nie kierować strumienia wody w stronę osób i zwierząt.
- Nie kierować strumienia wody w stronę instalacji elektrycznych, złączy elektrycznych, gniazd i przewodów pod napięciem.
- Nie kierować strumienia wody na urządzenia elektryczne i myjkę wysokociśnieniową.



W razie uszkodzenia przewodu zasilającego lub przedłużacza wyciągnąć wtyczkę z gniazdka.



Nie podłączać myjki wysokociśnieniowej bezpośrednio do sieci wody pitnej.



Podczas przerw w pracy, transportu, przechowywania, konserwacji lub napraw wyłączać myjkę wysokociśnieniową.



Nie używać, nie transportować i nie przechowywać myjki wysokociśnieniowej w temperaturach poniżej 0°C.

4.2 Użytkowanie zgodne z przeznaczeniem

Myjka wysokociśnieniowa STIHL

RE 150.0 PLUS lub RE 170.0 PLUS służy do mycia przykładowo pojazdów, przyczep, tarasów, chodników i elewacji.

Myjki wysokociśnieniowej nie wolno używać w deszczu.

▲ OSTRZEŻENIE

- Użytkowanie myjki wysokociśnieniowej niezgodnie z przeznaczeniem może prowadzić

do poważnych obrażeń lub śmierci osób oraz strat materialnych.

- ▶ Myjkę wysokociśnieniową stosować w sposób opisany w niniejszej instrukcji użytkowania.

Myjka wysokociśnieniowa STIHL

RE 150.0 PLUS lub RE 170.0 PLUS nie nadaje się do następujących zastosowań:

- Mycie płyt azbestowo-cementowych i podobnych powierzchni
- Mycie powierzchni malowanych lub lakierowanych farbą zawierającą ołów
- Mycie powierzchni mających kontakt ze środkami spożywczymi
- Mycie samej myjki wysokociśnieniowej

4.3 Wymagania dotyczące użytkownika

▲ OSTRZEŻENIE

- Użytkownicy, którzy nie przejdą przeszkolenia, nie są w stanie rozpoznać ani oszacować zagrożeń stwarzanych przez myjkę wysokociśnieniową. Może dojść do poważnych obrażeń lub śmierci użytkownika i osób postronnych.



- ▶ Przeczytać niniejszą instrukcję obsługi, przestrzegać jej i zachować na przyszłość.

- ▶ W razie przekazania myjki wysokociśnieniowej innej osobie: Przekazać również instrukcję użytkowania.
- ▶ Użytkownik musi spełniać następujące wymagania:
 - Użytkownik jest wyczerpany.

– Ta maszyna nie może być użytkowana przez osoby (w tym dzieci) o ograniczonej sprawności fizycznej, sensorycznej lub umysłowej lub nieposiadające odpowiedniego doświadczenia i wiedzy.

- Użytkownik jest w stanie rozpoznać i ocenić zagrożenia powodowane przez myjkę wysokociśnieniową.
- Użytkownik jest pełnoletni lub odbywa naukę zawodu

pod nadzorem zgodnie z krajowymi przepisami.

– Użytkownik został przeszkolony przez autoryzowanego dealera STIHL lub specjalistę przed pierwszym użyciem myjki wysokociśnieniowej.

– Użytkownik nie znajduje się pod wpływem alkoholu, leków lub narkotyków.

- ▶ W razie wątpliwości skontaktować się z autoryzowanym dealerem STIHL.

4.4 Odzież i wyposażenie

▲ OSTRZEŻENIE

- Podczas pracy urządzenie może wyrzucać z dużą prędkością różne przedmioty. Niebezpieczeństwo zranienia.
 - ▶ Nosić okulary ochronne ściśle przylegające do twarzy. Odpowiednie okulary ochronne są sprawdzone zgodnie z normą EN 166 lub z przepisami krajowymi i są dostępne w handlu z odpowiednim oznaczeniem.
 - ▶ Należy nosić mocno przylegającą odzież z długimi rękawami i nogawkami.
- Podczas pracy mogą powstawać aerozole. Wdychanie aerozoli grozi utratą zdrowia i może powodować reakcje alergiczne.
 - ▶ Przeprowadzić ocenę ryzyka w zależności od czyszczonej powierzchni i jej otoczenia.
 - ▶ Jeżeli ocena ryzyka wykaże powstawanie aerozoli: Nosić maskę ochronną o klasie ochrony FFP2 lub równoważnej.
- Nieodpowiednie obuwie grozi poślizgnięciem się. Niebezpieczeństwo zranienia.
 - ▶ Nosić wysokie, zamknięte obuwie z podeszwami o dobrej przyczepności.



4.5 Stanowisko pracy i otoczenie

▲ OSTRZEŻENIE

- Osoby postronne, dzieci i zwierzęta nie są w stanie rozpoznać, ani tym bardziej prawidłowo ocenić zagrożeń powodowanych przez myjkę wysokociśnieniową i wyrzucane przedmioty. Możliwe są poważne obrażenia tych osób, dzieci i zwierząt oraz znaczne straty materialne.

- ▶ Osoby postronne, dzieci i zwierzęta należy trzymać z dala od obszaru pracy.
- ▶ Nie pozostawiać myjki wysokociśnieniowej bez nadzoru.
- ▶ Nie pozwolić dzieciom na zabawę myjką wysokociśnieniową.
- W przypadku pracy w deszczu lub w wilgotnym otoczeniu może dojść do porażenia prądem elektrycznym. Może to spowodować ciężkie obrażenia lub śmierć użytkownika oraz uszkodzenie myjki wysokociśnieniowej.
 - ▶ Nie pracować w deszczu.
 - ▶ Myjkę wysokociśnieniową ustawiać w taki sposób, aby nie została zmoczona przez kapiącą wodę.
 - ▶ Myjkę wysokociśnieniową ustawiać poza obszarem wilgotnym.
- Elementy elektryczne myjki wysokociśnieniowej mogą wytwarzać iskry. Iskry grożą zaprószeniem ognia lub wybuchem w pobliżu substancji skrajnie łatwopalnych lub wybuchowych. Możliwe są poważne obrażenia ciała lub śmierć oraz znaczne straty materialne.
 - ▶ Nie wolno pracować z urządzeniem w miejscach skrajnie zagrożonych pożarem lub wybuchem.

4.6 Bezpieczny stan

Myjka wysokociśnieniowa znajduje się w bezpiecznym stanie, jeśli są spełnione następujące warunki:

- Myjka wysokociśnieniowa nie jest uszkodzona.
- Wąż wysokociśnieniowy, złączki i urządzenie natryskowe nie są uszkodzone.
- Urządzenie natryskowe jest zamontowane prawidłowo.
- Kabel zasilający i przedłużacz oraz ich wtyczki nie są uszkodzone.
- Myjka wysokociśnieniowa jest czysta i sucha.
- Urządzenie natryskowe jest czyste.
- Elementy obsługowe działają i nie zostały zmienione.
- Myjka wysokociśnieniowa jest wyposażona w oryginalne akcesoria marki STIHL.
- Akcesoria są zamontowane prawidłowo.

▲ OSTRZEŻENIE

- Jeśli urządzenie nie znajduje się w bezpiecznym stanie, jego elementy mogą działać nie-

prawidłowo, a zabezpieczenia być nieaktywne. Może dojść do poważnych obrażeń lub śmierci.

- ▶ Nie używać uszkodzonej myjki wysokociśnieniowej.
- ▶ Nie używać myjki z uszkodzonym węzłem wysokociśnieniowym, uszkodzonym urządzeniem natryskowym lub uszkodzonymi złączkami.
- ▶ Urządzenie natryskowe zamontować w sposób opisany w niniejszej instrukcji.
- ▶ Nie używać odkurzacza z uszkodzonym kablem zasilającym, przedłużaczem lub uszkodzoną wtyczką zasilającą.
- ▶ Jeśli myjka wysokociśnieniowa jest zabrudzona lub mokra: wyczyścić myjkę i poczeekać do jej wyschnięcia.
- ▶ Jeśli urządzenie natryskowe jest zabrudzone: wyczyścić urządzenie natryskowe.
- ▶ Nie dokonywać żadnych modyfikacji w myjce wysokociśnieniowej.
- ▶ Jeśli elementy obsługowe nie działają: nie używać myjki wysokociśnieniowej.
- ▶ Montować oryginalne akcesoria STIHL przeznaczone do tej myjki wysokociśnieniowej.
- ▶ Akcesoria montować wyłącznie w sposób opisany w niniejszej instrukcji obsługi lub w instrukcji obsługi akcesoriów.
- ▶ Nie wkładać niczego do otworów w myjce wysokociśnieniowej.
- ▶ Wymienić zużyte lub uszkodzone etykiety ostrzegawcze.
- ▶ W razie wątpliwości skontaktować się z autoryzowanym dealerm STIHL.

4.7 Praca

▲ OSTRZEŻENIE

- W określonych sytuacjach użytkownik może nie zachować koncentracji podczas pracy. Użytkownik może potknąć się, upaść i poważnie zranić.
 - ▶ Pracę wykonywać spokojnie i w sposób przemyślany.
 - ▶ Jeśli oświetlenie jest słabe, a widoczność niewystarczająca: nie używać myjki wysokociśnieniowej.
 - ▶ Myjkę wysokociśnieniową obsługiwać w pojedynkę.
 - ▶ Uważać na przeszkody.
 - ▶ Pracować stojąc na ziemi i zachowując równowagę. W przypadku konieczności pracy na wysokości użyć podestu roboczego lub bezpiecznego rusztowania.

- ▶ W przypadku zmęczenia zrobić przerwę w pracy.
- Jeśli myjka wysokociśnieniowa zacznie działać podczas pracy w sposób zmieniony lub nietypowy, może znajdować się w niebezpiecznym stanie. Może dojść do poważnych obrażeń lub szkód materialnych.
 - ▶ Zakończyć pracę, wyjąć wtyczkę z gniazdka elektrycznego i skontaktować się z autoryzowanym dealerem STIHL.
 - ▶ Myjki wysokociśnieniowej używać na stojąco.
 - ▶ Nie zasłaniać myjki wysokociśnieniowej, aby zapewnić odpowiednią wymianę powietrza za chłodzącego.
- Po puszczeniu dźwigni pistoletu natryskowego pompa wysokociśnieniowa wyłącza się automatycznie i z dyszy przestaje płynąć woda. Myjka wysokociśnieniowa znajduje się w trybie czuwania i pozostaje włączona. Po naciśnięciu dźwigni pistoletu natryskowego pompa wysokociśnieniowa włącza się automatycznie i z dyszy zaczyna płynąć woda. Może dojść do poważnych obrażeń lub szkód materialnych.
 - ▶ Po zakończeniu pracy: zablokować dźwignię pistoletu natryskowego.



- ▶ Wyłączyć myjkę wysokociśnieniową.

- ▶ Wyciągnąć wtyczkę myjki wysokociśnieniowej z gniazdka.
- W temperaturach poniżej 0°C woda może zamarzać na czyszczonej powierzchni i w elementach myjki wysokociśnieniowej. Użytkownik może się poślizgnąć, przewrócić i poważnie zranić. Grozi to szkodami w mieniu.
 - ▶ Myjki wysokociśnieniowej nie używać w temperaturach poniżej 0°C.
- Pociągnięcie za wąż wysokociśnieniowy, wąż wody lub przewód zasilający może spowodować poruszenie i przewrócenie myjki wysokociśnieniowej. Grozi to szkodami w mieniu.
 - ▶ Nie ciągnąć za wąż wysokociśnieniowy, wąż wody ani przewód zasilający.
- Jeśli myjka wysokociśnieniowa stoi na pochylej, nierównej lub nietwardzonej powierzchni, może się poruszyć i przewrócić. Grozi to szkodami w mieniu.
 - ▶ Myjkę wysokociśnieniową ustawiać na poziomej, równej i utwardzonej powierzchni.
- W razie pracy na wysokości myjka wysokociśnieniowa lub osprzęt natryskowy mogą spaść. Może dojść do poważnych obrażeń lub szkód materialnych.
 - ▶ Używać podestu roboczego lub bezpiecznego rusztowania.
 - ▶ Myjki wysokociśnieniowej nie ustawiać na podnośniku roboczym ani na rusztowaniu.
 - ▶ Jeśli zasięg węża wysokociśnieniowego będzie niewystarczający: przedłużyć wąż wysokociśnieniowy za pomocą przedłużacza węża wysokociśnieniowego.
 - ▶ Osprzęt natryskowy zabezpieczyć przed upadkiem.
- Strumień wody może oderwać włókna azbestowe z powierzchni. Włókna azbestowe mogą rozprzestrzenić się po wyschnięciu w powietrzu i dostać się do dróg oddechowych. Włókna azbestowe mogą spowodować utratę zdrowia.
 - ▶ Nie czyścić powierzchni z materiałów zawierających azbest.
- Strumień wody może rozpuścić olej na pojazdach lub maszynach. Woda zawierająca olej może dostać się do ziemi, wód lub kanalizacji. Stanowi to zagrożenie dla środowiska.
 - ▶ Pojazdy i maszyny czyścić wyłącznie w miejscach wyposażonych w oddzielną odległość oleju w odpływie wody.
- Strumień wody w połączeniu z farbami zawierającymi ołów może powodować powstanie aerozoli i wody z zawartością ołowiu. Aerozole i woda z zawartością ołowiu może dostać się do ziemi, wód lub kanalizacji. Wdychanie aerozoli jest niebezpieczne dla zdrowia i może powodować reakcje alergiczne. Stanowi to zagrożenie dla środowiska.
 - ▶ Nie czyścić powierzchni pomalowanych farbą lub lakierem z zawartością ołowiu.
- Strumień wody może uszkodzić wrażliwe powierzchnie. Grozi to szkodami w mieniu.
 - ▶ Wrażliwych powierzchni nie czyścić dyszą rotacyjną.
 - ▶ Wrażliwe powierzchnie z gumy, tkaniny, drewna i podobnych materiałów czyścić z niższym ciśnieniem roboczym i z większej odległości.
- Jeśli dysza rotacyjna podczas pracy zostanie zanurzona lub będzie używana w brudnej wodzie, może to spowodować jej uszkodzenie.
 - ▶ Nie używać dyszy rotacyjnej w brudnej wodzie.
 - ▶ Czyszczenie zbiornika: opróżnić zbiornik i zapewnić odpływ wody podczas czyszczenia.
- Zassane łatwopalne i wybuchowe płyny mogą spowodować pożar lub wybuch. Może dojść do poważnych obrażeń lub śmierci oraz szkód materialnych.

- ▶ Nie zasysać i nie stosować łatwopalnych lub wybuchowych cieczy.
- Zasysane drażniące, żrące i toksyczne gazy mogą zagrażać zdrowiu i spowodować uszkodzenie elementów myjki wysokociśnieniowej. Może dojść do poważnych obrażeń lub śmierci oraz szkód materialnych.
 - ▶ Nie zasysać i nie stosować drażniących, żrących lub toksycznych płynów.
- Silny strumień wody może spowodować ciężkie obrażenia osób lub zwierząt oraz szkody materialne.



- ▶ Nie kierować strumienia wody w stronę osób i zwierząt.

- ▶ Strumienia wody nie kierować na słabo widoczne miejsca.
- ▶ Nie czyścić ubrania na ciele.
- ▶ Nie czyścić butów założonych na nogach.
- Jeśli urządzenia i złącza elektryczne, gniazdko i przewody elektryczne będą miały kontakt z wodą, może dojść do porażenia prądem elektrycznym. Może dojść do poważnych obrażeń lub śmierci oraz szkód materialnych.



- ▶ Nie kierować strumienia wody w stronę instalacji elektrycznych, złączy elektrycznych, gniazd i przewodów pod napięciem.

- ▶ Nie kierować strumienia wody na przewód zasilający lub przedłużacz.
- Jeśli elektronarzędzia lub myjka wysokociśnieniowa będą miały kontakt z wodą, może dojść do porażenia prądem elektrycznym. Grozi to ciężkimi obrażeniami użytkownika nawet ze skutkiem śmiertelnym oraz uszkodzeniami materialnymi.



- ▶ Nie kierować strumienia wody na urządzenia elektryczne i myjkę wysokociśnieniową.

- ▶ Elektronarzędzia i myjkę wysokociśnieniową trzymać z dala od czyszczonej powierzchni.
- Nieprawidłowo ułożony wąż wysokociśnieniowy może ulec uszkodzeniu. Na skutek uszkodzenia woda może wypływać w sposób niekontrolowany. Może dojść do poważnych obrażeń lub szkód materialnych.
 - ▶ Nie kierować strumienia wody na wąż wysokociśnieniowy.
 - ▶ Wąż wysokociśnieniowy ułożyć w taki sposób, aby nie był naprężony ani splątany.

- ▶ Wąż wysokociśnieniowy ułożyć w taki sposób, aby nie był uszkodzony, zgięty ani ściśnięty oraz aby o nic nie ocierał.
- ▶ Wąż wysokociśnieniowy chronić przed wysoką temperaturą, olejem i chemikaliami.

- Nieprawidłowo ułożony wąż dopływu wody może ulec uszkodzeniu i powodować ryzyko potknięcia. Może dojść do obrażeń lub uszkodzenia węża dopływu wody.
 - ▶ Nie kierować strumienia wody na wąż dopływu wody.
 - ▶ Wąż dopływu wody ułożyć i oznakować w taki sposób, aby nie groził potknięciem.
 - ▶ Wąż dopływu wody ułożyć w taki sposób, aby nie był naprężony ani splątany.
 - ▶ Wąż dopływu wody ułożyć w taki sposób, aby nie był uszkodzony, zgięty ani ściśnięty oraz aby o nic nie ocierał.
 - ▶ Wąż dopływu wody chronić przed wysoką temperaturą, olejem i chemikaliami.
- Silny strumień wody powoduje siły reakcji. Powstałe siły reakcji mogą spowodować utratę kontroli nad urządzeniem natryskowym przez użytkownika. Grozi to ciężkimi obrażeniami użytkownika oraz uszkodzeniami materialnymi.
 - ▶ Pistolet trzymać mocno oburącz.
 - ▶ Pracować wyłącznie w sposób opisany w niniejszej instrukcji użytkownika.

4.8 Środek czyszczący

▲ OSTRZEŻENIE

- Kontakt środka czyszczącego ze skórą lub z oczami grozi ich podrażnieniem.
 - ▶ Przestrzegać instrukcji użycia środka czyszczącego.
 - ▶ Unikać kontaktu z środkami czyszczącymi.
 - ▶ W razie kontaktu ze skórą należy umyć dane miejsce dużą ilością wody z mydłem.
 - ▶ W razie kontaktu z oczami należy płukać oczy dużą ilością wody przez co najmniej 15 minut i zasięgnąć porady lekarza.
- Niewłaściwe lub nieodpowiednie środki czyszczące mogą uszkodzić myjkę wysokociśnieniową lub czyszczoną powierzchnię oraz zanieczyścić środowisko.
 - ▶ STIHL zaleca stosowanie oryginalnego środka czyszczącego firmy STIHL.
 - ▶ Przestrzegać instrukcji użycia środka czyszczącego.
 - ▶ W razie wątpliwości skontaktować się z autoryzowanym dealerem STIHL.

4.9 Podłączenie wody

▲ OSTRZEŻENIE

- Puszczanie dźwigni pistoletu natryskowego powoduje odbicie w wężu dopływu wody. Odbicie może spowodować przepływ zabrudzonej wody do instalacji wodnej. Może to spowodować zabrudzenie wody przeznaczonej do spożycia.



- ▶ Nie podłączać myjki wysokociśnieniowej bezpośrednio do sieci wody pitnej.
- ▶ Stosować się do przepisów zakładu wodociągowego. Jeżeli to wymagane, zastosować odpowiednią separację systemów (np. zawór zwrotny) podczas podłączania do sieci wody pitnej.
- Woda zabrudzona lub zawierająca piasek może uszkodzić elementy myjki wysokociśnieniowej.
 - ▶ Używać czystej wody.
 - ▶ W przypadku używania wody zabrudzonej lub zawierającej piasek: myjkę wysokociśnieniową stosować razem z filtrem wody.
- Jeśli myjka wysokociśnieniowa jest zasilana zbyt małą ilością wody, może dojść do uszkodzenia elementów myjki wysokociśnieniowej.
 - ▶ Otworzyć całkowicie zawór wody.
 - ▶ Zapewnić, aby myjka wysokociśnieniowa była zasilana wystarczającą ilością wody, 18.

4.10 Podłączenie elektryczne

Kontakt z elementami przewodzącymi może powstać z następujących przyczyn:

- Kabel zasilający lub przedłużacz są uszkodzone.
- Wtyczka kabla zasilającego lub przedłużacza jest uszkodzona.
- Gniazdko jest zainstalowane nieprawidłowo.

▲ NIEBEZPIECZEŃSTWO

- Kontakt z elementami przewodzącymi może spowodować porażenie prądem elektrycznym. Może to spowodować poważne obrażenia lub śmierć użytkownika.
 - ▶ Kabel zasilający i przedłużacz oraz ich wtyczki nie mogą być uszkodzone.



W przypadku uszkodzenia kabla zasilającego lub przedłużacza:

- ▶ Nie dotykać uszkodzonego miejsca.
- ▶ Wyciągnąć wtyczkę z gniazdka.
- ▶ Kabel zasilający, przedłużacz oraz ich wtyczki dotykać suchymi rękami.

- ▶ Wtyczkę kabla zasilającego lub przedłużacza podłączyć do zainstalowanego i zabezpieczonego prawidłowo gniazdka ze stykiem ochronnym.
- ▶ Połączenie sieciowe musi być wykonane przez wykwalifikowanego elektryka i spełniać wymagania normy IEC 60364-1. Zaleca się, aby zasilanie elektryczne do tej maszyny podłączone było przez wyłącznik ochronny prądu uszkodzeniowego, który odcina dopływ energii w sytuacji, w której wartość napięcia odprowadzanego do ziemi przekroczy 30 mA przez 30 ms, lub posiadało miernik uziemienia.
- Uszkodzony lub nieodpowiedni przedłużacz może być przyczyną porażenia prądem elektrycznym. Może dojść do poważnych obrażeń lub śmierci.
 - ▶ Używać przedłużacza o odpowiednim przekroju, 18.3.
 - ▶ Używać wodoszczelnego przedłużacza dopuszczonego do użytku na zewnątrz.
 - ▶ Używać przedłużacza o takich samych właściwościach, co przewód zasilający myjki wysokociśnieniowej, 18.3.
 - ▶ Zaleca się używanie bębna kablowego, tak aby gniazdko znajdowało się co najmniej 60 mm nad podłożem.

▲ OSTRZEŻENIE

- Nieprawidłowe napięcie sieciowe lub nieprawidłowa częstotliwość sieci mogą spowodować podczas pracy przepięcie w myjce wysokociśnieniowej. Myjka wysokociśnieniowa może ulec uszkodzeniu.
 - ▶ Upewnić się, że napięcie i częstotliwość sieci elektrycznej są zgodne z danymi znamionowymi podanym na tabliczce znamionowej myjki wysokociśnieniowej.
- W przypadku podłączenia kilku urządzeń elektrycznych do jednego gniazdka, może dojść do przeciążenia elementów elektrycznych podczas pracy. Elementy elektryczne mogą się nagrzać i spowodować pożar. Może dojść do poważnych obrażeń lub śmierci oraz szkód materialnych.
 - ▶ Myjkę wysokociśnieniową podłączać do osobnego gniazdka elektrycznego.
 - ▶ Nie podłączać myjki wysokociśnieniowej do gniazdek zespolonych.
- Ułożony nieprawidłowo kabel zasilający i przedłużacz może zostać uszkodzony oraz grozi potknięciem. Może dojść do obrażeń ludzi oraz uszkodzenia kabla zasilającego lub przedłużacza.

- ▶ Przewód zasilający lub przedłużacz ułożyć w taki sposób, aby nie były narażone na kontakt ze strumieniem wody.
- ▶ Kabel zasilający i przedłużacz ułożyć i oznakować w taki sposób, aby nie groziły potknięciem.
- ▶ Kabel zasilający i przedłużacz ułożyć w taki sposób, aby nie były naprężone lub poplątane.
- ▶ Kabel zasilający i przedłużacz ułożyć w taki sposób, aby nie zostały uszkodzone, zagięte lub przygniecione oraz aby o nic nie ocierały.
- ▶ Kabel zasilający i przedłużacz chronić przed wysokimi temperaturami, olejem i chemikaliami.
- ▶ Kabel zasilający i przedłużacz układać na suchym podłożu.
- Podczas pracy przedłużacz nagrzewa się. Jeśli ciepło nie może zostać odprowadzone, może dojść do pożaru.
 - ▶ W przypadku korzystania z bębna kablowego należy rozwinąć cały kabel.

4.11 Transport

▲ OSTRZEŻENIE

- Myjka wysokociśnieniowa może się przewrócić lub przesunąć podczas transportu. Niebezpieczeństwo odniesienia obrażeń oraz strat w mieniu.
 - ▶ Zablokować dźwignię pistoletu.



- ▶ Wyłączyć myjkę wysokociśnieniową.

- ▶ Wyciągnąć wtyczkę myjki wysokociśnieniowej z gniazdka.
- ▶ Opróżnić zbiornik środka czyszczącego i włożyć go do myjki wysokociśnieniowej.
- ▶ Myjkę wysokociśnieniową zabezpieczyć pasami mocującymi lub siatką w taki sposób, aby nie mogła się przewrócić ani przesunąć.
- W temperaturach poniżej 0°C może dojść do zamarzania wody w elementach myjki wysokociśnieniowej. Myjka wysokociśnieniowa może ulec uszkodzeniu.
 - ▶ Opróżnić wąż wysokociśnieniowy i urządzenie natryskowe.



- ▶ Jeśli nie ma możliwości transportu myjki wysokociśnieniowej w miejscu zabezpieczonym przed mrozem: Myjkę wysokociśnieniową zabezpieczyć płynem zapobiegającym zamarzaniu na bazie glikolu.

4.12 Przechowywanie

▲ OSTRZEŻENIE

- Dzieci nie są w stanie rozpoznać ani ocenić zagrożeń powodowanych przez myjkę wysokociśnieniową. Skutkiem mogą być poważne obrażenia.
 - ▶ Zablokować dźwignię pistoletu.



- ▶ Wyłączyć myjkę wysokociśnieniową.

- ▶ Wyciągnąć wtyczkę myjki wysokociśnieniowej z gniazdka.
- ▶ Myjkę wysokociśnieniową przechowywać w miejscu niedostępnym dla dzieci.
- Styki elektryczne w myjce wysokociśnieniowej i elementy z metalu mogą zardzewieć od wilgoci. Myjka wysokociśnieniowa może ulec uszkodzeniu.
 - ▶ Myjkę wysokociśnieniową przechowywać w suchym i czystym miejscu.
- W temperaturach poniżej 0°C może dojść do zamarzania wody w elementach myjki wysokociśnieniowej. Myjka wysokociśnieniowa może ulec uszkodzeniu.
 - ▶ Opróżnić wąż wysokociśnieniowy i urządzenie natryskowe.



- ▶ Jeśli nie ma możliwości schowania myjki wysokociśnieniowej w miejscu zabezpieczonym przed mrozem: Myjkę wysokociśnieniową zabezpieczyć płynem zapobiegającym zamarzaniu na bazie glikolu.

4.13 Czyszczenie, konserwacja i naprawy

▲ OSTRZEŻENIE

- Jeżeli podczas naprawy, przeglądu lub naprawy wtyczka jest podłączona do gniazdka, może nastąpić nieoczekiwane włączenie myjki wysokociśnieniowej. Może dojść do poważnych obrażeń lub szkód materialnych.
 - ▶ Zablokować dźwignię pistoletu.



- ▶ Wyłączyć myjkę wysokociśnieniową.

- ▶ Wyciągnąć wtyczkę myjki wysokociśnieniowej z gniazdka.
- Czyszczenie agresywnymi środkami, strumieniem wody lub ostrymi przedmiotami może spowodować uszkodzenie myjki wysokociśnieniowej. Nieprawidłowe czyszczenie myjki wysokociśnieniowej może spowodować nie-









prawidłowe działanie podzespołów i wyłączenie działania urządzeń zabezpieczających. Skutkiem mogą być poważne obrażenia.

- ▶ Myjkę wysokociśnieniową czyścić w sposób opisany w niniejszej instrukcji użytkownika.
- Nieprawidłowa konserwacja lub naprawa myjki wysokociśnieniowej może spowodować nieprawidłowe działanie podzespołów i wyłączenie działania urządzeń zabezpieczających. Może dojść do poważnych obrażeń lub śmierci.
 - ▶ Nie dokonywać samodzielnych przeglądów i napraw myjki wysokociśnieniowej.
 - ▶ W przypadku uszkodzenia kabla zasilającego należy wymienić go w punkcie autoryzowanego dealera STIHL.
 - ▶ W razie konieczności przeglądu lub naprawy myjki wysokociśnieniowej: skontaktować się z dealerem marki STIHL.

5 Przygotowanie myjki wysokociśnieniowej do pracy

5.1 Przygotowanie myjki wysokociśnieniowej do pracy

Zawsze przed rozpoczęciem pracy należy wykonać następujące czynności:

- ▶ Sprawdzić, czy myjka wysokociśnieniowa, wąż wysokociśnieniowy, złączka węża i przewód zasilający znajdują się w nienagannym stanie technicznym,  4.6.
- ▶ Wyczyścić myjkę wysokociśnieniową,  14.2.
- ▶ Myjkę wysokociśnieniową ustawić na stabilnej i równej powierzchni, aby nie dopuścić do jej ześlizgnięcia i przewrócenia.
- ▶ Odwinąć cały wąż wysokociśnieniowy z bębna,  10.2.
- ▶ Zamontować pistolet,  6.3.1.
- ▶ Zamontować lancę natryskową,  6.4.1.
- ▶ W razie używania dyszy: zamontować dyszę,  6.5.1.
- ▶ W razie używania środka czyszczącego: używać środka czyszczącego i zbiornika środka czyszczącego,  10.6.3.
- ▶ Podłączyć wodę,  7.1.
- ▶ Podłączyć myjkę wysokociśnieniową do zasilania elektrycznego,  8.
- ▶ Jeśli nie można wykonać opisanych czynności: nie używać myjki wysokociśnieniowej i skontaktować się z autoryzowanym dealerem STIHL.

6 Zmontowanie myjki wysokociśnieniowej

6.1 Zmontowanie myjki wysokociśnieniowej

Włożenie dyszy i igły czyszczącej

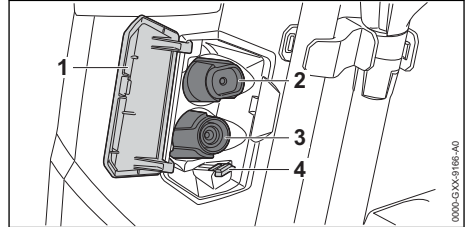

- ▶ Otworzyć klapy (1).
- ▶ Włożyć dyszę płaską (2) i dyszę rotacyjną (3).
- ▶ Włożyć igłę czyszczącą (4).

6.2 Wyciągnięcie i wsunięcie uchwyty

6.2.1 Wyciągnięcie rączki

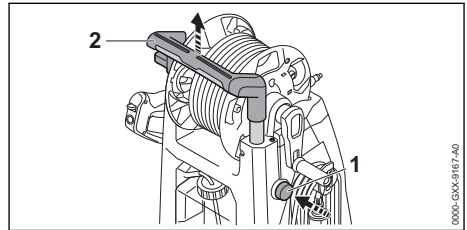

- ▶ Nacisnąć przycisk blokujący (1) i wyciągnąć rączkę (2).
- ▶ Puścić przycisk blokujący (1) i wyciągać rączkę (2), aż będzie słychać jej zablokowanie.

6.2.2 Schowanie rączki

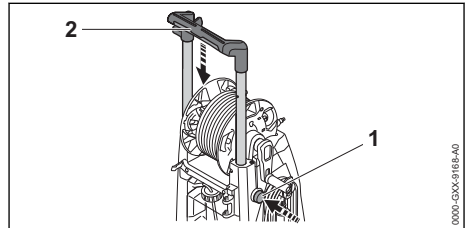

- ▶ Nacisnąć przycisk blokujący (1) i schować rączkę (2).
- ▶ Puścić przycisk blokujący (1) i chować rączkę (2), aż będzie słychać jej zablokowanie.

6.3 Montaż i demontaż pistoletu natryskowego

6.3.1 Montaż pistoletu

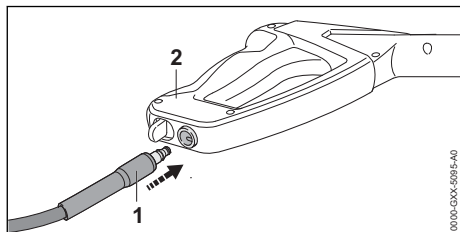

- ▶ Wsunąć króciec (1) w pistolet (2). Będzie słycać dźwięk zatrzaśnięcia krócca (1).
- ▶ W razie trudności z wsunięciem krócca w pistolet (2): Posmarować uszczelkę krócca (1) smarem do armatury.

6.3.2 Demontaż pistoletu

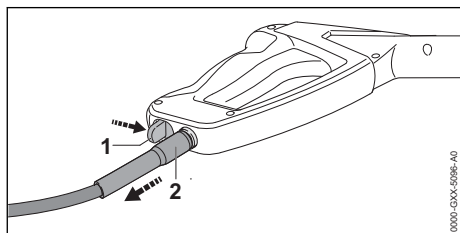

- ▶ Wcisnąć i przytrzymać dźwignię blokady (1).
- ▶ Wyciągnąć element króciec (2).

6.4 Montaż i demontaż lancy natryskowej

6.4.1 Montaż lancy natryskowej

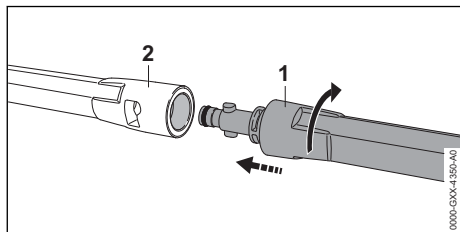

- ▶ Lancę natryskową (1) wsunąć w pistolet natryskowy (2).
- ▶ Lancę natryskową (1) obracać do momentu zablokowania.
- ▶ W razie trudności z wsunięciem lancy natryskowej (1) w pistolet natryskowy (2): Uszczelkę na lancy natryskowej (1) posmarować smarem do armatury.

6.4.2 Demontaż lancy natryskowej

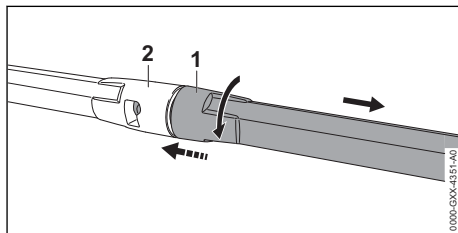

- ▶ Ścisnąć lancę natryskową (1) i pistolet natryskowy (2) i przekręcić do oporu.
- ▶ Rozłożyć lancę natryskową (1) i pistolet natryskowy (2).

6.5 Montaż i demontaż dyszy

6.5.1 Zamontowanie dyszy

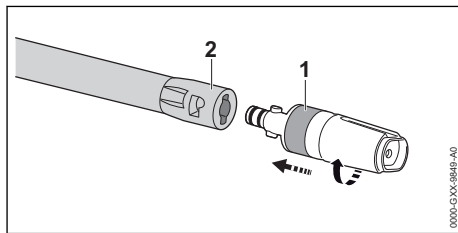

- ▶ Wsunąć dyszę (1) w lancę (2).
- ▶ Przekręcić dyszę (1) aż do zatrzaśnięcia.
- ▶ W razie trudności z wsunięciem dyszy (1) do lancy (2): Posmarować uszczelkę dyszy (1) smarem do armatury.

6.5.2 Zdemontowanie dyszy

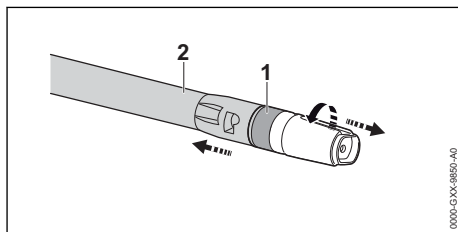

- ▶ Ścisnąć dyszę (1) i lancę (2) i przekręcić do oporu.
- ▶ Wyjąć dyszę (1) z lancy (2).

7 Podłączenie do źródła wody

7.1 Podłączenie myjki wysokociśnieniowej do sieci wodociągowej

Podłączenie filtra wody

Jeżeli myjka wysokociśnieniowa jest używana do zapiaszczonej wody lub wody z cysterny, należy podłączyć do myjki filtr wody. Filtr wody usuwa piasek i zanieczyszczenia z wody i w ten sposób chroni elementy myjki wysokociśnieniowej przed uszkodzeniem.

Filtr wody może być dołączony do myjki wysokociśnieniowej tylko na określonych rynkach.

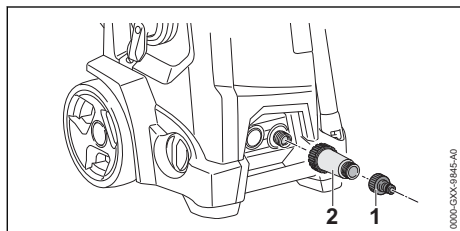

- ▶ Odkręcić króciec (1).
- ▶ Filtr wody (2) przykręcić do złączki wody i dokręcić dobrze ręką.
- ▶ Króciec (1) przykręcić na filtr wody (2) i dokręcić mocno ręką.

Podłączenie węża dopływu wody

Wąż dopływu wody musi spełniać następujące wymagania:

- Średnica węża wody musi wynosić 1/2".
- Długość węża wody musi wynosić od 10 m do 25 m.
- ▶ Wąż dopływu wody podłączyć do zaworu wody.
- ▶ Otworzyć całkowicie zawór i przepłukać wąż wodą. Spowoduje to usunięcie z węża piasku i zabrudzeń. Wąż dopływu wody zostanie odpowietrzony.
- ▶ Zamknąć zawór wody.

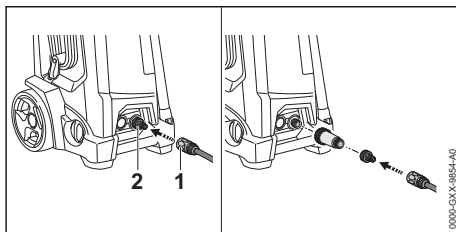

- ▶ Nasunąć złączkę (1) na króciec (2). Będzie słychać dźwięk zatrzaśnięcia złączki (1).
- ▶ Otworzyć całkowicie zawór wody.
- ▶ Jeśli na pistolecie jest zamontowana lanca natryskowa: Zdemontować lancę natryskową.
- ▶ Dźwignię pistoletu naciskać tak długo, aż z pistoletu zacznie wypływać jednolity strumień wody.
- ▶ Puścić dźwignię pistoletu.
- ▶ Zablokować dźwignię pistoletu.
- ▶ Zamontować lancę natryskową.
- ▶ Zamontować dyszę.

Odlączenie węża dopływu wody

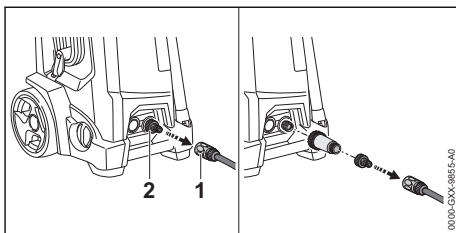

- ▶ Zamknąć zawór wody.
- ▶ Odblokowanie złączki: Pociągnąć lub przekręcić pierścień (1) i przytrzymać.
- ▶ Zdjąć złączkę z króćca (2).

7.2 Podłączenie myjki wysokociśnieniowej do innego źródła wody

Myjka wysokociśnieniowa może pobierać wodę z beczek z deszczówką, cystern oraz wód płynących i stojących.

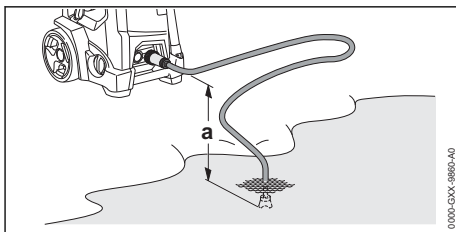

Aby myjka mogła zasysać wodę, różnica wysokości między myjką wysokociśnieniową a źródłem wody nie może przekraczać maksymalnej wysokości zasysania (a),  18.

Należy użyć odpowiedniego zestawu ssącego STIHL. Do zestawu ssącego jest dołączony wąż dopływu wody ze specjalną złączką.

Odpowiedni zestaw ssący STIHL może być dołączony do myjki wysokociśnieniowej tylko na określonych rynkach.

Podłączenie filtra wody

Jeżeli myjka wysokociśnieniowa jest używana do zapiaszczonej wody z beczek z deszczówką, cystern, wód płynących lub stojących, należy podłączyć do myjki filtr wody.

Filtr wody może być dołączony do myjki wysokociśnieniowej tylko na określonych rynkach.

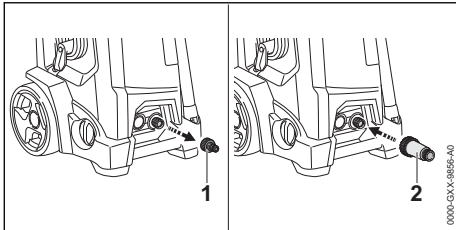

- ▶ Odkręcić króciec (1).
- ▶ Filtr wody (2) przykręcić do złączki wody i dokręcić dobrze ręką.

Podłączenie węża dopływu wody

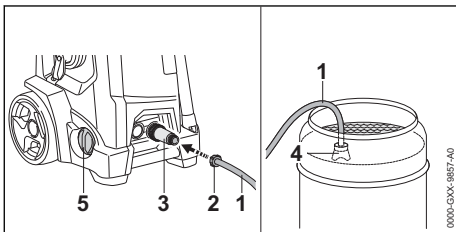

- ▶ Wąż dopływu wody (1) napęłnić wodą, usuwając z niego całkowicie powietrze.
- ▶ Przykręcić złączkę (2) do króćca przyłączeniowego filtra wody (3) i dokręcić ją ręcznie.
- ▶ Końcówkę ssącą (4) zawiesić w źródle wody w taki sposób, aby nie dotykała dna.
- ▶ Przekręcić regulator (5) do oporu w kierunku +.
- ▶ Jeśli na wężu wysokociśnieniowym jest zamontowany pistolet: Zdemonstrować pistolet.
- ▶ Wąż wysokociśnieniowy skierować w dół.

- ▶ Włączyć myjkę wysokociśnieniową na tak długo, aż z węża wysokociśnieniowego zacznie płynąć równomierny strumień wody.

WSKAZÓWKA

- Jeśli myjka wysokociśnieniowa nie zasysa wody, może dojść do suchobiegu pompy i uszkodzenia myjki.
 - ▶ Jeśli po dwóch minutach z węża wysokociśnieniowego nie zacznie wypływać woda: Wyłączyć myjkę wysokociśnieniową i sprawdzić dopływ wody.
-
- ▶ Wyłączyć myjkę wysokociśnieniową.
 - ▶ Zamontować pistolet na wężu wysokociśnieniowym.
 - ▶ Nacisnąć i przytrzymać dźwignię pistoletu natryskowego.
 - ▶ Włączyć myjkę wysokociśnieniową.

8 Podłączenie myjki wysokociśnieniowej do zasilania elektrycznego

8.1 Podłączenie myjki wysokociśnieniowej do zasilania elektrycznego

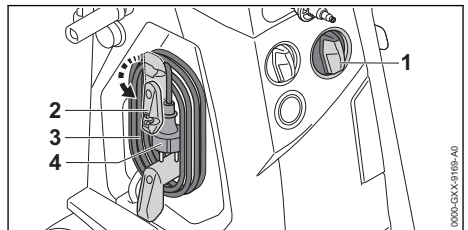

- ▶ Pokrętło (1) ustawić w pozycji 0.
- ▶ Obrócić uchwyty (2) w dół.
- ▶ Zdjąć przewód zasilający (3).
- ▶ Wtyczkę przewodu zasilającego (4) podłączyć do zainstalowanego prawidłowo gniazdka.

9 Włączanie i wyłączanie myjki wysokociśnieniowej

9.1 Włączanie myjki wysokociśnieniowej

Przy włączaniu myjki wysokociśnieniowej w niekorzystnych warunkach w sieci mogą wystąpić wahania napięcia. Wahania napięcia mogą wpływać na inne podłączone urządzenia.

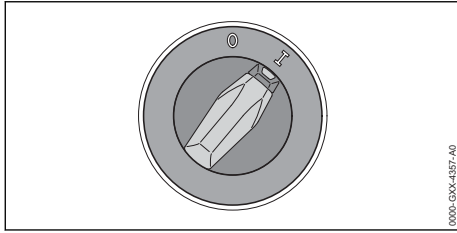

- ▶ Pokrętko ustawić w pozycji I.

9.2 Wyłączenie myjki wysokociśnieniowej

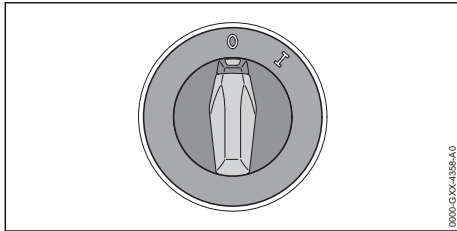

- ▶ Pokrętko ustawić w pozycji 0.

10 Używanie myjki wysokociśnieniowej

10.1 Trzymanie i prowadzenie pistoletu natryskowego



- ▶ Pistolet natryskowy trzymać jedną ręką za uchwyt w taki sposób, aby kciuk obejmował uchwyt.
- ▶ Lancę natryskową trzymać drugą ręką w taki sposób, aby kciuk obejmował lancę.
- ▶ Dyszę skierować do ziemi.

10.2 Odwinięcie węża wysokociśnieniowego

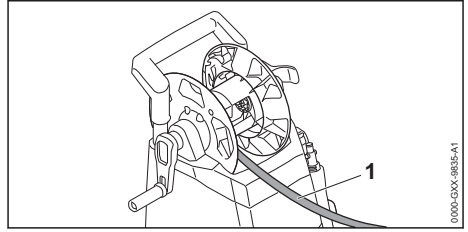

! OSTRZEŻENIE

- ▶ Puszczanie dźwigni pistoletu powoduje odbicie wężu. Odbicie powoduje rozszerzenie węża. Jeśli wąż wysokociśnieniowy nie zostanie całkowicie rozwinęty ze szpuli, nie ma miejsca na rozszerzenie i może dojść do jego uszkodzenia. Woda może wypłynąć w sposób niekontrolowany. Może dojść do poważnych obrażeń lub szkód materialnych.
- ▶ Odwinąć całkowicie wąż wysokociśnieniowy.
- ▶ Odwinąć całkowicie wąż wysokociśnieniowy (1).

10.3 Ustawianie ciśnienia roboczego i intensywności przepływu wody

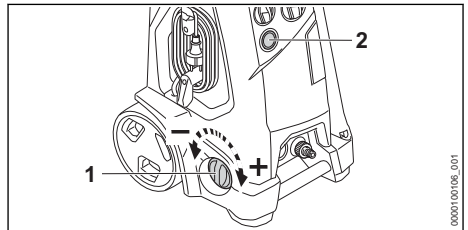

Zwiększanie ciśnienia roboczego i intensywności przepływu wody

- ▶ Obrócić pokrętko (1) w kierunku +.

Zmniejszanie ciśnienia roboczego i intensywności przepływu wody

- ▶ Obrócić pokrętko (1) w kierunku –.

Manometr (2) wskazuje wartość ciśnienia w pompie wysokociśnieniowej.

10.4 Naciśnięcie dźwigni pistoletu i zablokowanie

Naciśnięcie dźwigni pistoletu

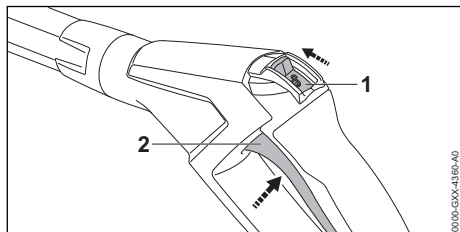

- ▶ Przesunąć dźwignię blokady (1) do pozycji .
- ▶ Nacisnąć i przytrzymać dźwignię (2).
Pompa wysokociśnieniowa włączy się automatycznie i woda zacznie płynąć z dyszy.

Zablokować dźwignię pistoletu

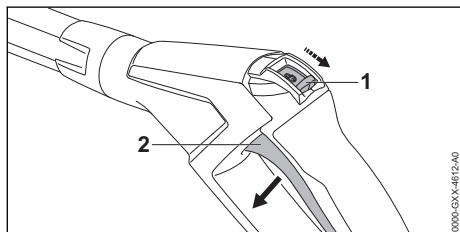

- ▶ Zwolnić dźwignię (2).
Pompa wysokociśnieniowa wyłączy się automatycznie i woda przestanie płynąć z dyszy. Myjka wysokociśnieniowa jest nadal włączona.
- ▶ Przesunąć dźwignię blokady (1) do pozycji .

10.5 Czyszczenie

W zależności od zastosowania mogą być używane następujące dysze:

- Dysza o płaską: Dysza płaska służy do mycia dużych powierzchni.
- Dysza rotacyjna: Dysza rotacyjna służy do usuwania uporczywych zabrudzeń.

Przy usuwaniu uporczywych zabrudzeń można pracować z niewielkiej odległości.

Dużą odległość należy zachować podczas czyszczenia następujących powierzchni:

- powierzchnie lakierowane
- powierzchnie drewniane
- powierzchnie gumowe

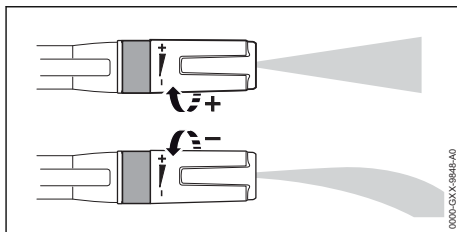

Dysza płaska umożliwia regulację.

Przekręcenie dyszy płaskiej w kierunku + powoduje zwiększenie ciśnienia roboczego.

Przekręcenie dyszy płaskiej w kierunku – powoduje zmniejszenie ciśnienia roboczego.

- ▶ Przed rozpoczęciem czyszczenia należy skierować strumień wody na niewidoczne miejsce i sprawdzić, czy nie spowoduje uszkodzenia powierzchni.
- ▶ Dyszę trzymać w takiej odległości od czyszczonej powierzchni, aby nie uszkodzić powierzchni.
- ▶ Dyszę płaską wyregulować w taki sposób, aby nie uszkodzić czyszczonej powierzchni.

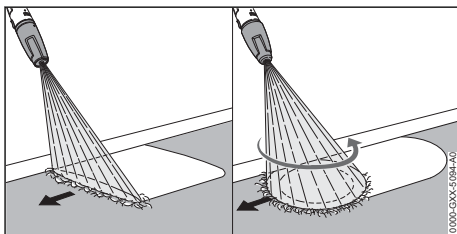

- ▶ Urządzenie natryskowe prowadzić równomiernie wzdłuż czyszczonej powierzchni.
- ▶ Pracować powoli i miarowo.

10.6 Używanie środka czyszczącego

10.6.1 Zасыanie środka czyszczącego

Środki czyszczące mogą zwiększać skuteczność mycia wodą.

STIHL zaleca stosowanie środka czyszczącego firmy STIHL.

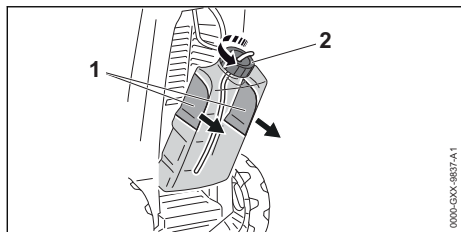

- ▶ Zbiornik środka czyszczącego chwycić za uchwyty (1) i wyjąć.
- ▶ Odkręcić korek (2).
- ▶ Środki czyszczące dozować i stosować zgodnie z instrukcją użytkowania środka.
- ▶ Przykręcić korek na zbiorniku środka czyszczącego i dokręcić go mocno ręką.
- ▶ Chwycić zbiornik środka czyszczącego za uchwyty i włożyć go do myjki wysokociśnieniowej.

10.6.2 Zасыianie środka czyszczącego z oddzielnego kanistra

Korek zbiornika środka czyszczącego ma standardowy gwint pasujący do standardowych kanistrów ze środkami czyszczącymi. Można użyć osobnego kanistra środka czyszczącego.

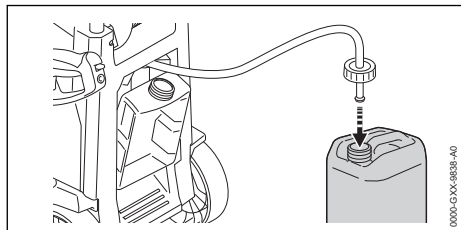

- ▶ Wyjąć zbiornik środka czyszczącego.
- ▶ Odkręcić korek zbiornika środka czyszczącego.
- ▶ Nakręcić korek z węzłem ssącym na osobny kanister środka czyszczącego.

10.6.3 Używanie środka czyszczącego

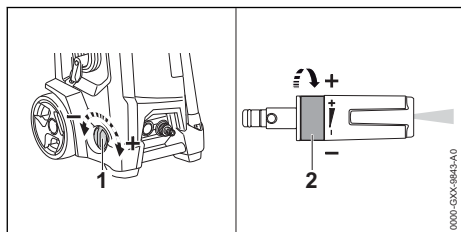

- ▶ Obrócić pokrętkę (1) do oporu w kierunku +.

- ▶ Obrócić dyszę płaską (2) do oporu w kierunku -.

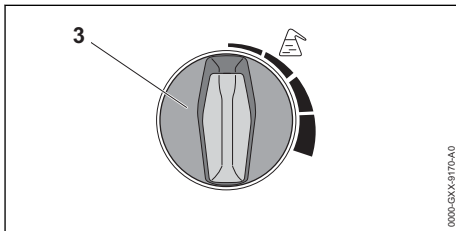

- ▶ Ustawianie żądanego dozowania
 - ▶ Obrócić pokrętło dozujące (3) w prawo (do 5%).
Ilość środka czyszczącego jest zwiększana.
 - ▶ Obrócić pokrętło dozujące (3) w lewo (do 0%).
Ilość środka czyszczącego jest zmniejszana.
 - ▶ Jeśli konieczne jest dokładne ustawienie stężenia środka czyszczącego: zmierzyć i obliczyć stężenie środka czyszczącego.
- ▶ Silnie zanieczyszczone powierzchnie przed przystąpieniem do czyszczenia rozmoczyć wodą.
- ▶ Nacisnąć dźwignię pistoletu i spryskać zyszczoną powierzchnię środkiem czyszczącym.
- ▶ Środek czyszczący należy nakładać od dołu do góry i nie można zostawiać go do wyschnięcia.
- ▶ Obrócić pokrętło dozujące do oporu w lewo. Środek czyszczący nie jest więcej zasasywany.
- ▶ Wyczyścić powierzchnię.

10.6.4 Pomiar i obliczenie stężenia środka czyszczącego

Niektóre środki czyszczące muszą być używane w określonym stężeniu. W takim przypadku należy zmierzyć natężenie przepływu wody i zużycie środka czyszczącego.

Obliczenie wstępnego rozcieńczenia środka czyszczącego w %

Jeżeli rozcieńczenie wstępne nie jest podane jako wartość procentowa na opakowaniu, można je określić w następujący sposób:

Proporcja:

- 1:1 = 50 %
- 1:2 = 33,3 %
- 1:3 = 25 %
- 1:5 = 16,6 %
- 1:10 = 9 %

Przykład: Obliczenie proporcji 1:2.

- A = 1

– B = 2

$$\frac{A}{(A + B)} \times 100 = V$$

$$\frac{1}{(1 + 2)} \times 100 = 33,3\%$$

0000-GXX-9861-A0

Pomiar i obliczenie stężenia środka czyszczącego

- ▶ Pokręć do regulacji ciśnienia roboczego i ilości wody przekręcić do oporu w kierunku +.
- ▶ Uchwyt dozowania środka czyszczącego przekręcić do oporu w prawo.
- ▶ Wlać środek czyszczący do zbiornika do oznaczenia 0,5 l.
- ▶ Przekręcić dyszę płaską do oporu w kierunku -.
- ▶ Włączyć myjkę wysokociśnieniową.
- ▶ Skierować pistolet do pustego pojemnika.
- ▶ Uruchomić pistolet i wlać 2 litry do pojemnika.
- ▶ Zmierzyć zużycie środka czyszczącego „QR” ze zbiornika.

Obliczenie rzeczywistego stężenia środka czyszczącego:

$$\frac{QR}{Q} \times V = K$$

0000-GXX-9862-A0

- QR = ilość zużytego środka czyszczącego (w litrach).
- Q = 2 litry.
- V = wstępne rozcieńczenie środka czyszczącego (%).
- K = stężenie środka czyszczącego.
- ▶ Jeśli obliczone stężenie wymaga skorygowania: Zmniejszyć dozowanie na uchwycie, a następnie powtórzyć pomiar i obliczenie.

11 Po zakończeniu pracy

11.1 Po zakończeniu pracy

- ▶ W razie używania środka czyszczącego: wypłukać myjkę wysokociśnieniową.
- ▶ Wyłączyć myjkę wysokociśnieniową i wyciągnąć wtyczkę z gniazdka.

- ▶ Jeśli myjka wysokociśnieniowa jest podłączona do sieci wodociągowej: zamknąć zawór wody.
- ▶ Naciśnąć dźwignię pistoletu. Ciśnienie wody zostanie zmniejszone.
- ▶ Zablokować dźwignię pistoletu.
- ▶ Odłączyć myjkę wysokociśnieniową od źródła wody.
- ▶ Zdemontować wąż dopływu wody.
- ▶ Zdemontować i wyczyścić dyszę oraz lancę.
- ▶ Zdemontować pistolet i spuścić z niego pozostałą wodę.
- ▶ Wyczyścić myjkę wysokociśnieniową.

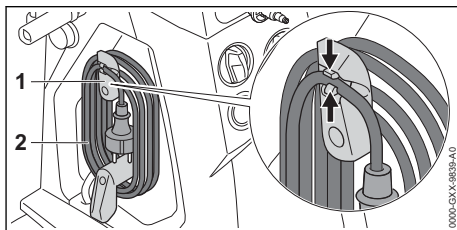

0000-GXX-9839-A0

- ▶ Obrócić uchwyty (1) do góry.
- ▶ Nawinąć kabel zasilający (2) na uchwyty (1).
- ▶ Przymocować kabel zasilający (2) klipsem do uchwyty (1).

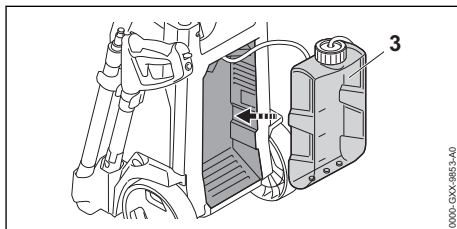

0000-GXX-9853-A0

- ▶ Opróżnić zbiornik środka czyszczącego (3) i umieścić go w myjce wysokociśnieniowej.

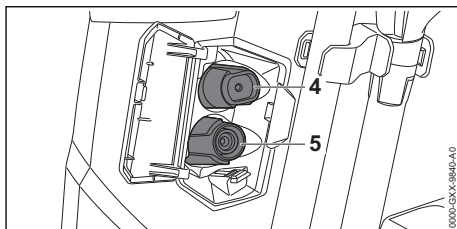

0000-GXX-9840-A0

- ▶ Włożyć dyszę płaską (4) lub dyszę rotacyjną (5).

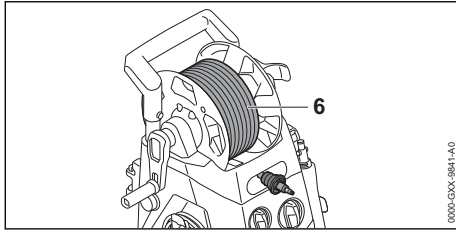

- ▶ Zwinąć równomiernie wąż wysokociśnieniowy (6).

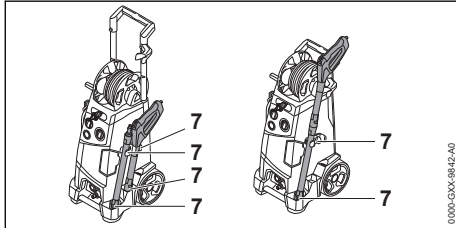

- ▶ Urządzenie natryskowe przechowywać w uchwytych (7) na myjce wysokociśnieniowej.

11.2 Ochrona myjki wysokociśnieniowej środkiem zapobiegającym zamarzaniu

Jeśli podczas transportu lub przechowywania myjki wysokociśnieniowej mogą wystąpić temperatury ujemne, należy ją zabezpieczyć środkiem zapobiegającym zamarzaniu na bazie glikolu. Środek ten zapobiega zamarzaniu wody w myjce wysokociśnieniowej i uszkodzeniu myjki wysokociśnieniowej.

- ▶ Zdemonstować lancę natryskową.
- ▶ Podłączyć do myjki wysokociśnieniowej możliwie jak najkrótszy wąż wody. Im krótszy jest wąż wody, tym mniej trzeba użyć środka zapobiegającego zamarzaniu.
- ▶ Mieszankę środka zapobiegającego zamarzaniu z wodą przygotować w sposób opisany w instrukcji użycia środka.
- ▶ Wlać środek do czystego zbiornika.
- ▶ Zanurzyć wąż wody w zbiorniku ze środkiem zapobiegającym zamarzaniu.
- ▶ Nacisnąć i przytrzymać dźwignię pistoletu natryskowego.
- ▶ Włączyć myjkę wysokociśnieniową.
- ▶ Dźwignię pistoletu naciskać tak długo, aż z pistoletu zacznie płynąć jednolity strumień środka i skierować go do pojemnika.
- ▶ Nacisnąć kilka razy i puścić dźwignię pistoletu.
- ▶ Wyłączyć myjkę wysokociśnieniową i wyciągnąć wtyczkę z gniazdka.

- ▶ Zdemonstować pistolet i wąż wody, spuścić środek do zbiornika.
- ▶ Środek zapobiegający zamarzaniu należy przechowywać lub utylizować zgodnie z przepisami i w sposób przyjazny dla środowiska.

12 Transport

12.1 Transport myjki wysokociśnieniowej

- ▶ Wyłączyć myjkę wysokociśnieniową i wyciągnąć wtyczkę z gniazdka.
- ▶ Opróżnić zbiornik na płyn czyszczący lub zabezpieczyć go przed przewróceniem lub przesunięciem.

Ciągnięcie lub przenoszenie myjki wysokociśnieniowej

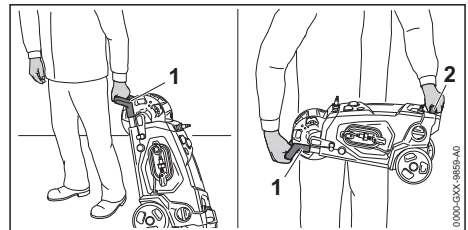

- ▶ Ciągnąć myjkę za rączkę (1).
- ▶ Przenosić myjkę wysokociśnieniową za rączkę (1) i za uchwyt transportowy (2).

Transport myjki wysokociśnieniowej w pojeździe

- ▶ Myjkę wysokociśnieniową zabezpieczyć w taki sposób, aby nie mogła się przewrócić ani przesunąć.
- ▶ Jeśli myjki wysokociśnieniowej nie można transportować w warunkach niegroźących zamarznięciem: myjkę wysokociśnieniową zabezpieczyć płynem zapobiegającym zamarzaniu.

13 Przechowywanie

13.1 Przechowywanie myjki wysokociśnieniowej

- ▶ Wyłączyć myjkę wysokociśnieniową i wyciągnąć wtyczkę z gniazdka.

- ▶ Myjkę wysokociśnieniową przechowywać w następujący sposób:
 - Myjkę wysokociśnieniową przechowywać w miejscu niedostępnym dla dzieci.
 - Myjka wysokociśnieniowa musi być czysta i sucha.
 - Myjkę wysokociśnieniową przechowywać w zamkniętym pomieszczeniu.
 - Myjkę wysokociśnieniową przechowywać w temperaturze powyżej 0 °C.
 - Jeśli myjki wysokociśnieniowej nie można przechowywać w warunkach niegroźących zamarznięciem: Myjkę wysokociśnieniową zabezpieczyć środkiem zapobiegającym zamarzaniu.

14 Czyszczenie

14.1 Płukanie myjki wysokociśnieniowej

W razie używania środka czyszczącego:

- ▶ Zdjąć i opróżnić zbiornik środka czyszczącego.
- ▶ Zutilizować resztki środka czyszczącego zgodnie z instrukcją użytkowania środka.
- ▶ Przepłukać zbiornik środka czyszczącego czystą wodą.
- ▶ Włożyć zbiornik środka czyszczącego.
- ▶ Obrócić pokrętkę do oporu w kierunku +.
- ▶ Obrócić dyszę płaską do oporu w kierunku -.
- ▶ Obrócić pokrętkę dozującą w lewo (do 0%).
- ▶ Włączyć myjkę ciśnieniową i płukać przez ok. 30 sekund czystą wodą.

14.2 Czyszczenie myjki wysokociśnieniowej i akcesoriów

- ▶ Wyłączyć myjkę wysokociśnieniową i wyciągnąć wtyczkę z gniazdka.
- ▶ Myjkę wysokociśnieniową, wąż wysokociśnieniowy, pistolet natryskowy i akcesoria czyścić wilgotną szmatką.
- ▶ Króciec i złączki na myjce wysokociśnieniowej, węży wysokociśnieniowym i pistolecie natryskowym czyścić wilgotną szmatką.
- ▶ Wyczyścić pędzlem otwory wentylacyjne.

14.3 Czyszczenie dyszy i lancy natryskowej

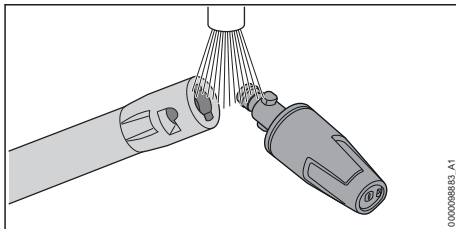

- ▶ Dyszę i lancę natryskową wypłukać pod bieżącą wodą i wytrzeć szmatką.

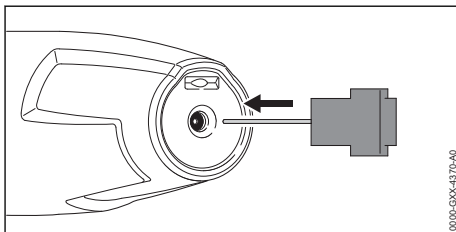

- ▶ Jeśli dysza jest zatkana: wyczyścić dyszę przy pomocy igły czyszczącej.

14.4 Czyszczenie sitka dopływu wody

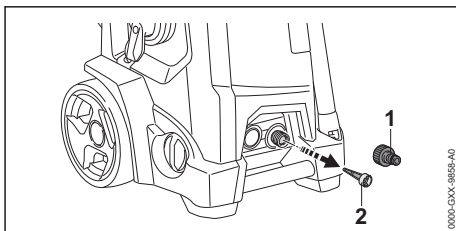

- ▶ Odkręcić króciec (1) złączki wody.
- ▶ Wyciągnąć sitko dopływu wody (2) ze złączki wody.
- ▶ Wypłukać sitko (2) pod bieżącą wodą.
- ▶ Włożyć sitko (2) do złączki wody.
- ▶ Nakręcić króciec (1) i dokręcić do ręki.

14.5 Czyszczenie filtra wody

Filtr wody musi zostać rozmontowany do wyczyszczenia.

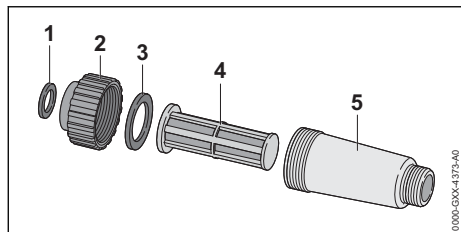

- ▶ Rozmontować filtr wody.
- ▶ Uszczelki (1 i 3), zamknięcie (2), filtr (4) i obudowę filtra (5) wypłukać pod bieżącą wodą.
- ▶ Uszczelki (1 i 3) posmarować smarem do armatury.
- ▶ Zmontować z powrotem filtr wody.





15 Konserwacja

15.1 Częstotliwość konserwacji

Częstotliwość konserwacji zależy od warunków otoczenia oraz warunków roboczych.

17 Rozwiązywanie problemów

17.1 Usuwanie usterek myjki wysokociśnieniowej

Usterka	Przyczyna	Sposób usunięcia
Myjka wysokociśnieniowa nie uruchamia się mimo naciśnięcia dźwigni pistoletu.	Wtyczka kabla zasilającego lub przedłużacza nie jest podłączona do gniazdka.	▶ Włożyć wtyczkę przewodu zasilającego lub przedłużacza.
	Zadziałał wyłącznik nadprądowy (bezpiecznik) lub wyłącznik różnicowo-prądowy. Obwód elektryczny jest przeciążony lub uszkodzony.	▶ Znaleźć i usunąć przyczynę zadziałania. Włączyć wyłącznik nadprądowy (bezpiecznik) lub wyłącznik różnicowo-prądowy. ▶ Wyłączyć inne odbiorniki podłączone do tego samego obwodu elektrycznego.
	Gniazdo elektryczne ma niedostateczne zabezpieczenie.	▶ Podłączyć wtyczkę kabla zasilającego do zabezpieczonego prawidłowo gniazdka,  18.
	Przedłużacz ma nieodpowiedni przekrój.	▶ Użyć przedłużacza o odpowiednim przekroju,  18.3
	Przedłużacz jest zbyt długi.	▶ Użyć przedłużacza o odpowiedniej długości,  18.3
	Silnik elektryczny jest zbyt ciepły.	▶ Począkać 5 minut do schłodzenia się myjki wysokociśnieniowej. ▶ Wyczyścić dyszę.
Myjka wysokociśnieniowa nie uruchamia się po włączeniu. Silnik elektryczny buczy.	Napięcie sieciowe jest za niskie.	▶ Nacisnąć i przytrzymać dźwignię pistoletu i włączyć myjkę wysokociśnieniową. ▶ Wyłączyć inne odbiorniki podłączone do tego samego obwodu elektrycznego.
	Przedłużacz ma nieodpowiedni przekrój.	▶ Użyć przedłużacza o odpowiednim przekroju,  18.3

Firma STIHL zaleca następującą częstotliwość konserwacji:

Co miesiąc



- ▶ Wyczyścić sitko dopływu wody.

16 Naprawa

16.1 Naprawa myjki wysokociśnieniowej

Użytkownik nie może samodzielnie naprawiać myjki wysokociśnieniowej ani akcesoriów.

- ▶ Jeśli myjka wysokociśnieniowa lub akcesoria są uszkodzone: Nie używać myjki wysokociśnieniowej ani akcesoriów i skontaktować się z autoryzowanym dealerem STIHL.

Usterka	Przyczyna	Sposób usunięcia
	Przedłużacz jest zbyt długi.	▶ Użyć przedłużacza o odpowiedniej długości,  18.3
Myjka wysokociśnieniowa włącza się podczas pracy.	Wtyczka przewodu zasilającego lub przedłużacza została wyciągnięta z gniazdka.	▶ Włożyć wtyczkę przewodu zasilającego lub przedłużacza.
	Zadziałał wyłącznik nadprądowy (bezpiecznik) lub wyłącznik różnicowo-prądowy. Obwód elektryczny jest przeciążony lub uszkodzony.	▶ Znaleźć i usunąć przyczynę zadziałania. Włączyć wyłącznik nadprądowy (bezpiecznik) lub wyłącznik różnicowo-prądowy. ▶ Wyłączyć inne odbiorniki podłączone do tego samego obwodu elektrycznego.
	Gniazdo elektryczne ma niedostateczne zabezpieczenie.	▶ Podłączyć wtyczkę kabla zasilającego do zabezpieczonego prawidłowo gniazdka,  18.
	Silnik elektryczny jest zbyt ciepły.	▶ Począkać 5 minut do schłodzenia się myjki wysokociśnieniowej. ▶ Wyczyścić dyszę.
Pompa wysokociśnieniowa włącza się i włącza wielokrotnie bez naciskania dźwigni pistoletu.	Pompa wysokociśnieniowa, wąż wysokociśnieniowy lub urządzenie natryskowe są nieszczelne.	▶ Sprawdzić myjkę wysokociśnieniową w serwisie autoryzowanego dealera STIHL.
Ciśnienie robocze zmienia się lub spada.	Zbyt mało wody.	▶ Otworzyć całkowicie zawór wody. ▶ Zapewnić wystarczającą ilość wody.
	Dysza jest zatkana.	▶ Wyczyścić dyszę.
	Sitko na wlocie wody lub filtr wody są zatkane.	▶ Wyczyścić sitko na wlocie wody lub filtr wody.
	Pompa wysokociśnieniowa, wąż wysokociśnieniowy lub urządzenie natryskowe są nieszczelne lub uszkodzone.	▶ Sprawdzić myjkę wysokociśnieniową w serwisie autoryzowanego dealera STIHL.
Z myjki wysokociśnieniowej kapie ciecz.	Nieznaczące kapanie z myjki wysokociśnieniowej jest uwarunkowane technicznie.	▶ W razie nieprawidłowości sprawdzić myjkę wysokociśnieniową w serwisie autoryzowanego dealera STIHL.
Strumień wody ma zmieniony kształt.	Dysza jest zatkana.	▶ Wyczyścić dyszę.
	Dysza jest zużyta.	▶ Wymienić dyszę.
Dodatkowy środek czyszczący nie jest zasasywany.	Zbiornik środka czyszczącego jest pusty.	▶ Napelnić zbiornik środka czyszczącego środkiem czyszczącym.
	Dysza płaska nie jest obrócona do oporu w kierunku -.	▶ Obrócić dyszę płaską do oporu w kierunku -.
	Dysza Venturiego zużyta eksploatacyjnie.	▶ Zlecić wykonanie naprawy fachowemu dystrybutorowi STIHL.
Problemy z połączeniem ze sobą złączek myjki wysokociśnieniowej, węża wysokociśnieniowego, pistoletu lub lancy.	Uszczelki złączek nie są nasmarowane.	▶ Nasmarować uszczelki.  17.2

17.2 Smarowanie uszczelek

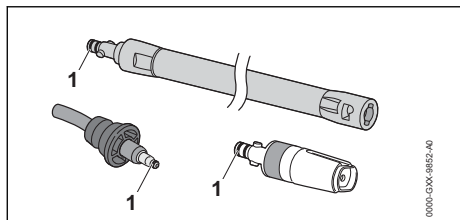

- Posmarować uszczelki (1) smarem do armatury.

18 Dane techniczne

18.1 Myjka wysokociśnieniowa STIHL RE 150.0 PLUS

Wersja 230 V / 50 Hz

- Bezpiecznik (charakterystyka „C” lub „K”): 13 A
- Pobór mocy (UE) 2019/1781 §2(2) (j): 2,9 kW
- Maksymalna dozwolona impedancja sieci: 0,40 Ω
- Klasa ochronności: I
- Stopień ochrony: IPX5
- Ciśnienie robocze (p): 14 MPa (140 barów)
- Maksymalne dopuszczalne ciśnienie (p max.): 18 MPa (180 barów)
- Maksymalne ciśnienie dopływu wody (p in max.): 1 MPa (10 barów)
- Maksymalny przepływ wody (Q max): 10,2 l/min (610 l/h)
- Minimalny przepływ wody (Q min.): 9,0 l/min (540 l/h)
- Maksymalna siła zwrotna: 25 N
- Maksymalna wysokość zasysania: 0,5 m
- Maks. temperatura wody podczas tłoczenia (t in max): 60°C
- Maks. temperatura wody podczas ssania: 20°C
- Wymiary
 - Długość: 383 mm
 - Szerokość: 380 mm
 - Maksymalna wysokość 981 mm
 - Minimalna wysokość: 792 mm
- Długość węża wysokociśnieniowego: 12 m
- Masa (m) z zamontowanym osprzętem: 31 kg

Dane dotyczące ciśnienia zmierzono przy ciśnieniu dopływu wynoszącym 0,3 MPa (3 bar).

18.2 Myjka wysokociśnieniowa STIHL RE 170.0 PLUS

Wersja 230 V / 50 Hz

- Bezpiecznik (charakterystyka „C” lub „K”): 16 A
- Pobór mocy (UE) 2019/1781 §2(2) (j): 3,3 kW
- Maksymalna dozwolona impedancja sieci: 0,37 Ω
- Klasa ochronności: I
- Stopień ochrony: IPX5
- Ciśnienie robocze (p): 15 MPa (150 barów)
- Maksymalne dopuszczalne ciśnienie (p max.): 18 MPa (180 barów)
- Maksymalne ciśnienie dopływu wody (p in max.): 1 MPa (10 barów)
- Maksymalny przepływ wody (Q max): 10,8 l/min (640 l/h)
- Minimalny przepływ wody (Q min.): 9,5 l/min (570 l/h)
- Maksymalna siła zwrotna: 27 N
- Maksymalna wysokość zasysania: 0,5 m
- Maksymalna temperatura wody podczas tłoczenia (t in max): 60°C
- Maks. temperatura wody podczas ssania: 20°C
- Wymiary
 - Długość: 383 mm
 - Szerokość: 380 mm
 - Maksymalna wysokość 981 mm
 - Minimalna wysokość: 792 mm
- Długość węża wysokociśnieniowego: 12 m
- Masa (m) z zamontowanym osprzętem: 31 kg

Wersja 220-240 V / 50 Hz

- Bezpiecznik (charakterystyka „C” lub „K”): 10 A
- Pobór mocy (UE) 2019/1781 §2(2) (j): 2,2 kW
- Klasa ochronności: I
- Stopień ochrony: IPX5
- Ciśnienie robocze (p): 12 MPa (120 barów)
- Maksymalne dopuszczalne ciśnienie (p max.): 18 MPa (180 barów)
- Maksymalne ciśnienie dopływu wody (p in max.): 1 MPa (10 barów)
- Maksymalny przepływ wody (Q max): 8,7 l/min (520 l/h)
- Minimalny przepływ wody (Q min.): 7,8 l/min (470 l/h)
- Maksymalna siła zwrotna: 20 N
- Maksymalna wysokość zasysania: 0,5 m
- Maksymalna temperatura wody podczas tłoczenia (t in max): 60°C
- Maks. temperatura wody podczas ssania: 20°C
- Wymiary

- Długość: 383 mm
 - Szerokość: 380 mm
 - Maksymalna wysokość 981 mm
 - Minimalna wysokość: 792 mm
 - Długość węża wysokociśnieniowego: 12 m
 - Masa (m) z zamontowanym osprzętem: 31 kg
- Dane dotyczące ciśnienia zmierzono przy ciśnieniu dopływu wynoszącym 0,3 MPa (3 bar).

18.3 Przedłużacze

W przypadku używania przedłużacza musi on mieć przewód ochronny. W zależności od napięcia i długości przedłużacza jego żyły muszą mieć następujący przekrój:

Jeśli napięcie znamionowe na tabliczce znamionowej wynosi 220 V do 240 V:

- Długość kabla do 20 m: AWG 15 / 1,5 mm²
- Długość kabla 20 m do 50 m: AWG 13 / 2,5 mm²

Jeśli napięcie znamionowe na tabliczce znamionowej wynosi 100 V do 127 V:

- Długość kabla do 10 m: AWG 14 / 2,0 mm²
- Długość kabla 10 m do 30 m: AWG 12 / 3,5 mm²

18.4 Wartości poziomu hałasu i drgań RE RE 150.0 PLUS, 170.0 PLUS

Wartość korekcji poziomu ciśnienia akustycznego wynosi 2 dB(A). Wartość korekcji poziomu mocy akustycznej wynosi 2 dB(A). Wartość korekcji drgań wynosi 2 m/s².

- Poziom ciśnienia akustycznego L_{pA} mierzonego wg EN 60335-2-79:
 - 71 dB(A)
- Poziom mocy akustycznej L_{wA} mierzonej wg EN 60335-2-79:
 - 85 dB(A)
- Poziom drgań a_{hd} zmierzony wg EN 60335-2-79, dysza płaska: ≤ 2,5 m/s².

18.5 REACH

Rozporządzenie REACH jest unijnym rozporządzeniem w sprawie rejestracji, oceny, udzielania zezwoleń i stosowanych ograniczeń w zakresie chemikaliów.

Informacje dotyczące zgodności z rozporządzeniem REACH znajdują się pod adresem: www.stihl.com/reach.

19 Części zamienne i akcesoria

19.1 Części zamienne i akcesoria

STIHL Symbole te oznaczają oryginalne części zamienne i akcesoria marki STIHL.

Firma STIHL zaleca używanie oryginalnych części zamiennych i akcesoriów STIHL.

Mimo nieustannej obserwacji rynku firma STIHL nie jest w stanie ocenić niezawodności, bezpieczeństwa i przydatności części zamiennych i akcesoriów innych producentów i dlatego nie może ręczyć za ich używanie.

Oryginalne części zamienne i akcesoria STIHL można nabyć u dealerów STIHL.

20 Utylizacja

20.1 Utylizacja myjki wysokociśnieniowej

Informacje na temat utylizacji są dostępne w lokalnym urzędzie lub u autoryzowanego dealera STIHL.

Nieprawidłowa utylizacja może powodować szkody na zdrowiu i obciążać środowisko.

- ▶ Produkty STIHL i ich opakowania zgodnie z lokalnymi przepisami oddać do właściwego miejsca zbiórki w celu recyklingu.
- ▶ Nie wyrzucać do zwykłego pojemnika na odpady komunalne.

21 Deklaracja zgodności UE

21.1 Myjki wysokociśnieniowe STIHL RE 150.0 PLUS, 170.0 PLUS

ANDREAS STIHL AG & Co. KG
Badstraße 115
D-71336 Waiblingen

Niemcy

- oświadcza na własną odpowiedzialność, że
- rodzaj konstrukcji: myjka wysokociśnieniowa
 - Producent: STIHL
 - Typ: RE 150.0 PLUS; 170.0 PLUS
 - Nr identyfikacji serii: RE01

spełnia odnośne postanowienia dyrektyw 2011/65/UE, 2006/42/WE, 2014/30/UE oraz 2009/125/WE i została skonstruowana i wyprodukowana zgodnie z następującymi normami w wersji obowiązującej w dniu produkcji:

EN 55014-1, EN 55014-2, EN 60335-1, EN 60335-2-79, EN 61000-3-2, EN 61000-3-11.

При установяване на резултатите от измерванията и използването на гарантирано ниво на акустична мощност прилагана процедура, предвидена в директивата 2000/14/WE, приложение V, с вземане предвид изискванията, определени в нормата ISO 3744.

- измерено ниво на акустична мощност: 85 dB(A)
- гарантирано ниво на акустична мощност: 87 dB(A)

Техническата документация се съхранява в отдела за сертификация на продукти на фирмата ANDREAS STIHL AG & Co. KG.

Година на производство, място на производство и номер на серията са дадени на етикета за идентификация.

Waiblingen, 01.08.2022

ANDREAS STIHL AG & Co. KG

HRA 260269, Сąd Rejonowy w Stuttgarcie

z up. 

Robert Olma, Vice President, Regulatory Affairs & Global Governmental Relations

22 Декларация за годност UKCA

22.1 Мийки за високоприсилване STIHL RE 150.0 PLUS, 170.0 PLUS

**UK
CA**

ANDREAS STIHL AG & Co. KG
Badstraße 115
D-71336 Waiblingen

Няколко

- свидетелства за своята отговорност, че
- вид на конструкция: мийка за високоприсилване
 - Производител: STIHL
 - Тип: RE 150.0 PLUS; 170.0 PLUS
 - Номер на идентификация: RE01

отговаря на изискванията на британските разпоредби The Restriction of the Use of Certain Hazardous Substances in Electrical and Electronic Equipment Regulations 2012, Supply of

Machinery (Safety) Regulations 2008, Electromagnetic Compatibility Regulations 2016 и The Ecodesign for Energy-Related Products and Energy Information (Amendment) (EU Exit) Regulations 2019 и е проектиран и произведен в съответствие с нормите: EN 55014-1, EN 55014-2, EN 60335-1, EN 60335-2-79, EN 61000-3-2, EN 61000-3-11 в редакциите, валидни в деня на производство.

За установяване на измереното и гарантирано ниво на акустична мощност прилагана процедура, предвидена в британските разпоредби Noise Emission in the Environment by Equipment for use Outdoors Regulations 2001, Schedule 8 с вземане предвид нормата ISO 3744.

- измерено ниво на акустична мощност: 85 dB(A)
- гарантирано ниво на акустична мощност: 87 dB(A)

Техническата документация се съхранява в фирмата ANDREAS STIHL AG & Co. KG.

Година на производство, място на производство и номер на серията са дадени на етикета за идентификация.

Waiblingen, 01.08.2022

ANDREAS STIHL AG & Co. KG

HRA 260269, Сąd Rejonowy w Stuttgarcie

z up. 

Robert Olma, Vice President, Regulatory Affairs & Global Governmental Relations

Съдържание

1	Предговор.....	97
2	Информация относно настоящото Ръководство за употреба.....	97
3	Преглед на съдържанието.....	98
4	Указания за безопасност.....	99
5	Подготовка на апарата за почистване под високо налягане за работа.....	107
6	Сглобяване на апарата за почистване под високо налягане.....	107
7	Свързване с източника на вода.....	108
8	Свързване на апарата за почистване под високо налягане към електрическата мрежа.....	110
9	Включване и изключване на апарата за почистване под високо налягане.....	111

10	Работа с апарата за почистване под високо налягане.....	111
11	След работа.....	115
12	Транспортиране.....	116
13	Съхранение.....	116
14	Почистване.....	117
15	Поддръжка /обслужване.....	118
16	Ремонт.....	118
17	Отстраняване на неизправности.....	118
18	Технически данни.....	120
19	Резервни части и принадлежности.....	121
20	Отстраняване /изхвърляне.....	122
21	Декларация на ЕС (EU) за съответствие.....	122
22	Декларация за съответствие UKCA.....	122

1 Предговор

Уважаеми клиенти,

Радваме се, че сте избрали изделие на фирма STIHL. Ние разработваме и произвеждаме продукти с най-високо качество в съответствие с изискванията на нашите клиенти. Така се създават продукти, които се отличават с висока надеждност дори при изключително високо натоварване.

STIHL също така държи на най-високото ниво в обслужването. Сътрудниците в специализираните ни търговски обекти са готови да ви дадат компетентна консултация и съвети, както и да поемат комплексно техническо обслужване на закупените от Вас апарати.

STIHL е категоричен привърженик на устойчивото и отговорно отношение към природата. Настоящото ръководство за употреба следва да Ви подпомогне в продължителното, сигурно и екологично използване на Вашия продукт на STIHL.

Благодарим Ви за доверието и Ви пожелаваме удоволствие от употребата на изделието от фирма STIHL.



Dr. Nikolas Stihl

ВАЖНО! ПРОЧЕТЕТЕ ПРЕДИ УПОТРЕБА – И СЪХРАНЯВАЙТЕ.

2 Информация относно настоящото Ръководството за употреба

2.1 Действащи документи

Валидни са местните предписания за безопасност.

- ▶ Допълнително към настоящото ръководство за употреба да се прочетат, разберат и съхраняват следните документи:
 - Ръководство за употреба и опаковка на използваните принадлежности
 - Ръководство за употреба и опаковка на използвания почистващ препарат

2.2 Обозначение на предупредителни указания, които се срещат в текста

ОПАСНОСТ

- Това указание предупреждава за опасностите, които могат да доведат до тежки наранявания или до смърт.
 - ▶ Посочените мерки ще помогнат за предотвратяването на тежки наранявания или смърт.

ПРЕДУПРЕЖДЕНИЕ

- Това указание предупреждава за опасностите, които могат да доведат до тежки наранявания или до **смърт**.
 - ▶ Посочените мерки ще помогнат за предотвратяването на тежки наранявания или смърт.

УКАЗАНИЕ

- Това указание предупреждава за опасности, които могат да доведат до материални щети.
 - ▶ Посочените мерки ще помогнат за предотвратяването на материални щети.

2.3 Символи в текста



Този символ насочва към глава от настоящото ръководство за употреба.

3 Преглед на съдържанието

3.1 Водоструйка

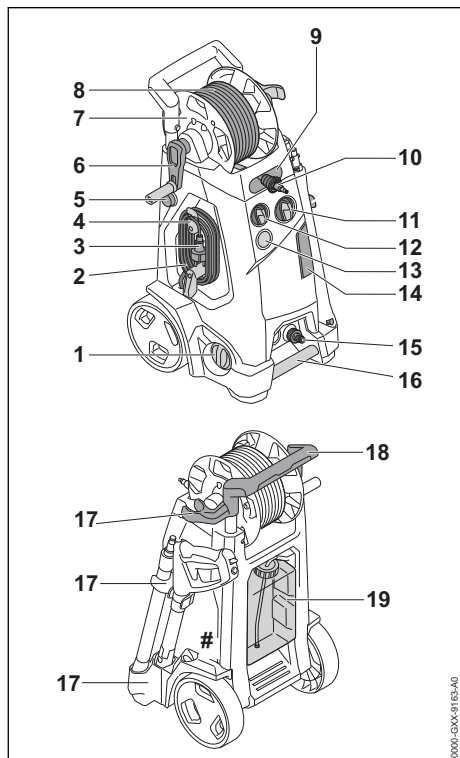

- 1 Въртящ се регулатор**
Въртящият се регулатор служи за настройване на работното налягане и количеството вода.
 - 2 Захранващ кабел**
Захранващият кабел свързва водоструйката с щепсела.
 - 3 Щепсел**
Щепселът свързва захранващия кабел с контакта.
 - 4 Държател със скоба**
Държателят служи за снемане и съхранение на захранващия кабел и може да се върти. Скобата държи щепсела към навития захранващ кабел.
 - 5 Блокиращо копче**
Блокиращото копче блокира настройката на ръкохватката.
 - 6 Манивела**
Манивелата служи за завъртане на макарата с маркуч.
 - 7 Макара с маркуч**
Макарата с маркуча служи за навиване на високонапорния маркуч.
 - 8 Високонапорен маркуч**
Високонапорният маркуч отвежда водата от високонапорната помпа към пистолета за разпръскване.
 - 9 Водещ отвор**
Водещият отвор насочва високонапорния маркуч отпред към макарата с маркуч.
 - 10 Накрайник**
Накрайникът свързва високонапорния маркуч с пистолета за разпръскване.
 - 11 Въртящ се комутатор**
Въртящият се комутатор служи за включване и изключване на водоструйката.
 - 12 Ръчка за дозиране**
Ръчката за дозиране се използва за настройване на желаната доза средство за почистване.
 - 13 Манометър**
Манометърът показва налягането на високонапорната помпа.
 - 14 Клапа**
Клапата покрива доставените дюзи и почистващата игла.
 - 15 Накрайник**
Накрайникът служи за свързване на маркуча за вода.
 - 16 Транспортна дръжка**
Транспортната дръжка служи за носене на водоструйката.
 - 17 Държател**
Държателят служи за съхранение на пръскащото устройство.
 - 18 Ръкохватка**
Ръкохватката служи за носене и преместване на водоструйката.
 - 19 Съд за средството за почистване**
Съдът за средството за почистване служи за почистване на средството за почистване.
- # Табелка с техническите данни с машинния номер**

3.2 Пръскащо устройство

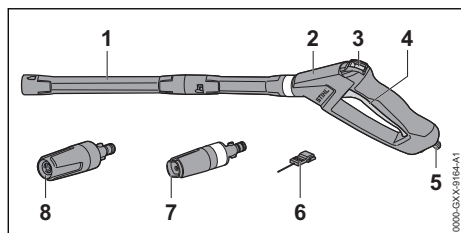

1 Струйна тръба

Струйната тръба свързва пистолета за разпръскване с дюзата.

2 Пистолет за разпръскване

Пистолетът за разпръскване служи за задържане и водене на пръскащото устройство.

3 Фиксиращ лост

Фиксиращият лост деблокира лоста.

4 Лост

Лостът отваря и затваря вентила в пистолета за разпръскване. Лостът пуска и спира водната струя.

5 Блокиращ лост

Блокиращият лост държи крайника в пистолета за разпръскване.

6 Почистваща игла

Почистващата игла служи за почистване на дюзите.

7 Дюза с плоска струя

Дюзата с плоска струя произвежда плоска водна струя.

8 Роторна дюза (съдържа се в обхвата на доставката в зависимост от пазара)

Ротационната дюза произвежда устойчива, въртяща се водна струя.

3.3 Символи

Символите могат да се намират върху апарата за почистване с високо налягане и приспособлението за разпръскване и означават следното:

 В тази позиция фиксиращият лост деблокира лоста.

 В тази позиция фиксиращият лост блокира лоста.

 Изделието да не се изхвърля заедно с битовите отпадъци.

 Гарантирано максимално ниво на звуковата мощност в съответствие с

Директива 2000/14/ЕО в децибел / dB(A), за да се направят сравними звуковите емисии на изделията.

STIHL
 С тези символи се обозначават оригинални резервни части и оригинални принадлежности на STIHL.

4 Указания за безопасност

4.1 Предупредителни символи

Предупредителните символи върху водоструйката означават следното:



Да се спазват указанията за безопасност и мерките, свързани с тях.



Да се прочете, разбере и съхранява настоящото Ръководство за употреба.



Да се носят предпазни очила.



– Водната струя да не се насочва към хора и животни.

– Водната струя да не се насочва към електрически инсталации, електрически връзки, контакти и токопроводящи проводници.

– Водната струя да не се насочва към електрически уреди и водоструйката.



В случай, че захранващият или удължителният кабел е повреден: извадете щепсела от контакта.



Водоструйката да не се свързва директно към водопроводната мрежа за питейна вода.



Водоструйката да се изключва при спиране на работа, транспортиране, съхранение, извършване на поддръжка или ремонт.



Водоструйката да не се използва, транспортира или съхранява при температури под 0 °C.

4.2 Употреба по предназначение

Водоструйката STIHL RE 150.0 PLUS или RE 170.0 PLUS служи за почистване например на превозни средства, ремаркета, тераси, пътища и фасади.

Водоструйката не трябва да се използва когато вали дъжд.

▲ ПРЕДУПРЕЖДЕНИЕ

- Ако водоструйката не се използва по предназначение, може да се стигне до тежки наранявания или смърт на хора, както и до материални щети.

► Използвайте водоструйката така, както е описано в това ръководство за употреба.

Водоструйката STIHL RE 150.0 PLUS или RE 170.0 PLUS не е предназначена за следните приложения:

- почистване на азбестов цимент и подобни повърхности
- почистване на повърхности, които са боядисани или лакирани с боя, съдържаща олово
- почистване на повърхности, които влизат в контакт с хранителни продукти
- почистване на самата водоструйка

4.3 Изисквания към ползвателя

▲ ПРЕДУПРЕЖДЕНИЕ

- Ползвателите, които не са инструктирани предварително, не са в състояние да разпознаят или преценят опасностите, свързани с водоструйката. Ползвателят или други хора могат да получат тежки или смъртоносни наранявания.



► Прочетете, разберете и съхранявайте настоящото ръководство за употреба.

- Когато водоструйката се дава на друг ползвател: да му се предаде също и ръководството за употреба.
- Уверете се, че ползвателят удовлетворява следните изисквания:
 - Ползвателят е отпочинал.

– Тази машина не трябва да с използва от хора (включително деца) с намалени физически, сетивни или умствени способности или липса на опит и знания.

– Ползвателят е в състояние да разпознае и прецени опасностите от водоструйката.

– Ползвателят е пълнолетно лице или се обу-

чава професионално в съответствие с националните разпоредби под надзора на друго лице.

– Ползвателят трябва да е получил инструкции от сътрудник в специализиран търговски обект на фирма STIHL или от друго компетентно лице, преди да пристъпи към работа с водоструйката за първи път.

– Ползвателят не бива да работи с водоструйката когато се намира под въздействие на алкохол, медикаменти или наркотици.

- При съмнения се обърнете към специализиран търговски обект на STIHL.

4.4 Облекло и екипировка

▲ ПРЕДУПРЕЖДЕНИЕ

- По време на работа могат да се изхвърчат нагоре предмети с висока скорост. Ползвателят може да получи нараняване.



► Носете плътно прилягащи защитни очила. Подходящи защитни очила са тези, които са минали проверка по стандарт EN 166 или по националните нормативи и със съответна маркировка се предлагат в търговската мрежа.

- Трябва да се носи плътно прилягаща риза с дълги ръкави и дълъг панталон.
- По време на работа могат да се образуват аерозоли. Вдишаните аерозоли могат да увредят здравето и да предизвикат алергични реакции.
 - Необходимо да се извърши оценка на риска в зависимост от почистваната повърхност и обкръжението ѝ.
 - Ако оценката на риска покаже, че се образуват аерозоли: носете респираторна маска с клас на защита FFP2 или сравним клас.

- Ако ползвателят носи неподходящи обувки, той може да се подхлъзне. Ползвателят може да получи нараняване.
 - ▶ Да се носят здрави затворени обувки с предпазващи от хлъзгане подметки с грайфери.

4.5 Работен участък и неговата околност

▲ ПРЕДУПРЕЖДЕНИЕ

- Външни хора, деца и животни не могат да разпознават и оценяват опасности, свързани с работа на апарата за почистване с високо налягане и опасностите от евентуално изхвърчащи предмети. Външни хора, деца и животни могат да получат тежки наранявания и да бъдат причинени материални щети.
 - ▶ Външни лица, деца и животни да не се допускат в работната зона.
 - ▶ Не оставяйте апарата за почистване с високо налягане без наблюдение.
 - ▶ Уверете се, че деца не могат да играят с апарата за почистване с високо налягане.
- Ако се работи по време на дъжд или във влажна среда, може да се получи електрически удар. Той може да причини тежко нараняване на ползвателя или дори смъртен изход, както и повреждане на апарата за почистване с високо налягане.
 - ▶ Не работете в дъждовно време.
 - ▶ Монтирайте апарата за почистване с високо налягане така, че да не се мокри от капещата вода.
 - ▶ Монтирайте апарата за почистване с високо налягане извън мокър работен участък.
- Електрическите компоненти на апарата за почистване с високо налягане могат да произвеждат искри. В лесно възпламенима или експлозивна среда искрите могат да предизвикат пожар или експлозия. Може да се стигне до тежки наранявания и смърт на хора и до материални щети.

- ▶ Да не се работи в лесно възпламенима или експлозивна среда.

4.6 Състояние, съответстващо на изискванията за безопасност

Водоструйката се намира в състояние, съответстващо на изискванията за безопасност, ако са изпълнени следните условия:

- Водоструйката не е повредена.
- Високонапорният маркуч, муфите и пръскащото устройство не са повредени.
- Пръскащото устройство е монтирано правилно.
- Захранващият кабел, удължителният кабел и щепселите им не са повредени.
- Водоструйката е чиста и суха.
- Пръскащото устройство е чисто.
- Елементите на управлението функционират нормално и не са променени.
- Монтирани са оригинални аксесоари на STIHL за тази водоструйка.
- Аксесоарите са монтирани правилно.

▲ ПРЕДУПРЕЖДЕНИЕ

- При състояние, неотговарящо на изискванията за техническа безопасност, е възможно конструктивни части вече да не функционират правилно, а предпазните устройства - да не действат. Може да се стигне до сериозни наранявания на хора или смърт.
 - ▶ Работете с изправна водоструйка.
 - ▶ Работете с изправен високонапорен маркуч, изправни муфи и изправно пръскащо устройство.
 - ▶ Монтирайте пръскащото устройство така, както е описано в това ръководство за употреба.
 - ▶ Работете с изправен захранващ кабел, изправен удължителен кабел и изправен щепсел.
 - ▶ Ако водоструйката е замърсена или мокра: почистете водоструйката и я оставете да изсъхне.
 - ▶ Ако пръскащото устройство е замърсено: почистете го.
 - ▶ Не модифицирайте водоструйката.
 - ▶ Ако елементите за управление не функционират: не работете с водоструйката.
 - ▶ Монтирайте оригинални аксесоари на STIHL за тази водоструйка.
 - ▶ Монтирайте принадлежностите така, както е описано в това ръководство за употреба или както е описано в ръковод-

ството за употреба на принадлежно-стите.

- ▶ Не пъхайте предмети в отворите на водоструйката.
- ▶ Сменете износените или повредени ука-зателни табелки.
- ▶ При съмнения се обърнете към специа-лизиран търговски обект на STIHL.

4.7 Работа

▲ ПРЕДУПРЕЖДЕНИЕ

- В някои ситуации ползвателят не може да работи концентрирано. Тогава ползвателят може да се спъне, да падне и тежко да се нарани.
 - ▶ Работете спокойно и съсредоточено.
 - ▶ Ако условията на видимост или осветле-ние са лоши: не работете с водоструй-ката.
 - ▶ Работете сами с водоструйката.
 - ▶ Внимавайте за препятствия.
 - ▶ Докато работите, стойте на земята и пазете равновесие. Ако се налага да се работи на високо: използвайте повдига-телна работна платформа или устойчиви скелета.
 - ▶ Ако се появят признаци на умора: напра-вете почивка по време на работата.
- Ако по време на работа забележите про-мени или нещо необичайно в поведението на водоструйката, това означава, че състоянието ѝ може да не съответства на изискванията за техническа безопасност. В резултат от това може да се стигне до тежки наранявания на хора и възникване на материални щети.
 - ▶ Прекъснете работа, извадете щепсела от контакта и се обърнете към специали-зиран търговски обект на STIHL.
 - ▶ Работете с водоструйката в изправено положение.
 - ▶ Не покривайте водоструйката, за да се осигури достатъчен обмен на охлажда-щия въздух.
- Когато лостът на пистолета за разпръск-ване се пусне, водоструйката се изключва автоматично и водата вече престава да излиза от дюзата. Водоструйката е в режим на готовност и остава включена. Ако лостът на пистолета за разпръскване се натисне, водоструйката се включва автоматично и от дюзата излиза вода. В резултат от това може да се стигне до тежки наранявания на хора и възникване на материални щети.
 - ▶ Когато не се работи: блокирайте лоста на пистолета за разпръскване.



▶ Изключете водоструйката.

- ▶ Извадете щепсела на водоструйката от контакта.
- При температури под 0 °C върху повърх-ността, която трябва да бъде почистена, и в частите на водоструйката може да замръзне вода. Тогава ползвателят може да се подхлъзне, да падне и да се нарани тежко. Могат да възникнат материални щети.
 - ▶ Не използвайте водоструйката при тем-ператури под 0 °C.
- Ако се тегли за високонапорния маркуч, маркуча за вода или захранващия кабел, водоструйката може да се измести или да се преобърне. Могат да възникнат мате-риални щети.
 - ▶ Не теглете за високонапорния маркуч, маркуча за вода или захранващия кабел.
- Ако водоструйката е поставена върху наклонена, неравна или повърхност без настилка, тя може да се измести и да се преобърне. Могат да възникнат материални щети.
 - ▶ Поставете водоструйката върху хоризон-тална, равна и твърда повърхност.
- Ако се работи на височина, водоструйката или пръскащото устройство може да падне надолу. В резултат от това може да се стигне до тежки наранявания на хора и въз-никване на материални щети.
 - ▶ Използвайте подемна работна плат-форма или скеле.
 - ▶ Не поставяйте водоструйката върху под-емна работна платформа или скеле.
 - ▶ Ако обсегът на високонапорния маркуч не е достатъчен: удължете високонапор-ния маркуч с удължител.
 - ▶ Обезопасете пръскащото устройство срещу падане.
- Водната струя може да отдели азбестови влака от третираната повърхност. След изсъхване азбестовите влакна могат да се разпръснат във въздуха и да се вдишат. Вдишаните азбестови влакна могат да нанесат вреди на здравето.
 - ▶ Не почиствайте повърхности, съдър-жащи азбест.
- Водната струя може да отдели масло от автомобили или машини. Водата, съдър-жаща масло, може да попадне в почвата,

във водоемите или в канализацията. Това представлява опасност за околната среда.

- ▶ Почиствайте превозните средства или машините само на места, снабдени с маслен сепаратор в отвеждането на отпадъчните води.
- Водната струя заедно с боята, съдържаща олово, може да образува аерозоли и вода, които съдържат олово. Аерозолите и водата, съдържащи олово, могат да попаднат в почвата, във водоемите или в канализацията. Вдишаните аерозоли могат да нанесат вреди на здравето и да предизвикат алергични реакции. Това представлява опасност за околната среда.
 - ▶ Не почиствайте повърхности, които са боядисани или лакирани с боя, съдържаща олово.
- Водната струя може да повреди чувствителните повърхности. Могат да възникнат материални щети.
 - ▶ Не почиствайте чувствителните повърхности с ротационната дюза.
 - ▶ Почиствайте чувствителните повърхности от гума, плат, дърво или други подобни материали с намалено работно налягане и от по-голямо разстояние.
- Роторната дюза може да се повреди, ако по време на работа се потопи и експлоатира в замърсена вода.
 - ▶ Не използвайте роторната дюза в замърсена вода.
 - ▶ Ако се почиства резервоар: изпразнете резервоара и по време на почистването оставете водата да изтече.
- Всмуканите лесно запалими и експлозивни течности могат да предизвикат пожари и експлозии. Може да се стигне до тежки наранявания и смърт на хора и до материални щети.
 - ▶ Не всмуквайте или разпръсквайте лесно запалими и експлозивни течности.
- Всмуканите дразнещи, разяждащи и отровни течности могат да представляват опасност за здравето и да повредят частите на водоструйката. Може да се стигне до тежки наранявания и смърт на хора и до материални щети.
 - ▶ Не всмуквайте или разпръсквайте дразнещи, разяждащи или отровни течности.
- Мощната водна струя може тежко да нарани хората и животните и да причини материални щети



▶ Водната струя да не се насочва към хора и животни.

- ▶ не насочвайте водната струя към трудно-видими места.
- ▶ Не почиствайте дрехите, докато се носят.
- ▶ Не почиствайте обувките, докато се носят.

- Ако електрическите инсталации, електрическите връзки, контактите и токопроводящите проводници влязат в контакт с водата, може да се стигне до токов удар. Може да се стигне до тежки наранявания и смърт на хора и до материални щети.



▶ Водната струя да не се насочва към електрически инсталации, електрически връзки, контакти и токопроводящи проводници.

- ▶ Не насочвайте водната струя към захранващия или удължителния кабел.
- Ако електрическите уреди или водоструйката влязат в контакт с водата, може да се стигне до токов удар. Може да се стигне до тежки наранявания и смърт на ползвателя и до материални щети.



▶ Водната струя да не се насочва към електрически уреди и водоструйката.

- ▶ Дръжте електрическите уреди и водоструйката далеч от повърхността, която трябва да бъде почиствена.
- Неправилно прокаран високонапорен маркуч може да бъде повреден. В случай на повреждането му водата може неконтролирано да излезе навън под високо налягане. В резултат от това може да се стигне до тежки наранявания на хора и възникване на материални щети.
 - ▶ Не насочвайте водната струя към високонапорния маркуч.
 - ▶ Прокарайте високонапорния маркуч така, че да не е опънат или усукан.
 - ▶ Прокарайте високонапорния маркуч така, че да не се повреди, прегъне, смачка или протрие.
 - ▶ Пазете високонапорния маркуч от горещина, масло и химикали.
- Неправилно прокаран маркуч за вода може да се повреди, а хората ще се спъват в него. Хората могат да се наранят, а маркучът за вода да се повреди.

- ▶ Не насочвайте водната струя към маркуча за вода.
- ▶ Прокарайте и обозначете маркуча за вода така, че хората да не се спъват в него.
- ▶ Прокарайте маркуча за вода така, че да не е опънат или усукан.
- ▶ Прокарайте маркуча за вода така, че да не се повреди, прегъне, смачка или протрие.
- ▶ Пазете маркуча за вода от горещина, масло и химикали.
- Мощната водна струя предизвиква противодействащи сили. В резултат от възникналите реактивни сили ползвателят може да изгуби контрол върху пръскащото устройство. Може да се стигне до тежки наранявания на ползвателя и до материални щети.
 - ▶ Дръжте пистолет за разпръскване здраво с две ръце.
 - ▶ Работете така, както е описано в това ръководство за употреба.

4.8 Почистващ препарат

▲ ПРЕДУПРЕЖДЕНИЕ

- Ако почистващият препарат влезе в контакт с кожата или очите, той може да предизвика дразнене на кожата или очите.
 - ▶ Съблюдавайте ръководството за употреба на почистващия препарат.
 - ▶ Избягвайте контакт с почистващи препарати.
 - ▶ При контакт с кожата: засегнатите участъци на кожата да се измият обилно с вода и сапун.
 - ▶ При контакт с очите: очите да се изплакват обилно с вода в продължение на най-малко 15 минути и да се потърси лекар.
- Неправилните или неподходящите почистващи препарати могат да повредят водоструйката или повърхността на обекта, който трябва да бъде почистен, както и да замърсят околната среда.
 - ▶ STIHL препоръчва използването на оригинални почистващи препарати на STIHL.
 - ▶ Съблюдавайте ръководството за употреба на почистващия препарат.
 - ▶ При съмнения се обърнете към специализиран търговски обект на STIHL.

4.9 Присъединяване към водопроводната мрежа

▲ ПРЕДУПРЕЖДЕНИЕ

- При пускане на лоста на пистолета за разпръскване в маркуча за вода възниква обратен удар. При обратния удар замърсената вода може да бъде изтласкана обратно във водопроводната мрежа за питейна вода. Питейната вода може да се замърси.



- ▶ Водоструйката да не се свързва директно към водопроводната мрежа за питейна вода.
- ▶ Спазвайте разпоредбите на водоснабдителната компания. Ако е необходимо, при свързване към водопроводната мрежа за питейна вода използвайте разделяне на системата, отговарящо на изискванията (напр. устройство, предотвратяващо обратното оттичане).
- Замърсената вода или водата, съдържаща пясък, може да повреди частите на водоструйката.
 - ▶ Използвайте чиста вода.
 - ▶ При използване на замърсена или съдържаща пясък вода: използвайте водоструйката заедно с филтър за вода.
- Ако към водоструйката се подава твърде малко количество вода, частите на водоструйката могат да се повредят.
 - ▶ Отворете крана за вода докрай
 - ▶ Уверете се, че към водоструйката се подава достатъчно количество вода,  18.

4.10 Електрическо свързване

Докосване до токопроводящите части може да настъпи по следните причини:



- Захранващият кабел или удължителният проводник е повреден.
- Щепселът на захранващия кабел или удължителния проводник е повреден.
- Контактът не е монтиран правилно.

▲ ОПАСНОСТ

- Докосването на токопроводящите части може да доведе до електрически удар. Ползвателят може да получи тежки, дори смъртоносни наранявания.
 - ▶ Уверете се, че захранващият кабел, удължителният кабел и щепселът не са повредени.



Ако захранващият кабел или удължителният проводник е повреден:

- ▶ Не докосвайте повреденото място.
- ▶ Извадете щепсела от контакта.
- ▶ Хващайте захранващия кабел, удължителния проводник и техните щепсели само със сухи ръце.
- ▶ Вкарайте мрежовия щекер на захранващия кабел или удължителния проводник в правилно монтиран контакт с предпазител със защитна контактна система.
- ▶ Присъединяването към мрежата трябва да се извършва от квалифициран електротехник и да отговаря на изискванията на IEC 60364-1. Препоръчително е източникът на електрозахранване към тази машина да бъде свързан или чрез защитен прекъсвач срещу утечен ток, който прекъсва електрозахранването веднага щом утечният ток към земята надвиши 30 mA за 30 ms, или да има тестер за заземяване.
- Повреден или неподходящ удължителен кабел може да предизвика електрически удар. Може да се стигне до сериозни наранявания на хора или смърт.
 - ▶ Използвайте удължителен проводник с правилно избрано сечение,  18.3.
 - ▶ Използвайте удължителен проводник, подходящ за работа на открито и със защита от водни пръски.
 - ▶ Използвайте удължителен кабел, който притежава същите характеристики, като захранващия кабел на водоструйката,  18.3.
 - ▶ Препоръчително е използването на кабелен барабан, който държи контакта най-малко на 60 mm над земята.

ПРЕДУПРЕЖДЕНИЕ

- По време на работа неправилното напрежение на мрежата и неправилната честота на мрежата могат да доведат до свръхнапрежние във водоструйката. Водоструйката може да се повреди.
 - ▶ Уверете с, че напрежението и честотата на мрежата съвпадат с данните, посочени на табелката с техническите данни на водоструйката.
- Ако няколко електрически уреда са свързани към контакт с няколко гнезда, електрическите компоненти могат да се претоварят по време на работа. Електрическите компоненти могат да се загреят и да предизвикат пожар. Може да се стигне до тежки нараня-

вания и смърт на хора и до материални щети.

- ▶ Свързвайте водоструйката само към един контакт.
- ▶ Не свързвайте водоструйката към контакт с няколко гнезда.
- Неправилно прокаран захранващ кабел и удължителен проводник могат лесно да се повредят, а и хората ще се спъват в него. Това може да стане причина за травми на хората и за повреждане на захранващия кабел или удължителния проводник.
 - ▶ Прокарайте захранващия и удължителния кабел така, че водната струя да не ги докосва.
 - ▶ Прокарайте и обозначете захранващия кабел и удължителния проводник така, че хората да не се спъват в тях.
 - ▶ Прокарайте захранващия кабел и удължителния проводник така, че да не са обтегнати или преплетени.
 - ▶ Прокарайте захранващия кабел и удължителния проводник така, че да не се повредят, прегънат или сплескат, или трият.
 - ▶ Пазете захранващия кабел и удължителния проводник от топлина, масло и химикали.
 - ▶ Захранващият кабел и удължителният проводник се прокарват по суха основа.
- По време на работа удължителният проводник се нагрява. Ако образуваната топлина не се отвежда, тя може да предизвика пожар.
 - ▶ В случай, че се използва кабелен барабан: кабелът трябва изцяло да се отбие от барабана.

4.11 Транспортиране

ПРЕДУПРЕЖДЕНИЕ

- При транспортирането апаратът за почистване с високо налягане може да се преобърне или да се измести. Това може да причини тежки наранявания на хора и материални щети.
 - ▶ Блокирайте лоста на пистолета за разпръскване.



- ▶ Изключете апарата за почистване с високо налягане.
- ▶ Извадете щепсела за свързване с електрическата мрежа на апарата за почистване с високо налягане от контакта.

- ▶ Изпразнете съда за средство за почистване и го поставете в апарата за почистване с високо налягане.
- ▶ Обезопасете апарата за почистване с високо налягане с обтяжни колани, ремъци или мрежа така, че да не може да се преобърне или измести.
- При температури под 0 °C водата в конструктивните детайли на апарата за почистване с високо налягане може да замръзне. Апаратът за почистване с високо налягане може да се повреди.
 - ▶ Изпразнете високонапорния маркуч и приспособлението за пръскане.



- ▶ Ако апаратът за почистване с високо налягане не може да бъде транспортиран защитен от замръзване: защитете апарата за почистване с високо налягане с антифриз на основата на гликол.

4.12 Съхранение

▲ ПРЕДУПРЕЖДЕНИЕ

- Децата не могат да разпознават и оценяват опасности, свързани с апарата за почистване с високо налягане. Децата могат да бъдат сериозно наранени.
 - ▶ Блокирайте лоста на пистолета за разпръскване.



- ▶ Изключете апарата за почистване с високо налягане.

- ▶ Извадете щепсела за свързване с електрическата мрежа на апарата за почистване с високо налягане от контакта.
- ▶ Апаратът за почистване с високо налягане да се съхранява извън обсега на деца.
- Електрическите контакти на апарата за почистване с високо налягане и металните му конструктивни части могат да кородират от влагата. Апаратът за почистване с високо налягане може да се повреди.
 - ▶ Апаратът за почистване с високо налягане да се съхранява в чисто и сухо състояние.
- При температури под 0 °C водата в конструктивните детайли на апарата за почистване с високо налягане може да замръзне. Апаратът за почистване с високо налягане може да се повреди.
 - ▶ Изпразнете високонапорния маркуч и приспособлението за пръскане.



- ▶ Ако апаратът за почистване с високо налягане не може да бъде съхраняван защитен от замръзване: защитете апарата за почистване с високо налягане с антифриз на основата на гликол.

4.13 Почистване, поддръжка и ремонт

▲ ПРЕДУПРЕЖДЕНИЕ

- Ако по време на почистването, поддръжката и ремонта щепселът е свързан в контакт, водоструйката може да се включи по невнимание. В резултат от това може да се стигне до тежки наранявания на хора и възникване на материални щети.
 - ▶ Блокирайте лоста на пистолета за разпръскване.



- ▶ Изключете водоструйката.

- ▶ Извадете щепсела на водоструйката от контакта.
- Агресивните почистващи препарати, почистването с водна струя или острият предмет могат да повредят водоструйката. Ако водоструйката не се почиства правилно, частите ѝ вече няма да функционират правилно, а предпазните ѝ устройства ще престанат да действат. Може да се стигне до сериозни наранявания на хората.
 - ▶ Почиствайте водоструйката така, както е описано в това ръководство за употреба.
- Ако водоструйката не се поддържа или почиства правилно, частите ѝ вече няма да функционират правилно, а предпазните ѝ устройства ще престанат да действат. Може да се стигне до сериозни наранявания на хора или смърт.
 - ▶ Не поддържайте или почиствайте сами водоструйката.
 - ▶ Ако охранващият кабел е дефектен или повреден: сменете го в специализиран търговски обект на STIHL.
 - ▶ Ако водоструйката трябва да бъде обслужена или ремонтирана: обърнете се към специализиран търговски обект на STIHL.

5 Подготовка на апарата за почистване под високо налягане за работа

5.1 Подготовка на водоструйката за работа

Преди започване на работа е необходимо да се извършат следните стъпки:

- ▶ Уверете се, че водоструйката, високонапорният маркуч, съединителният маркуч и захранващият кабел са в безопасно състояние, [вж.](#) 4.6.
- ▶ Почистете водоструйката, [вж.](#) 14.2.
- ▶ Поставете водоструйката върху стабилна и равна основа, като го обезопасите срещу плъзгане и преобръщане.
- ▶ Развийте докрай високонапорния маркуч от барабана за навиване на маркуча, [вж.](#) 10.2.
- ▶ Монтирайте пистолета за разпръскване, [вж.](#) 6.3.1.
- ▶ Монтирайте струйната тръба, [вж.](#) 6.4.1.
- ▶ Ако се използва дюза: монтирайте дюзата, [вж.](#) 6.5.1.
- ▶ Ако ще се използва средство за почистване: работете със средството за почистване и с резервоара за средството за почистване, [вж.](#) 10.6.3.
- ▶ Свържете водата, [вж.](#) 7.1.
- ▶ Свържете водоструйката към електрическата мрежа, [вж.](#) 8.
- ▶ Ако тези стъпки не могат да се извършат: не използвайте повече водоструйката и се обърнете към специализиран търговски обект на STIHL.

6 Сглобяване на апарата за почистване под високо налягане

6.1 Монтаж на апарата за почистване с високо налягане

Поставяне на дюзите и почистващата игла

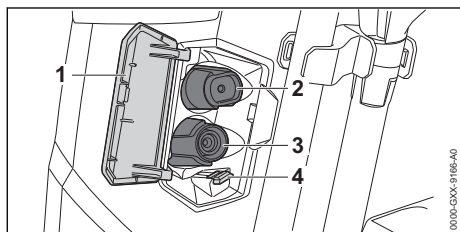

- ▶ Отворете клапата (1).
- ▶ Поставете дюзата с плоска струя (2) и ротационната дюза (3).
- ▶ Поставете почистващата игла (4).

6.2 Изтегляне и преместване на дръжката

6.2.1 Издърпване на ръкохватката

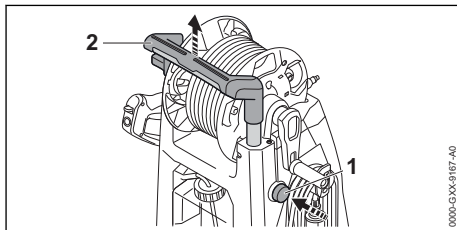

- ▶ Натиснете блокиращото копче (1) и издърпайте ръкохватката (2).
- ▶ Пуснете блокиращото копче (1) и дърпайте ръкохватката (2), докато щракне.

6.2.2 Преместване на ръкохватката

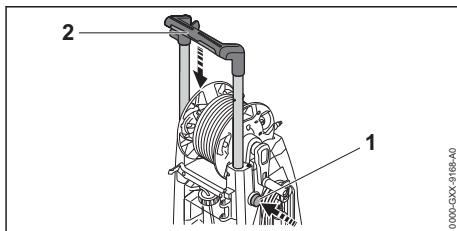

- ▶ Натиснете блокиращото копче (1) и преместете ръкохватката (2).
- ▶ Пуснете блокиращото копче (1) и премествайте ръкохватката (2), докато щракне.

6.3 Монтиране и демонтиране на пистолета за разпръскване

6.3.1 Монтаж на пистолета за разпръскване

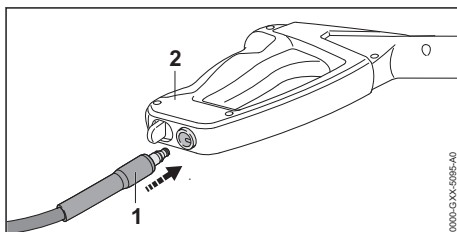

- ▶ Поставете щуцера (1) в пистолета за разпръскване (2).
- Щуцертът (1) се фиксира с прищракване.
- ▶ Ако щуцертът се поставя трудно в пистолета за разпръскване (2): смажете уплътнението на щуцера (1) с арматурна грес.

6.3.2 Демонтиране на пистолета за разпръскване

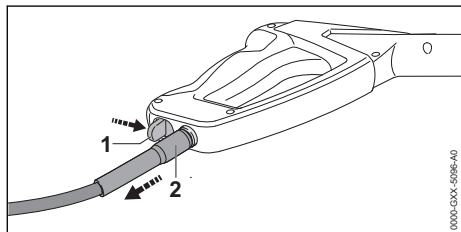

- ▶ Натиснете блокиращия лост (1) и го задържете натиснат.
- ▶ Издърпайте щуцера (2).

6.4 Монтиране и демонтиране на струйната тръба

6.4.1 Монтаж на струйната тръба

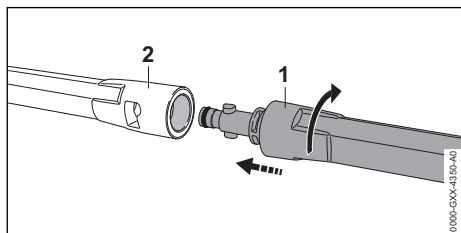

- ▶ Вкарайте струйната тръба (1) в пистолета за разпръскване (2).
- ▶ Завъртайте струйната тръба (1), докато се фиксира.
- ▶ Ако струйната тръба (1) трудно влиза в пистолета за разпръскване (2): смажете уплътнението на струйната тръба (1) с арматурна смазка.

6.4.2 Демонтаж на струйната тръба

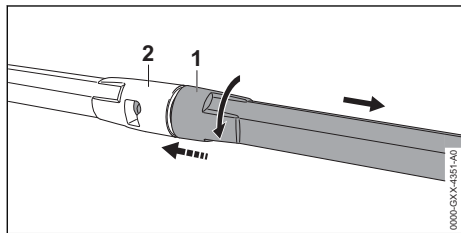

- ▶ Стиснете заедно струйната тръба (1) и пистолета за разпръскване (2) и завъртете до упор.
- ▶ Отделете струйната тръба (1) от пистолета за разпръскване (2).

6.5 Монтиране и демонтиране на дюзата

6.5.1 Монтаж на дюзата

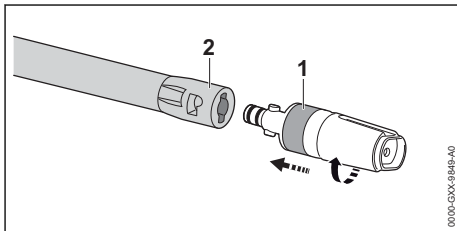

- ▶ Вкарайте дюзата (1) в тръбата за пръскане (2).
- ▶ Завъртете дюзата (1), докато се фиксира.
- ▶ Ако дюзата (1) се вкарва трудно в тръбата за пръскане (2): смажете уплътнението на дюзата (1) с арматурна грес.

6.5.2 Демонтиране на дюзата

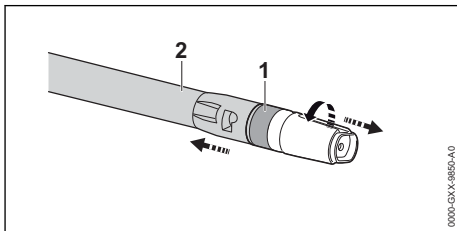

- ▶ Стиснете дюзата (1) и тръбата за пръскане (2) една към друга и завъртете до упор.
- ▶ Отделете дюзата (1) от тръбата за пръскане (2).

7 Свързване с източника на вода

7.1 Свързване на апарата за почистване с високо налягане към водоснабдителната мрежа

Свързване на филтъра за вода

Ако апаратът за почистване с високо налягане работи със съдържаща пясък вода или с

вода от цистерни, към апарата за почистване с високо налягане трябва да се свърже филтър за вода. Филтърът за вода филтрира пясък и мръсотия от водата и така предпазва компонентите на апарата за почистване с високо налягане от повреди.

В зависимост от пазара в апарата за почистване с високо налягане може да е включен и филтър за вода.

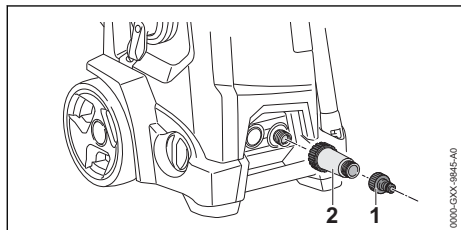

- ▶ Отвъртете щуцера (1).
- ▶ Завъртете филтъра за вода (2) върху връзката за вода и го затегнете здраво с ръка.
- ▶ Завъртете щуцера (1) върху филтъра за вода (2) и го затегнете здраво с ръка.

Присъединяване на маркуча за вода

Маркучът за вода трябва да отговаря на следните изисквания:

- Диаметърът на сечението на маркуча за вода е 1/2".
- Маркучът за вода е дълъг между 10 m и 25 m.
- ▶ Свържете маркуча за вода към крана за вода.
- ▶ Отворете докрай крана за вода и изплакнете маркуча за вода с вода. Пясъкът и мръсотията се измиват от маркуча за вода. Маркучът за вода се обезвздушава.
- ▶ Затворете крана за вода.

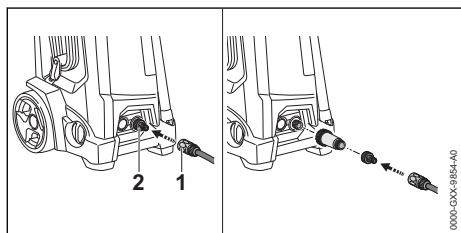

- ▶ Поставете съединителя (1) върху щуцера (2). Съединителят (1) се фиксира с прищракване.
- ▶ Отворете докрай крана за вода.

- ▶ Ако тръбата за пръскане е монтирана на pistolета за разпръскване: демонтирайте тръбата за пръскане.
- ▶ Натиснете лоста на pistolета за разпръскване, докато от pistolета за разпръскване започне да излиза равномерна струя вода.
- ▶ Пуснете лоста на pistolета за разпръскване.
- ▶ Блокирайте лоста на pistolета за разпръскване.
- ▶ Монтирайте струйната тръба.
- ▶ Монтирайте дюзата.

Изтеглете маркуча за вода

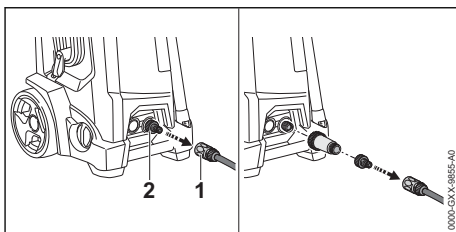

- ▶ Затворете крана за вода.
- ▶ За деблокиране на съединителя: извадете или завъртете и задръжте пръстена (1).
- ▶ Извадете съединителя от щуцера (2).

7.2 Свързване на апарата за почистване с високо налягане към друг източник на вода

Апаратът за почистване с високо налягане всмуква вода от резервоари за събиране на дъждовна вода, цистерни и от течаща или неподвижна вода.

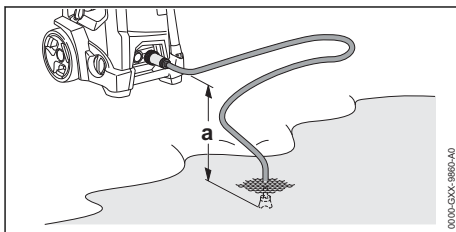

За да може водата да бъде засмукана, разликата във височината между апарата за почистване с високо налягане и източника на вода не трябва да надвишава максималната височина на изсмукване (а),  18.

Трябва да се използва подходящ комплект за всмукване на STIHL. Към комплекта за всмукване принадлежи и маркуч за вода със специален съединител.

В зависимост от пазара в апарата за почистване с високо налягане може да е включен и подходящ комплект за всмукване на STIHL.

Свързване на филтъра за вода

Ако апаратът за почистване с високо налягане работи със съдържаща пясък вода от резервоари за събиране на дъждовна вода, цистерни или с течаща или неподвижна вода от водоеми, към апарата за почистване с високо налягане трябва да се свърже филтър за вода.

В зависимост от пазара в апарата за почистване с високо налягане може да е включен и филтър за вода.

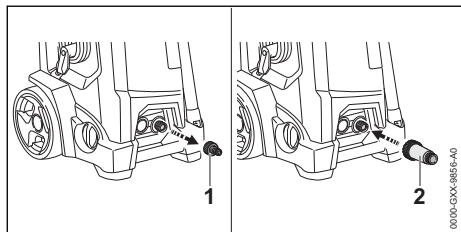

- ▶ Отвъртете щуцера (1).
- ▶ Завъртете филтъра за вода (2) върху връзката за вода и го затегнете здраво с ръка.

Присъединяване на маркуча за вода

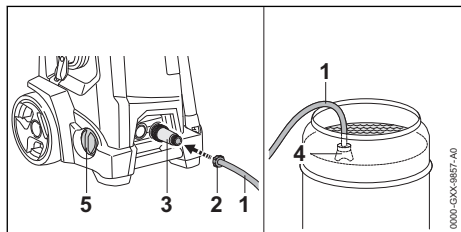

- ▶ Напълнете маркуча за вода (1) така с вода, че в него да няма повече въздух.
- ▶ Завъртете съединителя (2) върху присъединителния щуцер на филтъра за вода (3) и го затегнете здраво с ръка.
- ▶ Окачете смукателната камбана (4) така в източника на вода, че смукателната камбана (4) да не докосва земята.
- ▶ Завъртете въртящия се регулатор (5) до упор в посока +.

- ▶ Ако пистолета за разпръскване е монтиран на високонапорния маркуч: демонтирайте пистолета за разпръскване.
- ▶ Дръжте високонапорния маркуч надолу.
- ▶ Настройте апарата за почистване с високо налягане, докато от него започне да излиза равномерна струя вода.

УКАЗАНИЕ

- Ако апаратът за почистване с високо налягане не засмуква вода, помпата може да работи на сухо и апаратът за почистване с високо налягане може да се повреди.
 - ▶ Ако след две минути не започне да излиза вода от високонапорния маркуч: Изключете апарата за почистване с високо налягане и проверете захранването с вода.

- ▶ Изключете апарата за почистване с високо налягане.
- ▶ Монтирайте пистолета за разпръскване на високонапорния маркуч.
- ▶ Натиснете лоста на пистолета за разпръскване и го задръжте натиснат.
- ▶ Включете апарата за почистване с високо налягане.

8 Свързване на апарата за почистване под високо налягане към електрическата мрежа

8.1 Електрическо свързване на водоструйката

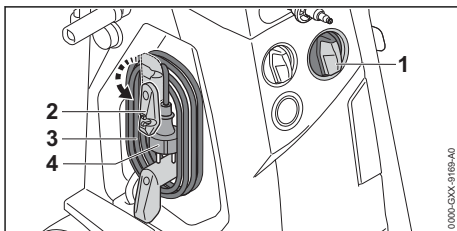

- ▶ Поставете въртящия се комутатор (1) в позиция 0.
- ▶ Завъртете (2) държателя надолу.
- ▶ Свалете захранващия кабел (3).
- ▶ Включете щепсела (4) на захранващия кабел в правилно монтирания контакт.

9 Включване и изключване на апарата за почистване под високо налягане

9.1 Включване на водоструйката

Когато водоструйката се включва, могат да се появят колебания на напрежението при неблагоприятни условия на мрежата. Колебанията на напрежението могат да повлияят неблагоприятно върху други присъединени консуматори

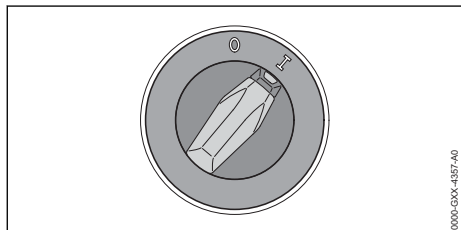

0000-GXX-4357-A0

- ▶ Поставете въртящия се превключвател в позиция I.

9.2 Изключване на апарата за почистване с високо налягане

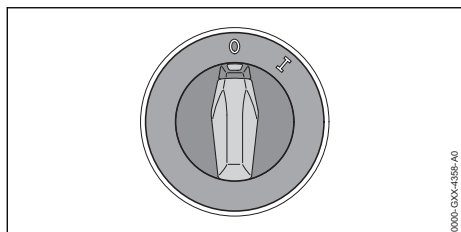

0000-GXX-4358-A0

- ▶ Поставете въртящия се комутатор в позиция 0.

10 Работа с апарата за почистване под високо налягане

10.1 Държане и водене на пистолета за разпръскване



0000-GXX-4359-A0

- ▶ Дръжте пистолета за разпръскване с едната си ръка за дръжката така, че палецът Ви да обхваща дръжката.
- ▶ С другата си ръка здраво захванете струйната тръба (накрайника) така, че палецът Ви да обхваща тръбата.
- ▶ Насочете дюзата към земята.

10.2 Развиване на високонапорния маркуч

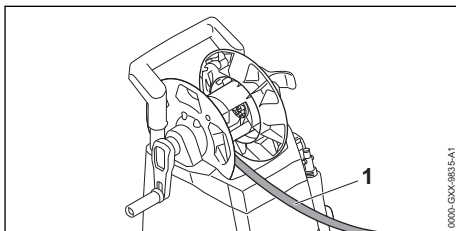

0000-GXX-9855-A1

**ПРЕДУПРЕЖДЕНИЕ**

■ При пускане на лоста на пистолета за разпръскване във високонапорния маркуч възниква обратен удар. Обратният удар води до разтегляне на високонапорния маркуч. Ако високонапорният маркуч не е развит докрай от барабана за навиване на маркучи, той няма достатъчно място да се разтегне и може да се повреди. Водата може неконтролирано да излезе навън под високо налягане. В резултат от това може да се стигне до тежки наранявания на хора и възникване на материални щети.

- ▶ Развийте докрай високонапорния маркуч.
- ▶ Развийте докрай високонапорния маркуч (1).

10.3 Настройка на работното налягане и количеството вода

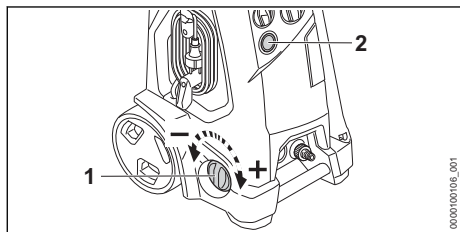

Увеличаване на работното налягане и количеството вода

- ▶ Завъртете въртящия се регулатор (1) в посока +.

Понижаване на работното налягане и количеството вода

- ▶ Завъртете въртящия се регулатор (1) в посока -.

Манометърът (2) показва налягането на високонапорната помпа.

10.4 Натискане и блокиране на пистолета за разпръскване

Натискане на лоста на пистолета за разпръскване

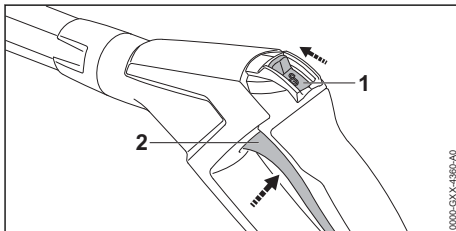

- ▶ Плъзнете фиксиращия лост (1) в позиция \odot .
- ▶ Натиснете лоста (2) и го задръжте натиснат. Високонапорната помпа се включва автоматично и водата излиза от дюзата.

Блокирайте лоста на пистолета за разпръскване

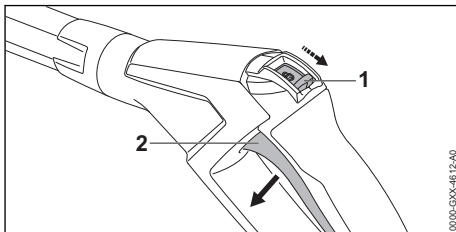

- ▶ Отпуснете лоста (2). Високонапорната помпа се изключва автоматично и водата вече не излиза от дюзата. Апаратът за почистване с високо налягане остава включен.
- ▶ Плъзнете фиксиращия лост (1) в позиция \ominus .

10.5 Почистване

Може да се работи със следните дюзи, в зависимост от приложението:

- Дюза с плоска струя: дюзата с плоска струя е подходяща за почистване на големи повърхности.
- Ротационна дюза: ротационната дюза е подходяща за отстраняване на упорити замърсявания.

Може да се работи от по-малко разстояние, когато трябва да бъдат отстранени упорити замърсявания.

Може да се работи от по-голямо разстояние, когато трябва да бъдат почиствани следните повърхности:

- лакирани повърхности
- дървени повърхности
- гумени повърхности

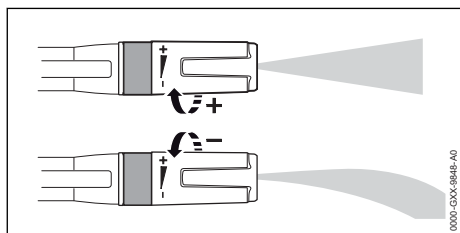

Дюзата с плоска струя може да бъде регулирана.

Когато дюзата с плоска струя се завърти в посока +, работното налягане се увеличава.

Когато дюзата с плоска струя се завърти в посока -, работното налягане се понижава.

- ▶ Преди почистването насочете водната струя към незабележимо място върху повърхността и проверете дали повърхността не се поврежда.
- ▶ Изберете разстояние от дюзата до повърхността за почистване по такъв начин, че почищаната повърхност да не се поврежда.
- ▶ Настройте дюзата с плоска струя по такъв начин, че почищаната повърхност да не се поврежда.

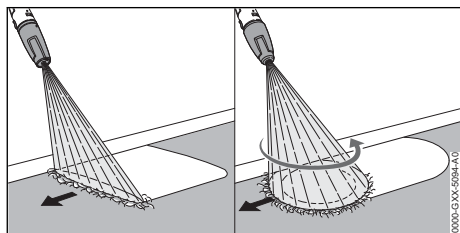

- ▶ Движете приспособлението за разпръскване равномерно по почищаната повърхност.
- ▶ Бавно и премерено се придвижвайте напред.

10.6 Работа със средствата за почистване

10.6.1 Засмукване на средства за почистване

Средствата за почистване могат да усилят почистващото въздействие на водата.

STIHL препоръчва да се използват оригинални почистващи средства на фирма STIHL.

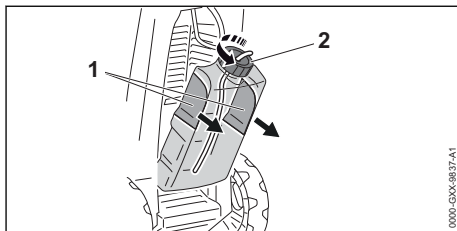

- ▶ Хванете съда за средство за почистване за вдлъбнатините за хващане (1) и го извадете.
- ▶ Отвинтете капака (2).
- ▶ Дозирайте и използвайте средството за почистване така, както е описано в ръководството му за употреба.
- ▶ Завинтете капака на съда за средство за почистване и затегнете на ръка.
- ▶ Хванете съда за средство за почистване за вдлъбнатините за хващане и го поставете в апарата за почистване с високо налягане.

10.6.2 Засмукване на средство за почистване от отделен съд със средство за почистване

Капакът на съда за средство за почистване има стандартна резба и може да се поставя на обикновените съдове с почистващи препарати. Може да бъде използван отделен съд със средство за почистване.

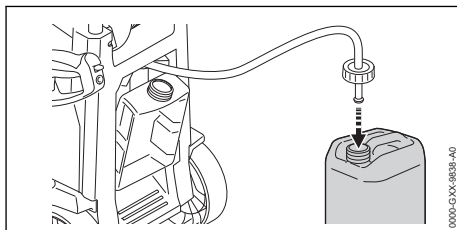

- ▶ Извадете съда за средство за почистване.
- ▶ Развинтете капака на съда за средство за почистване.

- ▶ Завинтете капака със засмукващия маркуч върху отделен съд със средство за почистване.

10.6.3 Работа с почистващия препарат

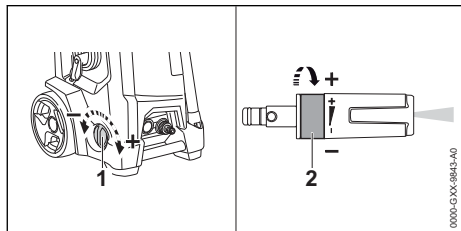

- ▶ Завъртете въртящия се регулатор (1) до упор в посока +.
- ▶ Завъртете дюзата с плоска струя (2) до упор в посока -.

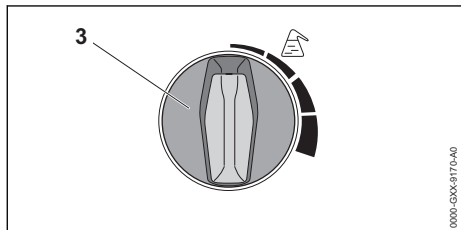

- ▶ Настройване на желаното дозиране
 - ▶ Завъртете дръжката за дозиране (3) надясно (до 5 %).
Смесването на средството за почистване се увеличава.
 - ▶ Завъртете дръжката за дозиране (3) наляво (до 0 %).
Смесването на средството за почистване се намалява.
 - ▶ Ако концентрацията на средството за почистване трябва да се настрои правилно: измерете и изчислете концентрацията на средството за почистване.
- ▶ Преди почистване накинсете силно замърсените повърхности във вода.
- ▶ Натиснете лоста на пистолета за разпръскване и разпръскайте средство за почистване върху повърхността, която трябва да се почисти
- ▶ Нанесете почистващия препарат от долу нагоре и не го оставяйте да изсъхне.
- ▶ Завъртете дръжката за дозиране до упор наляво.
Повече не се всмуква средство за почистване.
- ▶ Почистете повърхността.

10.6.4 Измерване и изчисляване на концентрацията на средството за почистване

При някои средства за почистване концентрацията трябва да бъде настроена точно. В този случай трябва да бъдат измерени дебита на водата и разхода на средство за почистване.

Изчислете предварителното разреждане на почистващия препарат в %

Ако предварителното разреждане не е посочено като процентна стойност върху опаковката на използваното средство за почистване, тя може да бъде изчислена по следния начин: съотношение-стойност

- 1:1 = 50 %
- 1:2 = 33,3 %
- 1:3 = 25 %
- 1:5 = 16,6 %
- 1:10 = 9 %

Пример: Изчисляване на съотношение-стойност 1:2.

- A = 1
- B = 2

$$\frac{A}{(A + B)} \times 100 = V$$

$$\frac{1}{(1 + 2)} \times 100 = 33,3\%$$

Измерване и изчисляване на концентрацията на средството за почистване

- ▶ Завъртете въртящия се регулатор за регулиране на работното налягане и количеството вода до упор в посока +.
- ▶ Завъртете ръчката за дозиране на средство за почистване надясно до упор.
- ▶ Напълнете съда за средство за почистване до маркировката 0,5 литра със средство за почистване.
- ▶ Завъртете дюзата с плоска струя до упор в посока -.
- ▶ Включете апарата за почистване с високо налягане.
- ▶ Задръжте пистолета за разпръскване в празен приемен съд.
- ▶ Задействайте пистолета за разпръскване и напълнете 2 литра в приемния съд.

- ▶ Определете разхода на средство за почистване „QR“ от съда за средство за почистване.

Изчисляване на действителната концентрация на средството за почистване:

$$\frac{QR}{Q} \times V = K$$

0100-CXX-9862-A0

- QR = количество на изразходваното средство за почистване (в литри).
- Q = 2 литра.
- V = предварително разреждане на средството за почистване (в %).
- K = концентрация на средството за почистване.
- ▶ Ако изчислената концентрация се различава от желаната: намалете дозирането от ръчката за дозиране и повторете измерването и изчисляването.

11 След работа

11.1 След работа

- ▶ Ако ще се работи със средството за почистване: промийте водоструйката.
- ▶ Изключете водоструйката и извадете щепсела от контакта.
- ▶ Ако водоструйката е свързана към водопроводната мрежа: затворете крана за вода.
- ▶ Натиснете лоста на пистолета за разпръскване. Налягането на водата се понижава.
- ▶ Блокирайте лоста на пистолета за разпръскване.
- ▶ Разединете водоструйката от водоизточника.
- ▶ Извадете маркуча за вода.
- ▶ Демонтирайте и почистете дюзата и струйната тръба.
- ▶ Демонтирайте пистолета за разпръскване и оставете останала вода да изтече от пистолета за разпръскване.
- ▶ Почистете водоструйката.

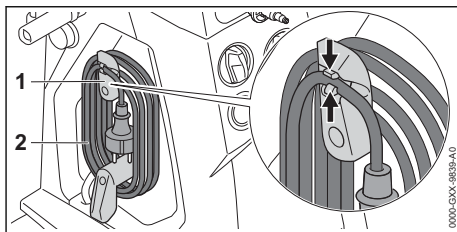

0100-CXX-9839-A0

- ▶ Завъртете държателя (1) нагоре.
- ▶ Навийте захранващия кабел (2) около държателя (1).
- ▶ Закрепете захранващия кабел (2) със скобата за държателя (1).

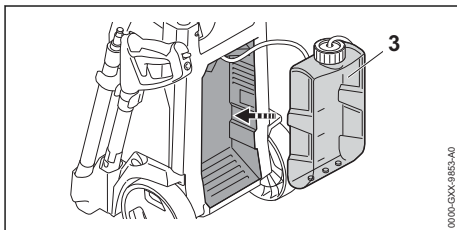

0100-CXX-9853-A0

- ▶ Изпразнете резервоара за средството за почистване (3) и го поставете във водоструйката.

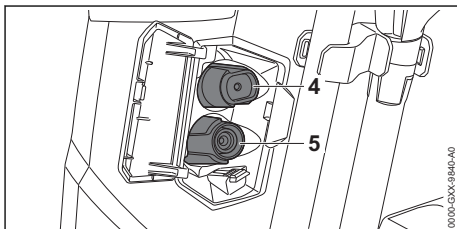

0100-CXX-9849-A0

- ▶ Поставете дюзата с плоска струя (4) или ротационната дюза (5).

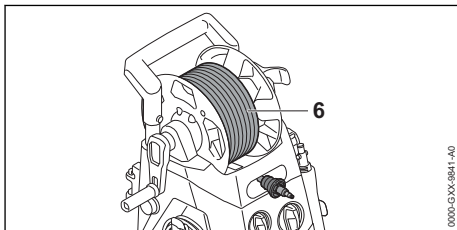

0100-CXX-9841-A0

- ▶ Навийте високонапорния маркуч (6) равномерно разпределен.

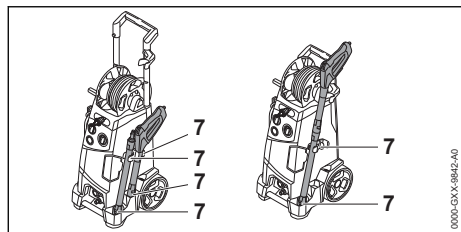

- ▶ Съхранявайте пръскащото устройство в държателите (7) на водоструйката.

11.2 Защитаване на апарата за почистване с високо налягане с антифриз

Ако апаратът за почистване с високо налягане не може да бъде транспортиран или съхраняван защитен от замръзване, той трябва да се защити с антифриз на основата на гликол. Антифризът не позволява водата в апарата за почистване с високо налягане да замръзне и апаратът за почистване с високо налягане да се повреди.

- ▶ Демонтирайте струйната тръба.
- ▶ Ако е възможно, свържете възможно най-къс маркуч към апарата за почистване с високо налягане. Колкото по-къс е маркуча за вода, толкова по-малко антифриз е необходим.
- ▶ Смесете антифриза така, както е описано в ръководството за употреба на антифриза.
- ▶ Налейте антифриз в чист съд.
- ▶ Потопете маркуча за вода в съда с антифриз.
- ▶ Натиснете лоста на пистолета за разпръскване и го задръжте натиснат.
- ▶ Включете апарата за почистване с високо налягане.
- ▶ Натискайте лоста на пистолета за разпръскване, докато от пистолета за разпръскване започне да излиза равномерна струя антифриз и насочете пистолета в съда.
- ▶ Натиснете и пуснете няколко пъти лоста на пистолета за разпръскване.
- ▶ Изключете апарата за почистване с високо налягане и извадете щепсела за свързване с електрическата мрежа от контакта.
- ▶ Демонтирайте пистолета за разпръскване и маркуча за вода и оставете антифриза да изтече в съда.
- ▶ Съхранявайте и изхвърляйте антифриза съгласно предписанията и опазвайки околната среда.

12 Транспортиране

12.1 Транспортиране на водоструйката

- ▶ Изключете водоструйката и извадете щепсела от контакта.
- ▶ Изпразнете резервоара на средството за почистване или го обезопасете така, че да не може да се преобърне, падне или измести.

Дърпане или носене на водоструйката

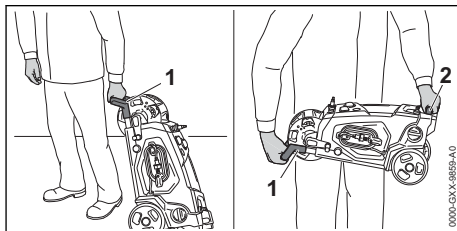

- ▶ Дърпайте водоструйката за ръкохватката (1).
- ▶ Дърпайте водоструйката за ръкохватката (1) и я носете за транспортната дръжка (2).

Транспортиране на водоструйката в превозно средство

- ▶ Обезопасете водоструйката така, че да не може да се преобърне или измести.
- ▶ Ако водоструйката не може да бъде транспортирана, защитена от замръзване: защитете водоструйката с антифриз.

13 Съхранение

13.1 Съхраняване на апарата за почистване под високо налягане

- ▶ Изключете апарата за почистване под високо налягане и издърпайте мрежовия щепсел от контакта.

- ▶ Апаратът за почистване под високо налягане трябва да се съхранява така, че да бъдат изпълнени следните условия:
 - Апаратът за почистване под високо налягане да се намира извън обсега на деца.
 - Апаратът за почистване под високо налягане е чист и сух.
 - Апаратът за почистване под високо налягане да се намира в затворено помещение.
 - Апаратът за почистване под високо налягане се съхранява в температурен диапазон над 0°C.
 - Ако апаратът за почистване под високо налягане не може да се съхранява в място, защитено от въздействието на студ: защитете апарата за почистване под високо налягане с антифризни средства.

14 Почистване

14.1 Промиване на водоструйката

Ако ще се работи със средство за почистване:

- ▶ Свалете и изпразнете резервоара за средството за почистване.
- ▶ Изхвърлете остатъците от средството за почистване така, както е описано в ръководството му за употреба.
- ▶ Промийте резервоара за средството за почистване с чиста вода.
- ▶ Поставете резервоара за средството за почистване.
- ▶ Завъртете въртящия се регулатор до упор в посока +.
- ▶ Завъртете дюзата с плоска дюза до упор в посока -.
- ▶ Завъртете дръжката за дозиране наляво (до 0 %).
- ▶ Включете водоструйката и я промийте за ок. 30 секунди с чиста вода.

14.2 Почистване на водоструйката и на аксесоарите

- ▶ Изключете водоструйката и извадете щепсела от контакта.
- ▶ Почистете водоструйката, високонапорния маркуч, пистолета за разпръскване и аксесоарите.
- ▶ Почистете крайника и муфите на водоструйката, високонапорния маркуч и на пистолета за разпръскване с влажна кърпа.
- ▶ Почистете вентилационните отвори с четка.

14.3 Почистване на дюзата и на струйната тръба

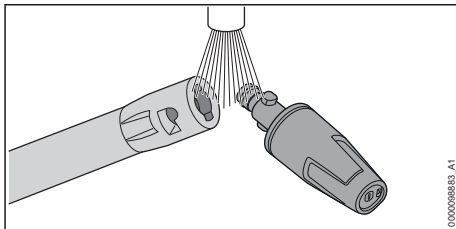

- ▶ Подсушете дюзата и струйната тръба под течаща вода и ги подсушете с кърпа.

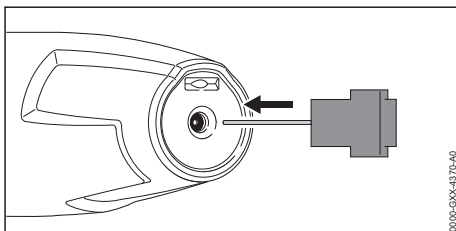

- ▶ Ако дюзата е запушена: почистете я с почистващата игла.

14.4 Почистване на цедката във входния отвор за водата

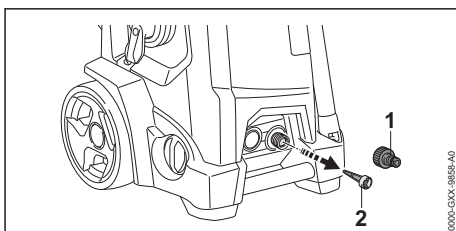

- ▶ Развийте щуцера (1) на връзката за вода.
- ▶ Извадете цедката във входния отвор за водата (2) от връзката за вода.
- ▶ Изплакнете цедката във входния отвор за водата (2) под течаща вода.
- ▶ Поставете цедката във входния отвор за водата (2) във връзката за вода.
- ▶ Навийте щуцера (1) и го затегнете здраво с ръка.

14.5 Почистване на филтъра за вода

Филтърът за вода трябва да се разглоби, за да се почисти.

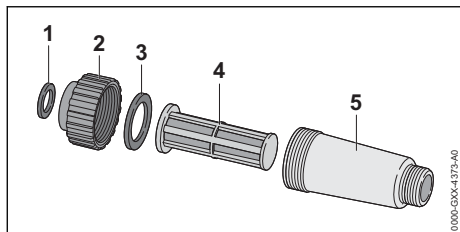

- ▶ Разглобете филтъра за вода.
- ▶ Промийте уплътненията (1 и 3), ключалката (2), филтъра (4) и тялото на филтъра (5) под течаща вода.
- ▶ Смажете уплътненията (1 и 3) с арматурна смазка.
- ▶ Сглобете отново филтъра за вода.

15 Поддръжка /обслужване

15.1 Интервали за техническо обслужване и поддръжка

Интервалите за провеждане на техническо обслужване и поддръжка зависят от усло-

17 Отстраняване на неизправности

17.1 Отстраняване на неизправностите на водоструйката

Неизправност	Причина	Отстраняване
Водоструйката не тръгва, въпреки че лостът на пистолета за разпръскване е натиснат.	Щепселът на захранващия или на удължителния кабел не е включен.	▶ Включете щепсела на захранващия или на удължителния кабел.
	Защитният прекъсвач за електрически мрежи (предпазител) или защитният прекъсвач за утечен ток се е задействал. Електрическата верига е електрически претоварена или дефектна.	▶ Потърсете и отстранете причината за задействането. Поставете защитния прекъсвач за електрически мрежи (предпазител) или защитния прекъсвач за утечен ток. ▶ Изключете останалите, включени в същата електрическа верига консуматори на електроенергия.
	Контактът е защитен твърде малко.	▶ Включете щепсела на захранващия кабел в правилния защитен контакт, 18 .
	Удължителният кабел е с грешно сечение.	▶ Използвайте удължителен проводник с правилно сечение, 18.3
	Удължителният проводник е твърде дълъг.	▶ Използвайте удължителен кабел с правилна дължина, 18.3
Електродвигателят е твърде топъл.	▶ Оставете водоструйката да се охлади за 5 минути. ▶ Почистете дюзата.	

вията на околната среда и работните условия. Фирмата STIHL препоръчва да се спазват следните интервали за техническо обслужване и поддръжка:

Месечно



- ▶ Почистване на цедката във входния отвор за водата

16 Ремонт

16.1 Ремонт на апарата за почистване под високо налягане

Ползвателят не бива самостоятелно да извършва ремонт на апарата за почистване под високо налягане и принадлежностите.

- ▶ Ако апаратът за почистване под високо налягане или принадлежностите са повредени: не ги използвайте и се обърнете към специализиран търговец на STIHL за помощ.

Неизправност	Причина	Отстраняване
При включване водоструйката не се задейства. Електродвигателят ръмжи.	Напрежението на мрежата е твърде ниско.	<ul style="list-style-type: none"> ▶ Натиснете лоста на пистолета за разпръскване или го задръжте натиснат и включете водоструйката. ▶ Изключете останалите, включени в същата електрическа верига консуматори на електроенергия.
	Удължителният кабел е с грешно сечение.	▶ Използвайте удължителен проводник с правилно сечение,  18.3
	Удължителният проводник е твърде дълъг.	▶ Използвайте удължителен кабел с правилна дължина,  18.3
По време на работа водоструйката се изключва.	Щепселът на захранващия или на удължителния кабел е изваден от контакта.	▶ Включете щепсела на захранващия или на удължителния кабел.
	Защитният прекъсвач за електрически мрежи (предпазител) или защитният прекъсвач за утечен ток се е задействал. Електрическата верига е електрически претоварена или дефектна.	<ul style="list-style-type: none"> ▶ Потърсете и отстранете причината за задействането. Поставете защитния прекъсвач за електрически мрежи (предпазител) или защитния прекъсвач за утечен ток. ▶ Изключете останалите, включени в същата електрическа верига консуматори на електроенергия.
	Контактът е защитен твърде малко.	▶ Включете щепсела на захранващия кабел в правилния защитен контакт,  18.
	Електродвигателят е твърде топъл.	<ul style="list-style-type: none"> ▶ Оставете водоструйката да се охлади за 5 минути. ▶ Почистете дюзата.
Високонапорната помпа се включва и изключва постоянно без лостът на пистолета за разпръскване да е бил натиснат.	Високонапорната помпа, високонапорният маркуч или пръскащото устройство не са уплътнени.	▶ Водоструйката да се провери от специализиран търговски обект на STIHL.
Работното налягане се колебае или се понижава.	Има недостиг на вода.	<ul style="list-style-type: none"> ▶ Отворете крана за вода докрай. ▶ Уверете се, че количеството вода е достатъчно.
	Дюзата е запушена.	▶ Почистете дюзата.
	Цедката във входния отвор за водата или филтърът за вода са запушени.	▶ Почистете цедката във входния отвор за водата или филтъра за вода.
	Високонапорната помпа, високонапорният маркуч или пръскащото устройство не са уплътнени или са дефектни.	▶ Водоструйката да се провери от специализиран търговски обект на STIHL.
Водоструйката капе.	Лекото капене на водоструйката се дължи на технически причини.	▶ Ако забележите нещо необичайно, оставете водоструйката за проверка в специализиран търговски обект на STIHL.
Водната струя е с променена форма.	Дюзата е запушена.	▶ Почистете дюзата.
	Дюзата е износена.	▶ Сменете дюзата.

Неизправност	Причина	Отстраняване
Не се всмуква допълнително количество почистващ препарат.	Резервоарът за средството за почистване е празен.	▶ Напълнете резервоара за средството за почистване със средство за почистване.
	Дюзата с плоска струя е завъртяна до упор в посока - .	▶ Завъртете дюзата с плоска струя до упор в посока - .
	Износена дюза на Вентури.	▶ Дайте уреда за привеждане в изправност от специализиран търговски обект на STIHL.
Връзките на водоструйката, високонапорният маркуч, пистолетът за разпръскване или струйната тръба се свързват трудно.	Уплътненията на връзките не са смазани.	▶ Смажете уплътненията.  17.2

17.2 Смазване на уплътненията

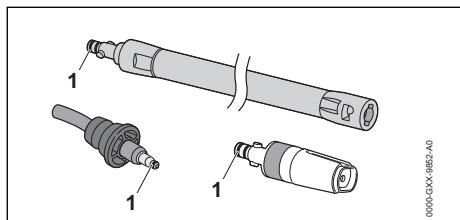

- ▶ Смажете уплътненията (1) с арматурна грес.

- максимална температура на водата в режим на работа под налягане (t in max): 60 °C
- максимална температура на водата в режим на всмукване: 20 °C
- Размери
 - дължина: 383 mm
 - ширина: 380 mm
 - максимална височина : 981 mm
 - минимална височина: 792 mm
- дължина на високонапорния маркуч: 12 m
- тегло (m) с монтирани аксесоари: 31 kg

Данните, зависещи от налягането, се измерват при входно налягане от 0,3 MPa (3 bar).

18 Технически данни

18.1 Водоструйка STIHL RE 150.0 PLUS

Изпълнение 230 V / 50 Hz

- защитно устройство (характеристика „C“ или „K“): 13 A
- консумирана мощност (EC) 2019/1781 §2(2) (j): 2,9 kW
- максимално допустим мрежов импеданс: 0,40 Ohm
- електрически клас на защита: I
- електрическа степен на защита: IPX5
- работно налягане (p): 14 MPa (140 bar)
- максимално допустимо налягане (p max.): 18 MPa (180 bar)
- максимално налягане на входящата вода (p in max.): 1 MPa (10 bar)
- максимален дебит на водата (Q max): 10,2 l/min (610 l/h)
- минимален дебит на водата (Q min): 9,0 l/min (540 l/h)
- максимална сила на обратен уред: 25 N
- максимална смукателна височина: 0,5 m

18.2 Водоструйка STIHL RE 170.0 PLUS

Изпълнение 230 V / 50 Hz

- защитно устройство (характеристика „C“ или „K“): 16 A
- консумирана мощност (EC) 2019/1781 §2(2) (j): 3,3 kW
- максимално допустим мрежов импеданс: 0,37 Ohm
- електрически клас на защита: I
- електрическа степен на защита: IPX5
- работно налягане (p): 15 MPa (150 bar)
- максимално допустимо налягане (p max.): 18 MPa (180 bar)
- максимално налягане на входящата вода (p in max.): 1 MPa (10 bar)
- максимален дебит на водата (Q max): 10,8 l/min (640 l/h)
- минимален дебит на водата (Q min): 9,5 l/min (570 l/h)
- максимална сила на обратен уред: 27 N
- максимална смукателна височина: 0,5 m

- максимална температура на водата в режим на работа под налягане (t in max): 60 °C
- максимална температура на водата в режим на всмукване: 20 °C
- Размери
 - дължина: 383 mm
 - ширина: 380 mm
 - максимална височина : 981 mm
 - минимална височина: 792 mm
- дължина на високонапорния маркуч: 12 m
- тегло (m) с монтирани принадлежности: 31 kg

Изпълнение 220-240 V / 50 Hz

- защитно устройство (характеристика „C“ или „K“): 10 A
- консумирана мощност (EU) 2019/1781 §2(2) (j): 2,2 kW
- електрически клас на защита: I
- електрическа степен на защита: IPX5
- работно налягане (p): 12 MPa (120 bar)
- максимално допустимо налягане (p max.): 18 MPa (180 bar)
- максимално налягане на входящата вода (p in max.): 1 MPa (10 bar)
- максимален дебит на водата (Q max): 8,7 l/min (520 l/h)
- минимален дебит на водата (Q min): 7,8 l/min (470 l/h)
- максимална сила на обратен уред: 20 N
- максимална смукателна височина: 0,5 m
- максимална температура на водата в режим на работа под налягане (t in max): 60 °C
- максимална температура на водата в режим на всмукване: 20 °C
- Размери
 - дължина: 383 mm
 - ширина: 380 mm
 - максимална височина : 981 mm
 - минимална височина: 792 mm
- дължина на високонапорния маркуч: 12 m
- тегло (m) с монтирани аксесоари: 31 kg

Данните, зависещи от налягането, се измерват при входно налягане от 0,3 MPa (3 bar).

18.3 Удължителни проводници

Когато се използва удължителен проводник, той трябва да има защитна линия, а жиците му трябва да са поне със следните сечения според напрежението и дължината на удължителния проводник:

Ако номиналното напрежение върху табелката с данни е 220 V до 240 V:

- дължина на проводника до 20 m: AWG 15 / 1,5 mm²
- дължина на проводника от 20 m до 50 m: AWG 13 / 2,5 mm²

Ако номиналното напрежение върху табелката с данни е 100 V до 127 V:

- дължина на проводника до 10 m: AWG 14 / 2,0 mm²
- дължина на проводника от 10 m до 30 m: AWG 12 / 3,5 mm²

18.4 Акустични и вибрационни стойности RE 150.0 PLUS, 170.0 PLUS

- Коефициентът К за нивото на звуковото налягане възлиза на 2 dB(A). Коефициентът К за нивото на звукова мощност възлиза на 2 dB(A). Коефициентът К за вибрационните стойности е равен на 2 m/s².
- Звуково налягане L_{pA}, измерено съгласно EN 60335-2-79:
 - 71 dB(A)
 - Ниво на звукова мощност L_{wA} gemessen nach EN 60335-2-79:
 - 85 dB(A)
 - Вибрационна стойност a_{hd}, измерена съгласно EN 60335-2-79, дюза с плоска струя: ≤ 2,5 m/s².

18.5 REACH

Съкращението "REACH" обозначава регламента на EG (Европ. общност) за регистриране, анализ и допустимост на химическите препарати.

Информацията за изпълнение на регламента REACH е посочена по-долу www.stihl.com/geach.

19 Резервни части и принадлежности

19.1 Резервни части и принадлежности

STIHL  С тези символи се обозначават оригинални резервни части на STIHL и оригинални принадлежности на STIHL.

Фирма STIHL препоръчва да се използват оригинални резервни части и оригинални принадлежности на STIHL.

Резервни части и принадлежностите на други производители не могат да бъдат оценени от STIHL по отношение на надеждността, безопасността и пригодността им, въпреки продължаващото наблюдение на пазара и STIHL не може да гарантира използването им.

Оригинални резервни части и оригинални принадлежности на STIHL се предлагат от специализиран търговски обект на STIHL.

20 Отстраняване /изхвърляне

20.1 Изхвърляне на водоструйката

Информацията относно изхвърлянето можете да получите от местната администрация или от специализиран търговски обект на STIHL.

Неправилното изхвърляне може да увреди здравето и да замърси околната среда.

- ▶ Занесете продуктите на STIHL, включително опаковките, до подходящ събирателен пункт за рециклиране в съответствие с местните разпоредби.
- ▶ Не ги изхвърляйте заедно с битовите отпадъци.

21 Декларация на ЕС (EU) за съответствие

21.1 Водоструйка STIHL RE 150.0 PLUS, 170.0 PLUS

ANDREAS STIHL AG & Co. KG
Badstraße 115
D-71336 Waiblingen
Германия

декларира на своя собствена отговорност, че

- конструкция: водоструйка
- фабрична марка: STIHL
- тип: RE 150.0 PLUS; 170.0 PLUS
- серийна идентификация: RE01

отговаря на приложимите разпоредби на директивите 2011/65/ЕС, 2006/42/ЕО, 2014/30/ЕС, 2009/125/ЕО и е разработена и произведена съгласно валидните към датата на производство версии на следните стандарти: EN 55014-1, EN 55014-2, EN 60335-1, EN 60335-2-79, EN 61000-3-2, EN 61000-3-11.

За определяне на измереното и на гарантираното ниво на звуковата мощност се процедира съгласно директивата 2000/14/ЕО, приложение V, с прилагане на стандарта ISO 3744.

- измерено ниво на звукова мощност: 85 dB(A)
- гарантирано ниво на звукова мощност: 87 dB(A)

Техническата документация се съхранява в отдел Одобрение на продукти на ANDREAS STIHL AG & Co. KG.

Годината на производство, държавата-производител и машинният номер са посочени върху водоструйката.

Вайблинген, 01.08.2022

ANDREAS STIHL AG & Co. KG

HRA 260269, Районен съд Щутгарт

в качеството на заместник



Robert Olma, Vice President, Regulatory Affairs & Global Governmental Relations

22 Декларация за съответствие UKCA

22.1 Водоструйка STIHL RE 150.0 PLUS, 170.0 PLUS

**UK
CA**

ANDREAS STIHL AG & Co. KG
Badstraße 115
D-71336 Waiblingen

Германия

декларира на своя собствена отговорност, че

- конструкция: водоструйка
- фабрична марка: STIHL
- тип: RE 150.0 PLUS; 170.0 PLUS
- серийна идентификация: RE01

отговаря не приложимите разпоредби на нормативните актове на Обединеното кралство The Restriction of the Use of Certain Hazardous Substances in Electrical and Electronic Equipment Regulations 2012, Supply of Machinery (Safety) Regulations 2008, Electromagnetic Compatibility Regulations 2016

и The Ecodesign for Energy-Related Products and Energy Information (Amendment) (EU Exit) Regulations 2019 и е разработена и произведена съгласно валидните към датата на производство версии на следните стандарти: EN 55014-1, EN 55014-2, EN 60335-1, EN 60335-2-79, EN 61000-3-2, EN 61000-3-11.

За определяне на на измереното и на гарантираното максимално ниво на акустично налягане се процедира съгласно нормативния акт на Обединеното кралство Noise Emission in the Environment by Equipment for use Outdoors Regulations 2001, Schedule 8, при използване на стандарт ISO 3744.

- измерено ниво на звукова мощност: 85 dB(A)
- гарантирано ниво на звукова мощност: 87 dB(A)

Техническата документация се съхранява от ANDREAS STIHL AG & Co. KG .

Годината на производство, държавата-производител и машинният номер са посочени върху водоструйката.

Вайблинген, 01.08.2022

ANDREAS STIHL AG & Co. KG

HRA 260269, Районен съд Щутгарт

в качеството на заместник



Robert Olma, Vice President, Regulatory Affairs & Global Governmental Relations

Cuprins

1	Prefață.....	123
2	Informații referitoare la acest Manual de инструкции.....	123
3	Cuprins.....	124
4	Инструкции de siguranță.....	126
5	Прегătirea aparaturii de curățat cu presiune înaltă pentru utilizare.....	132
6	Asamblarea aparaturii de curățat cu înaltă presiune.....	133
7	Conectarea la o sursă de apă.....	134
8	Racordați electric aparaturii de curățat cu înaltă presiune.....	136
9	Помירה și оприве апаратурии де курățат ку presiune înaltă.....	136

10	Lucrul cu aparaturii де курățат ку înaltă presiune.....	136
11	După lucru.....	139
12	Transportarea.....	141
13	Stocarea.....	141
14	Curățare.....	141
15	Întreținere.....	142
16	Reparare.....	142
17	Depanare.....	142
18	Date tehnice.....	144
19	Piese de schimb și accesorii.....	145
20	Eliminare.....	146
21	Declarație de conformitate EU.....	146
22	Declarația de conformitate UKCA.....	146

1 Prefață

Stimată clientă, stimate client,

ne bucurăm că аți ales STIHL. Dezvoltăm și executăm produsele noastre în calitate de vârf, conform nevoilor clienților noștri. În felul acesta iau naștere produse de mare fiabilitate chiar și în condiții de solicitare extremă.

STIHL înseamnă calitate de vârf și în domeniul de service. Atelierele noastre de specialitate oferă consiliere și instrucțiuni competente, dar și o cuprinzătoare asistență tehnică.

Compania STIHL se angajează în mod expres să protejeze natura. Aceste instrucțiuni de utilizare sunt concepute pentru a vă ajuta la utilizarea sigură și ecologică a produsului dumneavoastră STIHL pe o durată lungă de exploatare.

Vă mulțumim pentru încredere și vă dorim multă bucurie la utilizarea produsului dumneavoastră STIHL.



Dr. Nikolas Stihl

IMPORTANT! ÎNAINTE DE UTILIZARE, CITIȚI ȘI PĂSTRAȚI INSTRUCȚIUNILE.

2 Informații referitoare la acest Manual de instrucțiuni

2.1 Documente valabile

Sunt valabile prevederile locale privitoare la securitate.

- ▶ În afara acestui manual de utilizare, citiți, respectați și păstrați următoarele documente:
 - Manualul de utilizare și ambalajul accesoriilor utilizate
 - Manualul de utilizare și ambalajul detergentului utilizat

2.2 Identificarea Notelor de avertizare din text

! PERICOL

- Această notă indică pericolele care au ca rezultat răniri grave sau decese.
 - ▶ Măsurile specificate pot împiedica rănirile grave sau decesele.

! AVERTISMENT

- Această notă poate indica pericolele care au ca rezultat răniri grave sau **decese**.
 - ▶ Măsurile specificate pot împiedica rănirile grave sau decesele.

INDICAȚIE

- Această notă indică pericolele care pot avea ca rezultat avarierea bunurilor.
 - ▶ Măsurile specificate pot împiedica avarierea bunurilor.

2.3 Simboluri în text



Acest simbol se referă la un capitol din aceste instrucțiuni de folosire.

3 Cuprins

3.1 Curățător de mare presiune

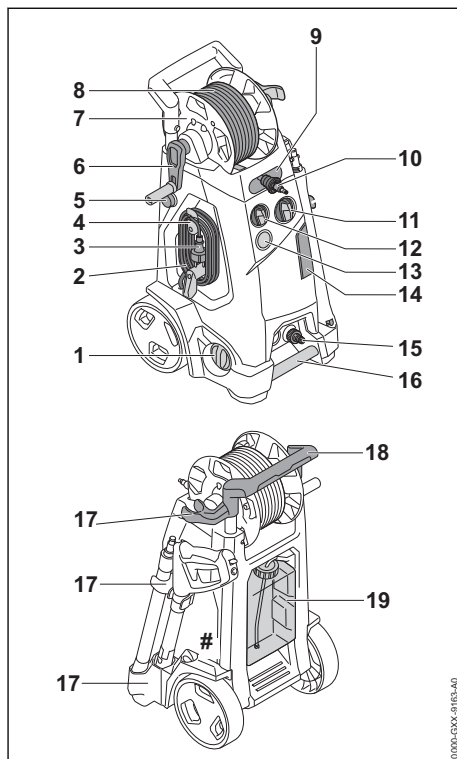

1 Regulator rotativ

Regulatorul rotativ servește la setarea presiunii de lucru și a cantității de apă.

2 Cablu electric

Cablul electric conectează curățătorul de mare presiune la ștecăr.

3 Ștecăr de rețea

Ștecărul de rețea leagă cablul electric la o priză.

4 Suport cu clemă

Suportul are rolul de preluare și de depozitare a cablului electric și este rotativ. Cleva menține ștecărul de rețea pe cablul electric înfășurat.

5 Buton de blocare

Butonul de blocare blochează ajustarea mânerului.

6 Manivelă

Manivela are rolul de rotire a tamburului de furtun.

7 Tambur de furtun

Tamburul de furtun servește la înfășurarea furtunului de înaltă presiune.

8 Montarea și demontarea furtunului de înaltă presiune

Furtunul de înaltă presiune transferă apa de la pompa de înaltă presiune la pistolul de stropit.

9 Orificiu de ghidaj

Orificiul de ghidaj ghidează furtunul de înaltă presiune din față spre tamburul de furtun.

10 Ștuț

Ștuțul leagă furtunul de înaltă presiune de pistolul de injecție.

11 Întrerupător rotativ

Întrerupătorul rotativ servește la activarea și la dezactivarea curățătorului de mare presiune.

12 Mâner de dozare

Mânerul de dozare servește la setarea dozării dorite a detergentului.

13 Manometru

Manometrul indică presiunea pompei de înaltă presiune.

14 Clapetă

Clapeta acoperă duzele furnizate și acul de curățare.

15 Ștuț

Ștuțul servește la racordarea furtunului de apă.

16 Mâner de transport

Mânerul de transport servește la apucarea curățătorului de mare presiune.

17 Suport

Suporturile servesc la depozitarea dispozitivului de stropit.

18 Mâner

Mânerul servește la purtarea și deplasarea curățătorului de mare presiune.

19 Recipient de detergent

Recipientul de detergent servește la curățarea cu detergent.

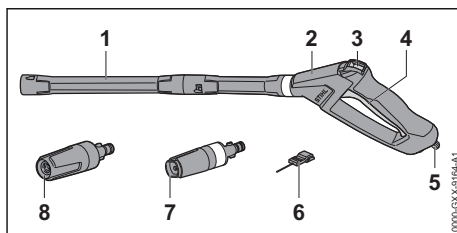
Plăcuță de identificare cu seria mașinii**3.2 Dispozitiv de stropit****1 Tub pulverizator**

Tubul pulverizator conectează pistolul de stropit la duză.

2 Pistol de stropit

Pistolul de stropit servește la susținerea și ghidarea dispozitivului de stropit.

3 Maneta de fixare

Maneta de fixare deblochează maneta.

4 Manetă

Maneta deschide și închide supapa din pistolul de stropit. Maneta pornește și oprește jetul de apă.

5 Manetă de blocare

Maneta de blocare menține ștuțul în pistolul de stropit.

6 Ac de curățare

Acul de curățare are rolul de curățare a duzelor.

7 Duză cu jet plat

Duza cu jet plat generează un jet de apă plat.

8 Duză cu rotor (este inclusă în pachetul de livrare, în funcție de piață)

Duza cu rotor generează un jet de apă rotativ.

3.3 Simboluri

Pot exista simboluri pe curățătorul cu înaltă presiune și pe dispozitivul de stropire, iar acestea semnifică următoarele:

 În această poziție, maneta de fixare deblochează pârghia.

 În această poziție, maneta de fixare blochează pârghia.

 Nu aruncați produsul la gunoierul menajer.

 Nivelul calculat de putere acustică conform Directivei 2000/14/CE în dB(A), pentru a se putea compara nivelul emisiilor de zgomot a produselor electrice.

STIHL Aceste simboluri identifică piesele de schimb originale STIHL și accesoriile originale STIHL.

4 Instrucțiuni de siguranță

4.1 Simboluri de avertizare

Simbolurile de avertizare de pe curățătorul de mare presiune au următoarea semnificație:



Respectați instrucțiunile de siguranță și măsurile în legătură cu acestea.



Citiți, respectați și păstrați Manualul de instrucțiuni.



Purtați ochelari de protecție.



- Nu îndreptați jetul de apă spre persoane și animale.
- Nu îndreptați jetul de apă spre instalații electrice, prize și cabluri ce conduc curent electric.
- Nu îndreptați jetul de apă spre aparate electrice și spre curățătorul de mare presiune.



În cazul în care cablul electric sau cablul prelungitor sunt deteriorate: scoateți ștecherul din priza de perete.



Nu racordați curățătorul de înaltă presiune direct la rețeaua de apă potabilă.



Deconectați curățătorul de mare presiune în timpul pauzelor de lucru, transportului, depozitării, întreținerii sau reparațiilor.



Nu folosiți, nu transportați și nu păstrați curățătorul de mare presiune la temperaturi sub 0 °C.

4.2 Utilizare conform destinației

Curățătorul de mare presiune STIHL RE 150.0 PLUS sau RE 170.0 PLUS servește la curățarea, spre exemplu, a autovehiculelor, remorcilor, teraselor, drumurilor și fațadelor.

Este interzisă utilizarea curățătorului de mare presiune pe timp ploios.

▲ AVERTISMENT

- Atunci când curățătorul de mare presiune nu este folosit conform destinației, pot fi produse

daune materiale și persoanele pot suferi vătămări grave sau letale.

- ▶ Utilizați curățătorul de mare presiune conform descrierii din aceste instrucțiuni de utilizare.

Curățătorul de mare presiune STIHL RE 150.0 PLUS sau RE 170.0 PLUS nu este adecvat pentru următoarele aplicații:

- Curățarea azbocimentului și a suprafețelor similare
- Curățarea suprafețelor care sunt vopsite sau lăcuite cu vopsea cu conținut de plumb
- Curățarea suprafețelor care intră în contact cu alimente
- Curățarea curățătorului de mare presiune

4.3 Cerințe privind utilizatorul

▲ AVERTISMENT

- Utilizatorii neinstruiți nu pot identifica și nu pot evalua pericolele pe care le prezintă curățătorul de mare presiune. Risc de răni grave sau deces pentru utilizator sau alte persoane.



- ▶ Citiți, respectați și păstrați instrucțiunile de utilizare.

- ▶ În cazul în care curățătorul de mare presiune este predat altei persoane: predați odată cu acesta și manualul de instrucțiuni.
- ▶ Se asigură faptul că utilizatorul îndeplinește cerințele următoare:

- Utilizatorul este odihnit.

– Această mașină nu trebuie utilizată de persoane (inclusiv copii) cu capacități fizice, senzoriale sau mentale reduse sau lipsite de experiență și cunoștințe.

- Utilizatorul poate identifica și evalua pericolele pe care le generează curățătorul cu înaltă presiune.

– Utilizatorul este major sau este instruit în profesie sub supraveghere conform reglementărilor naționale corespunzătoare.

– Utilizatorul trebuie să fie instruit de către un atelier de specialitate STIHL sau un expert în domeniu, înainte să folosească pentru prima dată curățătorul de mare presiune.

- Utilizatorul nu se află sub influența alcoolului, a medicamentelor sau a drogurilor.
- ▶ Dacă există neclarități: adresați-vă unui distribuitor STIHL.

4.4 Îmbrăcăminte și echipament

▲ AVERTISMENT

- În timpul lucrului, obiectele pot fi proiectate cu viteze mari. Pericol de rănire.



- ▶ Purtați ochelari de protecție care să se muleze ferm. Ochelari de protecție adecvați, verificați conform normei EN 166 sau conform prevederilor naționale, se pot găsi în comerț cu identificarea corespunzătoare.
- ▶ Purtați o bluză strânsă pe corp cu mâneci lungi și pantaloni lungi.
- Pe parcursul lucrărilor pot fi generați aerosoli. Aerosolii inspirași vă pot afecta sănătatea și pot declanșa reacții alergice.
 - ▶ O evaluare a riscurilor trebuie efectuată în funcție de suprafețele ce trebuie curățate și de mediul acestora.
 - ▶ În cazul în care rezultă din cadrul evaluării de risc faptul că se formează aerosoli: purtați o mască de protecție din clasa de protecție FFP2 sau o clasă de protecție similară.
- În cazul în care utilizatorul poartă încălțăminte necorespunzătoare, acesta poate aluneca. Pericol de rănire.
 - ▶ Purtați încălțăminte stabilă, cu talpă aderentă.

4.5 Spațiu de lucru și mediu

▲ AVERTISMENT

- Persoanele neautorizate, copiii și animalele nu pot recunoaște și evalua pericolele pe care le reprezintă curățătorul cu înaltă presiune și obiectele proiectate. Persoanele neautorizate, copiii și animalele pot fi rănite grav, iar bunurile pot fi avariate.

▶ Țineți la distanță de zona de lucru persoanele neimplicate, copiii și animalele.

▶ Curățătorul cu înaltă presiune nu se va lăsa nesupravegheat.

▶ Asigurați-vă de faptul că nu este posibilă joaca copiilor cu curățătorul cu înaltă presiune.

- În timpul lucrului pe vreme ploioasă sau într-un mediu umed, există pericol de electrocutare. Utilizatorul poate fi rănit grav sau chiar omorât, iar curățătorul cu înaltă presiune se poate deteriora.
 - ▶ Nu lucrați în ploaie.
 - ▶ Curățătorul cu înaltă presiune se instalează astfel încât să nu se ude de la apa picurată.
 - ▶ Curățătorul cu înaltă presiune se instalează în afara zonei de lucru umede.
- Componentele electrice ale curățătorului cu înaltă presiune pot produce scânteii. Scânteile pot declanșa incendii și explozii într-un mediu foarte inflamabil sau exploziv. Risc de rănire gravă a persoanelor sau de deces și de avariere a bunurilor.
 - ▶ Nu lucrați niciodată într-un mediu foarte inflamabil sau exploziv.

4.6 Stare de funcționare sigură

Curățătorul de mare presiune se află într-o stare sigură doar dacă sunt îndeplinite următoarele condiții:

- Curățătorul de mare presiune nu este deteriorat.
- Furtonul de înaltă presiune, cuplajele și dispozitivul de stropire nu sunt deteriorate.
- Dispozitivul de stropire este montat corect.
- Cablul electric, cablul prelungitor și ștecărele aferente nu sunt deteriorate.
- Curățătorul de mare presiune este curat și uscat.
- Dispozitivul de stropit este curat.
- Elementele de comandă funcționează și nu sunt modificate.
- Acest curățător de mare presiune conține accesoriile originale STIHL.
- Accesoriile au fost montate corect.

▲ AVERTISMENT

- Într-o stare nesigură, componentele ar putea să nu mai funcționeze corect, iar dispozitivele de siguranță ar putea fi dezactivate. Persoanele pot fi rănite grav sau chiar omorâte.
 - ▶ Lucrați cu un curățător de mare presiune nedeteriorat.
 - ▶ Lucrați cu un furtun de înaltă presiune nedeteriorat, cu cuplaje nedeteriorate și cu un dispozitiv de stropire nedeteriorat.
 - ▶ Montați dispozitivul de stropire conform descrierii din Manualul de instrucțiuni.
 - ▶ Lucrați numai în cazul în care cablul electric, cablul prelungitor și ștecărul nu sunt deteriorate.
 - ▶ În cazul în care curățătorul de mare presiune este murdar sau umed: curățați curățătorul de mare presiune și lăsați-l să se usuce.
 - ▶ Dacă dispozitivul de stropit este murdar: curățați dispozitivul de stropit.
 - ▶ Nu modificați curățătorul de mare presiune.
 - ▶ Dacă elementele de comandă nu funcționează: nu utilizați curățătorul de mare presiune.
 - ▶ Pentru acest curățător de mare presiune este necesară folosirea accesoriilor STIHL originale.
 - ▶ Montați accesoriile așa cum este prezentat în acest manual de utilizare sau în instrucțiunile de utilizare ale accesoriilor.
 - ▶ Nu introduceți obiecte în orificiile curățătorului de mare presiune.
 - ▶ Înlocuiți panourile indicatoare uzate sau deteriorate.
 - ▶ Dacă există neclarități: adresați-vă unui distribuitor STIHL.

4.7 Utilizarea

▲ AVERTISMENT

- În anumite situații, utilizatorul nu poate lucra în mod concentrat. Utilizatorul se poate împiedica, poate cădea și se poate răni grav.
 - ▶ Lucrați calm și metodic.
 - ▶ În cazul în care condițiile de lumină și de vizibilitate sunt nefavorabile: nu folosiți curățătorul de mare presiune.
 - ▶ Operați curățătorul de mare presiune pe cont propriu.
 - ▶ Aveți grijă la obstacole.
 - ▶ Lucrați stând în picioare, menținându-vă echilibrul. Când lucrați la înălțime, folosiți o platformă sau schele care prezintă siguranță.

- ▶ În cazul în care simțiți semne de oboseală: luați o pauză de lucru.
- Dacă în timpul lucrului curățătorul de mare presiune are un comportament diferit sau neobișnuit, acesta ar putea fi într-o stare nesigură. Risc de rănire gravă a persoanelor și de pagube materiale.
 - ▶ Încetați lucrul, scoateți din priză ștecherul cablului electric și apelați la un distribuitor STIHL.
 - ▶ Operați curățătorul de mare presiune în picioare.
 - ▶ Nu acoperiți curățătorul de mare presiune, pentru a asigura un schimb de aer de răcire adecvat.

- În cazul în care maneta pistolului de stropit este eliberată, pompa de înaltă presiune se decuplează automat și apa nu mai curge din duză. Curățătorul de mare presiune este în regimul standby și rămâne în continuare conectat. În cazul în care maneta pistolului de stropit este apăsată, pompa de înaltă presiune se cuplează automat și apa este evacuată din duză. Risc de rănire gravă a persoanelor și de pagube materiale.
 - ▶ În cazul neutilizării: blocați maneta pistolului de stropit.



- ▶ Deconectați curățătorul de mare presiune.

- ▶ Scoateți ștecărul de rețea al curățătorului de mare presiune din priză de perete.
- Apa poate să înghețe pe suprafața de curățat și pe componentele curățătorului de mare presiune la temperaturi mai mici de 0 °C. Utilizatorul poate aluneca, poate cădea și se poate răni grav. Se pot produce pagube materiale.
 - ▶ Nu utilizați curățătorul de mare presiune la temperaturi mai mici de 0°C.
- În cazul în care se trage de furtunul de înaltă presiune, de furtunul de apă sau de cablul electric, curățătorul de mare presiune se poate mișca și poate cădea. Se pot produce pagube materiale.
 - ▶ Nu trageți de furtunul de înaltă presiune, de furtunul de apă sau de cablul electric.
- În cazul în care curățătorul de mare presiune este așezat pe o suprafață înclinată, denivelată sau instabilă, acesta se poate deplasa și poate cădea. Se pot produce pagube materiale.
 - ▶ Așezați curățătorul de mare presiune pe o suprafață orizontală, netedă și stabilă.
- În cazul în care se lucrează la înălțime, curățătorul de mare presiune sau dispozitivul de

stropit pot cădea. Risc de rănire gravă a persoanelor și de pagube materiale.

- ▶ Folosiți o platformă pentru activități de ridicare sau o schelă sigură.
- ▶ Nu așezați curățătorul de mare presiune pe o platformă de lucru sau pe o schelă.
- ▶ În cazul în care raza de acțiune a furtunului de înaltă presiune nu este suficientă: prelungiți furtunul de înaltă presiune cu un prelungitor de furtun de înaltă presiune.
- ▶ Asigurați dispozitivul de stropit împotriva căderii.
- Jetul de apă poate desprinde fibre de azbest din suprafețe. Fibrele de azbest se pot distribui după uscare în aer și pot fi inspirate. Fibrele de azbest inspirate vă pot afecta sănătatea.
 - ▶ Nu curățați suprafețele ce conțin azbest.
- Jetul de apă poate îndepărta uleiul de pe vehicule sau de pe mașini. Apa cu conținut de ulei poate ajunge în pământ, în apă sau în canalizare. Este periclitat mediul înconjurător.
 - ▶ Curățați vehiculele sau mașinile numai în locații echipate cu separatoare de ulei în scurgerile de apă.
- Jetul de apă poate forma aerosoli cu conținut de plumb și apă cu conținut de plumb în combinație cu vopsea cu conținut de plumb. Aerosolii și apa cu conținut de plumb pot ajunge în pământ, în apă sau în canalizare. Aerosolii inspirați pot afecta sănătatea și pot declanșa reacții alergice. Este periclitat mediul înconjurător.
 - ▶ Suprafețele care sunt vopsite sau lăcuite cu vopsea cu conținut de plumb nu trebuie curățate.
- Jetul de apă poate deteriora suprafețele sensibile. Se pot produce pagube materiale.
 - ▶ Nu curățați suprafețele sensibile cu duza cu rotor.
 - ▶ Suprafețele sensibile din cauciuc, stofă, lemn și materiale similare trebuie curățate cu o presiune de lucru redusă și de la o distanță mai mare.
- În cazul în care duza cu rotor este scufundată în apă murdară în timpul utilizării și este operată, aceasta poate fi deteriorată.
 - ▶ Nu operați duza cu rotor în apă murdară.
 - ▶ În cazul în care este curățat un recipient: goliți recipientul și lăsați apa să se scurgă pe parcursul curățării.
- Dacă sunt aspirate, lichidele ușor inflamabile și explozive pot cauza incendii și explozii. Risc de rănire gravă a persoanelor sau de deces și de pagube materiale.

▶ Lichidele ușor inflamabile sau explozive nu trebuie aspirate sau evacuate.

- Lichidele iritante, caustice și toxice pot periclita sănătatea și pot deteriora componentele curățătorului de mare presiune. Risc de rănire gravă a persoanelor sau de deces și de pagube materiale.

▶ Lichidele iritante, acide sau toxice nu trebuie aspirate sau evacuate.

- Jetul puternic de apă poate răni persoanele și animalele și poate deteriora bunurile.



▶ Nu îndreptați jetul de apă spre persoane și animale.

▶ Nu orientați jetul de apă spre zone fără vizibilitate.

▶ Nu curățați îmbrăcămintea cât timp aceasta este purtată.

▶ Nu curățați încălțămintea cât timp aceasta este purtată.

- În cazul în care aparatele electrice, racordurile electrice, prizele și cablurile electrice intră în contact cu apa, este posibilă electrocutarea. Risc de rănire gravă a persoanelor sau de deces și de pagube materiale.



▶ Nu îndreptați jetul de apă spre instalații electrice, conexiuni electrice, prize și cabluri ce conduc curent electric.

▶ Nu orientați jetul de apă spre cablul electric sau cablul prelungitor.

- În cazul în care aparatele electrice sau curățătorul de mare presiune intră în contact cu apa, este posibilă electrocutarea. Pericol de rănire gravă sau de moarte pentru utilizator și pericol de pagube materiale.



▶ Nu îndreptați jetul de apă spre aparate electrice și spre curățătorul de mare presiune.

▶ Țineți aparatele electrice și curățătorul de mare presiune departe de suprafața de curățat.

- Un furtun de înaltă presiune montat greșit poate fi deteriorat. Ca urmare a deteriorării, este posibil ca apa să fie eliminată necontrolat în mediu. Risc de rănire gravă a persoanelor și de pagube materiale.

▶ Nu orientați jetul de apă în direcția furtunului de înaltă presiune.

▶ Montați furtunul de înaltă presiune astfel încât să nu fie tensionat sau răsucit.

- ▶ Montați furtunul de înaltă presiune astfel încât să nu fie deteriorat, îndoit, strivit sau forfecat.
- ▶ Protejați furtunul de înaltă presiune împotriva căldurii excesive, uleiului și substanțelor chimice.
- Un furtun de apă montat greșit poate fi deteriorat și persoanele se pot împiedica de el. Persoanele se pot răni, iar furtunul de apă se poate deteriora.
 - ▶ Nu orientați jetul de apă spre furtunul de apă.
 - ▶ Montați și marcați furtunul de apă astfel încât să nu fie posibilă împiedicarea persoanelor.
 - ▶ Montați furtunul de apă astfel încât să nu fie tensionat sau răsucit.
 - ▶ Montați furtunul de apă astfel încât să nu fie deteriorat, îndoit, strivit sau forfecat.
 - ▶ Protejați furtunul de apă împotriva temperaturilor excesive, uleiului și substanțelor chimice.
- Jetul puternic de apă cauzează forțe de reacție. Datorită forțelor de reacție ce survin, utilizatorul poate pierde controlul asupra dispozitivului de stropit. Utilizatorul poate fi grav rănit și pot apărea daune materiale.
 - ▶ Țineți ferm pistolul de stropit cu ambele mâini.
 - ▶ Lucrați conform descrierii din acest manual de utilizare.

4.8 Agenții de curățare

▲ AVERTISMENT

- În cazul în care agentul de curățat intră în contact cu pielea sau cu ochii, este posibilă iritarea acestora.
 - ▶ Respectați instrucțiunile de utilizare ale agentului de curățat.
 - ▶ Evitați contactul cu agenții de curățare.
 - ▶ În caz de contact cu pielea: zonele de piele afectate se spală cu apă din abundență și săpun.
 - ▶ În caz de contact cu ochii: spălați ochii cel puțin 15 minute cu apă din abundență și consultați un medic.
- Agenții de curățare necorespunzători pot deteriora curățătorul de mare presiune sau suprafața obiectului de curățat și pot afecta mediul.
 - ▶ STIHL vă recomandă utilizarea agenților de curățare STIHL originali.
 - ▶ Respectați instrucțiunile de utilizare ale agentului de curățat.
 - ▶ Dacă există neclarități: adresați-vă unui distribuitor STIHL.

4.9 Racordarea la apă

▲ AVERTISMENT

- Atunci când eliberați maneta pistolului de stropit, în furtunul de apă apare un recul. Ca urmare a reculului, este posibil ca apa murdară să revină înapoi în rețeaua de apă potabilă. Apa potabilă poate fi poluată.



- ▶ Nu racordați curățătorul de înaltă presiune direct la rețeaua de apă potabilă.
- ▶ Respectați prescripțiile întreprinderii de alimentare cu apă. Dacă este necesar, la racordarea la rețeaua de apă potabilă, utilizați un dispozitiv de decuplare de la sistem (de ex. dispozitiv anti-refulare) corespunzător.
- Apa murdară sau cu conținut de nisip poate deteriora componentele curățătorului de mare presiune.
 - ▶ Utilizați apă curată.
 - ▶ În cazul în care este utilizată apă murdară sau cu conținut de nisip: utilizați curățătorul de mare presiune împreună cu un filtru de apă.
- În cazul în care curățătorul de mare presiune este alimentat cu prea puțină apă, componentele acestuia se pot deteriora.
 - ▶ Deschideți complet robinetul de apă.
 - ▶ Curățătorul de mare presiune trebuie să fie alimentat cu suficientă apă,  18.

4.10 Conexiunea electrică

Contactul cu piesele aflate sub tensiune poate avea cauzele următoare:

- Cablul electric sau cablul prelungitor este deteriorat.
- Ștecărul cablului electric sau al cablului prelungitor este deteriorat.
- Priza nu este instalată corect.

▲ PERICOL



- Contactul cu piesele aflate sub tensiune poate avea drept urmare o electrocutare. Risc de rănire gravă sau deces.
 - ▶ Se asigură faptul că nu este deteriorat cablul electric, cablul prelungitor și ștecărele aferente.



În cazul în care cablul electric sau cablul prelungitor este deteriorat:

- ▶ Nu atingeți zona deteriorată.
- ▶ Scoateți ștecărul din priză.

- ▶ Apucați cablul electric, cablul prelungitor și ștecărele aferente numai cu mâinile uscate.



- ▶ Ștecărul de rețea al cablului electric sau al cablului prelungitor se introduce într-o priză cu contact de protecție instalată corect și asigurată.
- ▶ Conectarea la rețea trebuie efectuată de un electrician calificat, cu respectarea cerințelor IEC 60364-1. Se recomandă ca sistemul de alimentare al acestui utilaj să dispună de un întrerupător de protecție împotriva curenților vagabonzi, care să întrerupă alimentarea cu energie în cazul când curentul la masă depășește 30 mA timp de 30 ms, sau de un tester de împământare.
- Un cablu prelungitor deteriorat sau neadecvat poate cauza o electrocutare. Persoanele pot fi rănite grav sau chiar omorâte.
 - ▶ Folosiți un cablu prelungitor cu o secțiune transversală corectă,  18.3.
 - ▶ Folosiți un cablu prelungitor protejat contra stropilor de apă și aprobat pentru utilizarea în exterior.
 - ▶ Utilizați un cablu prelungitor care are aceleași proprietăți ca și cablul electric al curățătorului de mare presiune  18.3.
 - ▶ În acest scop, se recomandă utilizarea unui tambur de cablu care să mențină priza la minim 60 mm deasupra solului.

AVERTISMENT

- În timpul lucrului, o tensiune de alimentare incorectă sau o frecvență de alimentare incorectă pot avea ca rezultat o supratensiune în curățătorul de mare presiune. Este posibilă deteriorarea curățătorului de mare presiune.
 - ▶ Asigurați-vă că tensiunea la priză și frecvența la priză corespund cu datele de pe plăcuța de identificare a curățătorului de mare presiune.
- Dacă sunt conectate mai multe aparate electrice la o priză multiplă, atunci este posibilă suprasolicitearea componentelor electrice pe durata lucrului. Componentele electrice se pot încălzi și declanșa un incendiu. Risc de rănire gravă a persoanelor sau de deces și de pagube materiale.
 - ▶ Conectați fiecare curățător de mare presiune la o priză de perete individuală.
 - ▶ Nu conectați curățătorul de mare presiune la o priză multiplă.
- Un cablu electric sau cablu prelungitor pozat greșit poate fi deteriorat, iar persoanele se pot împiedica de acesta. Persoanele se pot răni, iar cablul electric sau cablul prelungitor se pot deteriora.
 - ▶ Cablul electric și cablul prelungitor se pozează astfel încât să nu poată atinge jetul de apă.
 - ▶ Cablul electric sau cablul prelungitor se pozează și marchează astfel încât să nu fie posibilă împiedicarea persoanelor.
 - ▶ Cablul electric și cablul prelungitor se pozează astfel încât să nu fie întinse sau răsucite.
 - ▶ Cablul electric și cablul prelungitor se pozează astfel încât să nu fie deteriorate, îndoite, strivite sau forfecate.
 - ▶ Cablul electric și cablul prelungitor se protejează contra căldurii, uleiului și substanțelor chimice.
 - ▶ Cablul electric și cablul prelungitor se așează pe o bază uscată.
- În timpul lucrului se încălzește cablul prelungitor. Dacă nu se evacuează căldura, atunci aceasta poate declanșa un incendiu.
 - ▶ Dacă se folosește un tambur pentru cablu: derulați cablul complet de pe tambur.

4.11 Transportul

AVERTISMENT

- În timpul transportului, curățătorul cu înaltă presiune se poate răsturna sau se poate deplasa. Risc de rănire a persoanelor și de avariere a bunurilor.
 - ▶ Blocați pârghia pistolului de injecție.
-  ▶ Deconectați curățătorul cu înaltă presiune.
 - ▶ Scoateți ștecărul de rețea al curățătorului cu înaltă presiune din priza de perete.
 - ▶ Goliți recipientul de detergent și introduceți-l în curățătorul cu înaltă presiune.
 - ▶ Asigurați curățătorul cu înaltă presiune cu centuri de fixare, curele sau cu o plasă astfel încât acesta să nu se poată răsturna și să nu se poată deplasa.
- La temperaturi sub 0 °C apa poate îngheța în componentele curățătorului cu înaltă presiune. Este posibilă deteriorarea curățătorului cu înaltă presiune.
 - ▶ Goliți furtunul de înaltă presiune și dispozitivul de injecție.
-  ▶ Atunci când curățătorul cu înaltă presiune nu poate fi transportat cu protecție la îngheț: Curățător cu înaltă presiune se protejează cu un antigel pe bază de glicol.

4.12 Păstrarea

▲ AVERTISMENT

- Copiii nu pot recunoaște și evalua pericolele pe care le constituie curățatorul cu înaltă presiune. Copii pot suferi leziuni grave.
 - ▶ Blocați pârghia pistolului de injecție.



- ▶ Opriti curățatorul cu înaltă presiune.

- ▶ Scoateți ștecărul de rețea al curățatorului cu înaltă presiune din priza de perete.
- ▶ Depozitați curățatorul cu înaltă presiune într-un loc care nu este la îndemâna copiilor.
- Contactele electrice de la curățatorul cu înaltă presiune și componentele metalice pot coroda din cauza umezelii. Este posibilă deteriorarea curățatorului cu înaltă presiune.
 - ▶ Depozitați curățatorul cu înaltă presiune într-un loc curat și uscat.
- La temperaturi sub 0 °C apa poate îngheța în componentele curățatorului cu înaltă presiune. Este posibilă deteriorarea curățatorului cu înaltă presiune.
 - ▶ Goliți furtunul de înaltă presiune și dispozitivul de injecție.



- ▶ Dacă curățatorul cu înaltă presiune nu poate fi depozitat cu protecție la îngheț: Curățător cu înaltă presiune se protejează cu un antițel pe bază de glicol.

4.13 Curățarea, întreținerea și repararea

▲ AVERTISMENT

- Dacă în timpul curățării, întreținerii sau reparării, ștecherul este introdus în priza de perete, curățatorul de mare presiune se poate cupla în mod accidental. Risc de rănire gravă a persoanelor și de pagube materiale.
 - ▶ Blocați maneta pistolului de stropire.



- ▶ Deconectați curățatorul de mare presiune.

- ▶ Scoateți ștecărul de rețea al curățatorului de mare presiune din priza de perete.
- Mijloacele de curățare ascuțite, curățarea cu un jet de apă sau obiectele ascuțite pot deteriora curățatorul de mare presiune. În cazul în care curățatorul de mare presiune nu este curățat corespunzător, este posibilă funcționarea incorectă a componentelor și scoaterea din funcțiune a dispozitivelor de siguranță. Se pot produce grave leziuni corporale.

- ▶ Curățați curățatorul de mare presiune în modul descris în acest manual de utilizare.
- În cazul în care curățatorul de mare presiune nu este întreținut sau reparat corespunzător, este posibilă funcționarea incorectă a componentelor și scoaterea din funcțiune a dispozitivelor de siguranță. Persoanele pot fi rănite grav sau chiar omorâte.
 - ▶ Nu întrețineți și nu reparați pe cont propriu curățatorul de mare presiune.
 - ▶ În cazul în care cablul electric este defect sau deteriorat: cablul electric se înlocuiește de către un serviciu de asistență tehnică STIHL.
 - ▶ În cazul în care curățatorul de mare presiune trebuie întreținut sau reparat: apelați la un distribuitor STIHL.

5 Pregătirea aparatului de curățat cu presiune înaltă pentru utilizare

5.1 Pregătirea de utilizare a curățatorului de mare presiune

Înainte de începerea oricăror lucrări trebuie parcurși pașii următori:

- ▶ Curățatorul de mare presiune, furtunul sub înaltă presiune, racordul furtunului și cablul de racord trebuie să se afle într-o stare sigură, 4.6.
- ▶ Curățați curățatorul de mare presiune, 14.2.
- ▶ Curățatorul de mare presiune se așază pe o suprafață solidă și plană cu protecție la alunecare și răsturnare.
- ▶ Desfășurați complet furtunul de înaltă presiune de pe tamburul de furtun, 10.2.
- ▶ Montați pistolul de stropire, 6.3.1.
- ▶ Montați tubul pulverizator, 6.4.1.
- ▶ Dacă se utilizează o duză: montați duza, 6.5.1.
- ▶ Dacă se folosește un detergent: utilizați detergentul și recipientul de detergent, 10.6.3.
- ▶ Racordarea la apă, 7.1.
- ▶ Efectuați racordarea electrică a curățatorului de mare presiune, 8.
- ▶ Dacă etapele nu pot fi efectuate: nu folosiți curățatorul de mare presiune și contactați un serviciu de asistență tehnică STIHL.

6 Asamblarea aparatului de curățat cu înaltă presiune

6.1 Asamblarea curățătorului cu înaltă presiune

Introducerea duzelor și a acului de curățare

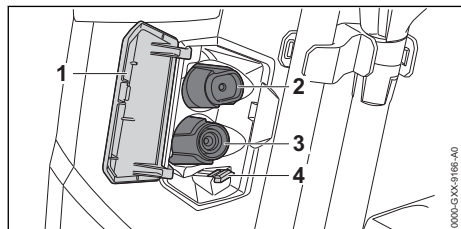

- ▶ Deschideți clapa (1).
- ▶ Utilizați duza de jet plat (2) și duza rotor (3).
- ▶ Utilizați acul de curățare (4).

6.2 Scoaterea mânerului Scoaterea și împingerea mânerului

6.2.1 Scoaterea mânerului

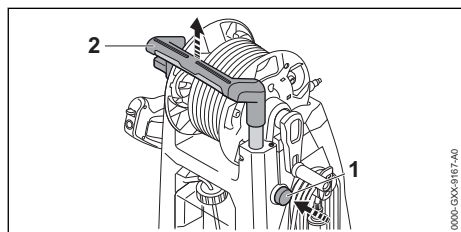

- ▶ Apăsați butonul de deblocare (1) și extrageți mânerul (2).
- ▶ Eliberați butonul de deblocare (1) și extrageți mânerul (2) până când acesta face clic în poziție.

6.2.2 Împingerea mânerului

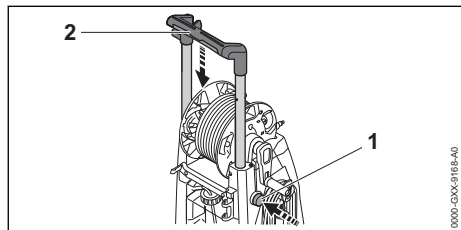

- ▶ Apăsați butonul de deblocare (1) și introduceți mânerul (2).
- ▶ Eliberați butonul de deblocare (1) și împingeți mânerul (2) până când acesta face clic în poziție.

6.3 Montarea și demontarea pistolului de stropit

6.3.1 Montarea pistolului de injecție

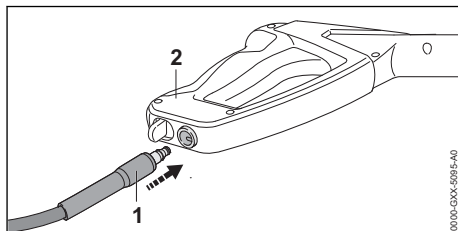

- ▶ Împingeți ștuțul (1) în pistol de injecție (2). Ștuțul (1) face clic în poziție.
- ▶ Dacă ștuțul se introduce cu dificultate în pistolul de injecție (2): Garnitura de pe ștuțul (1) se unge cu o grăsime pentru armături.

6.3.2 Demontarea pistolului de injecție

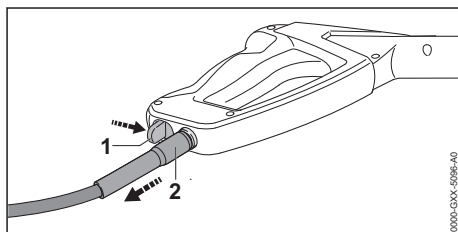

- ▶ Apăsați și țineți apăsată pârghia blocatoare (1).
- ▶ Scoateți ștuțul (2).

6.4 Montarea și demontarea tijei de oțel

6.4.1 Montarea tijei de oțel

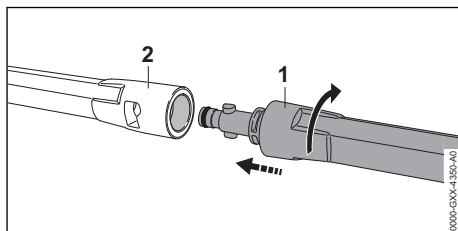

- ▶ Împingeți tija de oțel (1) în pistolul de stropit (2).
- ▶ Rotiți tija de oțel (1) până ce aceasta se fixează.
- ▶ În cazul în care tija de oțel (1) se împinge cu dificultate în pistolul de stropit (2): lubrifiați garnitura de pe țeava de oțel (1) cu vaselină pentru armături.

6.4.2 demontați tubul de pulverizare

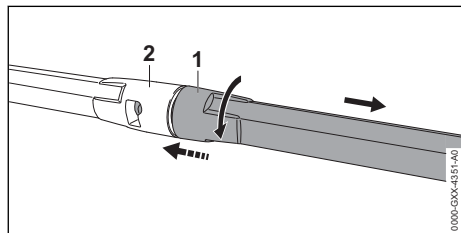

- ▶ Presați țeava de oțel (1) și pistolul de stropit (2) unul pe celălalt și rotiți până la opritor.
- ▶ Detașați țeava de oțel (1) și pistolul de stropit (2) unul de pe celălalt.

6.5 Montarea și demontarea duzei

6.5.1 Montarea duzei

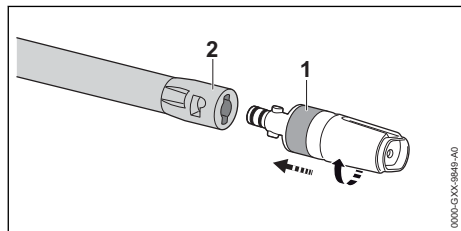

- ▶ Împingeți duza (1) în tubul pentru jet (2).
- ▶ Răsuciți duza (1) până când înclichetează.
- ▶ Dacă duza (1) se introduce cu dificultate în tubul pentru jet (2): Garnitura de pe duză (1) se unge cu o grăsime pentru armături.

6.5.2 Demontarea duzei

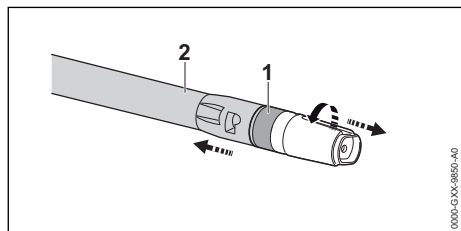

- ▶ Presați duza (1) și tubul pentru jet (2) și rotiți-le până la limită.
- ▶ Detașați duza (1) și tubul pentru jet (2).

7 Conectarea la o sursă de apă

7.1 Racordarea curățătorului cu înaltă presiune la rețeaua de apă

Racordarea filtrului de apă

Dacă curățătorul cu înaltă presiune se operează cu apă cu conținut de nisip sau cu apă din cisterne, trebuie să fie racordat un filtru de apă la curățătorul cu înaltă presiune. Filtrul de apă filtrează nisip și murdărie din apă și protejează astfel componentele curățătorului cu înaltă presiune contra deteriorării.

În funcție de piață, filtrul de apă poate să fie atașat la curățătorul cu înaltă presiune.

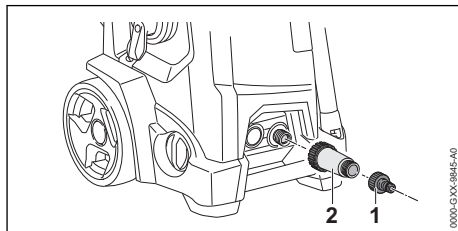

- ▶ Deșurubați ștuțul (1).
- ▶ Înșurubați filtrul de apă (2) pe racordul de apă și strângeți manual.
- ▶ Înșurubați ștuțul (1) pe filtrul de apă (2) și strângeți fix manual.

Racordați conducta de apă

Furtunul de apă trebuie să îndeplinească următoarele condiții:

- Furtunul de apă are diametrul 1/2".
- Furtunul de apă are o lungime între 10 m și 25 m.
- ▶ Racordați furtunul de apă la un robinet de apă.
- ▶ Deschideți complet robinetul de apă și spălați furtunul de apă.
Nisipul și impuritățile sunt spălate din furtunul de apă. Furtunul de apă se dezaerează.
- ▶ Închideți robinetul de apă.

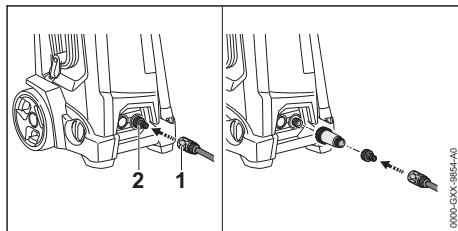

- ▶ Împingeți cuplajul (1) pe ștuțul (2).
- ▶ Cuplajul (1) înclichetează cu zgomot.
- ▶ Deschideți complet robinetul de apă.
- ▶ În cazul în care țeava de jet este montată la pistolul de injecție: Demontați țeava de jet.
- ▶ Apăsăți pârghia pistolului de injecție atâta timp până când iese un jet uniform de apă din pistolul de injecție.
- ▶ Eliberați pârghia pistolului de injecție.
- ▶ Blocați pârghia pistolului de injecție.
- ▶ Montați tubul pentru jet.
- ▶ Montați duza.

Scoateți prin tragere furtunul de apă

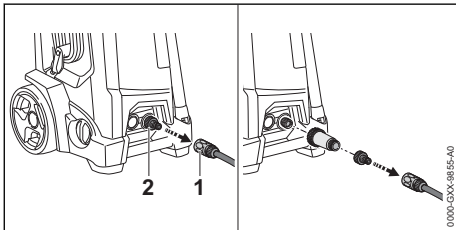

- ▶ Închideți robinetul de apă.
- ▶ Pentru deblocare cuplajului: Strângeți inelul (1) sau roțiți și mențineți.
- ▶ Trageți cuplajul de pe ștuț (2).

7.2 Racordarea curățătorului cu înaltă presiune la o altă sursă de apă

Curățătorul cu înaltă presiune poate să absoarbă apa din rezervoare cu apă de ploaie, cisterne și din ape curgătoare și ape stătătoare.

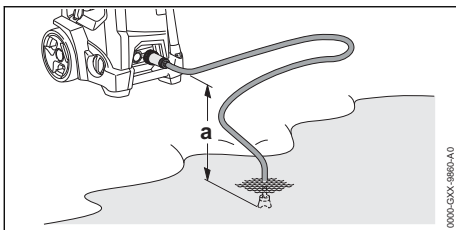

Pentru ca să fie posibilă aspirarea apei, diferența de înălțime dintre curățătorul cu înaltă presiune și sursa de apă nu este permis să depășească înălțimea maximă de aspirare (a),  18.

Trebuie să se utilizeze setul de aspirație STIHL potrivit. Lângă setul de aspirație este atașat un furtun de apă cu cuplaj special.

În funcție de piață, setul de aspirație STIHL potrivit poate să fie atașat curățătorul cu înaltă presiune.

Racordarea filtrului de apă

Atunci când curățătorul cu înaltă presiune este exploatat cu apă ce are un conținut de nisip și provine din rezervoare cu apă de ploaie, cisterne și din ape curgătoare și ape stătătoare, trebuie să fie racordat un filtru de apă la curățătorul cu înaltă presiune.

În funcție de piață, filtrul de apă poate să fie atașat la curățătorul cu înaltă presiune.

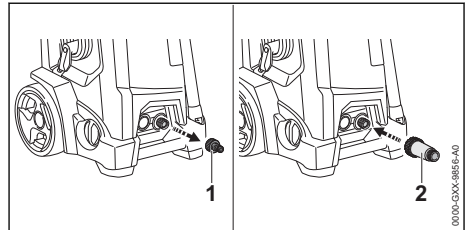

- ▶ Deșurubați ștuțul (1).
- ▶ Înșurubați filtrul de apă (2) pe racordul de apă și strângeți manual.

Racordați conducta de apă

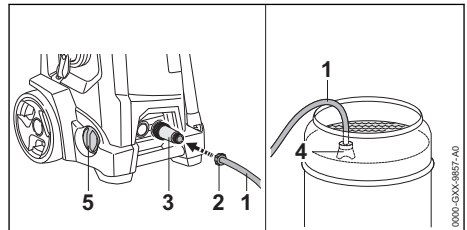

- ▶ Umpleți cu apă furtunul de apă (1) astfel încât să nu mai existe aer în furtunul de apă.
- ▶ Rotiți cuplajul (2) pe ștuțul de racordare al filtrului de apă (3) și strângeți manual.
- ▶ Introduceți clopotul de aspirație (4) în așa fel în sursa de apă, încât clopotul (4) să nu atingă solul.
- ▶ Rotiți regulatorul rotativ (5) până la limită în direcția +.
- ▶ Dacă este atașat pistolul de injecție pe furtunul de înaltă presiune: Demontați pistolul de injecție.
- ▶ Țineți în jos furtunul de înaltă presiune.
- ▶ Conectați aparatul de curățare cu înaltă presiune până când iese un jet de apă uniform afară din curățătorul cu înaltă presiune.

INDICAȚIE

- Dacă curățătorul cu înaltă presiune nu aspiră apă, este posibilă operarea uscată a pompei și deteriorarea curățătorului cu înaltă presiune.
 - ▶ Dacă nu curge apă din furtunul sub înaltă presiune după două minute: Deconectați curățătorul cu înaltă presiune și verificați alimentarea cu apă.
- ▶ Deconectați curățătorul cu înaltă presiune.
- ▶ Atașați pistolul de injecție pe furtunul de înaltă presiune.
- ▶ Apăsăți și mențineți apăsată pârghia pistolului de injecție.
- ▶ Conectați curățătorul cu înaltă presiune.

8 Racordați electric aparatul de curățat cu înaltă presiune

8.1 Racordarea electrică a curățătorului de mare presiune

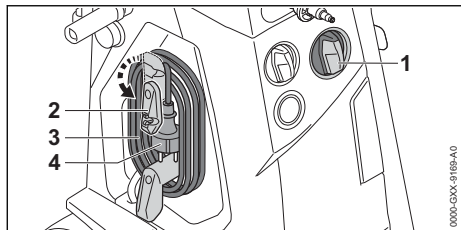

- ▶ Aduceți întrerupătorul rotativ (1) în poziția 0.
- ▶ Rabatați în jos suportul (2).
- ▶ Îndepărtați cablul electric (3).
- ▶ Introduceți ștecărul cablului electric (4) într-o priză corect montată.

9 Pornirea și oprire aparatului de curățat cu presiune înaltă.

9.1 Pornirea curățătorului de mare presiune

Atunci când curățătorul de mare presiune este pornit, în situația în care există o rețea inadecvată, pot apărea fluctuații de tensiune. Fluctuațiile de tensiune pot afecta alți consumatori conectați.

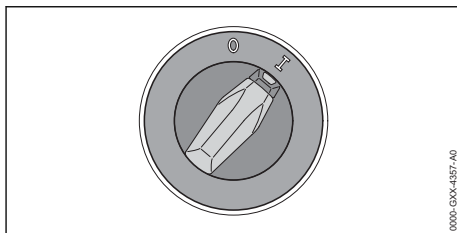

- ▶ Întrerupătorul rotativ se reglează în poziția I.

9.2 Oprirea curățătorului cu înaltă presiune

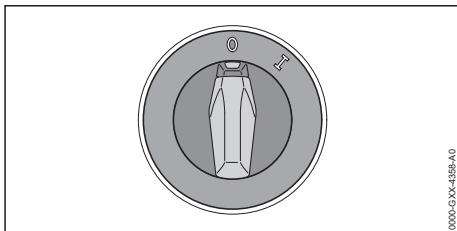

- ▶ Întrerupătorul rotativ se reglează în poziția 0.

10 Lucrul cu aparatul de curățat cu înaltă presiune

10.1 Țineți și ghidați pistolul de stropit



- ▶ Țineți pistolul de stropit cu o mână pe mânerul de operare, astfel încât degetul mare să cuprindă mânerul de operare.
- ▶ Țineți tija de oțel ferm cu mâna cealaltă în așa fel, încât degetul mare să cuprindă tija de oțel.
- ▶ Orientați duza către sol.

10.2 Desfășurați furtunul de înaltă presiune

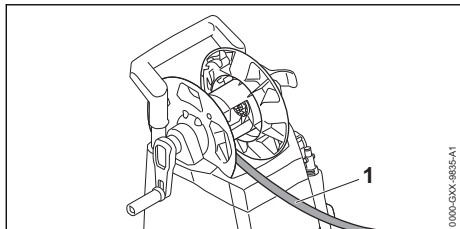

! AVERTISMENT

■ Dacă eliberați pârghia pistolului de injecție se produce un recul în furtunul de înaltă presiune. Furtunul de înaltă presiune se dilată din cauza reculului. Dacă furtunul de înaltă presiune nu este desfășurat complet de pe tamburul de furtun, furtunul de înaltă presiune nu mai are spațiu de dilatare și este posibilă deteriorarea acestuia. Este posibilă eliberarea necontrolată a apei cu înaltă presiune în mediul înconjurător. Risc de rănire gravă a persoanelor și de pagube materiale.

► Desfășurați complet furtunul de înaltă presiune.

► Desfășurați complet furtunul de înaltă presiune (1).

10.3 Setarea presiunii de lucru și a cantității de apă

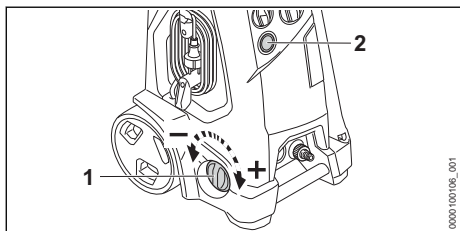

Creșterea presiunii de lucru și a cantității de apă

► Rotiți regulatorul rotativ (1) în direcția +.

Reducerea presiunii de lucru și a cantității de apă

► Rotiți regulatorul rotativ (1) în direcția –.

Manometrul (2) indică presiunea pompei de înaltă presiune.

10.4 Apăsați și blocați pârghia pistolului de injecție

Apăsați pârghia pistolului de injecție

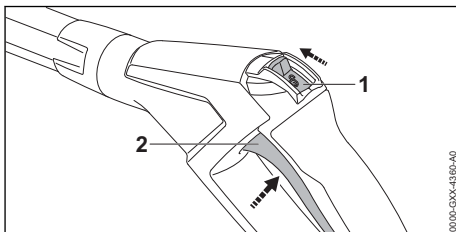

- Culisați maneta de fixare (1) în poziția \odot .
- Apăsați pârghia (2) și mențineți-o apăsată. Pompa de înaltă presiune pornește automat și apa curge afară din duză.

Blocați pârghia pistolului de pulverizare

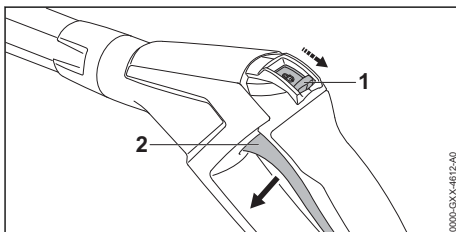

- Eliberați pârghia (2). Pompa de înaltă presiune se oprește automat și apa nu mai curge afară din duză. Curățătorul cu înaltă presiune este pornit în continuare.
- Culisați maneta de fixare (1) în poziția \odot .

10.5 Curățare

Cu duza următoare se poate lucra în funcție de aplicație:

- Duza de jet plat: Duza de jet plat este potrivită pentru curățarea suprafețelor mari.
- Duza rotorului: Duza rotorului este adecvată pentru îndepărtarea murdăriei întărite.

Se poate lucra cu distanță mică dacă trebuie îndepărtate murdării întărite.

Se poate lucra cu distanță mare dacă trebuie curățate următoarele suprafețe:

- suprafețe vopsite
- suprafețe din lemn
- suprafețe din cauciuc

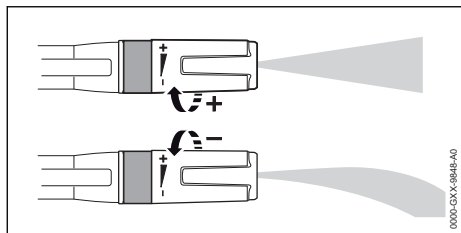

Duza de jet plat poate fi reglată.

Presiunea de lucru crește dacă duza de jet plat este rotită în direcția +.

Presiunea de lucru scade dacă duza de jet plat este rotită în direcția -.

- ▶ Înaintea curățării, jetul de apă se orientează spre o zonă ascunsă de pe suprafață și se verifică să nu se deterioreze suprafața.
- ▶ Distanța duzei față de suprafața de curătat se alege astfel încât să nu fie deteriorată suprafața de curătat.
- ▶ Duza de jet plat se reglează astfel încât să nu se deterioreze suprafața de curătat.

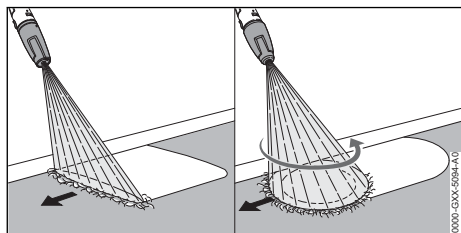

- ▶ Dispozitivul de stopire se deplasează uniform de-a lungul suprafeței de curătat.
- ▶ Deplasați-o încet înainte, într-un mod controlat.

10.6 Utilizarea agenților de curățare

10.6.1 Aspirarea agenților de curățare

Agenții de curățare pot ameliora efectul de curățare a apei.

STIHL vă recomandă utilizarea detergenților STIHL.

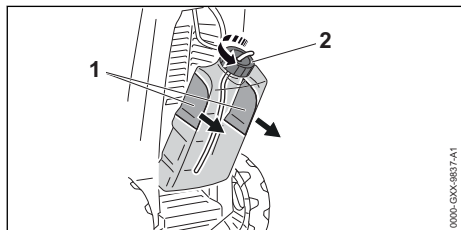

- ▶ Prindeți și scoateți recipientul de detergent cu ajutorul toartelor (1).
- ▶ Deșurubați capacul (2).
- ▶ Dozați și utilizați agenții de curățare conform celor prezentate în instrucțiunile de utilizare ale acestora.
- ▶ Înșurubați capacul pe recipientul de detergent și strângeți-l manual.
- ▶ Apucați recipientul de detergent de toate și introduceți-l în curățătorul cu înaltă presiune.

10.6.2 Aspirarea detergenților din recipientul de detergent

Capacul recipientului de detergent deține un filet standard ce corespunde rezervorului de detergent. Poate fi folosit un recipient de detergent separat.

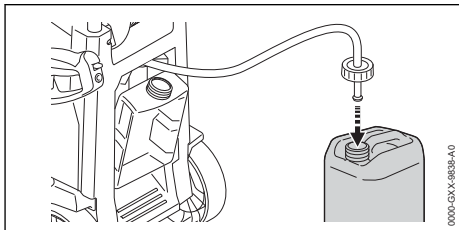

- ▶ Scoateți recipientul de detergent.
- ▶ Desfiletați capacul recipientului de detergent.
- ▶ Rotiți capul cu furtunul de aspirație pe rezervorul de detergent separat.

10.6.3 Utilizarea agenților de curățare

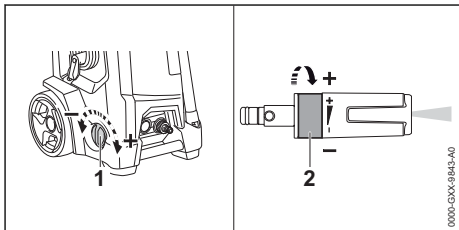

- ▶ Rotiți regulatorul rotativ (1) până la limită în direcția +.
- ▶ Rotiți duza cu jet plat (2) până la limită în direcția -.

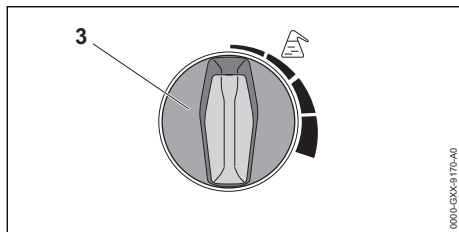

- ▶ Setezi dozarea dorită.
 - ▶ Rotiți mânerul de dozare (3) spre dreapta (până la 5 %).
Se crește adaosul de detergent.
 - ▶ Rotiți mânerul de dozare (3) spre stânga (până la 0 %).
Se reduce adaosul de detergent.
 - ▶ În cazul în care concentrația de detergent trebuie reglată cu precizie: măsurați și calculați concentrația de detergent.
- ▶ Suprafețele extrem de murdare se înmoaie cu apă înainte de a fi curățate.
- ▶ Apăsăți maneta pistolului de stropit și pulverizați detergent pe suprafața care trebuie curățată.
- ▶ Aplicați detergent de jos în sus și nu lăsați să se usuce.
- ▶ Rotiți mânerul de dozare până la limită spre stânga.
Detergentul nu mai este aspirat.
- ▶ Curățați suprafața.

10.6.4 Măsurarea și calcularea concentrației de agenți de curățare

La unii detergenți, concentrația trebuie reglată cu exactitate. În acest caz trebuie măsurat debitul de apă și consumul de detergent.

Calcularea prediluării detergentului în %

Dacă prediluarea nu este indicată ca valoare % pe ambalajul detergentului folosit, aceasta poate fi determinată în felul următor:

- Valoare raport
- 1:1 = 50 %
 - 1:2 = 33,3 %
 - 1:3 = 25 %
 - 1:5 = 16,6 %
 - 1:10 = 9 %

Exemplu: Calcul valoare raport 1:2.

- A = 1
- B = 2

$$\frac{A}{(A + B)} \times 100 = V$$

$$\frac{1}{(1 + 2)} \times 100 = 33,3\%$$

Măsurarea și calcularea concentrației de agenți de curățare

- ▶ Regulatorul rotativ pentru reglarea presiunii de lucru și a cantității de apă se rotește până la limită în direcția +.
- ▶ Mânerul de dozare pentru detergent se rotește spre dreapta până la limită.
- ▶ Umpleți cu detergent recipientul de detergent până la marcajul de 0,5 litri.
- ▶ Rotiți duza de jet plat până la limită în direcția -.
- ▶ Conectați curățătorul cu înaltă presiune.
- ▶ Pistolul de injecție se ține într-un recipient de colectare gol.
- ▶ Acționați pistolul de injecție și umpleți 2 litri în recipientul de colectare.
- ▶ Determinați consumul de detergent „QR“ din recipientul de detergent.

Calcularea concentrației efective de detergent:

$$\frac{QR}{Q} \times V = K$$

- QR = cantitatea detergentului consumat (în litri).
- Q = 2 litri.
- V = prediluarea detergentului (în %).
- K = concentrația detergentului.
- ▶ În cazul în care concentrația calculată diferă față de cea dorită: Se reduce dozarea de pe mânerul de dozare și se repetă măsurarea și calculul.

11 După lucru

11.1 După lucru

- ▶ Dacă a fost utilizat detergent: clățiți cu un curățător de mare presiune.

- ▶ Deconectați curățătorul de mare presiune și scoateți ștecărul din priză.
- ▶ În cazul în care curățătorul de mare presiune este conectat la rețeaua de apă: închideți robinetul de apă.
- ▶ Apăsăți maneta pistolului de stropit. Presiunea apei este diminuată.
- ▶ Blocați maneta pistolului de stropit.
- ▶ Deconectați curățătorul de mare presiune de la sursa de apă.
- ▶ Demontați furtunul de apă.
- ▶ Demontați și curățați duza și tubul pulverizator.
- ▶ Demontați pistolul de stropit și lăsați restul de apă să se scurgă din pistolul de stropit.
- ▶ Curățați curățătorul de mare presiune.

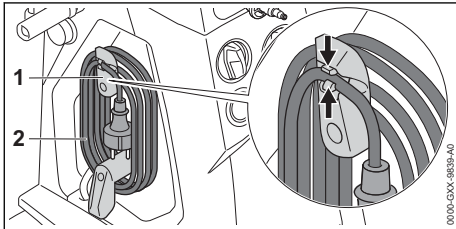

- ▶ Rabatați în sus suportul (1).
- ▶ Înfășurați cablul electric (2) pe suport (1).
- ▶ Atașați cablul electric (2) la suport (1) cu ajutorul clemei.

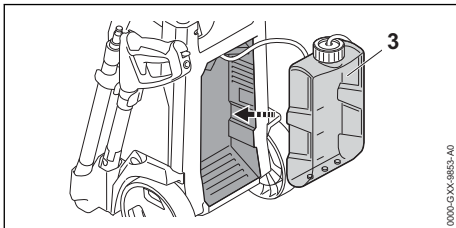

- ▶ Goliți recipientul de detergent (3) și introduceți-l în curățătorul de înaltă presiune.

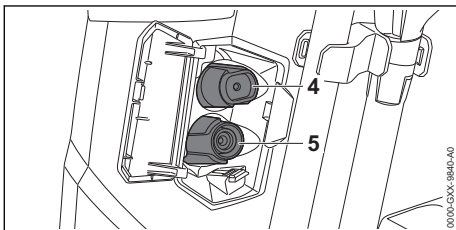

- ▶ Introduceți duza de jet plat (4) sau duza rotului (5).

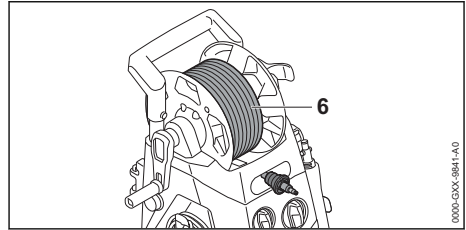

- ▶ Desfășurați furtunul de înaltă presiune (6) distribuit uniform.

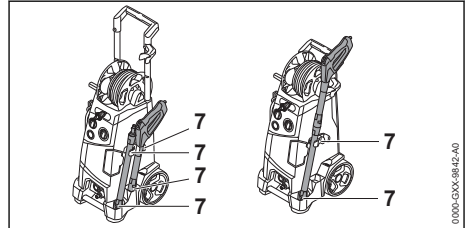

- ▶ Depozitați dispozitivul de stropit în suportul (7) al curățătorului de mare presiune.

11.2 Protejați curățătorul cu înaltă presiune cu un agent de protecție la îngheț

Dacă nu este posibil transportul sau depozitarea sigură la îngheț a curățătorului cu înaltă presiune, atunci acesta trebuie protejat cu un agent de protecție la îngheț pe bază de glicol. Agentul de protecție la îngheț împiedică înghețul apei în curățătorul cu înaltă presiune și deteriorarea acestuia.

- ▶ Demontați țeava de jet.
- ▶ Racordați la curățătorul cu înaltă presiune un furtun de apă cât mai scurt posibil.
Cu cât este mai scurt furtunul de apă, cu atât este necesar mai puțin agent de protecție la îngheț.
- ▶ Amestecați agentul de protecție la îngheț conform descrierii din instrucțiunile de utilizare ale acestuia.
- ▶ Umpleți agentul de protecție la îngheț într-un recipient curat.
- ▶ Scufundați furtunul de apă în recipientul cu antiigel.
- ▶ Apăsăți și mențineți apăsată pârghia pistolului de injecție.
- ▶ Conectați curățătorul cu înaltă presiune.
- ▶ Pârghia pistolului de pulverizat se va menține apăsată până când iese un jet uniform cu antiigel din pistolul de pulverizat și orientați pistolul de pulverizat spre recipient.

- ▶ Apăsați de mai multe ori și eliberați pârghia pistolului de pulverizat.
- ▶ Deconectați curățătorul cu înaltă presiune și scoateți prin tragere ștecherul din priză.
- ▶ Demontați pistolul de pulverizat și furtunul de apă și lăsați antigelul să se scurgă în recipient.
- ▶ Antigelul se păstrează sau depozitează conform specificațiilor și ecologic.

12 Transportarea

12.1 Transportarea curățătorului de mare presiune

- ▶ Deconectați curățătorul de mare presiune și scoateți ștecherul din priză.
- ▶ Goliți recipientul pentru detergent și asigurați-l împotriva răsturnării, căderii și deplasării.

Tragerea sau susținerea curățătorului de mare presiune

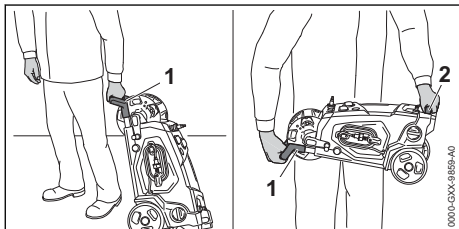

- ▶ Trageți curățătorul de mare presiune de mâner (1).
- ▶ Țineți curățătorul cu înaltă presiune de mâner (1) și de la mânerul de transport (2).

Transportarea curățătorului de mare presiune într-un vehicul

- ▶ Asigurați curățătorul de mare presiune împotriva răsturnării și deplasării.
- ▶ În cazul în care curățătorul de mare presiune nu poate fi transportat cu protecție împotriva înghețului: protejați curățătorul de mare presiune cu antigel.

13 Stocarea

13.1 Depozitarea aparatului de curățat cu înaltă presiune

- ▶ Opriiți aparatul de curățat cu înaltă presiune și scoateți ștecherul din priză.
- ▶ Depozitați aparatul de curățat cu înaltă presiune astfel încât să fie respectate următoarele condiții:
 - Aparatul de curățat cu înaltă presiune este depozitat într-un loc care nu se află la îndemâna copiilor.

- Aparatul de curățat cu presiune este curat și uscat.
- Aparatul de curățat cu înaltă presiune este depozitat într-un spațiu închis.
- Aparatul de curățat cu presiune înaltă este depozitat la o temperatură peste 0°C.
- În cazul în care aparatul de curățat cu înaltă presiune nu poate fi depozitat sigur la îngheț: protejați aparatul de curățat cu înaltă presiune cu ajutorul antigelului.

14 Curățare

14.1 Clătiți curățătorul de înaltă presiune.

Dacă a fost utilizat detergent:

- ▶ Scoateți și goliți recipientul de detergent.
- ▶ Eliminați reziduurile de detergent așa cum este descris în instrucțiunile de utilizare ale detergentului.
- ▶ Clătiți recipientul de detergent cu apă curată.
- ▶ Introduceți recipientul de detergent.
- ▶ Rotiți regulatorul rotativ până la limită în direcția +.
- ▶ Rotiți duza cu jet plat până la limită în direcția -.
- ▶ Rotiți mânerul de dozare spre stânga (până la 0 %).
- ▶ Porniți curățătorul de mare presiune și clătiți cu apă curată timp de aproximativ 30 de secunde.

14.2 Curățarea curățătorului de mare presiune și a accesoriilor

- ▶ Deconectați curățătorul de mare presiune și scoateți ștecherul din priză.
- ▶ Curățați curățătorul de mare presiune, furtunul de înaltă presiune, pistolul de stropit și accesoriile cu o lavetă umedă.
- ▶ Curățați ștuțurile și cuplajele curățătorului de mare presiune, furtunul de înaltă presiune și conexiunile pistolului de stropit cu o lavetă umedă.
- ▶ Fantele de ventilație se curăță cu o pensulă.

14.3 Curățarea duzei și a tubului pulverizator

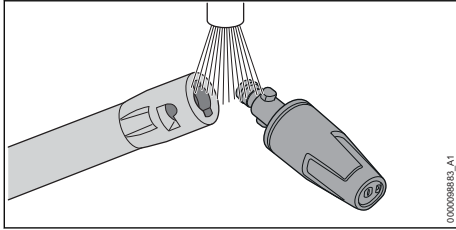

- ▶ Curățați duza și tubul pulverizator sub jet de apă și uscați-le cu o lavetă.

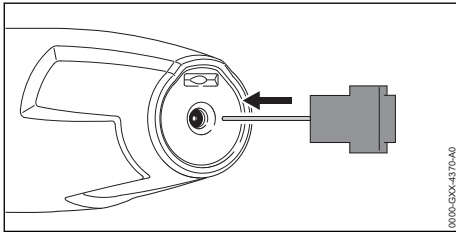

- ▶ În cazul în care duza este înfundată: curățați duza cu un ac de curățat.

14.4 Curățarea sitei de admisie a apei

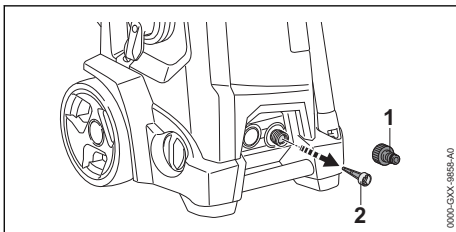

- ▶ Deșurubați ștuțul (1) racordului de apă.
- ▶ Trageți în afară sita alimentării apei (2) din racordul de apă.
- ▶ Clătiți sita alimentării cu apă (2) cu apă curentă.
- ▶ Instalați sita alimentării apei (2) în racordul apei.

17 Depanare

17.1 Remedierea defecțiunilor curățătorului de mare presiune

Defecțiunea	Cauza	Remediere
Curățătorul de mare presiune nu pornește, cu toate că se apasă maneta pistolului de stropit.	Ștecărul cablului electric sau al cablului prelungitor nu este introdus.	▶ Introduceți în priză ștecherul cablului electric sau al cablului prelungitor.

- ▶ Înșurubați ștuțul (1) și strângeți fix manual.

14.5 Curățarea filtrului de apă

Filtrul de apă trebuie să fie demontat pentru a fi curățat.

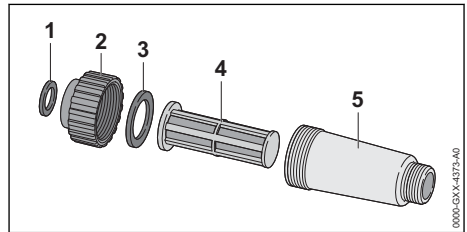

- ▶ Dezasamblați filtrul de apă.
- ▶ Spălați garniturile (1 și 3), sistemul de închidere (2), filtrul (4) și carcasa filtrului (5) sub jet de apă.
- ▶ Lubrifiați garniturile (1 și 3) cu vaselină pentru armături.
- ▶ Reasamblați filtrul de apă.

15 Întreținere

15.1 Integrale de întreținere

Integralele de întreținere se vor stabili în funcție de condițiile de mediu și condițiile de lucru. STIHL vă recomandă următoarele intervale de întreținere:

lunar:







- ▶ Curățarea sitei de admisie apă.

16 Reparare

16.1 Reparați aparatul de curățat cu înaltă presiune

Utilizatorul nu poate repara singur aparatul de curățat cu înaltă presiune și accesoriile.

- ▶ Dacă aparatul de curățat cu înaltă presiune sau accesoriile s-au deteriorat: nu folosiți aparatul de curățat cu înaltă presiune sau accesoriile și apelați la un distribuitor STIHL.

Defecțiunea	Cauza	Remediere
	Înterupătorul de protecție al cablului (siguranța) sau comutatorul de protecție FI s-a declanșat. Circuitul electric este suprasolicitat electric sau defect.	<ul style="list-style-type: none"> ▶ Depistați cauza declanșării și remediați-o. Introduceți înterupătorul de protecție al cablului (siguranța) sau comutatorul de protecție FI. ▶ Oprii restul consumatorilor electrici conectați la același circuit electric.
	Priza are o siguranță prea slabă.	▶ Ștecărul cablului electric se introduce într-o priză cu siguranță corectă,  18.
	Cablul prelungitor are o secțiune transversală greșită.	▶ Folosiți un cablu prelungitor cu o secțiune transversală suficientă,  18.3
	Cablul prelungitor este prea lung.	▶ Folosiți un cablu prelungitor cu o lungime corectă,  18.3
	Electromotorul este prea cald.	<ul style="list-style-type: none"> ▶ Lăsați curățătorul de mare presiune să se răcească timp de 5 minute. ▶ Curățați duza.
La punerea în funcțiune, curățătorul de mare presiune nu pornește. Electromotorul produce un zgomot de huruit.	Tensiunea de rețea este prea mică.	<ul style="list-style-type: none"> ▶ Apăsăți maneta pistolului de stropit, mențineți-o apăsată și porniți curățătorul de mare presiune. ▶ Oprii restul consumatorilor electrici conectați la același circuit electric.
	Cablul prelungitor are o secțiune transversală greșită.	▶ Folosiți un cablu prelungitor cu o secțiune transversală suficientă,  18.3
	Cablul prelungitor este prea lung.	▶ Folosiți un cablu prelungitor cu o lungime corectă,  18.3
În timpul funcționării, curățătorul de mare presiune se oprește.	Ștecherul cablului electric sau al cablului prelungitor a fost scos din priză.	▶ Introduceți în priză ștecherul cablului electric sau al cablului prelungitor.
	Înterupătorul de protecție al cablului (siguranța) sau comutatorul de protecție FI s-a declanșat. Circuitul electric este suprasolicitat electric sau defect.	<ul style="list-style-type: none"> ▶ Depistați cauza declanșării și remediați-o. Introduceți înterupătorul de protecție al cablului (siguranța) sau comutatorul de protecție FI. ▶ Oprii restul consumatorilor electrici conectați la același circuit electric.
	Priza are o siguranță prea slabă.	▶ Ștecărul cablului electric se introduce într-o priză cu siguranță corectă,  18.
	Electromotorul este prea cald.	<ul style="list-style-type: none"> ▶ Lăsați curățătorul de mare presiune să se răcească timp de 5 minute. ▶ Curățați duza.
Pompa de înaltă presiune pornește și se oprește în mod repetat, fără a fi apăsată maneta pistolului de stropit.	Pompa de înaltă presiune, furtunul de înaltă presiune sau dispozitivul de stropit sunt neetanșe.	▶ Solicitați verificarea curățătorului de mare presiune de către un distribuitor STIHL.
Presiunea de lucru oscilează sau scade.	Cantitatea de apă disponibilă este insuficientă.	<ul style="list-style-type: none"> ▶ Deschideți complet robinetul de apă. ▶ Asigurați-vă că este disponibilă o cantitate de apă suficientă.
	Duza este înfundată.	▶ Curățați duza.
	Sita de admisie a apei sau filtrul de apă sunt înfundate.	▶ Curățați sita de admisie a apei și filtrul de apă.

Defecțiunea	Cauza	Remediere
	Pompa de înaltă presiune, furtunul de înaltă presiune sau dispozitivul de stropit sunt neetanșe sau defecte.	▶ Solicitați verificarea curățătorului de mare presiune de către un distribuitor STIHL.
Curățătorul de mare presiune picură.	O ușoară picurare a curățătorului de mare presiune se datorează unor motive tehnice.	▶ În cazul unor defecțiuni neobișnuite, solicitați verificarea curățătorului de mare presiune de către un distribuitor STIHL.
Jetul de apă are o formă modificată.	Duza este înfundată.	▶ Curățați duza.
	Duza este uzată.	▶ Înlocuiți duza.
Detergentul suplimentar nu este aspirat.	Recipientul de detergent este gol.	▶ Umpleți recipientul de detergent cu detergent.
	Duza cu jet plat nu este rotită până la limită -.	▶ Rotiți duza cu jet plat până la limită în direcția -.
	Duza Venturi uzată.	▶ Utilajul va fi reparat la serviciul de asistență tehnică STIHL.
Îmbinarea curățătorului de mare presiune, a furtunului de înaltă presiune, a pistolului de stropit sau a tubului pulverizator se realizează cu dificultate.	Garniturile îmbinărilor nu sunt unse.	▶ Ungeți garniturile.  17.2

17.2 Ungerea garniturilor

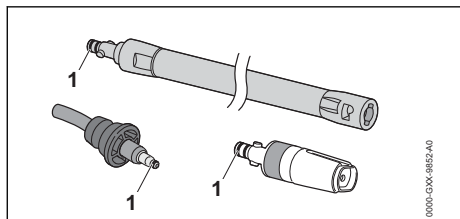

- ▶ Ungeți garniturile (1) cu o grăsime pentru armături.

18 Date tehnice

18.1 Curățător de mare presiune STIHL RE 150.0 PLUS

Variantă de execuție 230 V / 50 Hz

- Siguranță (Caracteristică „C” sau „K”): 13 A
- Putere consumată (UE) 2019/1781 §2(2) (j): 2,9 kW
- Impedanță de rețea maximă admisă: 0,40 Ohm
- Clasă de protecție electrică: I
- Tip de protecție electrică: IPX5
- Presiune de lucru (p): 14 MPa (140 bar)
- Presiune maximă admisă (p max.): 18 MPa (180 bar)

- Presiune maximă de admisie a apei (p in max.): 1 MPa (10 bar)
- Debitul maxim al apei (Q max): 10,2 l/min (610 l/h)
- Debit minim al apei (Q min): 9,0 l/min (540 l/h)
- Forță de recul maximă: 25 N
- Înălțime maximă de aspirație: 0,5 m
- Temperatura maximă a apei în regimul de presiune (t in max): 60 °C
- Temperatură maximă a apei în regimul de aspirație: 20 °C
- Dimensiuni
 - Lungime: 383 mm
 - Lățime: 380 mm
 - Înălțime maximă: 981 mm
 - Înălțime minimă: 792 mm
- Lungimea furtunului de înaltă presiune: 12 m
- Greutate (m) cu accesoriile atașate: 31 kg

Datele aferente presiunii sunt măsurate la o presiune de admisie de 0,3 MPa (3 bar).

18.2 Curățător de mare presiune STIHL RE 170.0 PLUS

Variantă de execuție 230 V / 50 Hz

- Siguranță (Caracteristică „C” sau „K”): 16 A
- Putere consumată (UE) 2019/1781 §2(2) (j): 3,3 kW
- Impedanță de rețea maximă admisă: 0,37 Ohm

- Clasă de protecție electrică: I
- Tip de protecție electrică: IPX5
- Presiune de lucru (p): 15 MPa (150 bar)
- Presiune maximă admisă (p max.): 18 MPa (180 bar)
- Presiune maximă de admisie a apei (p in max.): 1 MPa (10 bar)
- Debitul maxim al apei (Q max): 10,8 l/min (640 l/h)
- Debit minim al apei (Q min): 9,5 l/min (570 l/h)
- Forță de recul maximă: 27 N
- Înălțime maximă de aspirație: 0,5 m
- Temperatura maximă a apei în regimul de presiune (t in max): 60 °C
- Temperatură maximă a apei în regimul de aspirație: 20 °C
- Dimensiuni
 - Lungime: 383 mm
 - Lățime: 380 mm
 - Înălțime maximă: 981 mm
 - Înălțime minimă: 792 mm
- Lungimea furtunului de înaltă presiune: 12 m
- Greutate (m) cu accesorii atașate: 31 kg

Variantă de execuție 220-240 V / 50 Hz

- Siguranță (Caracteristică „C” sau „K”): 10 A
- Putere consumată (UE) 2019/1781 §2(2) (j): 2,2 kW
- Clasă de protecție electrică: I
- Tip de protecție electrică: IPX5
- Presiune de lucru (p): 12 MPa (120 bar)
- Presiune maximă admisă (p max.): 18 MPa (180 bar)
- Presiune maximă de admisie a apei (p in max.): 1 MPa (10 bar)
- Debitul maxim al apei (Q max): 8,7 l/min (520 l/h)
- Debit minim al apei (Q min): 7,8 l/min (470 l/h)
- Forță de recul maximă: 20 N
- Înălțime maximă de aspirație: 0,5 m
- Temperatura maximă a apei în regimul de presiune (t in max): 60 °C
- Temperatură maximă a apei în regimul de aspirație: 20 °C
- Dimensiuni
 - Lungime: 383 mm
 - Lățime: 380 mm
 - Înălțime maximă: 981 mm
 - Înălțime minimă: 792 mm
- Lungimea furtunului de înaltă presiune: 12 m
- Greutate (m) cu accesorii atașate: 31 kg

Datele aferente presiunii sunt măsurate la o presiune de admisie de 0,3 MPa (3 bar).

18.3 Cabluri prelungitoare

Când se folosește un cablu prelungitor, acesta trebuie să aibă un conductor de protecție și firele sale trebuie să aibă minim următoarele secțiuni transversale, în funcție de tensiune și de lungimea cablului:

Dacă tensiunea nominală de pe plăcuța de identificare este între 220 V și 240 V:

- Lungimea cablului până la 20 m: AWG 15 / 1,5 mm²
- Lungimea cablului 20 m până la 50 m: AWG 13 / 2,5 mm²

Dacă tensiunea nominală de pe plăcuța de identificare este între 100 V și 127 V:

- Lungimea cablului până la 10 m: AWG 14 / 2,0 mm²
- Lungimea cablului 10 m până la 30 m: AWG 12 / 3,5 mm²

18.4 Valori ale sunetelor și vibrațiilor RE 150.0 PLUS, 170.0 PLUS

Valoarea K pentru nivelul de presiune acustică este 2 dB(A). Valoarea K pentru nivelul de putere sonoră este 2 dB(A). Valoarea K pentru valorile de vibrație este 2 m/s².

- Nivel de presiune acustică L_{pA} măsurat conform EN 60335-2-79:
 - 71 dB(A)
- Nivel de putere a sunetului L_{wA} măsurat conform EN 60335-2-79:
 - 85 dB(A)
- Valoarea vibrațiilor a_{hd} măsurată conform EN 60335-2-79, duză cu jet plat: ≤ 2,5 m/s².

18.5 REACH

REACH este Regulamentul european referitor la înregistrarea, evaluarea și autorizarea substanțelor chimice.

Informații referitoare la conformarea Regulamentului REACH sunt date la www.stihl.com/reach.

19 Piese de schimb și accesorii

19.1 Piese de schimb și accesorii

STIHL Aceste simboluri identifică piesele de schimb originale STIHL și accesorii originale STIHL.

STIHL recomandă folosirea pieselor de schimb originale STIHL și a accesorilor originale STIHL.

Piese de schimb și accesoriile altor producători nu pot fi evaluate de STIHL referitor la fiabilitate, siguranță și potrivire în pofida monitorizării continue a pieței, iar STIHL nu poate recomanda utilizarea acestora.

Piese de schimb și accesoriile originale STIHL se pot procura de la un distribuitor STIHL.

20 Eliminare

20.1 Eliminarea curățătorului de mare presiune

Informațiile referitoare la eliminare pot fi obținute din partea administrației locale sau din partea unui distribuitor STIHL.

O eliminare necorespunzătoare poate dăuna sănătății și mediului.

- ▶ Produsele STIHL și ambalajul acestora trebuie livrate pentru reciclare la un centru de colectare adecvat, conform prevederilor locale.
- ▶ Nu eliminați împreună cu gunoiul menajer.

21 Declarație de conformitate EU

21.1 Curățător de mare presiune STIHL RE 150.0 PLUS, 170.0 PLUS

ANDREAS STIHL AG & Co. KG
Badstraße 115
D-71336 Waiblingen
Germania

- declară pe propria răspundere, că
- Tip constructiv: curățător de mare presiune
 - Marca: STIHL
 - Tip: RE 150.0 PLUS; 170.0 PLUS
 - Număr identificator de serie: RE01

este conform cu cerințele Directivelor relevante 2011/65/UE, 2006/42/CE, 2014/30/UE, 2009/125/CE și a fost dezvoltat și fabricat în conformitate cu versiunile diverselor standarde aplicabile la respectivele date de producție: EN 55014-1, EN 55014-2, EN 60335-1, EN 60335-2-79, EN 61000-3-2, EN 61000-3-11.

Pentru determinarea nivelului de putere acustică măsurat și garantat s-a procedat conform directivei 2000/14/CE, Anexa V, cu aplicarea normei ISO 3744.

- Nivel măsurat al puterii acustice: 85 dB(A)
- Nivel garantat al puterii acustice: 87 dB(A)

Documentele tehnice sunt păstrate de Departamentul de autorizare produse al ANDREAS STIHL AG & Co. KG.

Anul de producție, țara producătoare și numărul de utilaj sunt specificate pe curățătorul de mare presiune.

Waiblingen, 01.08.2022

ANDREAS STIHL AG & Co. KG

HRA 260269, tribunalul de primă instanță Stuttgart

reprezentat de 

Robert Olma, Vice President, Regulatory Affairs & Global Governmental Relations

22 Declarația de conformitate UKCA

22.1 Curățător de mare presiune STIHL RE 150.0 PLUS, 170.0 PLUS

**UK
CA**

ANDREAS STIHL AG & Co. KG
Badstraße 115
D-71336 Waiblingen
Germania

- declară pe propria răspundere, că
- Tip constructiv: curățător de mare presiune
 - Marca: STIHL
 - Tip: RE 150.0 PLUS; 170.0 PLUS
 - Număr identificator de serie: RE01

este conform cu cerințele Regulamentelor UK The Restriction of the Use of Certain Hazardous Substances in Electrical and Electronic Equipment Regulations 2012, Supply of Machinery (Safety) Regulations 2008, Electromagnetic Compatibility Regulations 2016 și The Ecodesign for Energy-Related Products and Energy Information (Amendment) (EU Exit) Regulations 2019 relevante și a fost creat și produs în conformitate cu versiunile următoarelor standarde aplicabile la respectivele date de producție: EN 55014-1, EN 55014-2, EN 60335-1, EN 60335-2-79, EN 61000-3-2, EN 61000-3-11.

Nivelurile măsurate și garantate ale puterii sune-tului au fost stabilite pe baza Regulamentului UK

Noise Emission in the Environment by Equipment for use Outdoors Regulations 2001, Schedule 8, respectând standardul ISO 3744.

- Nivel măsurat al puterii sunetului: 85 dB(A)
- Nivel garantat al puterii sunetului: 87 dB(A)

Documentele tehnice sunt păstrate de ANDREAS STIHL AG & Co. KG.

Anul de producție, țara producătoare și numărul de utilaj sunt specificate pe curățătorul de mare presiune.

Waiblingen, 01.08.2022

ANDREAS STIHL AG & Co. KG

HRA 260269, tribunalul de primă instanță Stuttgart

reprezentat de



Robert Olma, Vice President, Regulatory Affairs & Global Governmental Relations

www.stihl.com



0458-663-9801-A



0458-663-9801-A