

BGA 300.1

STIHL



| | |
|-----------|----------------------------|
| 2 - 17 | Gebrauchsanleitung |
| 17 - 31 | Instruction Manual |
| 31 - 47 | Manual de instrucciones |
| 47 - 61 | Skötselansvisning |
| 61 - 75 | Käyttöohje |
| 76 - 90 | Betjeningsvejledning |
| 90 - 104 | Bruksanvisning |
| 104 - 119 | Návod k použití |
| 119 - 134 | Használati utasítás |
| 135 - 150 | Instruções de serviço |
| 150 - 168 | Инструкция по эксплуатации |
| 168 - 183 | Instrukcja użytkowania |
| 183 - 202 | Ръководство за употреба |
| 202 - 217 | Instrucțiuni de utilizare |



Inhaltsverzeichnis

| | | |
|----|--|----|
| 1 | Vorwort..... | 2 |
| 2 | Informationen zu dieser Gebrauchsanleitung..... | 2 |
| 3 | Übersicht..... | 3 |
| 4 | Sicherheitshinweise..... | 3 |
| 5 | Blasgerät einsatzbereit machen..... | 7 |
| 6 | Blasgerät zusammenbauen..... | 7 |
| 7 | Akku einsetzen und herausnehmen..... | 8 |
| 8 | Blasgerät für den Benutzer einstellen..... | 8 |
| 9 | Blasgerät einschalten und ausschalten..... | 9 |
| 10 | Blasgerät prüfen..... | 9 |
| 11 | Mit dem Blasgerät arbeiten..... | 10 |
| 12 | Nach dem Arbeiten..... | 11 |
| 13 | Transportieren..... | 11 |
| 14 | Aufbewahren..... | 11 |
| 15 | Reinigen..... | 11 |
| 16 | Warten und Reparieren..... | 11 |
| 17 | Störungen beheben..... | 12 |
| 18 | Technische Daten..... | 13 |
| 19 | Ersatzteile und Zubehör..... | 13 |
| 20 | Entsorgen..... | 13 |
| 21 | EU-Konformitätserklärung..... | 13 |
| 22 | UKCA-Konformitätserklärung..... | 14 |
| 23 | Anschriften..... | 14 |
| 24 | Allgemeine Sicherheitshinweise für Elektrowerkzeuge..... | 15 |

1 Vorwort

Liebe Kundin, lieber Kunde,

es freut uns, dass Sie sich für STIHL entschieden haben. Wir entwickeln und fertigen unsere Produkte in Spitzenqualität entsprechend der Bedürfnisse unserer Kunden. So entstehen Produkte mit hoher Zuverlässigkeit auch bei extremer Beanspruchung.

STIHL steht auch für Spitzenqualität beim Service. Unser Fachhandel gewährleistet kompetente Beratung und Einweisung sowie eine umfassende technische Betreuung.

STIHL bekennt sich ausdrücklich zu einem nachhaltigen und verantwortungsvollen Umgang mit der Natur. Diese Gebrauchsanleitung soll Sie unterstützen, Ihr STIHL Produkt über eine lange Lebensdauer sicher und umweltfreundlich einzusetzen.

Wir danken Ihnen für Ihr Vertrauen und wünschen Ihnen viel Freude mit Ihrem STIHL Produkt.

N. Stihl

Dr. Nikolas Stihl

WICHTIG! VOR GEBRAUCH LESEN UND AUFBEWAHREN.

2 Informationen zu dieser Gebrauchsanleitung

2.1 Geltende Dokumente

Es gelten die lokalen Sicherheitsvorschriften.

- ▶ Zusätzlich zu dieser Gebrauchsanleitung folgende Dokumente lesen, verstehen und aufbewahren:
 - Gebrauchsanleitung Akku STIHL AR L
 - Gebrauchsanleitung Doppelakkuschachtadapter STIHL ADA 1000
 - Gebrauchsanleitung Ladegeräte STIHL AL 101, 301, 301-4, 500
 - Sicherheitshinweise Akku STIHL AP
 - Sicherheitsinformation für STIHL Akkus und Produkte mit eingebautem Akku: www.stihl.com/safety-data-sheets

2.2 Kennzeichnung der Warnhinweise im Text



WARNUNG

- Der Hinweis weist auf Gefahren hin, die zu schweren Verletzungen oder zum Tod führen können.
 - ▶ Die genannten Maßnahmen können schwere Verletzungen oder Tod vermeiden.

HINWEIS

- Der Hinweis weist auf Gefahren hin, die zu Sachschaden führen können.
 - ▶ Die genannten Maßnahmen können Sachschaden vermeiden.

2.3 Symbole im Text



Dieses Symbol verweist auf ein Kapitel in dieser Gebrauchsanleitung.

3 Übersicht

3.1 Blasergerät

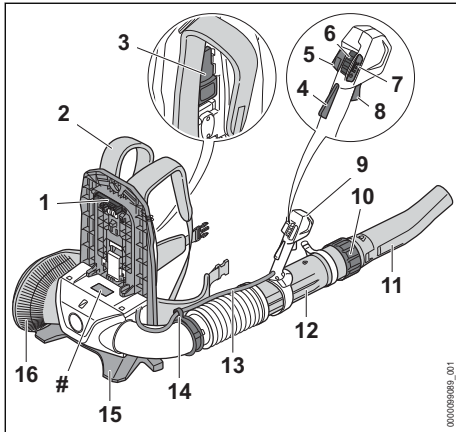

- 1 Stecker**
Der Stecker verbindet das Blasergerät mit dem Akku.
- 2 Traggurt**
Der Traggurt verteilt das Gewicht des Blasergeräts auf den Körper.
- 3 Hebel**
Der Hebel befestigt den Akku am Tragsystem.
- 4 Schalthebelsperre**
Die Schalthebelsperre entsperrt den Schalthebel.
- 5 Feststellgas-Taste**
Die Feststellgas-Taste arretiert die aktuelle Blaskraft.
- 6 Entsperrschieber**
Der Entsperrschieber dient zum Einschalten des Blasergeräts und zum Einstellen der Leistungsstufe.
- 7 LEDs**
Die LEDs zeigen die eingestellte Leistungsstufe an.
- 8 Schalthebel**
Der Schalthebel schaltet das Blasergerät ein und aus.
- 9 Bedienungsriff**
Der Bedienungsriff dient zum Bedienen, Halten und Führen des Blaserrohrs.
- 10 Überwurfmutter**
Die Überwurfmutter dient zum Einstellen der Blaserrohrlänge.

11 Düse

Die Düse führt und bündelt den Luftstrom.

12 Blaserrohr

Das Blaserrohr führt den Luftstrom.

13 Kabelbaum

Der Kabelbaum verbindet den Gashebel mit dem Motor.

14 Kabelbaumhalter

Der Kabelbaumhalter dient zum Befestigen des Kabelbaums.

15 Standfuß

Der Standfuß dient zum Abstellen des Blasergeräts auf den Boden.









16 Schutzgitter

Das Schutzgitter schützt den Benutzer vor sich bewegenden Teilen im Blasergerät.

Leistungsschild mit Maschinenummer

3.2 Symbole

Die Symbole können auf dem Blasergerät sein und bedeuten Folgendes:

-  In dieser Position ist die Überwurfmutter geöffnet. Das Blaserrohr kann ausgezogen werden.
-  In dieser Position ist die Überwurfmutter geschlossen. Das Blaserrohr lässt sich nicht ausziehen.
-  Der Hebel rastet hörbar ein.
-  In diese Richtung drehen, um die Düse anzubauen.
-  Entsperrschieber nach vorne schieben, um das Blasergerät einzuschalten und die Leistungsstufen einzustellen.
-  **6** Feststellgas-Taste aktivieren und deaktivieren.
-  **LWA** Garantiertes Schallemissionsniveau nach Richtlinie 2000/14/EG in dB(A) um Schallemissionen von Produkten vergleichbar zu machen.
-  Produkt nicht mit dem Hausmüll entsorgen.

4 Sicherheitshinweise

4.1 Warnsymbole

Die Warnsymbole auf dem Blasergerät bedeuten Folgendes:



Sicherheitshinweise und deren Maßnahmen beachten.



Gebrauchsanleitung lesen, verstehen und aufbewahren.



Schutzbrille und Gehörschutz tragen.



Lange Haare so sichern, dass sie nicht in das Blasgerät hineingezogen werden können.



Sicherheitshinweise zu hochgeschleuderten Gegenständen und deren Maßnahmen beachten.



Sicherheitsabstand einhalten.



Akku während Arbeitsunterbrechungen, des Transports, der Aufbewahrung, Wartung oder Reparatur herausnehmen.

4.2 Bestimmungsgemäße Verwendung

Das Blasgerät STIHL BGA 300.1 dient zum Blasen von Laub, Gras, Papier und ähnlichen Materialien.

Das Blasgerät kann bei Regen verwendet werden.

Dieses Blasgerät wird von einem Akku STIHL AR L oder einem Akku STIHL AP zusammen mit dem Doppelakkuschachtadapter STIHL ADA 1000 mit Energie versorgt.

▲ WARNUNG

- Akkus, die nicht von STIHL für das Blasgerät freigegeben sind, können Brände und Explosionen auslösen. Personen können schwer verletzt oder getötet werden und Sachschaden kann entstehen.
 - ▶ Blasgerät mit einem Akku STIHL AR L oder einem Akku STIHL AP zusammen mit dem Doppelakkuschachtadapter STIHL ADA 1000 verwenden.
- Falls das Blasgerät oder der Akku nicht bestimmungsgemäß verwendet wird, können Personen schwer verletzt oder getötet werden und Sachschaden kann entstehen.
 - ▶ Blasgerät so verwenden, wie es in dieser Gebrauchsanleitung beschrieben ist.
 - ▶ Akku so verwenden, wie es in der Gebrauchsanleitung Akku STIHL AR L oder der Gebrauchsanleitung des Doppelakku-

schachtadapters STIHL ADA 1000 beschrieben ist.

4.3 Anforderungen an den Benutzer

▲ WARNUNG

- Benutzer ohne eine Unterweisung können die Gefahren des Blasgeräts nicht erkennen oder nicht einschätzen. Der Benutzer oder andere Personen können schwer verletzt oder getötet werden.



- ▶ Gebrauchsanleitung lesen, verstehen und aufbewahren.

- ▶ Falls das Blasgerät an eine andere Person weitergegeben wird: Gebrauchsanleitung mitgeben.

- ▶ Sicherstellen, dass der Benutzer folgende Anforderungen erfüllt:
 - Der Benutzer ist ausgeruht.
 - Der Benutzer ist körperlich, sensorisch und geistig fähig, das Blasgerät zu bedienen und damit zu arbeiten. Falls der Benutzer körperlich, sensorisch oder geistig eingeschränkt dazu fähig ist, darf der Benutzer nur unter Aufsicht oder nach Anweisung durch eine verantwortliche Person damit arbeiten.
 - Der Benutzer kann die Gefahren des Blasgeräts erkennen und einschätzen.
 - Der Benutzer ist volljährig oder der Benutzer wird entsprechend nationaler Regelungen unter Aufsicht in einem Beruf ausgebildet.
 - Der Benutzer hat eine Unterweisung von einem STIHL Fachhändler oder einer fachkundigen Person erhalten, bevor er das erste Mal mit dem Blasgerät arbeitet.
 - Der Benutzer ist nicht durch Alkohol, Medikamente oder Drogen beeinträchtigt.
- ▶ Falls Unklarheiten bestehen: Einen STIHL Fachhändler aufsuchen.

4.4 Bekleidung und Ausstattung

▲ WARNUNG

- Während der Arbeit können lange Haare in das Blasgerät hineingezogen werden. Der Benutzer kann schwer verletzt werden.



- ▶ Lange Haare so zusammenbinden und so sichern, dass sie sich oberhalb der Schultern befinden und nicht in das Blasgerät hineingezogen werden können.
- Während der Arbeit können Gegenstände mit hoher Geschwindigkeit hochgeschleudert werden. Der Benutzer kann verletzt werden.



- ▶ Eine eng anliegende Schutzbrille tragen. Geeignete Schutzbrillen sind nach Norm EN 166 oder nach nationalen Vorschriften geprüft und mit der entsprechenden Kennzeichnung im Handel erhältlich.
- ▶ Eine lange Hose tragen.
- Während der Arbeit entsteht Lärm. Lärm kann das Gehör schädigen.



- ▶ Einen Gehörschutz tragen.
- Während der Arbeit kann Staub aufgewirbelt werden. Eingeatmeter Staub kann die Gesundheit schädigen und allergische Reaktionen auslösen.
 - ▶ Falls Staub aufgewirbelt wird: Eine Staubschutzmaske tragen.
- Ungeeignete Bekleidung kann sich in Holz, Gestrüpp und im Blasgerät verfangen. Benutzer ohne geeignete Bekleidung können schwer verletzt werden.
 - ▶ Eng anliegende Bekleidung tragen.
 - ▶ Schals und Schmuck ablegen.
- Falls der Benutzer ungeeignetes Schuhwerk trägt, kann er ausrutschen. Der Benutzer kann verletzt werden.
 - ▶ Festes, geschlossenes Schuhwerk mit griffiger Sohle tragen.

4.5 Arbeitsbereich und Umgebung

⚠ WARNUNG

- Unbeteiligte Personen, Kinder und Tiere können die Gefahren des Blasgeräts und hochgeschleudeter Gegenstände nicht erkennen und nicht einschätzen. Unbeteiligte Personen, Kinder und Tiere können schwer verletzt werden und Sachschaden kann entstehen.



- ▶ Unbeteiligte Personen, Kinder und Tiere im Umkreis von 15 m um den Arbeitsbereich fernhalten.
- ▶ Einen Abstand von 15 m zu Gegenständen einhalten.
- ▶ Blasgerät nicht unbeaufsichtigt lassen.
- ▶ Sicherstellen, dass Kinder nicht mit dem Blasgerät spielen können.

- Elektrische Bauteile des Blasgeräts können Funken erzeugen. Funken können in leicht brennbarer oder explosiver Umgebung Brände und Explosionen auslösen. Personen können schwer verletzt oder getötet werden und Sachschaden kann entstehen.
 - ▶ Nicht in einer leicht brennbaren und nicht in einer explosiven Umgebung arbeiten.

4.6 Sicherheitsgerechter Zustand

Das Blasgerät ist im sicherheitsgerechten Zustand, falls folgende Bedingungen erfüllt sind:

- Das Blasgerät ist unbeschädigt.
- Das Blasgerät ist sauber und trocken.
- Die Bedienungselemente funktionieren und sind unverändert.
- Original STIHL Zubehör für dieses Blasgerät ist angebaut.
- Das Zubehör ist richtig angebaut.

⚠ WARNUNG

- In einem nicht sicherheitsgerechten Zustand können Bauteile nicht mehr richtig funktionieren und Sicherheitseinrichtungen außer Kraft gesetzt werden. Personen können schwer verletzt oder getötet werden.
 - ▶ Mit einem unbeschädigten Blasgerät arbeiten.
 - ▶ Falls das Blasgerät verschmutzt oder nass ist: Blasgerät reinigen und trocken lassen.
 - ▶ Blasgerät nicht verändern. Ausnahme: Anbau einer für dieses Blasgerät passenden Düse.
 - ▶ Falls die Bedienungselemente nicht funktionieren: Nicht mit dem Blasgerät arbeiten.
 - ▶ Original STIHL Zubehör für dieses Blasgerät anbauen.
 - ▶ Zubehör so anbauen, wie es in dieser Gebrauchsanleitung oder in der Gebrauchsanleitung des Zubehörs beschrieben ist.
 - ▶ Gegenstände nicht in die Öffnungen des Blasgeräts stecken.
 - ▶ Abgenutzte oder beschädigte Hinweisschilder ersetzen.
 - ▶ Falls Unklarheiten bestehen: Einen STIHL Fachhändler aufsuchen.

4.7 Arbeiten

⚠ WARNUNG

- Der Benutzer kann in bestimmten Situationen nicht mehr konzentriert arbeiten. Der Benutzer kann stolpern, fallen und schwer verletzt werden.
 - ▶ Ruhig und überlegt arbeiten.

- ▶ Falls die Lichtverhältnisse und Sichtverhältnisse schlecht sind: Nicht mit dem Blasgerät arbeiten.
- ▶ Blasgerät alleine bedienen.
- ▶ Nicht über Schulterhöhe arbeiten.
- ▶ Auf Hindernisse achten.
- ▶ Auf dem Boden stehend arbeiten und das Gleichgewicht halten. Falls in der Höhe gearbeitet werden muss: Eine Hubarbeitsbühne oder ein sicheres Gerüst verwenden.
- ▶ Falls Ermüdungserscheinungen auftreten: Eine Arbeitspause einlegen.
- ▶ In Windrichtung blasen.
- Während der Arbeit können Gegenstände mit hoher Geschwindigkeit hochgeschleudert werden. Personen und Tiere können verletzt werden und Sachschaden kann entstehen.



- ▶ Nicht in Richtung von Personen, Tieren und Gegenständen blasen.

- Falls sich das Blasgerät während der Arbeit verändert oder sich ungewohnt verhält, kann das Blasgerät in einem nicht sicherheitsgerechten Zustand sein. Personen können schwer verletzt werden und Sachschaden kann entstehen.
 - ▶ Arbeit beenden, Akku herausnehmen und einen STIHL Fachhändler aufsuchen.
- Während der Arbeit können Vibrationen durch das Blasgerät entstehen.
 - ▶ Arbeitspausen machen.
 - ▶ Falls Anzeichen einer Durchblutungsstörung auftreten: Einen Arzt aufsuchen.
- Durch aufgewirbelten Staub kann sich das Blasgerät elektrostatisch aufladen. Unter bestimmten Umgebungsbedingungen (z.B. trockene Umgebung), kann sich das Blasgerät schlagartig entladen und Funken können entstehen. Funken können in leicht brennbarer oder explosiver Umgebung Brände und Explosionen auslösen. Personen können schwer verletzt oder getötet werden und Sachschaden kann entstehen.
 - ▶ Nicht in einer leicht brennbaren und nicht in einer explosiven Umgebung arbeiten.
- In einer Gefahrensituation kann der Benutzer in Panik geraten und das Tragsystem nicht ablegen. Der Benutzer kann schwer verletzt werden.
 - ▶ Ablegen des Tragsystems üben.

4.8 Transportieren

⚠ WARNUNG

- Während des Transports kann das Blasgerät umkippen oder sich bewegen. Personen können verletzt werden und Sachschaden kann entstehen.



- ▶ Akku herausnehmen.

- ▶ Blasgerät mit Spanngurten, Riemen oder einem Netz so sichern, dass es nicht umkippen und sich nicht bewegen kann.

4.9 Aufbewahren

⚠ WARNUNG

- Kinder können die Gefahren des Blasgeräts nicht erkennen und nicht einschätzen. Kinder können schwer verletzt werden.



- ▶ Akku herausnehmen.

- ▶ Blasgerät außerhalb der Reichweite von Kindern aufbewahren.
- Die elektrischen Kontakte am Blasgerät und metallische Bauteile können durch Feuchtigkeit korrodieren. Das Blasgerät kann beschädigt werden.



- ▶ Akku herausnehmen.

- ▶ Blasgerät sauber und trocken aufbewahren.

4.10 Reinigen, Warten und Reparieren

⚠ WARNUNG

- Falls während der Reinigung, Wartung oder Reparatur der Akku eingesetzt ist, kann das Blasgerät unbeabsichtigt eingeschaltet werden. Personen können schwer verletzt werden und Sachschaden kann entstehen.



- ▶ Akku herausnehmen.

- Scharfe Reinigungsmittel, das Reinigen mit einem Wasserstrahl oder spitzen Gegenständen können das Blasgerät und den Akku beschädigen. Falls das Blasgerät oder der Akku nicht so gereinigt werden, wie es in dieser Gebrauchsanleitung beschrieben ist, kön-







nen Bauteile nicht mehr richtig funktionieren und Sicherheitseinrichtungen außer Kraft gesetzt werden. Personen können schwer verletzt werden.

- ▶ Blasergerät und Akku so reinigen, wie es in dieser Gebrauchsanleitung beschrieben ist.
- Falls das Blasergerät oder der Akku nicht richtig gewartet oder repariert werden, können Bauteile nicht mehr richtig funktionieren und Sicherheitseinrichtungen außer Kraft gesetzt werden. Personen können schwer verletzt oder getötet werden.
 - ▶ Blasergerät und Akku nicht selbst warten oder reparieren.
 - ▶ Falls das Blasergerät oder der Akku gewartet oder repariert werden müssen: Einen STIHL Fachhändler aufsuchen.

5 Blasergerät einsatzbereit machen

5.1 Blasergerät einsatzbereit machen

Vor jedem Arbeitsbeginn müssen folgende Schritte durchgeführt werden:

- ▶ Sicherstellen, dass sich folgende Bauteile im sicherheitsgerechten Zustand befinden:
 - Blasergerät,  4.6.
 - Akku, wie es in der Gebrauchsanleitung Akku STIHL AR L oder in der Gebrauchsanleitung Doppelakkuschachtadapter STIHL ADA 1000 beschrieben ist.
- ▶ Akku so prüfen, wie es in der Gebrauchsanleitung Akku STIHL AR L beschrieben ist.
- ▶ Akku vollständig laden, wie es in der Gebrauchsanleitung Ladegeräte STIHL AL 101, 301, 301-4, 500 beschrieben ist.
- ▶ Blasergerät reinigen,  15.1.
- ▶ Blasrohr anbauen,  6.1.
- ▶ Düse anbauen,  6.2.
- ▶ Traggurt anlegen und einstellen,  8.1.
- ▶ Bedienungselemente prüfen,  10.1.
- ▶ Falls die Schritte nicht durchgeführt werden können: Blasergerät nicht verwenden und einen STIHL Fachhändler aufsuchen.

6 Blasergerät zusammenbauen

6.1 Blasrohr anbauen

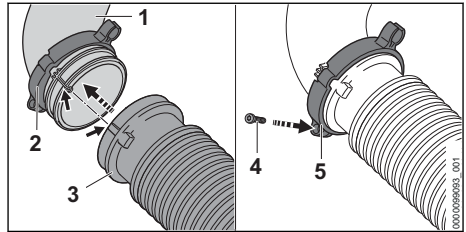

- ▶ „Schelle mit Kabelbaumhalter“ (2) auf den Krümmer (1) schieben.
- ▶ Faltschlauch (3) auf den Krümmer (1) schieben. Der Faltschlauch (3) schließt bündig mit dem Krümmer (1) ab.
- ▶ „Schelle mit Kabelbaumhalter“ (2) bis zum Anschlag auf den Faltschlauch (3) schieben und so ausrichten, dass das Schraubauge (5) nach unten zeigt.
- ▶ Schraube (4) eindrehen und fest anziehen.

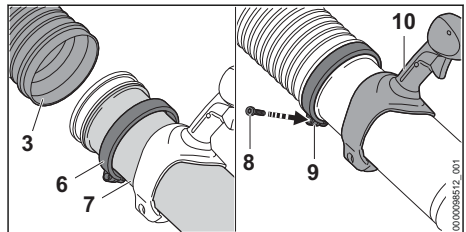

- ▶ Schelle (6) auf das Blasrohr (7) schieben.
- ▶ Blasrohr (7) bis zum Anschlag in den Faltschlauch (3) schieben.
- ▶ Blasrohr (7) so ausrichten, dass der Griff (10) nach oben zeigt.
- ▶ Schelle (6) bis zum Anschlag auf den Faltschlauch (3) schieben und so ausrichten, dass das Schraubauge (9) nach unten zeigt.
- ▶ Schraube (8) eindrehen und fest anziehen.

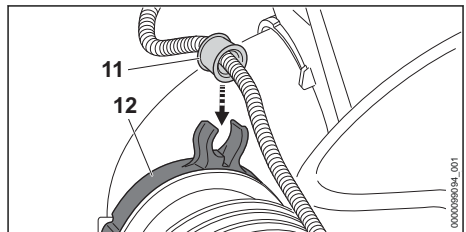

- ▶ Buchse (11) in den Kabelbaumhalter (12) drücken. Die Buchse rastet hörbar ein.

6.2 Düse anbauen und abbauen

- ▶ Motor abstellen.

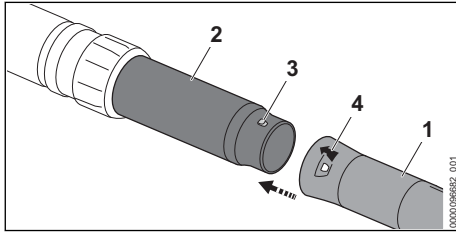

- ▶ Zapfen (3) und Loch (4) auf gleiche Höhe bringen.
- ▶ Düse (1) auf das Blasrohr (2) schieben.
- ▶ Düse (1) so lange drehen, bis sie einrastet. Die Düse muss nicht mehr abgebaut werden.

7 Akku einsetzen und herausnehmen

7.1 Akku einsetzen

- ▶ Blasgerät auf eine ebene Fläche stellen.

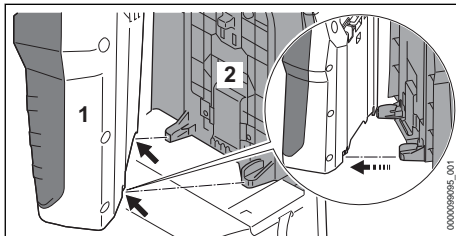

- ▶ Akku (1) so auf die Rückenplatte (2) setzen, dass die Führungen an der Rückenplatte (2) in die Aussparungen am Akku (1) passen.

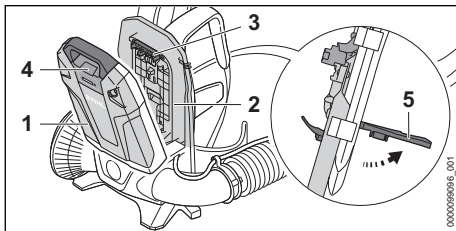

- ▶ Hebel (5) aufstellen und halten.
- ▶ Akku (1) an die Rückenplatte (2) drücken bis der Stecker (3) an der Buchse (4) anliegt.

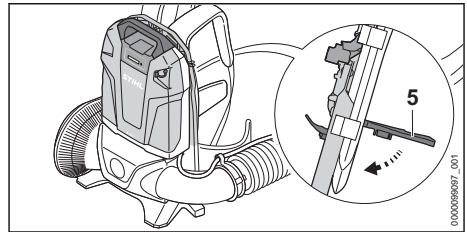

- ▶ Hebel (5) nach unten drücken bis dieser hörbar einrastet.

7.2 Akku herausnehmen

- ▶ Blasgerät auf eine ebene Fläche stellen.
- ▶ Hebel aufstellen.
- ▶ Akku abnehmen.

8 Blasgerät für den Benutzer einstellen

8.1 Traggurt anlegen und ablegen

8.1.1 Traggurt anlegen und einstellen

- ▶ Blasgerät auf den Rücken setzen.

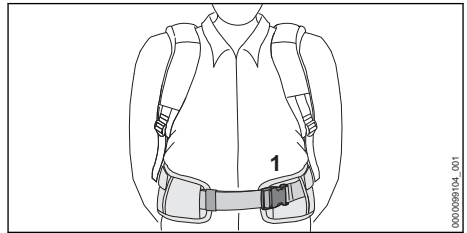

- ▶ Verschluss (1) des Hüftgurts schließen.

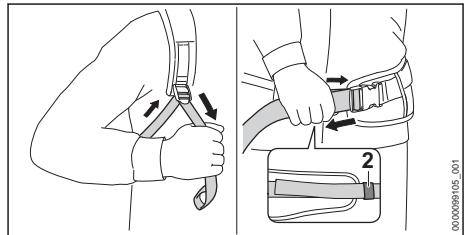

- ▶ Gurte straffen bis der Hüftgurt an der Hüfte und die Rückenpolster am Rücken anliegen.
- ▶ Gurtende des Hüftgurts durch die Schnalle (2) fädeln.

8.1.2 Traggurt ablegen

- ▶ Gurte lockern.
- ▶ Verschluss am Hüftgurt öffnen.
- ▶ Blasgerät vom Rücken absetzen.

8.2 Bedienungsriff einstellen

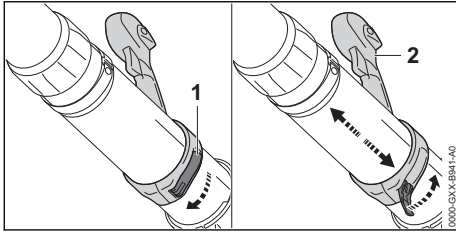

- ▶ Schnellspanner (1) öffnen.
- ▶ Bedienungsriff (2) in die gewünschte Position schieben.
- ▶ Schnellspanner (1) schließen.
Der Schnellspanner rastet hörbar ein.

8.3 Blasrohr verstellen

Die Düse kann abhängig von der Körpergröße des Benutzers und der Arbeitssituation stufenlos eingestellt werden.

- ▶ Motor abstellen.

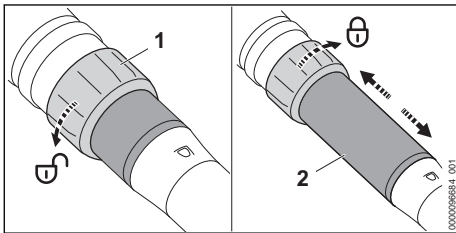

- ▶ Überwurfmutter (1) eine halbe Umdrehung in Richtung \odot drehen.
- ▶ Blasrohr (2) auf die gewünschte Länge einstellen.
- ▶ Überwurfmutter (1) bis zum Anschlag in Richtung \odot drehen

9 Blasgerät einschalten und ausschalten

9.1 Blasgerät einschalten

- ▶ Blasgerät mit der rechten Hand am Bedienungsriff so festhalten, dass der Daumen den Bedienungsriff umschließt.

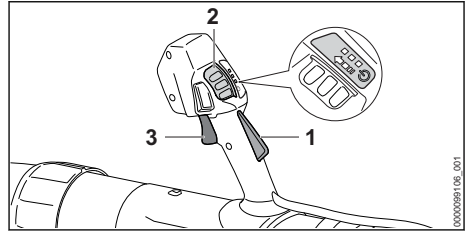

- ▶ Schalthebelsperre (1) mit der Hand drücken und gedrückt halten.
- ▶ Entperschieber (2) mit dem Daumen in Pfeilrichtung schieben und zurück federn lassen.
Die LEDs leuchten und zeigen die zuletzt eingestellte Leistungsstufe an.
- ▶ Schalthebel (3) mit dem Zeigefinger drücken und gedrückt halten.
Das Blasgerät beschleunigt und Luft strömt aus der Düse.

Je weiter der Schalthebel (3) gedrückt ist, umso mehr Luft strömt aus der Düse.

Das Blasgerät kann auch eingeschaltet werden, indem zuerst der Entperschieber (2) und innerhalb von 3 Minuten (solange die LEDs leuchten) die Schalthebelsperre (1) gedrückt wird. Der Schalthebel (3) ist damit entsperrt und das Blasgerät einsatzbereit.

Wenn der Schalthebel (3) und die Schalthebelsperre (1) nach dem Einschalten losgelassen werden leuchten die LEDs noch 3 Minuten lang. So lange die LEDs leuchten, kann das Blasgerät ohne Betätigen des Entperschiebers (2) erneut eingeschaltet werden.

9.2 Blasgerät ausschalten

- ▶ Schalthebel und Schalthebelsperre loslassen.
Luft strömt nicht mehr aus der Düse.
- ▶ Falls weiterhin Luft aus der Düse strömt: Akku herausnehmen und einen STIHL Fachhändler aufsuchen.
Das Blasgerät ist defekt.

10 Blasgerät prüfen

10.1 Bedienungselemente prüfen

Schalthebel

- ▶ Akku herausnehmen.
- ▶ Versuchen, den Schalthebel zu drücken, ohne die Schalthebelsperre zu drücken.
- ▶ Falls sich der Schalthebel drücken lässt: Blasgerät nicht verwenden und einen STIHL Fachhändler aufsuchen.
Die Schalthebelsperre ist defekt.

- ▶ Entsperrschieber mit dem Daumen in Pfeilrichtung schieben und zurück federn lassen.
- ▶ Schalthebelsperre drücken und gedrückt halten.
- ▶ Schalthebel drücken.
- ▶ Schalthebel und Schalthebelsperre loslassen.
- ▶ Falls der Entsperrschieber, der Schalthebel oder die Schalthebelsperre schwergängig sind oder nicht in die Ausgangsposition zurückfedern: Blasergerät nicht verwenden und einen STIHL Fachhändler aufsuchen. Der Entsperrschieber, der Schalthebel oder die Schalthebelsperre sind defekt.

Blasergerät einschalten

- ▶ Akku einsetzen.
- ▶ Schalthebelsperre mit der Hand drücken und gedrückt halten.
- ▶ Entsperrschieber mit dem Daumen in Pfeilrichtung schieben und zurück federn lassen.
- ▶ Schalthebel drücken und gedrückt halten. Luft strömt aus der Düse.
- ▶ Falls 3 LEDs rot blinken: Akku herausnehmen und einen STIHL Fachhändler aufsuchen. Im Blasergerät besteht eine Störung.
- ▶ Schalthebel loslassen. Luft strömt nicht mehr aus der Düse.
- ▶ Falls weiterhin Luft aus der Düse strömt: Akku herausnehmen und einen STIHL Fachhändler aufsuchen. Das Blasergerät ist defekt.

11 Mit dem Blasergerät arbeiten

11.1 Blasergerät halten und führen

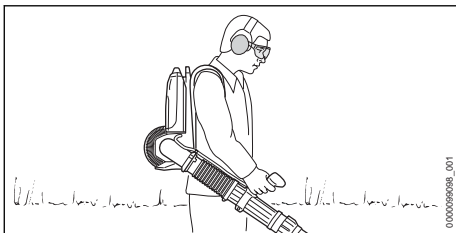

- ▶ Blasergerät auf dem Rücken tragen.
- ▶ Blasergerät mit der rechten Hand am Bedienungsgriff so festhalten und führen, dass der Daumen den Bedienungsgriff umschließt.

11.2 Leistungsstufe einstellen

Abhängig von der Anwendung können 3 Leistungsstufen eingestellt werden. Die LEDs zeigen die eingestellte Leistungsstufe an. Je höher die Leistungsstufe, umso mehr Luft kann aus der Düse strömen.

Die eingestellte Leistungsstufe beeinflusst die Akkulaufzeit. Je niedriger die Leistungsstufe, umso länger ist die Akkulaufzeit.

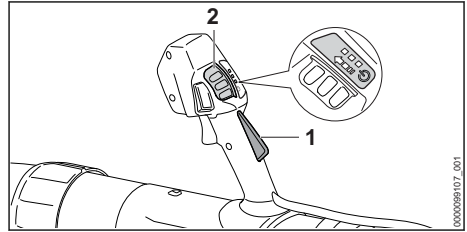

- ▶ Schalthebelsperre (1) drücken und gedrückt halten.
- ▶ Entsperrschieber (2) mit dem Daumen in Pfeilrichtung schieben und zurück federn lassen. Die LEDs leuchten und zeigen die eingestellte Leistungsstufe an.
- ▶ Entsperrschieber (2) nach vorne drücken und zurück federn lassen. Die nächste Leistungsstufe ist eingestellt. Nach der dritten Leistungsstufe folgt wieder die erste Leistungsstufe.
- ▶ Entsperrschieber (2) so oft nach vorne drücken und zurück federn lassen, bis die gewünschte Leistungsstufe eingestellt ist.

11.3 Feststellgas aktivieren und deaktivieren

Unabhängig von der eingestellten Leistungsstufe kann das Feststellgas aktiviert werden. Jede gewünschte Blaskraft lässt sich über das Feststellgas arretieren.

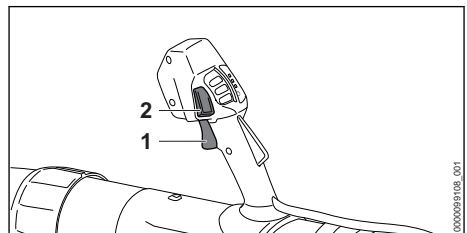

- ▶ Blasergerät einschalten.
- ▶ Leistungsstufe einstellen.
- ▶ Blaskraft über den Schalthebel (1) einstellen.
- ▶ Feststellgas-Taste (2) drücken. Die Blaskraft ist arretiert. Der Schalthebel kann losgelassen werden.

Um das Feststellgas zu deaktivieren, die Feststellgas-Taste (2) erneut drücken.

11.4 Boost-Funktion aktivieren

Unabhängig von der eingestellten Leistungsstufe kann die Boost-Funktion aktiviert werden. Wenn die Boost-Funktion aktiviert ist, bläst das Blasgerät mit maximaler Leistung.

Die Boost-Funktion beeinflusst die Akkulaufzeit. Je länger die Boost-Funktion aktiviert ist, umso kürzer ist die Akkulaufzeit.

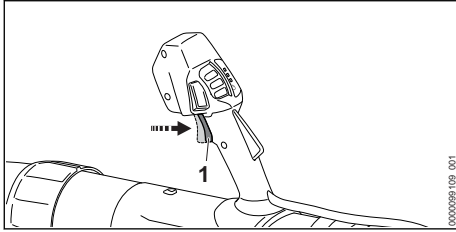

- ▶ Schalthebel (1) überdrücken und gedrückt halten.
Die LEDs blinken nacheinander auf. Die Boost-Funktion ist aktiviert.

Wenn der Schalthebel (1) losgelassen wird, ist die Boost-Funktion deaktiviert. Die zuletzt verwendete Leistungsstufe ist wieder eingestellt.

11.5 Blasen

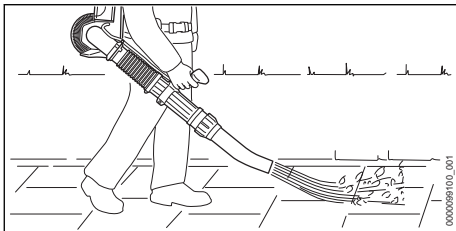

- ▶ Düse auf den Boden richten.
- ▶ Langsam und kontrolliert vorwärts gehen.

12 Nach dem Arbeiten

12.1 Nach dem Arbeiten

- ▶ Blasgerät ausschalten und Akku herausnehmen.
- ▶ Falls das Blasgerät nass ist: Blasgerät trocknen lassen.
- ▶ Blasgerät reinigen.

13 Transportieren

13.1 Blasgerät transportieren

- ▶ Blasgerät ausschalten und Akku herausnehmen.

Blasgerät tragen

- ▶ Blasgerät auf dem Rücken tragen und Blasrohr mit der rechten Hand am Bedienungsriff festhalten.

Blasgerät in einem Fahrzeug transportieren

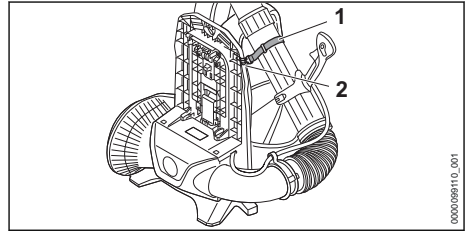

- ▶ Blasrohr mit dem Band (1) am Haken (2) der Rückenplatte befestigen.
- ▶ Blasgerät so sichern, dass das Blasgerät nicht umkippen und sich nicht bewegen kann.

14 Aufbewahren

14.1 Blasgerät aufbewahren

- ▶ Blasgerät ausschalten und Akku herausnehmen.
- ▶ Blasgerät so aufbewahren, dass folgende Bedingungen erfüllt sind:
 - Das Blasgerät kann nicht umkippen und sich nicht bewegen.
 - Das Blasgerät ist außerhalb der Reichweite von Kindern.
 - Das Blasgerät ist sauber und trocken.

15 Reinigen

15.1 Blasgerät reinigen

- ▶ Blasgerät ausschalten und Akku herausnehmen.
- ▶ Blasgerät mit einem feuchten Tuch reinigen.
- ▶ Lüftungsschlitze mit einem Pinsel reinigen.
- ▶ Schutzgitter mit einem Pinsel oder einer weichen Bürste reinigen.

16 Warten und Reparieren

16.1 Wartungsintervalle

Wartungsintervalle sind abhängig von den Umgebungsbedingungen und den Arbeitsbedingungen. STIHL empfiehlt folgende Wartungsintervalle:

Jährlich

- ▶ Blasgerät von einem STIHL Fachhändler prüfen lassen.

16.2 Blasgerät warten und reparieren

- Falls das Blasgerät gewartet werden muss oder defekt oder beschädigt ist: Einen STIHL Fachhändler aufsuchen.

Der Benutzer kann das Blasgerät nicht selbst warten und nicht reparieren.

17 Störungen beheben

17.1 Störungen des Blasgeräts und des Akkus beheben

| Störung | LEDs am Akku | Ursache | Abhilfe |
|--|----------------------|--|---|
| Das Blasgerät läuft beim Einschalten nicht an. | 1 LED blinkt grün. | Der Ladezustand des Akkus ist zu gering. | ► Akku so laden, wie es in der Gebrauchsanleitung Ladegeräte STIHL AL 101, 301, 301-4, 500 beschrieben ist. |
| | 1 LED leuchtet rot. | Der Akku ist zu warm oder zu kalt. | ► Akku herausnehmen. ► Akku abkühlen oder erwärmen lassen. |
| | 3 LEDs blinken rot. | Im Blasgerät besteht eine Störung. | ► Akku herausnehmen und erneut einsetzen. ► Blasgerät einschalten. ► Falls weiterhin 3 LEDs rot blinken: Blasgerät nicht verwenden und einen STIHL Fachhändler aufsuchen. |
| | 3 LEDs leuchten rot. | Das Blasgerät ist zu warm. | ► Akku herausnehmen. ► Blasgerät abkühlen lassen. |
| | 4 LEDs blinken rot. | Im Akku besteht eine Störung. | ► Akku herausnehmen und erneut einsetzen. ► Blasgerät einschalten. ► Falls weiterhin 4 LEDs rot blinken: Akku nicht verwenden und einen STIHL Fachhändler aufsuchen. |
| | | Die elektrische Verbindung zwischen dem Blasgerät und dem Akku ist unterbrochen. | ► Akku herausnehmen. ► Falls weiterhin das Blasgerät beim Einschalten nicht anläuft: Kontaktflächen am Stecker reinigen, wie es in der Gebrauchsanleitung Akku STIHL AR L oder in der Gebrauchsanleitung Doppelakkuschachtadapter STIHL ADA 1000 beschrieben ist. |
| | | Das Blasgerät oder der Akku sind feucht. | ► Blasgerät oder Akku trocknen lassen. |
| | | Der Schalthebel ist vor dem Betätigen des Entsperrschiebers bereits gedrückt. | ► Blasgerät so einschalten, wie es in dieser Gebrauchsanleitung beschrieben ist. |
| Das Blasgerät schaltet im Betrieb ab. | 3 LEDs leuchten rot. | Das Blasgerät ist zu warm. | ► Akku herausnehmen. ► Blasgerät abkühlen lassen. |
| | | Es besteht eine elektrische Störung. | ► Akku herausnehmen und erneut einsetzen. ► Falls weiterhin das Blasgerät beim Einschalten nicht anläuft: Kontaktflächen am Stecker reinigen, wie es in der Gebrauchsanleitung Akku STIHL AR L oder in der Gebrauchsanleitung Doppelakkuschachtadapter STIHL ADA 1000 beschrieben ist. ► Blasgerät einschalten. |
| Die Betriebszeit des Blasgeräts ist zu kurz. | | Der Akku ist nicht vollständig geladen. | ► Akku vollständig laden, wie es in der Gebrauchsanleitung Ladegeräte STIHL AL 101, 301, 301-4, 500 beschrieben ist. |

| Störung | LEDs am Akku | Ursache | Abhilfe |
|---------|--------------|--|------------------|
| | | Die Lebensdauer des Akkus ist überschritten. | ► Akku ersetzen. |

18 Technische Daten

18.1 Blasergerät STIHL BGA 300.1

- Zulässige Akkus:
 - STIHL AR L
 - STIHL AP zusammen mit Doppelakkuschachtheadapter ADA 1000
- Blaskraft: 26 N
- Maximale Luftgeschwindigkeit: 86 m/s
- Durchschnittliche Luftgeschwindigkeit: 72 m/s
- Maximaler Luftdurchsatz (ohne Blasanlage): 1345 m³/h
- Luftdurchsatz: 970 m³/h
- Gewicht ohne Akku: 7,4 kg

Die Laufzeit ist unter www.stihl.com/battery-life angegeben.

18.2 Schallwerte und Vibrationswerte

Der K-Wert für die Schalldruckpegel beträgt 2 dB(A). Der K-Wert für die Schalleistungspegel beträgt 2 dB(A). Der K-Wert für die Vibrationswerte beträgt 2 m/s².

STIHL empfiehlt, einen Gehörschutz zu tragen.

- Schalldruckpegel L_{pA} gemessen nach EN 50636-2-100: 84 dB(A).
- Schalleistungspegel L_{WA} gemessen nach EN 50636-2-100: 94 dB(A).
- Vibrationswert a_{HV} gemessen nach EN 50636-2-100, Bedienungsriff: < 0,2 m/s².

Die angegebenen Vibrationswerte wurden nach einem genormten Prüfverfahren gemessen und können zum Vergleich von Elektrogeräten herangezogen werden. Die tatsächlich auftretenden Vibrationswerte können von den angegebenen Werten abweichen, abhängig von der Art der Anwendung. Die angegebenen Vibrationswerte können zu einer ersten Einschätzung der Vibrationsbelastung verwendet werden. Die tatsächliche Vibrationsbelastung muss eingeschätzt werden. Dabei können auch die Zeiten berücksichtigt werden, in denen das Elektrogerät abgeschaltet ist, und solche, in denen es zwar eingeschaltet ist, aber ohne Belastung läuft.

Informationen zur Erfüllung der Arbeitgeberrichtlinie Vibration 2002/44/EG sind unter www.stihl.com/vib angegeben.

18.3 REACH

REACH bezeichnet eine EG-Verordnung zur Registrierung, Bewertung und Zulassung von Chemikalien.

Informationen zur Erfüllung der REACH Verordnung sind unter www.stihl.com/reach angegeben.

19 Ersatzteile und Zubehör

19.1 Ersatzteile und Zubehör

STIHL Diese Symbole kennzeichnen original STIHL Ersatzteile und original STIHL Zubehör.

STIHL empfiehlt, original STIHL Ersatzteile und original STIHL Zubehör zu verwenden.

Ersatzteile und Zubehör anderer Hersteller können durch STIHL hinsichtlich Zuverlässigkeit, Sicherheit und Eignung trotz laufender Marktbeobachtung nicht beurteilt werden und STIHL kann für deren Einsatz auch nicht einstehen.

Original STIHL Ersatzteile und original STIHL Zubehör sind bei einem STIHL Fachhändler erhältlich.

20 Entsorgen

20.1 Blasergerät entsorgen

Informationen zur Entsorgung sind bei der örtlichen Verwaltung oder bei einem STIHL Fachhändler erhältlich.

Eine unsachgemäße Entsorgung kann die Gesundheit schädigen und die Umwelt belasten.

- STIHL Produkte einschließlich Verpackung gemäß den örtlichen Vorschriften einer geeigneten Sammelstelle für Wiederverwertung zuführen.
- Nicht mit dem Hausmüll entsorgen.

21 EU-Konformitätserklärung

21.1 Blasergerät STIHL BGA 300.1

ANDREAS STIHL AG & Co. KG
Badstraße 115
D-71336 Waiblingen

Deutschland

erklärt in alleiniger Verantwortung, dass

- Bauart: Akku-Blasgerät
- Fabrikmarke: STIHL
- Typ: BGA 300.1
- Serienidentifizierung: BA03

den einschlägigen Bestimmungen der Richtlinien 2011/65/EU, 2006/42/EG, 2014/30/EU und 2000/14/EG entspricht und in Übereinstimmung mit den jeweils zum Produktionsdatum gültigen Versionen der folgenden Normen entwickelt und gefertigt worden ist: EN 55014-1, EN 55014-2, EN 62841-1, unter Berücksichtigung der EN 50636-2-100.

Zur Ermittlung des gemessenen und des garantierten Schalleistungspegels wurde nach Richtlinie 2000/14/EG, Anhang V verfahren.

- Gemessener Schalleistungspegel: 94 dB(A)
- Garantierter Schalleistungspegel: 96 dB(A)

Die Technischen Unterlagen sind bei der Produktzulassung der AND-REAS STIHL AG & Co. KG aufbewahrt.

Das Baujahr, das Herstellungsland und die Maschinenummer sind auf dem Blasgerät angegeben.

Waiblingen, 15.12.2022

ANDREAS STIHL AG & Co. KG

i. V. 

Robert Olma, Vice President, Regulatory Affairs & Global Governmental Relations

22 UKCA-Konformitätserklärung

22.1 Blasgerät STIHL BGA 300.1

**UK
CA**

ANDREAS STIHL AG & Co. KG
Badstraße 115
D-71336 Waiblingen

Deutschland

erklärt in alleiniger Verantwortung, dass

- Bauart: Akku-Blasgerät
- Fabrikmarke: STIHL
- Typ: BGA 300.1
- Serienidentifizierung: BA03

den einschlägigen Bestimmungen der UK-Verordnungen The Restriction of the Use of Certain

Hazardous Substances in Electrical and Electronic Equipment Regulations 2012, Supply of Machinery (Safety) Regulations 2008, Electromagnetic Compatibility Regulations 2016 und Noise Emission in the Environment by Equipment for use Outdoors Regulations 2001 entspricht und in Übereinstimmung mit den jeweils zum Produktionsdatum gültigen Versionen der folgenden Normen entwickelt und gefertigt worden ist: EN 55014-1, EN 55014-2, EN 62841-1, unter Berücksichtigung der EN 50636-2-100.

Zur Ermittlung des gemessenen und des garantierten Schalleistungspegels wurde nach UK-Verordnung Noise Emission in the Environment by Equipment for use Outdoors Regulations 2001, Schedule 8 verfahren.

- Gemessener Schalleistungspegel: 94 dB(A)
- Garantierter Schalleistungspegel: 96 dB(A)

Die Technischen Unterlagen sind bei der AND-REAS STIHL AG & Co. KG aufbewahrt.

Das Baujahr, das Herstellungsland und die Maschinenummer sind auf dem Blasgerät angegeben.

Waiblingen, 15.12.2022

ANDREAS STIHL AG & Co. KG

i. V. 

Robert Olma, Vice President, Regulatory Affairs & Global Governmental Relations

23 Anschriften

STIHL Hauptverwaltung

ANDREAS STIHL AG & Co. KG
Postfach 1771
D-71307 Waiblingen

STIHL Vertriebsgesellschaften

DEUTSCHLAND

STIHL Vertriebszentrale AG & Co. KG
Robert-Bosch-Straße 13
64807 Dieburg
Telefon: +49 6071 3055358

ÖSTERREICH

STIHL Ges.m.b.H.
Fachmarktstraße 7
2334 Vösendorf
Telefon: +43 1 86596370

SCHWEIZ

STIHL Vertriebs AG
Isenrietstraße 4
8617 Mönchaltorf
Telefon:+41 44 9493030

24 Allgemeine Sicherheitshinweise für Elektrowerkzeuge

24.1 Einleitung

Dieses Kapitel gibt die in der Norm EN/IEC 62841 für handgeführte motorbetriebene Elektrowerkzeuge vorformulierten, allgemeinen Sicherheitshinweise wieder.

STIHL muss diese Texte abdrucken.

Die unter "Elektrische Sicherheit" angegebenen Sicherheitshinweise zur Vermeidung eines elektrischen Schlags sind für STIHL Akku-Produkte nicht anwendbar.

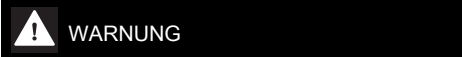

- **Lesen Sie alle Sicherheitshinweise, Anweisungen, Gebildungen und technischen Daten, mit denen dieses Elektrowerkzeug versehen ist.** Versäumnisse bei der Einhaltung der nachfolgenden Anweisungen können elektrischen Schlag, Brand und/oder schwere Verletzungen verursachen. **Bewahren Sie alle Sicherheitshinweise und Anweisungen für die Zukunft auf.**

Der in den Sicherheitshinweisen verwendete Begriff „Elektrowerkzeug“ bezieht sich auf netzbetriebene Elektrowerkzeuge (mit Netzleitung) oder auf akkubetriebene Elektrowerkzeuge (ohne Netzleitung).

24.2 Arbeitsplatzsicherheit

- a) **Halten Sie Ihren Arbeitsbereich sauber und gut beleuchtet.** Unordnung oder unbeleuchtete Arbeitsbereiche können zu Unfällen führen.
- b) **Arbeiten Sie mit dem Elektrowerkzeug nicht in explosionsgefährdeter Umgebung, in der sich brennbare Flüssigkeiten, Gase oder Stäube befinden.** Elektrowerkzeuge erzeugen Funken, die den Staub oder die Dämpfe entzünden können.
- c) **Halten Sie Kinder und andere Personen während der Benutzung des Elektrowerkzeugs fern.** Bei Ablenkung können Sie die

Kontrolle über das Elektrowerkzeug verlieren.

24.3 Elektrische Sicherheit

- a) **Der Anschlussstecker des Elektrowerkzeugs muss in die Steckdose passen. Der Stecker darf in keiner Weise verändert werden. Verwenden Sie keine Adapterstecker gemeinsam mit schutzgeerdeten Elektrowerkzeugen.** Unveränderte Stecker und passende Steckdosen verringern das Risiko eines elektrischen Schlages.
- b) **Vermeiden Sie Körperkontakt mit geerdeten Oberflächen wie von Rohren, Heizungen, Herden und Kühlschränken.** Es besteht ein erhöhtes Risiko durch elektrischen Schlag, wenn Ihr Körper geerdet ist.
- c) **Halten Sie Elektrowerkzeuge von Regen und Nässe fern.** Das Eindringen von Wasser in ein Elektrowerkzeug erhöht das Risiko eines elektrischen Schlages.
- d) **Zweckentfremden Sie die Anschlussleitung nicht. Verwenden Sie die Anschlussleitung niemals zum Tragen, Ziehen oder um den Stecker des Elektrowerkzeugs herauszuziehen. Halten Sie die Anschlussleitung fern von Hitze, Öl, scharfen Kanten oder sich bewegenden Teilen.** Beschädigte oder verwickelte Anschlussleitungen erhöhen das Risiko eines elektrischen Schlages.
- e) **Wenn Sie mit einem Elektrowerkzeug im Freien arbeiten, verwenden Sie nur Verlängerungsleitungen, die auch für den Außenbereich geeignet sind.** Die Anwendung einer für den Außenbereich geeigneten Verlängerungsleitung verringert das Risiko eines elektrischen Schlages.
- f) **Wenn der Betrieb des Elektrowerkzeugs in feuchter Umgebung nicht vermeidbar ist, verwenden Sie einen Fehlerstromschutzschalter.** Der Einsatz eines Fehlerstromschutzschalters vermindert das Risiko eines elektrischen Schlages.

24.4 Sicherheit von Personen

- a) **Seien Sie aufmerksam, achten Sie darauf, was Sie tun, und gehen Sie mit Vernunft an die Arbeit mit einem Elektrowerkzeug. Benutzen Sie kein Elektrowerkzeug, wenn Sie müde sind oder unter dem Einfluss von Drogen, Alkohol oder Medikamenten stehen.** Ein Moment der Unachtsamkeit beim Gebrauch des Elektrowerkzeugs kann zu ernsthaften Verletzungen führen.

- b) **Tragen Sie persönliche Schutzausrüstung und immer eine Schutzbrille.** Das Tragen persönlicher Schutzausrüstung, wie Staubmaske, rutschfeste Sicherheitsschuhe, Schutzhelm oder Gehörschutz, je nach Art und Einsatz des Elektrowerkzeugs, verringert das Risiko von Verletzungen.
 - c) **Vermeiden Sie eine unbeabsichtigte Inbetriebnahme. Vergewissern Sie sich, dass das Elektrowerkzeug ausgeschaltet ist, bevor Sie es an die Stromversorgung und/oder den Akku anschließen, es aufnehmen oder tragen.** Wenn Sie beim Tragen des Elektrowerkzeugs den Finger am Schalter haben oder das Elektrowerkzeug eingeschaltet an die Stromversorgung anschließen, kann dies zu Unfällen führen.
 - d) **Entfernen Sie Einstellwerkzeuge oder Schraubenschlüssel, bevor Sie das Elektrowerkzeug einschalten.** Ein Werkzeug oder Schlüssel, der sich in einem drehenden Teil des Elektrowerkzeugs befindet, kann zu Verletzungen führen.
 - e) **Vermeiden Sie eine abnormale Körperhaltung. Sorgen Sie für einen sicheren Stand und halten Sie jederzeit das Gleichgewicht.** Dadurch können Sie das Elektrowerkzeug in unerwarteten Situationen besser kontrollieren.
 - f) **Tragen Sie geeignete Kleidung. Tragen Sie keine weite Kleidung oder Schmuck. Halten Sie Haare und Kleidung fern von sich bewegenden Teilen.** Lockere Kleidung, Schmuck oder lange Haare können von sich bewegenden Teilen erfasst werden.
 - g) **Wenn Staubabsaug- und -auffangeinrichtungen montiert werden können, sind diese anzuschließen und richtig zu verwenden.** Verwendung einer Staubabsaugung kann Gefährdungen durch Staub verringern.
 - h) **Wiegen Sie sich nicht in falscher Sicherheit und setzen Sie sich nicht über die Sicherheitsregeln für Elektrowerkzeuge hinweg, auch wenn Sie nach vielfachem Gebrauch mit dem Elektrowerkzeug vertraut sind.** Achtloses Handeln kann binnen Sekundenbruchteilen zu schweren Verletzungen führen.
- senden Elektrowerkzeug arbeiten Sie besser und sicherer im angegebenen Leistungsreich.
 - b) **Benutzen Sie kein Elektrowerkzeug, dessen Schalter defekt ist.** Ein Elektrowerkzeug, das sich nicht mehr ein- oder ausschalten lässt, ist gefährlich und muss repariert werden.
 - c) **Ziehen Sie den Stecker aus der Steckdose und/oder entfernen Sie einen abnehmbaren Akku, bevor Sie Geräteeinstellungen vornehmen, Einsatzwerkzeugteile wechseln oder das Elektrowerkzeug weglegen.** Diese Vorsichtsmaßnahme verhindert den unbeabsichtigten Start des Elektrowerkzeugs.
 - d) **Bewahren Sie unbenutzte Elektrowerkzeuge außerhalb der Reichweite von Kindern auf. Lassen Sie keine Personen das Elektrowerkzeug benutzen, die mit diesem nicht vertraut sind oder diese Anweisungen nicht gelesen haben.** Elektrowerkzeuge sind gefährlich, wenn sie von unerfahrenen Personen benutzt werden.
 - e) **Pflegen Sie Elektrowerkzeuge und Einsatzwerkzeug mit Sorgfalt. Kontrollieren Sie, ob bewegliche Teile einwandfrei funktionieren und nicht klemmen, ob Teile gebrochen oder so beschädigt sind, dass die Funktion des Elektrowerkzeugs beeinträchtigt ist. Lassen Sie beschädigte Teile vor dem Einsatz des Elektrowerkzeugs reparieren.** Viele Unfälle haben ihre Ursache in schlecht gewarteten Elektrowerkzeugen.
 - f) **Halten Sie Schneidwerkzeuge scharf und sauber.** Sorgfältig gepflegte Schneidwerkzeuge mit scharfen Schneidkanten verklemmen sich weniger und sind leichter zu führen.
 - g) **Verwenden Sie Elektrowerkzeug, Einsatzwerkzeug, Einsatzwerkzeuge usw. entsprechend diesen Anweisungen. Berücksichtigen Sie dabei die Arbeitsbedingungen und die auszuführende Tätigkeit.** Der Gebrauch von Elektrowerkzeugen für andere als die vorgesehenen Anwendungen kann zu gefährlichen Situationen führen.
 - h) **Halten Sie Griffe und Griffflächen trocken, sauber und frei von Öl und Fett.** Rutschige Griffe und Griffflächen erlauben keine sichere Bedienung und Kontrolle des Elektrowerkzeugs in unvorhergesehenen Situationen.

24.5 Verwendung und Behandlung des Elektrowerkzeugs

- a) **Überlasten Sie das Elektrowerkzeug nicht. Verwenden Sie für Ihre Arbeit das dafür bestimmte Elektrowerkzeug.** Mit dem pas-

24.6 Verwendung und Behandlung des Akkuwerkzeugs

- a) **Laden Sie die Akkus nur mit Ladegeräten auf, die vom Hersteller empfohlen werden.** Durch ein Ladegerät, das für eine bestimmte Art von Akku geeignet ist, besteht Brandgefahr, wenn es mit anderen Akkus verwendet wird.
- b) **Verwenden Sie nur die dafür vorgesehenen Akkus in den Elektrowerkzeugen.** Der Gebrauch von anderen Akkus kann zu Verletzungen und Brandgefahr führen.
- c) **Halten Sie den nicht benutzten Akku fern von Büroklammern, Münzen, Schlüsseln, Nägeln, Schrauben oder anderen kleinen Metallgegenständen, die eine Überbrückung der Kontakte verursachen könnten.** Ein Kurzschluss zwischen den Akkukontakten kann Verbrennungen oder Feuer zur Folge haben.
- d) **Bei falscher Anwendung kann Flüssigkeit aus dem Akku austreten. Vermeiden Sie den Kontakt damit. Bei zufälligem Kontakt mit Wasser abspülen. Wenn die Flüssigkeit in die Augen kommt, nehmen Sie zusätzlich ärztliche Hilfe in Anspruch.** Austretende Akkuflüssigkeit kann zu Hautreizungen oder Verbrennungen führen.
- e) **Benutzen Sie keinen beschädigten oder veränderten Akku.** Beschädigte oder veränderte Akkus können sich unvorhersehbar verhalten und zu Feuer, Explosion oder Verletzungsgefahr führen.
- f) **Setzen Sie einen Akku keinem Feuer oder zu hohen Temperaturen aus.** Feuer oder Temperaturen über 130 °C (265 °F) können eine Explosion hervorrufen.
- g) **Befolgen Sie alle Anweisungen zum Laden und laden Sie den Akku oder das Akkuwerkzeug niemals außerhalb des in der Betriebsanleitung angegebenen Temperaturbereichs.** Falsches Laden oder Laden außerhalb des zugelassenen Temperaturbereichs kann den Akku zerstören und die Brandgefahr erhöhen.

24.7 Service

- a) **Lassen Sie Ihr Elektrowerkzeug nur von qualifiziertem Fachpersonal und nur mit Original-Ersatzteilen reparieren.** Damit wird sichergestellt, dass die Sicherheit des Elektrowerkzeugs erhalten bleibt.
- b) **Warten Sie niemals beschädigte Akkus.** Sämtliche Wartung von Akkus sollte nur

durch den Hersteller oder bevollmächtigte Kundendienststellen erfolgen.

Contents

| | | |
|----|---|----|
| 1 | Introduction..... | 17 |
| 2 | Guide to Using this Manual..... | 18 |
| 3 | Overview..... | 18 |
| 4 | Safety Precautions..... | 19 |
| 5 | Preparing the Blower for Operation..... | 22 |
| 6 | Assembling the Blower..... | 22 |
| 7 | Removing and Fitting the Battery..... | 23 |
| 8 | Adjusting Blower for User..... | 23 |
| 9 | Switching the Blower On/Off..... | 24 |
| 10 | Checking the Blower..... | 25 |
| 11 | Operating the Blower..... | 25 |
| 12 | After Finishing Work..... | 26 |
| 13 | Transporting..... | 26 |
| 14 | Storing..... | 26 |
| 15 | Cleaning..... | 26 |
| 16 | Maintenance and Repairs..... | 26 |
| 17 | Troubleshooting..... | 27 |
| 18 | Specifications..... | 28 |
| 19 | Spare Parts and Accessories..... | 28 |
| 20 | Disposal..... | 28 |
| 21 | EC Declaration of Conformity..... | 28 |
| 22 | UKCA Declaration of Conformity..... | 29 |
| 23 | Addresses..... | 29 |
| 24 | General Power Tool Safety Warnings..... | 29 |

1 Introduction

Dear Customer,

Thank you for choosing STIHL. We develop and manufacture our quality products to meet our customers' requirements. The products are designed for reliability even under extreme conditions.

STIHL also stands for premium service quality. Our dealers guarantee competent advice and instruction as well as comprehensive service support.

STIHL expressly commit themselves to a sustainable and responsible handling of natural resources. This user manual is intended to help you use your STIHL product safely and in an environmentally friendly manner over a long service life.

We thank you for your confidence in us and hope you will enjoy working with your STIHL product.



Dr. Nikolas Stihl

IMPORTANT! READ BEFORE USING AND KEEP IN A SAFE PLACE FOR REFERENCE.

2 Guide to Using this Manual

2.1 Applicable documents

The local safety regulations apply.

- ▶ In addition to this User Manual, you should also read, understand and retain the following documents:
 - User manual for the STIHL AR L battery
 - User manual for STIHL ADA 1000 dual battery compartment adapter
 - User manual for STIHL AL 101, 301, 301-4, 500 chargers
 - Safety notices and precautions for STIHL AP battery
 - Safety information for STIHL batteries and products with built-in battery:
www.stihl.com/safety-data-sheets

2.2 Symbols used with warnings in the text

WARNING

- This symbol indicates dangers that can cause serious injuries or death.
 - ▶ The measures indicated can avoid serious injuries or death.

NOTICE

- This symbol indicates dangers that can cause damage to property.
 - ▶ The measures indicated can avoid damage to property.

2.3 Symbols in Text



This symbol refers to a chapter in this instruction manual.

3 Overview

3.1 Blower

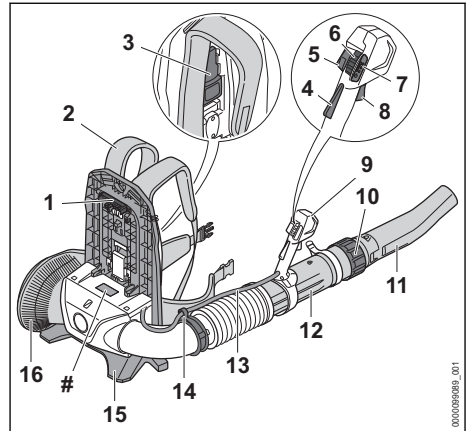

1 Connector

The connector connects the blower to the battery.

2 Carrying strap

The carrying strap distributes the weight of the blower over the shoulders and back.

3 Lever

The lever secures the battery to the carrying system.

4 Trigger lockout

The trigger lockout unlocks the trigger.

5 Power lock button

The power lock button locks the current blowing force.

6 Release slide

The release slide turns on the blower and sets the power level.

7 LEDs

These LEDs indicate the selected power level.

8 Trigger

The trigger turns the blower on and off.

9 Control handle

The control handle operates, holds and directs the blower tube.

10 Union nut

The union nut is used to adjust the blower tube length.

11 Nozzle

The nozzle directs and concentrates the air stream.

12 Blower tube

The blower tube directs the air stream.

13 Wiring harness

The wiring harness connects the throttle trigger to the engine.

14 Wiring harness retainer

The wiring harness retainer secures the wiring harness.

15 Base

The base is used to set the blower down on the ground.

16 Shield

The shield protects the user from moving parts inside the blower.

Rating plate with machine number

3.2 Symbols

Meanings of symbols that may be on the blower:

 The union nut is unscrewed in this position. The blower tube can be extended.

 The union nut is locked in this position. The blower tube cannot be extended.

 The lever engages in position with an audible click.

 Turn in this direction to attach the nozzle.

 Push the release slide forward to turn the blower on and set the power levels.



 Activate and deactivate power lock button.

 **LWA** Guaranteed sound power level in accordance with Directive 2000/14/EC in dB(A) for the purpose of comparing the sound emissions of products.

 Do not dispose of the product with domestic waste.

4 Safety Precautions

4.1 Warning Symbols

Meanings of warning symbols on the blower:

 Observe safety warnings and take the necessary precautions.

 Read and understand the User Manual and keep it in a safe place for reference.



Wear protective glasses and ear muffs.



Secure long hair so that it cannot be pulled into the blower.



Comply with the safety instructions concerning ejected objects and take the necessary precautions.



Maintain a safe distance.



Remove the battery during work interruptions, transport, storage, maintenance or repair.

4.2 Intended Use

The STIHL BGA 300.1 blower is designed for blowing leaves, grass, paper and similar materials.

The blower can be used in the rain.

This blower is supplied with energy by a STIHL AR L battery or a STIHL AP battery together with the STIHL ADA 1000 dual battery compartment adapter.

▲ WARNING

- Batteries not approved by STIHL for the blower can cause fires and explosions. Persons may be seriously or fatally injured, and property may be damaged.
 - ▶ Operate the blower with a STIHL AR L battery or a STIHL AP battery together with the STIHL ADA 1000 dual battery compartment adapter.
- Using the blower or the battery for purposes for which it was not intended may result in serious or fatal injuries and damage to property.
 - ▶ Always use the blower as described in this user manual.
 - ▶ Use the battery as described in this user manual or the user manual for the STIHL ADA 1000 dual battery compartment adapter.

4.3 The Operator

▲ WARNING

- Users who have had no instruction cannot recognize or assess the risks involved in using

the blower. The user or other persons may sustain serious or fatal injuries.



- ▶ Read, understand and save the instruction manual.
- ▶ If you pass the blower on to another person: Always give them the instruction manual.
- ▶ Make sure the user meets the following requirements:
 - The user must be rested.
 - The user must be in good physical condition and mental health to operate and work with the blower. If the user's physical, sensory or mental ability is restricted, he or she may work only under the supervision of or as instructed by a responsible person.
 - The user is able to recognize and assess the risks involved in using the blower.
 - The user must be of legal age or is being trained in a trade under supervision in accordance with national rules and regulations.
 - The user has received instruction from a STIHL servicing dealer or other experienced user before working with the blower for the first time.
 - The user must not be under the influence of alcohol, medication or drugs.
- ▶ If you have any queries: Contact a STIHL servicing dealer for assistance.

4.4 Clothing and Equipment

▲ WARNING

- Long hair may be pulled into the blower while working. This may result in serious injury to the user.



- ▶ Tie up and confine long hair above your shoulders so that it cannot be pulled into the blower.
- Objects can be thrown at high speed during operation. This may result in injury to the user.
- ▶ Wear close-fitting safety glasses. Suitable safety glasses tested to standard EN 166 or national standards and bearing the corresponding mark are available to buy.



- ▶ Wear long trousers.
- Noise is generated during operation. Noise can damage your hearing.



- ▶ Wear ear protection.
- Dust can be whipped up during operation. Whipped up dust can damage the respiratory passages and cause allergic reactions.
 - ▶ If dust is generated: Wear a dust respirator mask.
- Unsuitable clothing can snag on wood or scrub and may become caught in the blower. Users not wearing suitable clothing are at risk of serious injury.
 - ▶ Wear close-fitting clothing.
 - ▶ Remove scarves and jewelry.
- Wearing unsuitable footwear may cause the user to slip. This may result in injury to the user.
 - ▶ Wear sturdy, closed-toed footwear with non-slip soles.

4.5 Working Area and Surroundings

▲ WARNING

- Bystanders, children and animals are not aware of the dangers of the blower and objects being thrown into the air and cannot assess them. This may result in serious injury to bystanders, children and animals and damage to property.



- ▶ Do not allow bystanders, children or animals within 15 meters of the work area.
- ▶ Maintain a clearance of 15 meters from objects.
- ▶ Do not leave the blower unattended.
- ▶ Ensure that children cannot play with the blower.
- Electrical components of the blower can produce sparks. Sparks may cause fires and explosions in highly flammable or explosive environments. Persons may be seriously or fatally injured, and property may be damaged.
 - ▶ Do not work in a highly flammable or explosive environment.

4.6 Safe Condition

The blower is in a safe condition if the following conditions are fulfilled:

- The blower is undamaged.
- Blower must be clean and dry.
- The controls function properly and have not been modified.
- Original STIHL accessories are fitted.

- The accessories are correctly attached.

▲ WARNING

- If not in safe condition, components may no longer operate correctly and safety devices may be rendered ineffective. There is a risk of serious or fatal injury.
 - ▶ Never use a damaged blower.
 - ▶ If the blower is dirty or wet: Clean the blower and allow it to dry.
 - ▶ Do not modify the blower. Exception: Mounting a nozzle approved for this blower model.
 - ▶ If the controls do not function properly: Do not work with the blower.
 - ▶ Fit original STIHL accessories designed for this blower model.
 - ▶ Attach accessories as described in this user manual or in the user manual for the accessories.
 - ▶ Do not insert objects into the openings in the blower.
 - ▶ Replace worn or damaged labels.
 - ▶ If you are unsure: Consult a STIHL servicing dealer.

4.7 Working

▲ WARNING

- In certain situations, the user may no longer be able to concentrate on their work. This may result in the user stumbling, falling and suffering serious injury.
 - ▶ Work calmly and in a considered manner.
 - ▶ If light and visibility are poor: Do not work with the blower.
 - ▶ Do not use the blower on your own.
 - ▶ Do not work above shoulder height.
 - ▶ Watch out for obstacles.
 - ▶ Work standing on the ground and keep your balance. If you have to work at a height: Use a mobile elevating work platform or secure scaffolding.
 - ▶ If you start feeling fatigue: Take a break. If you start feeling fatigue: Take a break.
 - ▶ Blow in direction of the wind.
- Objects can be thrown at high speed during operation. This can result in injuries to persons and animals and damage to property.



- ▶ Do not direct air blast towards people, animals or objects.
- If the blower starts behaving differently or in an unusual way while operating, the blower may be in an unsafe condition. This may result

in serious injury to people and damage to property.

- ▶ Stop working, remove the battery and consult a STIHL servicing dealer.
- Vibrations may occur during blower operation.
 - ▶ Take breaks.
 - ▶ If signs of a circulatory disturbance occur: Consult a doctor.
- The dust whipped up may cause the blower to be electrostatically charged. In certain conditions (e.g. dry environment) the blower may discharge suddenly and emit sparks. Sparks may cause fires and explosions in highly flammable or explosive environments. Persons may be seriously or fatally injured, and property may be damaged.
 - ▶ Do not work in a highly flammable or explosive environment.
- In an emergency, the user may start to panic and forget to take off the carrying system. This may result in serious injury to the user.
 - ▶ Practice taking off the carrying system.

4.8 Transport

▲ WARNING

- The blower may topple over or move during transport. Persons may be injured or property may be damaged.



- ▶ Remove the battery.
- ▶ Secure the blower with lashing straps, belts, or a net so that it cannot tip over or move.

4.9 Storage

▲ WARNING

- Children are not aware of and cannot assess the dangers of a blower. Children may be seriously injured.



- ▶ Remove the battery.
- ▶ Store the blower out of the reach of children.
- Moisture may cause the electrical contacts on the blower and metal components to corrode. The blower may be damaged.



- ▶ Remove the battery.

- ▶ Store the blower in a clean, dry state.

4.10 Cleaning, Maintenance and Repair

⚠ WARNING

- If the battery is inserted when carrying out cleaning, servicing or repairs, it is possible for the blower to be switched on unintentionally. This may result in serious injury to people and damage to property.



- ▶ Remove the battery.

- Harsh detergents, cleaning with a water jet or sharp objects can damage the blower and the battery. If the blower or battery are not cleaned as described in this user manual, components may no longer function properly and safety devices may be rendered inoperative. People may be seriously injured.
 - ▶ Clean the blower and battery as described in this user manual.
- If the blower or battery are not properly serviced or repaired, components may no longer function properly and safety devices may be rendered inoperative. Persons may be seriously injured or killed.
 - ▶ Do not attempt to service or repair the blower or the battery yourself.
 - ▶ If the blower or the battery require servicing or repairs: Contact a STIHL dealer for assistance.

5 Preparing the Blower for Operation

5.1 Preparing the Blower for Operation

The following steps must be performed before commencing work:

- ▶ Ensure that the following components are in a safe condition:
 - Blower, 4.6.
 - Use the battery as described in the user manual for the STIHL AR L battery or in the user manual for the STIHL ADA 1000 dual battery compartment adapter.
- ▶ Check the battery as described in the user manual for the STIHL AR L battery.
- ▶ Fully charge the battery as described in the user manual for the STIHL AL 101, 301, 301-4, 500 chargers.
- ▶ Clean blower, 15.1.

- ▶ Attach blower tube, 6.1.
- ▶ Attach nozzle, 6.2.
- ▶ Put on and adjust the carrying strap, 8.1.
- ▶ Check the controls, 10.1.
- ▶ If it is not possible to carry out these steps: Do not use the blower and consult a STIHL authorized dealer.

6 Assembling the Blower

6.1 Attaching the Blower Tube

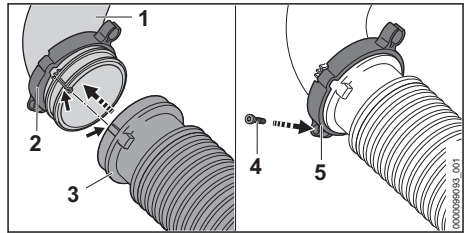

- ▶ Push "clamp with wiring harness retainer" (2) onto the elbow (1).
- ▶ Push the pleated hose (3) onto the elbow (1). The pleated hose (3) fits flush with the elbow (1).
- ▶ Push the "clamp with wiring harness retainer" (2) onto the pleated hose (3) up to the limit stop and align it so that the screw eye (5) points downward.
- ▶ Insert the screw (4) and secure it firmly.

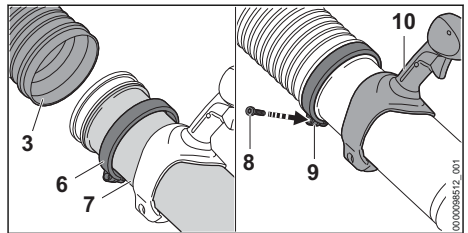

- ▶ Push clamp (6) onto the blower tube (7).
- ▶ Push the blower tube (7) into the corrugated hose (3) as far as it will go.
- ▶ Align the blower tube (7) so that the handle (10) points upwards.
- ▶ Push the clamp (6) onto the pleated hose (3) as far as it will go and align it so that the screw eye (9) points downwards.
- ▶ Insert and firmly tighten the screw (8).

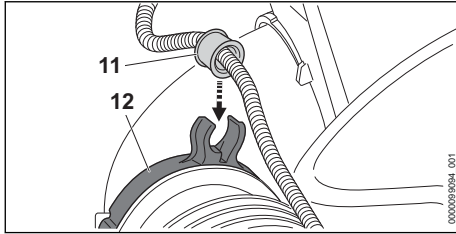

- ▶ Press socket (11) into the wiring harness retainer (12).
The socket engages with an audible click.

6.2 Attaching and Removing the Nozzle

- ▶ Shut off the engine.

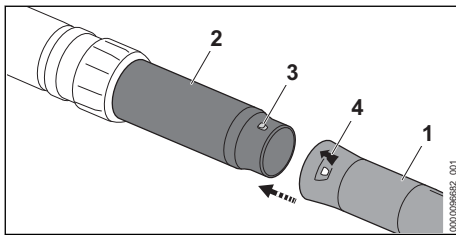

- ▶ Line up the pin (3) and hole (4).
 - ▶ Push nozzle (1) onto the blower tube (2).
 - ▶ Turn the nozzle (1) until it engages.
- The nozzle does not need to be removed again.

7 Removing and Fitting the Battery

7.1 Inserting the Battery

- ▶ Place the blower on a level surface.

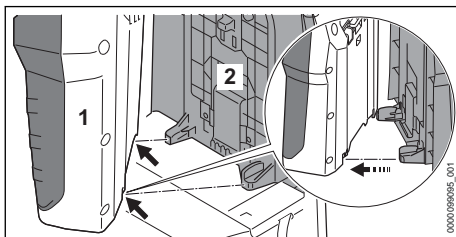

- ▶ Place the battery (1) on the back plate (2) so that the guides on the back plate (2) fit into the recesses on the battery (1).

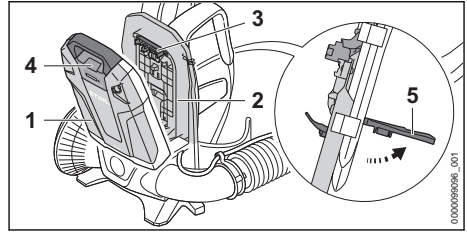

- ▶ Open and hold the lever (5).
- ▶ Press the battery (1) against the back plate (2) until the connector (3) rests against the socket (4).

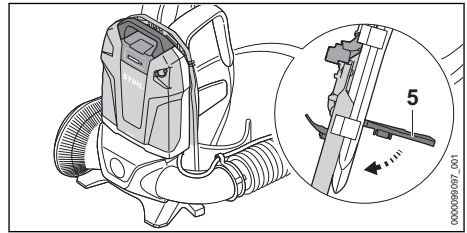

- ▶ Press the lever (5) down until it engages with an audible click.

7.2 Removing the Battery

- ▶ Place blower on a level surface.
- ▶ Open the lever.
- ▶ Remove the battery.

8 Adjusting Blower for User

8.1 Fitting and Removing Harness

8.1.1 Fitting and Adjusting the Carrying Strap

- ▶ Put the blower on your back.

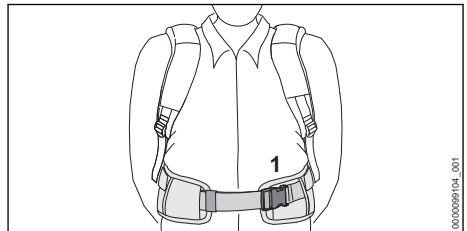

- ▶ Close buckle (1) on the waist belt.

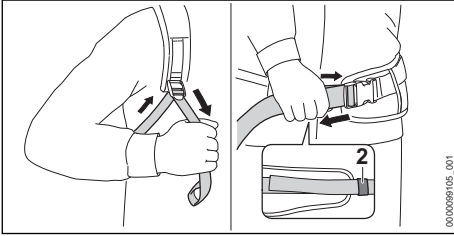

- ▶ Tighten the straps until the waist belt fits snugly on your hips and the back padding is against your back.
- ▶ Thread the end of the waist belt through the buckle (2).

8.1.2 Removing the Carrying Strap

- ▶ Loosen the straps.
- ▶ Open the buckle on the waist belt.
- ▶ Take the blower off your back.

8.2 Adjusting the Control Handle

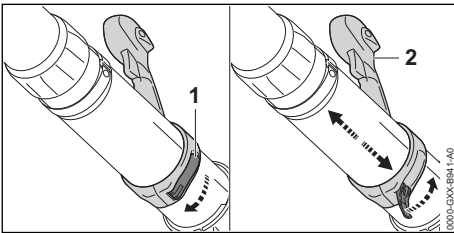



- ▶ Open quick release (1).
- ▶ Slide the control handle (2) to the required position.
- ▶ Close quick release (1).
The quick release engages in position with an audible click.

8.3 Adjusting the Blower Tube

The nozzle can be continuously adjusted depending on the height of the user and the work situation.

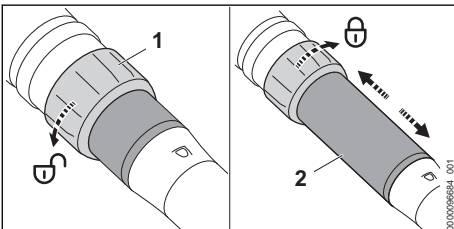
- ▶ Shut off the engine.



- ▶ Turn union nut (1) a half rotation toward .

- ▶ Adjust the blower tube (2) to the required length.
- ▶ Turn union nut (1) toward  as far as the limit stop.

9 Switching the Blower On/Off

9.1 Switching on the Blower

- ▶ Hold the blower firmly with your right hand on the control handle – wrap your thumb around the handle.

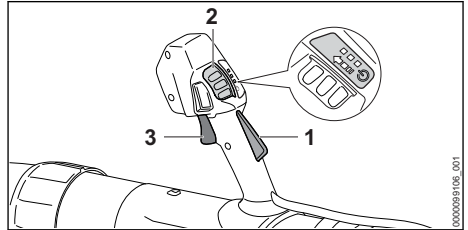

- ▶ Press the trigger lockout (1) with your hand and keep it pressed.
- ▶ Push release slide (2) in direction of arrow with your thumb and allow it to spring back. The LEDs emit light to indicate the power level used last.
- ▶ Press the trigger (3) with your index finger and keep it depressed. The blower accelerates and air flows out of the nozzle.

The further the trigger switch (3) is depressed, the more air flows out of the nozzle.

The blower can also be switched on by first pressing the release slide (2) and pressing the trigger lockout (1) within 3 minutes (as long as the LEDs are lit). The trigger (3) is now unlocked and the blower is ready for use.

The LEDs continue to be lit for 3 minutes after the trigger (3) and trigger lockout (1) are released after the blower is switched on. As long as the LEDs are lit, the blower can be switched on again without having to operate the release slide (2).

9.2 Turning off the blower

- ▶ Release the trigger and trigger lockout. Air stops flowing out of the nozzle.
- ▶ If air continues to flow out of the nozzle: Remove the battery and consult a STIHL servicing dealer. The blower is faulty.

10 Checking the Blower

10.1 Checking the Controls

Trigger

- ▶ Remove the battery.
- ▶ Try pressing the trigger without pressing the trigger lockout.
- ▶ If the trigger can be pressed: Do not use the blower and consult a STIHL servicing dealer. The trigger lockout is faulty.
- ▶ Push release slide in direction of arrow with your thumb and allow it to spring back.
- ▶ Press and hold the trigger lockout.
- ▶ Press the trigger.
- ▶ Release the trigger and trigger lockout.
- ▶ If the release slide, trigger or trigger lockout is stiff or does not spring back to the starting position: Do not use the blower and contact a STIHL servicing dealer. The release slide, trigger or trigger lockout is faulty.

Turning on the Blower

- ▶ Insert battery.
- ▶ Press the trigger lockout lever with your hand and hold it pressed.
- ▶ Push release slide with your thumb in direction of arrow and allow it to spring back.
- ▶ Press and hold the trigger. Air flows out of the nozzle.
- ▶ If 3 LEDs flash red: Remove the battery and consult a STIHL dealer. There is a fault in the blower.
- ▶ Release the trigger. Air stops flowing out of the nozzle.
- ▶ If air continues to flow out of the nozzle: Remove the battery and consult a STIHL servicing dealer. The blower is faulty.

11 Operating the Blower

11.1 Holding and Guiding the Blower

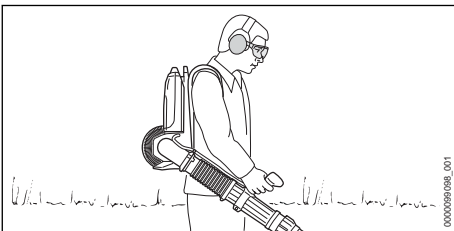

- ▶ Carry the blower on your back.

- ▶ Hold and guide the blower firmly with your right hand on the control handle so that your thumb wraps around the control handle.

11.2 Setting the Power Level

Depending on the application, you can set 3 power levels. The LEDs indicate the selected power level. The higher the power level, the higher the volume of air that flows from the nozzle.

The selected power level affects the battery's runtime. The lower the power level, the longer the runtime.

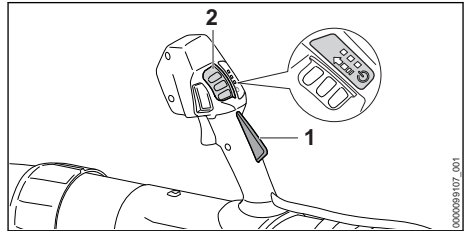

- ▶ Press and hold the trigger lockout (1).
- ▶ Push release slide (2) in direction of arrow with your thumb and allow it to spring back. The LEDs illuminate to indicate the selected power level.
- ▶ Push the release slide (2) forward and allow it to spring back. This selects the next power level. After the third performance level, it starts again with the first performance level.
- ▶ Push the release slide (2) forward and allow it to spring back as many times as necessary until the desired power level is set.

11.3 Activating and Deactivating the Power Lock

The power lock can be activated independently of the selected power level. Any desired blowing force can be locked by using the power lock button.

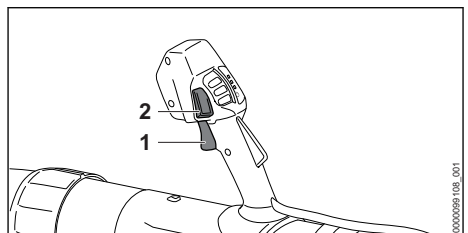

- ▶ Turn on blower.

- ▶ Set the power level.
- ▶ Use trigger (1) to adjust blowing force.
- ▶ Press the power lock button (2).
The blowing force is locked. You can let go of the trigger.

To deactivate the power lock, depress the power lock button (2) again.

11.4 Activating the Boost Function

The boost function can be activated independently of the selected power level. The blower operates at maximum power when the boost function is activated.

The boost function affects the battery's runtime. The longer the boost function is activated, the shorter the battery runtime.

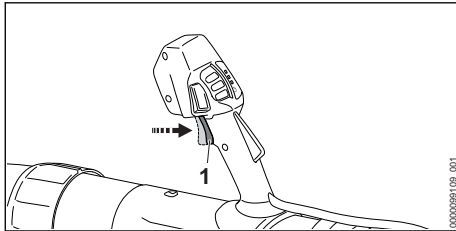

- ▶ Override the trigger (1) and keep it pressed.
The LEDs flash one after the other. The boost function is activated.

The boost function is deactivated when you release the trigger (1). The previously selected power level is reset.

11.5 Blowing

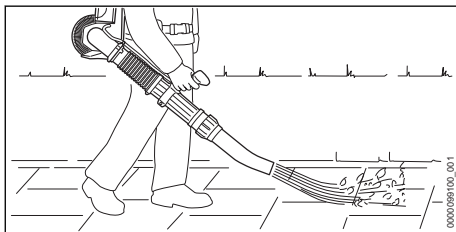

- ▶ Point the nozzle at the ground.
- ▶ Move forward slowly in a controlled manner.

12 After Finishing Work

12.1 After Finishing Work

- ▶ Turn off the blower and remove the battery.
- ▶ If the blower is wet: Allow the blower to dry.
- ▶ Clean the blower.

13 Transporting

13.1 Transporting the blower

- ▶ Switch off the blower and remove the battery.

Carrying the blower

- ▶ Carry the blower on your back and hold the blower with your right hand on the control handle.

Transporting the blower in a vehicle

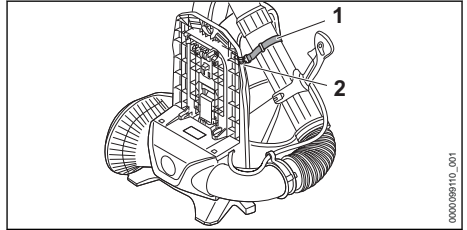

- ▶ Using the strap (1), attach the blower to the hook (2) of the back plate.
- ▶ Secure the blower so that it cannot tip over or move.

14 Storing

14.1 Storing the Blower

- ▶ Turn off the blower and remove the battery.
- ▶ The blower should be stored in such a way that the following conditions are fulfilled:
 - The blower cannot topple over and cannot move.
 - The blower must be out of the reach of children.
 - The blower must be clean and dry.

15 Cleaning

15.1 Cleaning the Blower

- ▶ Switch off the blower and remove the battery.
- ▶ Clean blower with a damp cloth.
- ▶ Clean vents with a paintbrush.
- ▶ Clean the shield with a paintbrush or soft brush.

16 Maintenance and Repairs

16.1 Maintenance Intervals

The maintenance intervals are dependent on the environmental and operating conditions. STIHL recommends the following maintenance intervals:

Every 12 months

- ▶ Have the blower checked by a STIHL servicing dealer.

16.2 Servicing and Repairing the Blower

- ▶ If your blower has a malfunction or is damaged or requires servicing: Contact your STIHL servicing dealer.

The blower cannot be serviced or repaired by the user.

17 Troubleshooting

17.1 Troubleshooting the Blower and Battery

| Fault | LEDs on the battery | Cause | Remedy |
|---|--|---|--|
| The blower does not start when switched on. | 1 LED flashing green. | State of charge of the battery is too low. | ▶ Charge battery as described in the User Manual for chargers STIHL AL 101, 301, 301-4, 500. |
| | 1 LED emits red light. | The battery is too warm or too cold. | ▶ Remove the battery. ▶ Allow the battery to cool down or warm up. |
| | 3 LEDs flash red. | There is a fault in the blower. | ▶ Remove battery and reinsert it. ▶ Turn on blower. ▶ If 3 LEDs continue to flash red: Do not use the blower and contact your STIHL dealer for assistance. |
| | 3 LEDs light up red. | The blower is too warm. | ▶ Remove the battery. ▶ Allow the blower to cool down. |
| | 4 LEDs flash red. | There is a fault in the battery. | ▶ Remove battery and reinsert it. ▶ Switch on blower. ▶ If 4 LEDs continue to flash red: Do not use the battery; contact a STIHL authorized dealer. |
| | | There is a break in the electrical connection between the blower and the battery. | ▶ Remove the battery. ▶ If the blower still does not start when turned on: Clean the contacts of the connector as described in the user manual for the STIHL AR L battery or in the STIHL ADA 1000 double-battery compartment adapter. |
| | | The blower or the battery is damp. | ▶ Allow blower or battery to dry. |
| | Trigger is pressed before operating the release slide. | ▶ Turn on the blower as described in this user manual. | |
| The blower turns off while in operation. | 3 LEDs light up red. | The blower is too warm. | ▶ Remove the battery. ▶ Allow the blower to cool down. |
| | | There is an electrical fault. | ▶ Remove the battery and reinsert it. ▶ If the blower still does not start when turned on: Clean the contacts of the connector as described in the user manual for the STIHL AR L battery or in the STIHL ADA 1000 double-battery compartment adapter. ▶ Switch on the blower. |
| The blower operating time is too short. | | The battery is not fully charged. | ▶ Fully charge battery as described in the User Manual for the STIHL AL 101, 301, 301-4, 500 chargers. |
| | | The battery service life has been exceeded. | ▶ Replace battery. |

18 Specifications

18.1 STIHL BGA 300.1 Blower

- Permitted batteries:
 - STIHL AR L
 - STIHL AP together with the ADA 1000 dual battery compartment adapter
- Blowing force: 26 N
- Maximum air velocity: 86 m/s
- Average air velocity: 72 m/s
- Maximum air flow rate (without blower tube assembly): 1345 m³/h
- Air throughput: 970 m³/h
- Weight without battery: 7.4 kg

For runtime, see www.stihl.com/battery-life.

18.2 Sound Values and Vibration Values

The K-value for the sound pressure levels is 2 dB(A). The K-value for the sound power levels is 2 dB(A). K-value for vibration level is 2 m/s².

STIHL recommends wearing ear defenders.

- Sound pressure level L_p measured according to EN 50636-2-100: 84 dB(A).
- Sound power level L_{WA} measured as specified in EN 50636-2-100: 94 dB(A).
- Vibration level a_{hV} measured according to EN 50636-2-100, control handle: < 0.2 m/s².

The vibration levels indicated were measured according to a standardized test method and can be used as a basis for comparing electric power tools. The vibration levels actually occurring may vary from the values indicated, depending on the type of application. The vibration levels indicated can be used for an initial estimate of the vibration stress. The actual vibration stress has to be estimated. The times can be taken into account in the estimate when the electric power tool is turned off and also when it is turned on but running without any load.

For information on compliance with Employers' Vibration Directive 2002/44/EC see www.stihl.com/vib.

18.3 REACH

REACH is an EC regulation and stands for the Registration, Evaluation, Authorisation and Restriction of Chemical substances.

For information on compliance with the REACH regulation see www.stihl.com/reach.

19 Spare Parts and Accessories

19.1 Spare parts and accessories

STIHL  These symbols indicate original STIHL spare parts and original STIHL accessories.

STIHL recommends the use of original STIHL spare parts and accessories.

Despite ongoing market observation, STIHL is unable to judge the reliability, safety and suitability of other manufacturers' spare parts and accessories; accordingly, STIHL cannot warrant for the use of those parts.

Original STIHL spare parts and original STIHL accessories are available from STIHL dealers.

20 Disposal

20.1 Disposing of Blower

Contact the local authorities or your STIHL dealer for information on disposal.

Improper disposal can be harmful to health and pollute the environment.

- ▶ Take STIHL products including packaging to a suitable collection point for recycling in accordance with local regulations.
- ▶ Do not dispose with domestic waste.

21 EC Declaration of Conformity

21.1 STIHL BGA 300.1 Blower

ANDREAS STIHL AG & Co. KG
Badstraße 115
D-71336 Waiblingen

Germany

declares under our sole responsibility that

- Type: Cordless blower
- Manufacturer's brand: STIHL
- Model: BGA 300.1
- Serial number: BA03

conforms to the relevant provisions of Directives 2011/65/EU, 2006/42/EC, 2014/30/EU and 2000/14/EC and has been developed and manufactured in compliance with the following standards in the versions valid on the date of production: EN 55014-1, EN 55014-2, EN 62841-1, taking EN 50636-2-100 into account.

The measured and guaranteed equivalent sound power level has been determined in accordance with Directive 2000/14/EC, Annex V.

- Measured sound power level: 94 dB(A)
- Guaranteed sound power level: 96 dB(A)

The technical documents are stored at ANDREAS STIHL AG & Co. KG Produktzulassung.

The year of construction, the country of manufacture and the machine number are shown on the blower.

Waiblingen, 2022-12-15

ANDREAS STIHL AG & Co. KG

pp 

Robert Olma, Vice President, Regulatory Affairs & Global Governmental Relations

22 UKCA Declaration of Conformity

22.1 STIHL BGA 300.1 Blower

**UK
CA**

ANDREAS STIHL AG & Co. KG

Badstraße 115
D-71336 Waiblingen

Germany

declares under our sole responsibility that

- Type: Cordless blower
- Manufacturer's brand: STIHL
- Model: BGA 300.1
- Serial number: BA03

complies with the relevant provisions of the UK regulations The Restriction of the Use of Certain Hazardous Substances in Electrical and Electronic Equipment Regulations 2012, Supply of Machinery (Safety) Regulations 2008, Electromagnetic Compatibility Regulations 2016 and Noise Emission in the Environment by Equipment for use Outdoors Regulations 2001 and has been developed and manufactured in accordance with the versions of the following standards valid on the date of manufacture: EN 55014-1, EN 55014-2, EN 62841-1, taking EN 50636-2-100 into account.

The measured and guaranteed sound power levels have been determined in accordance with UK

regulations Noise Emission in the Environment by Equipment for use Outdoors Regulations 2001, Schedule 8.

- Measured sound power level: 94 dB(A)
- Guaranteed sound power level: 96 dB(A)

The technical documentation is stored at ANDREAS STIHL AG & Co. KG.

The year of construction, the country of manufacture and the machine number are shown on the blower.

Waiblingen, 2022-12-15

ANDREAS STIHL AG & Co. KG

pp 

Robert Olma, Vice President, Regulatory Affairs & Global Governmental Relations

23 Addresses

www.stihl.com

24 General Power Tool Safety Warnings

24.1 Introduction

This chapter reproduces the pre-formulated, general safety precautions specified in the IEC 62841 standard for hand-held motor-operated electric tools.

STIHL is obliged to publish these texts.

The safety precautions and warnings on avoiding an electric shock given under "Electrical Safety" do not apply to STIHL cordless products.

WARNING

- **Read all safety warnings, instructions, illustrations and specifications provided with this power tool.** Failure to follow all instructions listed below may result in electric shock, fire and/or serious injury. **Save all warnings and instructions for future reference.**

The term "electric power tool" in the safety warnings refers to mains-operated (corded) power tools or battery-operated (cordless) power tools.

24.2 Work area safety

- a) **Keep work area clean and well lit.** Cluttered or dark areas invite accidents.

- b) **Do not operate power tools in explosive atmospheres, such as in the presence of flammable liquids, gases or dust.** Power tools create sparks which may ignite the dust or fumes.
- c) **Keep children and bystanders away while operating a power tool.** Distractions can cause you to lose control.

24.3 Electrical safety

- a) **Power tool plugs must match the outlet. Never modify the plug in any way. Do not use any adapter plugs with earthed (grounded) power tools.** Unmodified plugs and matching outlets will reduce risk of electric shock.
- b) **Avoid body contact with earthed or grounded surfaces, such as pipes, radiators, ranges and refrigerators.** There is an increased risk of electric shock if your body is earthed or grounded.
- c) **Do not expose power tools to rain or wet conditions.** Water entering a power tool will increase the risk of electric shock.
- d) **Do not abuse the cord. Never use the cord for carrying, pulling or unplugging the power tool. Keep cord away from heat, oil, sharp edges or moving parts.** Damaged or entangled cords increase the risk of electric shock.
- e) **When operating a power tool outdoors, use an extension cord suitable for outdoor use.** Use of a cord suitable for outdoor use reduces the risk of electric shock.
- f) **If operating a power tool in a damp location is unavoidable, use a residual current device (RCD) protected supply.** Use of an RCD reduces the risk of electric shock.

24.4 Personal safety

- a) **Stay alert, watch what you are doing and use common sense when operating a power tool. Do not use a power tool while you are tired or under the influence of drugs, alcohol or medication.** A moment of inattention while operating power tools may result in serious personal injury.
- b) **Use personal protective equipment. Always wear eye protection.** Protective equipment such as a dust mask, non-skid safety shoes, hard hat or hearing protection used for appropriate conditions will reduce personal injuries.

- c) **Prevent unintentional starting. Ensure the switch is in the off-position before connecting to power source and/or battery pack, picking up or carrying the tool.** Carrying power tools with your finger on the switch or energising power tools that have the switch on invites accidents.
- d) **Remove any adjusting key or wrench before turning the power tool on.** A wrench or a key left attached to a rotating part of the power tool may result in personal injury.
- e) **Do not overreach. Keep proper footing and balance at all times.** This enables better control of the power tool in unexpected situations.
- f) **Dress properly. Do not wear loose clothing or jewellery. Keep your hair and clothing away from moving parts.** Loose clothes, jewellery or long hair can be caught in moving parts.
- g) **If devices are provided for the connection of dust extraction and collection facilities, ensure these are connected and properly used.** Use of dust collection can reduce dust-related hazards.
- h) **Do not let familiarity gained from frequent use of tools allow you to become complacent and ignore tool safety principles.** A careless action can cause severe injury within a fraction of a second.

24.5 Power tool use and care

- a) **Do not force the power tool. Use the correct power tool for your application.** The correct power tool will do the job better and safer at the rate for which it was designed.
- b) **Do not use the power tool if the switch does not turn it on and off.** Any power tool that cannot be controlled with the switch is dangerous and must be repaired.
- c) **Disconnect the plug from the power source and/or remove the battery pack, if detachable, from the power tool before making any adjustments, changing accessories, or storing power tools.** Such preventive safety measures reduce the risk of starting the power tool accidentally.
- d) **Store idle power tools out of the reach of children and do not allow persons unfamiliar with the power tool or these instructions to operate the power tool.** Power tools are dangerous in the hands of untrained users.
- e) **Maintain power tools and accessories. Check for misalignment or binding of moving**

parts, breakage of parts and any other condition that may affect the power tool's operation. If damaged, have the power tool repaired before use. Many accidents are caused by poorly maintained power tools.

- f) **Keep cutting tools sharp and clean.** Properly maintained cutting tools with sharp cutting edges are less likely to bind and are easier to control.
- g) **Use the power tool, accessories and tool bits etc. in accordance with these instructions, taking into account the working conditions and the work to be performed.** Use of the power tool for operations different from those intended could result in a hazardous situation.
- h) **Keep handles and grasping surfaces dry, clean and free from oil and grease.** Slippery handles and grasping surfaces do not allow for safe handling and control of the tool in unexpected situations.

24.6 Battery tool use and care

- a) **Recharge only with the charger specified by the manufacturer.** A charger that is suitable for one type of battery pack may create a risk of fire when used with another battery pack.
- b) **Use power tools only with specifically designated battery packs.** Use of any other battery packs may create a risk of injury and fire.
- c) **When battery pack is not in use, keep it away from other metal objects, like paper clips, coins, keys, nails, screws or other small metal objects, that can make a connection from one terminal to another.** Shorting the battery terminals together may cause burns or a fire.
- d) **Under abusive conditions, liquid may be ejected from the battery; avoid contact. If contact accidentally occurs, flush with water. If liquid contacts eyes, additionally seek medical help.** Liquid ejected from the battery may cause irritation or burns.
- e) **Do not use a battery pack or tool that is damaged or modified.** Damaged or modified batteries may exhibit unpredictable behaviour resulting in fire, explosion or risk of injury.
- f) **Do not expose a battery pack or tool to fire or excessive temperature.** Exposure to fire or temperature above 130 °C may cause explosion.
- g) **Follow all charging instructions and do not charge the battery pack or tool outside the**

temperature range specified in the instructions. Charging improperly or at temperatures outside the specified range may damage the battery and increase the risk of fire.

24.7 Service

- a) **Have your power tool serviced by a qualified repair person using only identical replacement parts.** This will ensure that the safety of the power tool is maintained.
- b) **Never service damaged battery packs.** Service of battery packs should only be performed by the manufacturer or authorized service providers.

Índice

| | | |
|----|---|----|
| 1 | Prólogo..... | 31 |
| 2 | Informaciones relativas a estas instrucciones para la reparación..... | 32 |
| 3 | Sinopsis..... | 32 |
| 4 | Indicaciones relativas a la seguridad..... | 33 |
| 5 | Preparar el soplador para el trabajo..... | 36 |
| 6 | Ensamblar el soplador..... | 37 |
| 7 | Colocar y sacar el acumulador..... | 37 |
| 8 | Ajustar el soplador para el operario..... | 38 |
| 9 | Conectar y desconectar el soplador..... | 39 |
| 10 | Comprobar el soplador..... | 39 |
| 11 | Trabajar con el soplador..... | 40 |
| 12 | Después del trabajo..... | 41 |
| 13 | Transporte..... | 41 |
| 14 | Almacenamiento..... | 41 |
| 15 | Limpiar..... | 41 |
| 16 | Mantenimiento y reparación..... | 41 |
| 17 | Subsanar las perturbaciones..... | 42 |
| 18 | Datos técnicos..... | 43 |
| 19 | Piezas de repuesto y accesorios..... | 43 |
| 20 | Gestión de residuos..... | 43 |
| 21 | Declaración de conformidad UE..... | 44 |
| 22 | Declaración de conformidad UKCA..... | 44 |
| 23 | Direcciones..... | 45 |
| 24 | Indicaciones de seguridad generales para herramientas eléctricas..... | 45 |

1 Prólogo

Distinguidos clientes,

Nos alegramos de que se hayan decidido por STIHL. Desarrollamos y confeccionamos nuestros productos en primera calidad y con arreglo a las necesidades de nuestros clientes. De esta manera conseguimos elaborar productos altamente fiables incluso en condiciones de esfuerzo extremas.

STIHL también presta un Servicio Postventa de primera calidad. Nuestros comercios especializados garantizan un asesoramiento e instrucciones competentes así como un amplio asesoramiento técnico.

STIHL se declara expresamente a favor de tratar la naturaleza de forma sostenible y responsable. Estas instrucciones de servicio pretenden asistirle para hacer un uso ecológico y seguro de su producto STIHL durante toda su vida útil.

Le agradecemos su confianza y le deseamos que disfrute de su producto STIHL.



Dr. Nikolas Stihl

IMPORTANTE: LEER ANTES DE USAR Y GUARDAR.

2 Informaciones relativas a estas instrucciones para la reparación

2.1 Documentación vigente

Las normas de seguridad locales están en vigor.

- ▶ Además de este manual de instrucciones, se deben leer detenidamente y con máxima atención los siguientes documentos:
 - Manual de instrucciones del acumulador STIHL AR L
 - Manual de instrucciones del adaptador de compartimento para dos acumuladores STIHL ADA 1000
 - Manual de instrucciones de los cargadores STIHL AL 101, 301, 301-4, 500
 - Indicaciones de seguridad del acumulador STIHL AP
 - Información de seguridad sobre acumuladores STIHL y productos con acumulador incorporado: www.stihl.com/safety-data-sheets

2.2 Marca de las indicaciones de advertencia en el texto



ADVERTENCIA

- La indicación hace referencia a peligros que pueden provocar lesiones graves o la muerte.
 - ▶ Con las medidas mencionadas se pueden evitar lesiones graves o mortales.

INDICACIÓN

- La indicación hace referencia a peligros que pueden provocar daños materiales.
 - ▶ Con las medidas mencionadas se pueden evitar daños materiales.

2.3 Símbolos en el texto



Este símbolo remite a un capítulo de este manual de instrucciones.

3 Sinopsis

3.1 Soplador

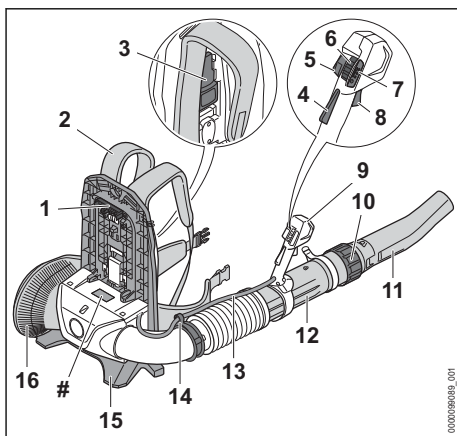

1 Enchufe

El enchufe conecta el soplador al acumulador.

2 Cinturón de porte

El cinturón de porte distribuye el peso del soplador sobre el cuerpo.

3 Palanca

La palanca fija el acumulador al sistema de porte.

4 Bloqueo de la palanca de mando

El bloqueo de la palanca de mando desbloquea la palanca de mando

5 Tecla del gas fijo

La tecla del gas fija la fuerza actual de soplado.

6 Corredora de desbloqueo

La corredora de desbloqueo sirve para conectar el soplador y ajustar el nivel de potencia.

7 LEDs

Los LEDs indican el nivel de potencia ajustado.

8 Palanca de mando

La palanca de mando conecta y desconecta el soplador.

9 Empuñadura de mando

La empuñadura de mando sirve para manejar, sujetar y guiar el tubo de soplado.

10 Tuerca de racor

La tuerca de racor sirve para ajustar la longitud del tubo de soplado.

11 Tobera

La tobera conduce y concentra la corriente de aire.

12 Tubo de soplado

El tubo de soplado conduce la corriente de aire.

13 Mazo de cables

El mazo de cables une el acelerador al motor.

14 Soporte del mazo de cables

El soporte del mazo de cables sirve para fijar el mazo de cables.

15 Pie de apoyo

El pie de apoyo sirve para depositar el soplador en el suelo.

16 Rejilla protectora

La rejilla protectora protege al usuario contra las piezas en movimiento del soplador.

Rótulo de potencia con número de máquina**3.2 Símbolos**

Los símbolos pueden estar en el soplador y significan lo siguiente:

 En esta posición, la tuerca de racor está abierta. El tubo de soplado se puede extraer.

 En esta posición, la tuerca de racor está cerrada. El tubo de soplado no se puede extraer.

 La palanca encaja de forma audible.

 Girar en este sentido para montar la tobera.

 Deslizar la corredera de desbloqueo hacia delante para conectar el soplador y ajustar los niveles de potencia.

 Activar y desactivar la tecla del gas fijo.

 Nivel de potencia acústica garantizado según la directriz 2000/14/CE en dB(A) para hacer equiparables las emisiones acústicas de productos.

 No echar este producto a la basura doméstica.

4 Indicaciones relativas a la seguridad**4.1 Símbolos de advertencia**

Los símbolos de advertencia en el soplador significan lo siguiente:

 Tener en cuenta las indicaciones de seguridad y sus respectivas medidas.

 Leer detenidamente y con máxima atención el manual de instrucciones y guardarlo.

 Ponerse gafas protectoras y protector de los oídos.

 Asegurar el pelo largo, de modo que no pueda ser absorbido por el soplador.

 Tener en cuenta las indicaciones de seguridad relativas a los objetos que pueden salir despedidos y sus respectivas medidas.

 Mantener la distancia de seguridad. 15 m (50 ft)

 Sacar el acumulador durante las interrupciones de los trabajos, el transporte, cuando se guarde y se realicen trabajos de mantenimiento o reparación.

4.2 Uso previsto

El soplador STIHL BGA 300.1 sirve para soplar hojas, hierba, papel y materiales similares.

El soplador se puede utilizar bajo la lluvia.

Este soplador funciona con un acumulador STIHL AR L o un acumulador STIHL AP junto con el adaptador de compartimento para dos acumuladores STIHL ADA 1000.

▲ ADVERTENCIA

- Los acumuladores no autorizados por STIHL para el soplador pueden provocar incendios y explosiones. Las personas pueden sufrir lesiones graves o mortales y se pueden producir daños materiales.

- ▶ Utilizar el soplador con un acumulador STIHL AR L o un acumulador STIHL AP junto con el adaptador de compartimento para dos acumuladores STIHL ADA 1000.
- En el caso de que el soplador o el acumulador no se emplee de forma apropiada, las personas pueden sufrir lesiones graves o mortales y se pueden producir daños materiales.
 - ▶ Emplear el soplador tal y como se especifica en este manual de instrucciones.
 - ▶ Utilizar el acumulador tal y como se describe en el manual de instrucciones del acumulador STIHL AR L o en el manual de instrucciones del adaptador de compartimento para dos acumuladores STIHL ADA 1000.

4.3 Requisitos para el usuario

▲ ADVERTENCIA

- Los usuarios no instruidos no pueden identificar ni calcular los peligros del soplador. El usuario u otras personas pueden sufrir lesiones graves o mortales.



- ▶ Leer este manual de instrucciones, entenderlo y guardarlo.

- ▶ En caso de ceder el soplador a otra persona, hay que proporcionarle también el manual de instrucciones.
- ▶ Asegurarse de que el usuario cumple con estos requisitos:
 - El usuario está descansado.
 - El usuario dispone de la capacidad corporal, sensorial y mental para manejar y trabajar con el soplador. En el caso de que el usuario presente limitaciones físicas, sensoriales o psíquicas, deberá trabajar solo bajo supervisión y siguiendo las instrucciones de una persona responsable.
 - El usuario puede identificar y calcular los peligros del soplador.
 - El usuario es mayor de edad o, según las correspondientes regulaciones nacionales, es instruido bajo supervisión en una profesión.
 - El usuario ha recibido instrucciones de un distribuidor especializado STIHL o una persona especializada antes de trabajar por primera vez con el soplador.
 - El usuario no se encuentra bajo los efectos del alcohol, medicamentos o drogas.

- ▶ En caso de dudas, acudir a un distribuidor especializado STIHL.

4.4 Ropa y equipamiento

▲ ADVERTENCIA

- Durante el trabajo, el soplador puede absorber el pelo largo. El operario puede sufrir lesiones graves.
 - ▶ Recogerse el pelo largo y asegurarlo, de manera que se encuentre por encima de los hombros y no pueda ser absorbido por el soplador.
- Durante el trabajo pueden salir disparados hacia arriba objetos a alta velocidad. El usuario puede resultar lesionado.
 - ▶ Ponerse gafas protectoras muy pegadas. Las gafas protectoras adecuadas están testadas según la norma EN 166 o según normativas nacionales y se pueden adquirir en un comercio con el correspondiente marcado.
 - ▶ Llevar pantalones largos.
- Durante el trabajo se genera ruido. El ruido puede afectar a los oídos.
 - ▶ Utilizar un protector de oídos.



- Durante el trabajo puede levantarse polvo. El polvo aspirado puede perjudicar la salud y provocar reacciones alérgicas.
 - ▶ En caso de levantarse polvo, ponerse una mascarilla protectora contra el polvo.
- La ropa no apropiada se puede enganchar en la leña, la maleza y en el soplador. Los usuarios que no lleven ropa adecuada pueden resultar gravemente heridos.
 - ▶ Usar ropa ceñida.
 - ▶ Quitarse bufandas y joyas.
- Si el usuario lleva calzado no apropiado, se puede resbalar. El usuario puede resultar lesionado.
 - ▶ Llevar calzado resistente y cerrado con suela antideslizante.

4.5 Zona de trabajo y entorno

▲ ADVERTENCIA

- Las personas ajenas, los niños y los animales no pueden identificar ni calcular los peligros del soplador y los objetos lanzados hacia arriba. Las personas ajenas al trabajo, los niños y los animales pueden sufrir lesiones graves, y se pueden producir daños materiales.



- ▶ Mantener alejados de la zona de trabajo a personas ajenas, niños y animales en un radio de 15 m.

- ▶ Mantener una distancia de 15 m respecto de los objetos.
- ▶ No dejar el soplador sin vigilancia.
- ▶ Asegurarse de que los niños no puedan jugar con el soplador.
- Los componentes eléctricos del soplador pueden generar chispas. En entornos fácilmente inflamables o explosivos, las chispas pueden provocar incendios y explosiones. Las personas pueden sufrir lesiones graves o mortales y se pueden producir daños materiales.
 - ▶ No trabajar en un entorno fácilmente inflamable o explosivo.

4.6 Estado seguro

El soplador se encuentra en un estado seguro, cuando se cumplen estas condiciones:

- El soplador está intacto.
- El soplador está limpio y seco.
- Los elementos de mando funcionan y no han sido modificados.
- Se han montado accesorios originales STIHL para este soplador.
- Los accesorios están montados correctamente.

▲ ADVERTENCIA

- En un estado que no sea seguro, es posible que ciertos componentes ya no funcionen correctamente y se desactiven dispositivos de seguridad. Las personas pueden sufrir lesiones graves o mortales.
 - ▶ Trabajar con un soplador que no esté defectuoso.
 - ▶ Si el soplador está sucio o mojado: limpiar el soplador y dejarlo secar.
 - ▶ No modificar el soplador. Excepción: montaje de una tobera adecuada para este soplador.
 - ▶ Si los elementos de mando no funcionan: no trabajar con el soplador.
 - ▶ Montar accesorios originales STIHL para este soplador.
 - ▶ Montar los accesorios tal y como se describe en este manual de instrucciones o en el manual de instrucciones del accesorio correspondiente.
 - ▶ No introducir objetos en las aberturas del soplador.
 - ▶ Sustituir los rótulos de indicación que estén desgastados o dañados.

- ▶ En caso de dudas: acudir a un distribuidor especializado STIHL.

4.7 Trabajos

▲ ADVERTENCIA

- En determinadas situaciones, el operario ya no puede trabajar de forma concentrada. El usuario puede tropezar, caer y resultar gravemente lesionado.
 - ▶ Trabajar de forma tranquila y prudente.
 - ▶ Si las condiciones de luz y de visibilidad son deficientes, no trabajar con el soplador.
 - ▶ Solo una persona puede manejar el soplador cada vez.
 - ▶ No trabajar a una altura superior a la de los hombros.
 - ▶ Prestar atención a los obstáculos.
 - ▶ Trabajar de pie sobre el suelo y mantener el equilibrio. Si se tiene que trabajar en alturas, utilizar una plataforma elevadora de trabajo o un andamio seguro.
 - ▶ Si se perciben signos de cansancio, hacer una pausa.
 - ▶ Soplar en el sentido del aire.
- Durante el trabajo pueden salir disparados hacia arriba objetos a alta velocidad. Las personas y los animales pueden sufrir lesiones graves y se pueden producir daños materiales.
 - ▶ No soplar hacia personas, animales u objetos.
- En el caso de que el soplador cambie o se comporte de forma no acostumbrada durante el trabajo, el soplador puede encontrarse en un estado inseguro. Las personas pueden sufrir lesiones graves y se pueden producir daños materiales.
 - ▶ Finalizar el trabajo, quitar el acumulador y acudir a un distribuidor especializado STIHL.
- Durante el trabajo, el soplador puede producir vibraciones.
 - ▶ Hacer pausas para descansar.
 - ▶ Si se detectan signos de problemas circulatorios: acudir a un médico.
- Debido al polvo levantado puede originarse una carga electrostática en el soplador. En determinadas condiciones ambientales (p. ej. ambiente seco), el soplador se puede descargar repentinamente y pueden producirse chispas. En entornos fácilmente inflamables o explosivos las chispas pueden provocar incendios y explosiones. Las personas pueden



sufrir lesiones graves o mortales y se pueden producir daños materiales.

- ▶ No trabajar en un entorno fácilmente inflamable o explosivo.
- En una situación de peligro, el usuario puede asustarse y no quitarse el sistema de porte. El operario puede sufrir lesiones graves.
 - ▶ Practicar la manera de quitarse el sistema de porte.

4.8 Transporte

▲ ADVERTENCIA

- Durante el transporte, el soplador puede volcar y moverse. Las personas pueden sufrir lesiones y se pueden producir daños materiales.



- ▶ Sacar el acumulador.

- ▶ Asegurar el soplador con cintas tensoras, correas o una red, de manera que no pueda volcar ni moverse.

4.9 Almacenamiento

▲ ADVERTENCIA

- Los niños no pueden identificar ni calcular los peligros del soplador. Los niños pueden resultar lesionados gravemente.



- ▶ Sacar el acumulador.

- ▶ Guardar el soplador fuera del alcance de los niños.
- Los contactos eléctricos del soplador y los componentes metálicos se pueden corroer por la humedad. El soplador se puede dañar.



- ▶ Sacar el acumulador.

- ▶ Guardar el soplador limpio y seco.

4.10 Limpieza, mantenimiento y reparación

▲ ADVERTENCIA

- Si durante la limpieza, el mantenimiento o la reparación está colocado el acumulador, se puede conectar el soplador de forma accidental. Las personas pueden sufrir lesiones graves y se pueden producir daños materiales.



- ▶ Sacar el acumulador.

- Los detergentes agresivos, la limpieza con chorros de agua u objetos puntiagudos pueden dañar el soplador y el acumulador. En el caso de que el soplador o el acumulador no se limpien tal como se especifica en este manual de instrucciones, pueden dejar de funcionar correctamente los componentes y desactivarse los dispositivos de seguridad. Las personas pueden sufrir lesiones graves.
 - ▶ Limpiar el soplador y el acumulador tal y como se especifica en este manual de instrucciones.
- En el caso de que no se efectúe correctamente el mantenimiento o la reparación del soplador o el acumulador, pueden dejar de funcionar correctamente los componentes y desactivarse los dispositivos de seguridad. Las personas pueden sufrir lesiones graves o mortales.
 - ▶ No realizar el mantenimiento y la reparación del soplador y el acumulador uno mismo.
 - ▶ En el caso de que haya que realizar el mantenimiento o la reparación del soplador o el acumulador: acudir a un distribuidor especializado STIHL.

5 Preparar el soplador para el trabajo

5.1 Preparar el soplador para el trabajo

Antes de comenzar cualquier trabajo deben realizarse los siguientes pasos:

- ▶ Asegurarse de que los siguientes componentes se encuentren en un estado seguro:
 - Soplador, 4.6.
 - Acumulador, como se describe en el manual de instrucciones del acumulador STIHL AR L o en el manual de instrucciones del adaptador de compartimento para dos acumuladores STIHL ADA 1000.
- ▶ Comprobar el acumulador tal y como se especifica en el manual de instrucciones del acumulador STIHL AR L.
- ▶ Cargar el acumulador completamente tal como se describe en el manual de instrucciones de los cargadores STIHL AL 101, 301, 301-4, 500.
- ▶ Limpiar el soplador, 15.1.
- ▶ Montar el tubo de soplado, 6.1.

- ▶ Acoplar la tobera, 6.2.
- ▶ Ponerse el cinturón y ajustarlo, 8.1.
- ▶ Comprobar los elementos de mando, 10.1.
- ▶ Si no se pueden realizar estos pasos: no utilizar el soplador y acudir a un distribuidor especializado STIHL.

6 Ensamblar el soplador

6.1 Montar el tubo de soplado

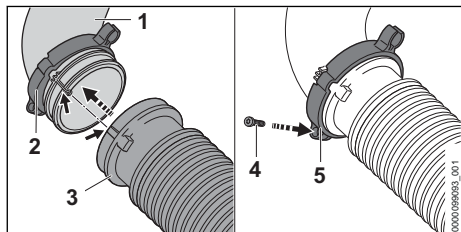

- ▶ Montar la "abrazadera junto con el soporte del mazo de cables" (2) en el codo (1).
- ▶ Calar el tubo flexible ondulado (3) en el codo (1).
El tubo flexible ondulado (3) queda enrasado con el codo (1).
- ▶ Calar la "abrazadera junto con el soporte del mazo de cables" (2) en el tubo flexible ondulado (3) hasta el tope y alinearla, de manera que el ojo del tornillo (5) esté orientado hacia abajo.
- ▶ Enroscar el tornillo (4) y apretarlo firmemente.

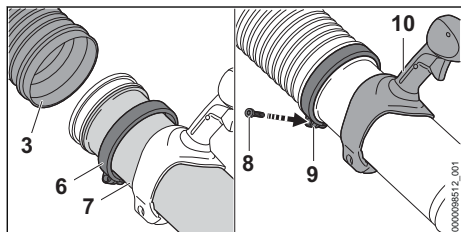

- ▶ Calar la abrazadera (6) en el tubo de soplado (7).
- ▶ Calar el tubo de soplado (7) en el tubo flexible ondulado (3) hasta el tope.
- ▶ Alinear el tubo de soplado (7), de manera que el asidero (10) esté orientado hacia arriba.
- ▶ Calar la abrazadera (6) en el tubo flexible ondulado (3) hasta el tope y alinearla, de manera que el ojo del tornillo (9) esté orientado hacia abajo.
- ▶ Enroscar el tornillo (8) y apretarlo firmemente.

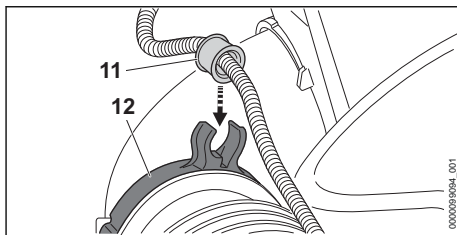

- ▶ Presionar el casquillo (11) en el soporte del mazo de cables (12).
El casquillo encastra de forma audible.

6.2 Montar y desmontar la tobera

- ▶ Parar el motor.

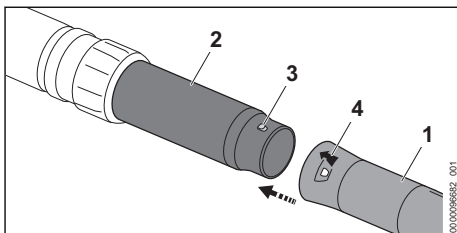

- ▶ Poner el perno (3) y el orificio (4) a la misma altura.
- ▶ Montar la tobera (1) en el tubo de soplado (2).
- ▶ Girar la tobera (1) hasta que encaje.
La tobera ya no se tiene que desmontar.

7 Colocar y sacar el acumulador

7.1 Colocar el acumulador

- ▶ Depositar el soplador sobre una superficie plana.

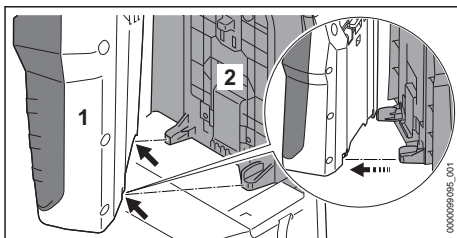

- ▶ Colocar el acumulador (1) en la placa espaldar (2), de manera que las guías en dicha placa (2) encajen en los rebajes del acumulador (1).

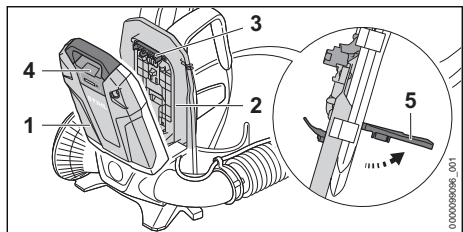

- ▶ Levantar la palanca (5) y retenerla.
- ▶ Presionar el acumulador (1) en la placa espalda (2) hasta que el enchufe (3) quede aplicado a la hembrilla (4).

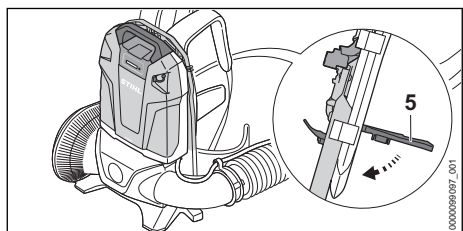

- ▶ Oprimir la palanca (5) hacia abajo hasta que se oiga encastrar.

7.2 Sacar el acumulador

- ▶ Depositar el soplador sobre una superficie plana.
- ▶ Levantar la palanca.
- ▶ Quitar el acumulador.

8 Ajustar el soplador para el operario

8.1 Ponerse y quitarse el cinturón

8.1.1 Ponerse el cinturón y ajustarlo

- ▶ Ponerse el soplador a la espalda.

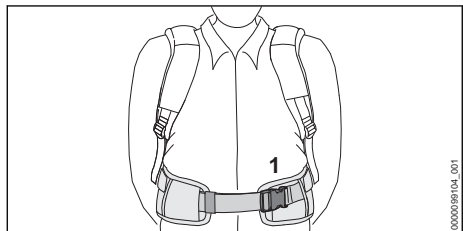

- ▶ Cerrar el cierre (1) del cinturón de caderas.

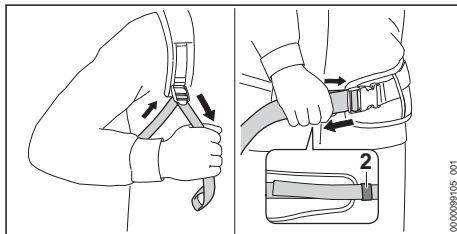

- ▶ Tensar los cinturones hasta que el cinturón de caderas esté bien ajustado a estas y los acolchados queden aplicados a la espalda.
- ▶ Enhebrar el extremo del cinturón de las caderas en la argolla (2).

8.1.2 Quitarse el cinturón de porte

- ▶ Aflojar los cinturones.
- ▶ Abrir el cierre del cinturón de caderas.
- ▶ Quitarse el soplador de la espalda.

8.2 Ajustar la empuñadura de mando

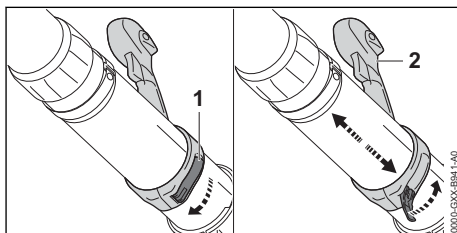

- ▶ Abrir el tensor rápido (1).
- ▶ Colocar la empuñadura de mando (2) en la posición deseada.
- ▶ Cerrar el tensor rápido (1).
El tensor rápido encastra de forma audible.

8.3 Ajustar el tubo de soplado

La tobera se puede ajustar de forma progresiva, independientemente de la estatura del usuario y de la situación de trabajo.

- ▶ Parar el motor.

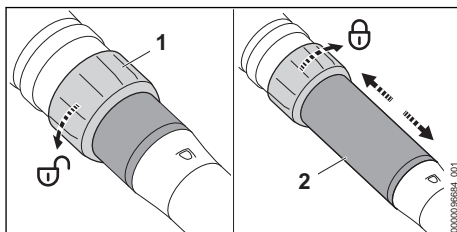

- ▶ Girar la tuerca de racor (1) media vuelta hacia ⚙.
- ▶ Ajustar el tubo de soplado (2) a la longitud deseada.
- ▶ Girar la tuerca de racor (1) en el sentido ⚙ hasta el tope

9 Conectar y desconectar el soplador

9.1 Conectar el soplador

- ▶ Sujetar el soplador por la empuñadura de mando con la mano derecha, de manera que el dedo pulgar abrace dicha empuñadura.

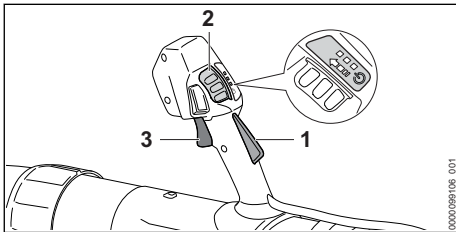

- ▶ Oprimir el bloqueo de la palanca de mando (1) con la mano y mantenerlo oprimido.
- ▶ Empujar la corredera de desbloqueo (2) con el pulgar en el sentido de la flecha y dejar que retroceda por fuerza elástica.
Los LEDs lucen e indican el nivel de potencia ajustado en último lugar.
- ▶ Empujar la palanca de mando (3) con el dedo índice en el sentido de las cuchillas y sujetarla.
El soplador acelera y sale aire de la tobera.

Cuanto más se apriete la palanca de mando (3), más aire sale de la tobera.

El soplador también se puede conectar, oprimiendo primero la corredera de desbloqueo (2) y, en 3 minutos, (mientras lucen los LEDs), el bloqueo de la palanca de mando (1). La palanca de mando (3) está desbloqueada y el soplador, listo para el trabajo.

Si, tras la conexión, se sueltan la palanca de mando (3) y el bloqueo de la palanca de mando (1), los LEDs todavía lucen durante 3 minutos. Mientras lucen los LEDs, el soplador se puede volver a conectar sin accionar la corredera de desbloqueo (2).

9.2 Desconectar el soplador

- ▶ Soltar la palanca de mando y el bloqueo de la palanca de mando.
Ya no sale aire de la tobera.

- ▶ Si sigue saliendo aire de la tobera, sacar el acumulador y acudir a un distribuidor especializado STIHL.
El soplador está averiado.

10 Comprobar el soplador

10.1 Comprobar los elementos de mando

Palanca de mando

- ▶ Sacar el acumulador.
- ▶ Intentar oprimir la palanca de mando sin presionar el bloqueo de la palanca de mando.
- ▶ Si se puede presionar la palanca de mando, no utilizar el soplador y acudir a un distribuidor especializado STIHL.
El bloqueo de la palanca de mando está averiado.
- ▶ Empujar la corredera de desbloqueo con el pulgar en el sentido de la flecha y dejar que retroceda por fuerza elástica.
- ▶ Oprimir el bloqueo de la palanca de mando y mantenerlo oprimido.
- ▶ Presionar la palanca de mando.
- ▶ Soltar la palanca de mando y el bloqueo de la palanca de mando.
- ▶ Si la corredera de desbloqueo, la palanca de mando o el bloqueo de la palanca de mando se mueven con dificultad o no vuelven a la posición de salida por sí mismos: no utilizar el soplador y acudir a un distribuidor especializado STIHL.
La corredera de desbloqueo, la palanca de mando o el bloqueo de la palanca de mando están averiados.

Conectar el soplador

- ▶ Colocar el acumulador.
- ▶ Oprimir el bloqueo de la palanca de mando con la mano y mantenerlo oprimido.
- ▶ Empujar la corredera de desbloqueo con el pulgar en el sentido de la flecha y dejar que retroceda por fuerza elástica.
- ▶ Presionar la palanca de mando y mantenerla presionada.
Sale aire de la tobera.
- ▶ Si parpadean 3 LEDs en rojo, sacar el acumulador y acudir a un distribuidor especializado STIHL.
El soplador presenta una anomalía.
- ▶ Soltar la palanca de mando.
Ya no sale aire de la tobera.

- ▶ Si sigue saliendo aire de la tobera, sacar el acumulador y acudir a un distribuidor especializado STIHL.
El soplador está averiado.

11 Trabajar con el soplador

11.1 Sujetar y guiar el soplador



- ▶ Llevar el soplador a la espalda.
- ▶ Sujetar el soplador por la empuñadura de mando con la mano derecha, de manera que el dedo pulgar abrace dicha empuñadura.

11.2 Ajustar el nivel de potencia

Según la aplicación, se pueden ajustar 3 niveles de potencia. Los LEDs indican el nivel de potencia ajustado. Cuanto más alto es el escalón de potencia, tanto más aire puede salir de la tobera.

El nivel de potencia ajustado influye en el tiempo de funcionamiento del acumulador. Cuanto más bajo es el nivel de potencia, tanto mayor es el tiempo de funcionamiento del acumulador.

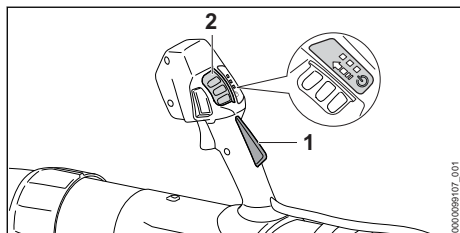

- ▶ Oprimir el bloqueo de la palanca de mando (1) y mantenerlo oprimido.
- ▶ Empujar la corredera de desbloqueo (2) con el pulgar en el sentido de la flecha y dejar que retroceda por fuerza elástica. Los LEDs lucen e indican el nivel de potencia ajustado.
- ▶ Presionar la corredera de desbloqueo (2) hacia delante y dejarla volver por fuerza elástica. El siguiente nivel de potencia queda ajustado. Tras el tercer escalón de potencia sigue otra vez el primer escalón.

- ▶ Oprimir la corredera de desbloqueo (2) hacia delante y dejarla retroceder por fuerza elástica hasta que quede ajustado el nivel de potencia deseado.

11.3 Activar y desactivar el gas fijo

Independientemente del escalón de potencia ajustado, se puede activar el gas fijo. Con el gas fijo se puede ajustar cualquier fuerza de soplado deseada.

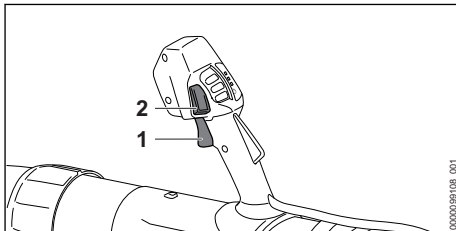

- ▶ Conectar el soplador.
- ▶ Ajustar el nivel de potencia.
- ▶ Ajustar la fuerza de soplado mediante la palanca de mando (1).
- ▶ Presionar la tecla del gas fijo (2). La fuerza de soplado está fijada. La palanca de mando ya se puede soltar.

Para desactivar el gas fijo, presionar de nuevo la tecla del gas fijo (2).

11.4 Activar la función Boost

Independientemente del escalón de potencia ajustado, se puede activar la función Boost. Estando activada la función Boost, el soplador sopla a potencia máxima.

La función Boost influye en el tiempo de funcionamiento del acumulador. Cuanto más tiempo está activada la función Boost, tanto más corto es el tiempo de funcionamiento del acumulador.

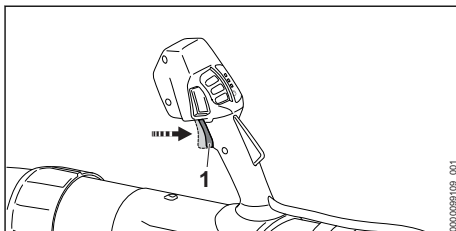

- ▶ Presionar a fondo la palanca de mando (1) y mantenerla presionada. Los LEDs parpadean sucesivamente. La función Boost está activada.

Al soltar la palanca de mando (1), la función Boost está desactivada. El último nivel de potencia utilizado se vuelve a ajustar.

11.5 Soplar

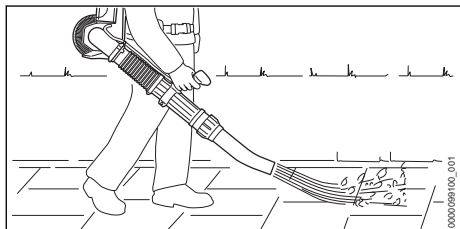

- ▶ Orientar la tobera hacia el suelo.
- ▶ Caminar hacia delante de forma lenta y controlada.

12 Después del trabajo

12.1 Después del trabajo

- ▶ Desconectar el soplador y sacar el acumulador.
- ▶ Si el soplador está mojado, dejarlo secar.
- ▶ Limpiar el soplador.

13 Transporte

13.1 Transportar el soplador

- ▶ Desconectar el soplador y sacar el acumulador.

Llevar el soplador

- ▶ Llevar el soplador a la espalda y asir el tubo de soplado por la empuñadura de mando con la mano derecha.

Transportar el soplador en un vehículo

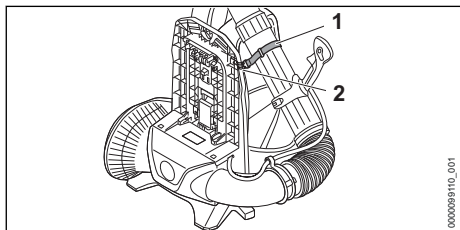

- ▶ Fijar el tubo de soplado en el gancho (2) de la placa espaldar utilizando la cinta (1).

- ▶ Asegurar el soplador, de manera que este no pueda volcar ni moverse.

14 Almacenamiento

14.1 Guardar el soplador

- ▶ Desconectar el soplador y sacar el acumulador.
- ▶ Guardar el soplador, de manera que se cumplan las siguientes condiciones:
 - El soplador no puede volcar ni moverse.
 - El soplador está fuera del alcance de los niños.
 - El soplador está limpio y seco.

15 Limpiar

15.1 Limpiar el soplador

- ▶ Desconectar el soplador y sacar el acumulador.
- ▶ Limpiar el soplador con un paño húmedo.
- ▶ Limpiar las ranuras de ventilación con un pincel.
- ▶ Limpiar la rejilla protectora con un pincel o con un cepillo blando.

16 Mantenimiento y reparación

16.1 Intervalos de mantenimiento

Los intervalos de mantenimiento dependen de las condiciones periféricas y las condiciones de trabajo. STIHL recomienda los siguientes intervalos de mantenimiento:

Anualmente

- ▶ Llevar el soplador a un distribuidor STIHL para su comprobación.

16.2 Mantenimiento y reparación del soplador

El usuario no puede realizar por sí mismo el mantenimiento y la reparación del soplador.

- ▶ Si hay que realizar el mantenimiento del soplador o si este está averiado o dañado: acudir a un distribuidor especializado STIHL.

17 Subsancar las perturbaciones

17.1 Subsancar las averías del soplador y el acumulador

| Avería | LEDs en el acumulador | Causa | Remedio |
|--|---------------------------|--|--|
| El soplador no se pone en marcha al conectarlo. | 1 LED parpadea en verde. | El estado de carga del acumulador es demasiado bajo. | ► Cargar el acumulador tal como se describe en el manual de instrucciones de los cargadores STIHL AL 101, 301, 301-4, 500. |
| | 1 LED luce en rojo. | El acumulador está demasiado caliente o demasiado frío. | ► Sacar el acumulador. ► Dejar enfriar o calentar el acumulador. |
| | 3 LEDs parpadean en rojo. | El soplador presenta una avería. | ► Sacar el acumulador y volver a colocarlo. ► Conectar el soplador. ► Si 3 LEDs siguen parpadeando en rojo: no utilizar el soplador y acudir a un distribuidor especializado STIHL. |
| | 3 LEDs lucen en rojo. | El soplador está demasiado caliente. | ► Sacar el acumulador. ► Dejar enfriar el soplador. |
| | 4 LEDs parpadean en rojo. | Hay una avería en el acumulador. | ► Sacar el acumulador y volver a colocarlo. ► Conectar el soplador. ► Si 4 LEDs siguen parpadeando en rojo: no utilizar el acumulador y acudir a un distribuidor especializado STIHL. |
| | | La conexión eléctrica entre el soplador y el acumulador está interrumpida. | ► Sacar el acumulador. ► Si al conectar el soplador éste sigue sin ponerse en marcha: limpiar las superficies de contacto del enchufe tal como se describe en el manual de instrucciones del acumulador STIHL AR L o en el manual de instrucciones del adaptador de compartimento para dos acumuladores STIHL ADA 1000. |
| | | El soplador y el acumulador están húmedos. | ► Dejar secar el soplador o el acumulador. |
| El soplador se desconecta mientras está funcionando. | | La palanca de mando ya está activada antes de accionar la corredera de desbloqueo. | ► Conectar el soplador tal y como se especifica en este manual de instrucciones. |
| | 3 LEDs lucen en rojo. | El soplador está demasiado caliente. | ► Sacar el acumulador. ► Dejar enfriar el soplador. |
| | | Existe una avería eléctrica. | ► Sacar el acumulador y volver a colocarlo. ► Si al conectar el soplador éste sigue sin ponerse en marcha: limpiar las superficies de contacto del enchufe tal como se describe en el manual de instrucciones del acumulador STIHL AR L o en el manual de instrucciones del adaptador de compartimento para dos acumuladores STIHL ADA 1000. ► Conectar el soplador. |

| Avería | LEDs en el acumulador | Causa | Remedio |
|--|-----------------------|--|--|
| El tiempo de funcionamiento del soplador es demasiado corto. | | El acumulador no está completamente cargado. | ► Cargar el acumulador completamente tal como se describe en el manual de instrucciones de los cargadores STIHL AL 101, 301, 301-4, 500. |
| | | Se ha sobrepasado la vida útil del acumulador. | ► Sustituir el acumulador. |

18 Datos técnicos

18.1 Soplador STIHL BGA 300.1

- Acumuladores admisibles:
 - STIHL AR L
 - STIHL AP junto con el adaptador de compartimento para dos acumuladores ADA 1000
- Fuerza de soplado: 26 N
- Velocidad máxima del aire: 86 m/s
- Velocidad media del aire: 72 m/s
- Paso de aire máximo (sin sistema de soplado): 1345 m³/h
- Paso de aire: 970 m³/h
- Peso sin acumulador: 7,4 kg

El tiempo de funcionamiento se indica en www.stihl.com/battery-life.

18.2 Valores de sonido y vibraciones

El valor K para el nivel de intensidad acústica es de 2 dB(A). El valor K para el nivel de potencia acústica es de 2 dB(A). El valor K para los valores de vibraciones es de 2 m/s².

STIHL recomienda utilizar protectores de los oídos.

- Nivel de presión sonora L_{pA} medido según EN 50636-2-100: 84 dB(A).
- Nivel de potencia acústica L_{wA} medido según EN 50636-2-100: 94 dB(A).
- Valor de vibraciones a_{hv} medido según EN 50636-2-100, empuñadura de mando: < 0,2 m/s².

Los valores de vibraciones indicados han sido medidos conforme a un método de ensayo normalizado y pueden consultarse para realizar un proceso de comprobación entre equipos eléctricos. Los valores de vibraciones realmente efectivos pueden diferir de los valores indicados en función del tipo de la aplicación. Los valores de vibraciones indicados pueden utilizarse para efectuar una primera evaluación de la carga vibratoria. La carga vibratoria real debe evaluarse. Para ello también pueden tomarse en

consideración los tiempos en los que el equipo eléctrico está apagado, y aquellos en los que, si bien está encendido, funciona sin carga.

Para información relativa al cumplimiento de la pauta de la patronal sobre vibraciones 2002/44/CE, véase www.stihl.com/vib.

18.3 REACH

REACH designa una ordenanza CE para el registro, evaluación y homologación de productos químicos.

Para informaciones para cumplimentar la ordenanza REACH, véase www.stihl.com/reach.

19 Piezas de repuesto y accesorios

19.1 Piezas de repuesto y accesorios

STIHL Estos símbolos caracterizan las piezas de repuesto STIHL y los accesorios originales STIHL.

STIHL recomienda emplear piezas de repuesto STIHL y accesorios originales STIHL.

Las piezas de repuesto y los accesorios de fabricantes externos no pueden ser evaluados por STIHL en lo que respecta a su fiabilidad, seguridad y aptitud pese a una observación continua del mercado por lo que STIHL tampoco puede responsabilizarse de su aplicación.

Las piezas de repuesto y los accesorios originales STIHL se pueden adquirir en un distribuidor especializado STIHL.

20 Gestión de residuos

20.1 Desechar el soplador

La administración municipal o los distribuidores especializados STIHL ofrecen información sobre la gestión de residuos.

Una gestión indebida puede dañar la salud y el medio ambiente.

- ▶ Llevar los productos STIHL incluido el embalaje a un punto de recogida adecuado para el reciclado con arreglo a las prescripciones locales.
- ▶ No echarlos a la basura doméstica.

21 Declaración de conformidad UE

21.1 Soplador STIHL BGA 300.1

ANDREAS STIHL AG & Co. KG
Badstraße 115
D-71336 Waiblingen

Alemania

declara, como único responsable, que

- Tipo de construcción: soplador de acumulador
- Marca: STIHL
- Modelo: BGA 300.1
- Identificación de serie: BA03

corresponde a las disposiciones de ley habituales de las directrices 2011/65/UE, 2006/42/CE, 2014/30/UE y 2000/14/CE y que se ha desarrollado y fabricado en cada caso conforme a las versiones válidas en la fecha de producción de las normas siguientes: EN 55014-1, EN 55014-2, EN 62841-1, observando la norma EN 50636-2-100.

El nivel de potencia acústica medido y el garantizado se han determinado conforme a la directriz 2000/14/CE, anexo V.

- Nivel de potencia acústica medido: 94 dB(A)
- Nivel de potencia acústica garantizado: 96 dB(A)

La documentación técnica se conserva en la homologación de productos de ANDREAS STIHL AG & Co. KG.

El año de construcción, el país de fabricación y el número de máquina figuran en el soplador.

Waiblingen, 15/12/2022

ANDREAS STIHL AG & Co. KG

Atentamente 

Robert Olma, Vice President, Regulatory Affairs & Global Governmental Relations

22 Declaración de conformidad UKCA

22.1 Soplador STIHL BGA 300.1

**UK
CA**

ANDREAS STIHL AG & Co. KG
Badstraße 115
D-71336 Waiblingen

Alemania

declara, como único responsable, que

- Tipo de construcción: soplador de acumulador
- Marca: STIHL
- Modelo: BGA 300.1
- Identificación de serie: BA03

cumple las disposiciones pertinentes de las regulaciones del Reino Unido The Restriction of the Use of Certain Hazardous Substances in Electrical and Electronic Equipment Regulations 2012, Supply of Machinery (Safety) Regulations 2008, Electromagnetic Compatibility Regulations 2016 y Noise Emission in the Environment by Equipment for use Outdoors Regulations 2001 y que se ha desarrollado y fabricado en cada caso conforme a las versiones de las normas siguientes vigentes en la fecha de producción: EN 55014-1, EN 55014-2, EN 62841-1, observando la norma EN 50636-2-100.

El nivel de potencia acústica medido y el garantizado se han determinado conforme a la regulación del Reino Unido Noise Emission in the Environment by Equipment for use Outdoors Regulations 2001, Schedule 8.

- Nivel de potencia acústica medido: 94 dB(A)
- Nivel de potencia acústica garantizado: 96 dB(A)

La documentación técnica se conserva en ANDREAS STIHL AG & Co. KG.

El año de construcción, el país de fabricación y el número de máquina figuran en el soplador.

Waiblingen, 15/12/2022

ANDREAS STIHL AG & Co. KG

Atentamente 

Robert Olma, Vice President, Regulatory Affairs & Global Governmental Relations

23 Direcciones

www.stihl.com

24 Indicaciones de seguridad generales para herramientas eléctricas

24.1 Introducción

Este capítulo reproduce las indicaciones generales de seguridad preformuladas en la norma EN/IEC 62841 para herramientas eléctricas de uso manual accionadas a motor.

STIHL tiene que imprimir estos textos.

Las indicaciones de seguridad para evitar una descarga eléctrica expuestas en "Indicaciones de seguridad eléctricas" no son aplicables a productos de acumulador STIHL.



ADVERTENCIA

- **Lea íntegramente las indicaciones de seguridad, las instrucciones, las ilustraciones y datos técnicos que se proveen con esta herramienta eléctrica.** La inobservancia de las siguientes instrucciones pueden provocar una descarga eléctrica, un incendio y/o lesiones graves. **Guardé todas las indicaciones de seguridad y las instrucciones para futuras consultas.**

El término de "herramienta eléctrica" empleado en las indicaciones de seguridad se refiere a herramientas eléctricas de conexión a la red (con cable de red) o a herramientas eléctricas accionadas por acumulador (sin cable de red).

24.2 Seguridad en el lugar de trabajo

- a) **Mantenga su zona de trabajo limpia y bien iluminada.** El desorden o la falta de iluminación en las zonas de trabajo pueden provocar accidentes.
- b) **No utilice la herramienta eléctrica en un entorno que albergue riesgo de explosión, en el que se encuentren líquidos, gases o materiales en polvo combustibles.** Las herramientas eléctricas producen chispas que pueden encender los materiales en polvo o los vapores.
- c) **Mantenga alejados a los niños y otras personas mientras está utilizando la herramienta eléctrica.** En caso de distracción, puede perder el control sobre la herramienta eléctrica.

24.3 Seguridad eléctrica

- a) **El enchufe de la herramienta eléctrica debe ser compatible con la caja de enchufe. No es admisible modificar el enchufe en forma alguna. No emplee adaptadores de enchufe en combinación con herramientas eléctricas dotadas de una toma de tierra.** Los enchufes sin modificar y las cajas de enchufe apropiadas reducen el riesgo de una descarga eléctrica.
- b) **Evite que su cuerpo toque superficies conectadas a tierra, como tubos, radiadores, cocinas y neveras.** El riesgo de recibir una descarga eléctrica es mayor si su cuerpo tiene contacto a tierra.
- c) **No exponga las herramientas eléctricas a la lluvia o la humedad.** El riesgo de recibir una descarga eléctrica aumenta si penetra agua en la herramienta eléctrica.
- d) **No emplear el cable de conexión para fines ajenos al mismo. No emplee nunca el cable de conexión para transportar, tirar o extraer el enchufe de la herramienta eléctrica. Mantenga el cable de conexión alejado del calor, aceite, aristas afiladas o piezas móviles.** Los cables de conexión dañados o enredados aumentan el riesgo de que se produzca una descarga eléctrica.
- e) **Al trabajar con una herramienta eléctrica a la intemperie, utilice solamente cables alargadores que sean apropiados para usarlos en el exterior.** La utilización de un cable alargador apropiado para usarlo en el exterior reduce el riesgo de que se produzca una descarga eléctrica.
- f) **Si fuese inevitable utilizar la herramienta eléctrica en un entorno húmedo, deberá emplear un interruptor diferencial.** La utilización de un interruptor diferencial reduce el riesgo de que se produzca una descarga eléctrica.

24.4 Seguridad de personas

- a) **Esté atento, preste atención a lo que hace y emplee la herramienta eléctrica con prudencia. No utilice ninguna herramienta eléctrica si estuviese cansado o si se encuentra bajo el efecto de drogas, alcohol o medicamentos.** Una simple distracción momentánea durante el uso de la herramienta eléctrica puede provocarle serias lesiones.
- b) **Utilice un equipo de protección personal y póngase siempre unas gafas protectoras.** El

- riesgo de lesionarse se reduce considerablemente si, dependiendo del tipo y la aplicación de la herramienta eléctrica empleada, se utiliza un equipo de protección adecuado, como una mascarilla antipolvo, zapatos de seguridad con suela antideslizante, casco, o protectores para los oídos.
- c) **Evite una puesta en marcha accidental. Asegurarse de que la herramienta eléctrica esté apagada antes de conectarla a la toma de corriente y/o a la batería, y antes de recogerla o transportarla.** Si al transportar la herramienta eléctrica lleva el dedo puesto en el interruptor, o si la enchufa en la toma de corriente mientras está encendida, ello puede provocar accidentes.
- d) **Retire las herramientas de ajuste o la llave inglesa antes de encender la herramienta eléctrica.** Una herramienta o llave colocada en una pieza en rotación de la herramienta eléctrica puede ocasionar lesiones.
- e) **Evite adoptar posturas arriesgadas. Adopte una postura segura y mantenga el equilibrio en todo momento.** Esto le permitirá controlar mejor la herramienta eléctrica en caso de presentarse situaciones inesperadas.
- f) **Póngase una ropa de trabajo apropiada. No utilice ropa holgada ni artículos de joyería. Mantenga el pelo y la ropa alejados de piezas que estén en movimiento.** La ropa holgada, los artículos de joyería y el pelo largo se pueden enganchar en las piezas en movimiento.
- g) **Cuando sea posible montar equipos de aspiración o recogida de polvo, se deben conectar y utilizar correctamente.** El empleo de estos equipos de aspiración puede reducir los riesgos derivados del polvo.
- h) **No se deje llevar por una falsa sensación de seguridad ni pase por alto las normas de seguridad para herramientas eléctricas, aun cuando esté familiarizado con ellas por haberlas utilizado con mucha frecuencia.** Actuar sin poner atención puede provocar graves lesiones en fracciones de segundos.
- mejor y más seguro dentro del margen de potencia indicado.
- b) **No utilice herramientas eléctricas cuyo interruptor esté defectuoso.** Las herramientas eléctricas que ya no se puedan encender o apagar son peligrosas y deben repararse.
- c) **Quite el enchufe de la red y/o saque la batería antes de modificar los ajustes de la herramienta eléctrica, cambiar las piezas del instrumento de inserción o guardar la herramienta eléctrica.** Esta medida preventiva reduce el riesgo de que la herramienta eléctrica arranque accidentalmente.
- d) **Guarde fuera del alcance de los niños las herramientas eléctricas que no utilice. No permita la utilización de la herramienta eléctrica a aquellas personas que no estén familiarizadas con su uso o que no hayan leído estas instrucciones.** Las herramientas eléctricas son peligrosas si las utilizan personas inexpertas.
- e) **Cuide la herramienta eléctrica y el instrumento de inserción con esmero. Controle si las piezas móviles funcionan correctamente y sin atascarse, y si existen piezas rotas o tan deterioradas que pudieran afectar al funcionamiento de la herramienta eléctrica.** Encargue la reparación de piezas defectuosas antes de volver a usar la herramienta eléctrica. Muchos de los accidentes tiene su origen en el mantenimiento deficiente de las herramientas eléctricas.
- f) **Mantenga las herramientas de corte afiladas y limpias.** Las herramientas con cantos de corte afilados que están cuidadas correctamente se atascan menos y se manejan mejor.
- g) **Utilice la herramienta eléctrica, el instrumento de inserción, los instrumentos de inserción, etc. con arreglo a estas instrucciones. Al hacerlo, tenga en cuenta las condiciones de trabajo y la actividad a realizar.** El uso de herramientas eléctricas para trabajos diferentes de aquellos para los que han sido concebidas puede originar situaciones peligrosas.
- h) **Mantenga las empuñaduras y las superficies de agarre secas, limpias y libres de aceite y grasa.** Las empuñaduras y superficies de agarre resbaladizas no permiten un manejo seguro ni el control de la herramienta eléctrica en situaciones imprevistas.

24.5 Uso y manejo de la herramienta eléctrica

- a) **No sobrecargue la herramienta eléctrica. Use la herramienta eléctrica destinada a tal fin para realizar su trabajo.** Con la herramienta eléctrica adecuada podrá trabajar

24.6 Uso y trato de la herramienta de acumulador

- a) **Cargue los acumuladores únicamente con los cargadores recomendados por el fabricante.** Existe riesgo de incendio del cargador, si se intenta cargar acumuladores de un tipo diferente al previsto para dicho cargador.
- b) **Emplee únicamente los acumuladores previstos en cada caso para las herramientas eléctricas.** El uso de otro tipo de acumuladores puede provocar lesiones y el riesgo de incendio.
- c) **Si no utiliza el acumulador, guárdelo separado de clips, monedas, llaves, clavos, tornillos o demás objetos metálicos que pudieran puentear sus contactos.** El cortocircuito de los contactos del acumulador pueden causar quemaduras o un incendio.
- d) **La utilización inadecuada del acumulador puede provocar fugas de líquido del mismo. Evite el contacto con dicho líquido. En caso de un contacto casual, enjuagar el área afectada con agua. En caso de contacto con los ojos, acuda además inmediatamente a un médico.** El líquido que sale del acumulador puede irritar la piel o producir quemaduras en la misma.
- e) **No utilice ningún acumulador que esté dañado o modificado.** Los acumuladores que estén dañados o modificados se pueden comportar imprevisiblemente y encenderse, explotar o provocar otros peligros.
- f) **No exponga un acumulador al fuego o temperaturas demasiado elevadas.** El fuego o temperaturas superiores a 130 °C (265 °F) pueden provocar una explosión.
- g) **Observe todas las instrucciones para realizar la carga y no cargue nunca el acumulador o la herramienta de acumulador fuera del margen de temperatura indicado en el manual de instrucciones.** La carga errónea o realizar la carga fuera del margen de temperatura admitido puede destruir el acumulador y aumentar el peligro de incendio.

24.7 Servicio Técnico

- a) **Encargue la reparación de su herramienta eléctrica a un profesional cualificado, empleando exclusivamente piezas de repuesto originales.** Solamente de este modo se mantendrá la seguridad de la herramienta eléctrica.

- b) **No realizar nunca el mantenimiento de un acumulador que esté dañado.** Cualquier mantenimiento de acumuladores solo es asunto del fabricante o de puntos de postventa provistos de los correspondientes poderes.

Innehållsförteckning

| | | |
|----|--|----|
| 1 | Förord..... | 47 |
| 2 | Information bruksanvisningen..... | 48 |
| 3 | Översikt..... | 48 |
| 4 | Säkerhetsanvisningar..... | 49 |
| 5 | Förbered lövblåsen..... | 52 |
| 6 | Montera lövblåsen..... | 52 |
| 7 | Sätt in och ta ut batteriet..... | 53 |
| 8 | Ställ in lövblåsen för användaren..... | 53 |
| 9 | Sätt på och stäng av lövblåsen..... | 54 |
| 10 | Kontrollera lövblåsen..... | 54 |
| 11 | Arbeta med lövblåsen..... | 55 |
| 12 | Efter arbetet..... | 56 |
| 13 | Transport..... | 56 |
| 14 | Förvaring..... | 56 |
| 15 | Rengöring..... | 56 |
| 16 | Underhåll och reparation..... | 56 |
| 17 | Felavhjälpning..... | 56 |
| 18 | Tekniska data..... | 57 |
| 19 | Reservdelar och tillbehör..... | 58 |
| 20 | Kassering..... | 58 |
| 21 | EU-försäkran om överensstämmelse..... | 58 |
| 22 | UKCA-konformitetsdeklaration..... | 58 |
| 23 | Adresser..... | 59 |
| 24 | Allmänna säkerhetsanvisningar för elverktyg..... | 59 |

1 Förord

Hej!

Tack för att du valt en produkt från STIHL. Vi utvecklar och tillverkar produkter av mycket hög kvalitet som uppfyller våra kunders behov. Därför är våra produkter mycket säkra även när de belastas mycket.

STIHL ger även en förstklassig service. Hos våra återförsäljare får du kompetent rådgivning och instruktioner samt tekniska råd.

STIHL strävar efter att arbeta på ett sätt som är så hållbart och ansvarsfullt mot naturen som möjligt. Denna bruksanvisning är till för att hjälpa dig att använda din STIHL produkt på ett säkert och miljövänligt sätt över lång tid.

Vi uppskattar ditt förtroende för oss och önskar dig lycka till med din STIHL-produkt.



Dr Nikolas Stihl

VIKTIGT! LÄS BRUKSANVISNINGEN INNAN DU ANVÄNDER PRODUKTEN OCH SPARA DEN.

2 Information bruksanvisningen

2.1 Aktuella dokument

Följ de lokala säkerhetsföreskrifterna.

- ▶ Läs följande kompletterande dokument till den här bruksanvisningen, se till att du förstått dem och sparar dem:
 - Bruksanvisning batteri STIHL AR L
 - Bruksanvisning adapter med dubbelt batterifack STIHL ADA 1000
 - Bruksanvisning till laddarna STIHL AL 101, 301, 301-4, 500
 - Säkerhetsanvisningar för batteriet STIHL AP
 - Säkerhetsföreskrifter för batterier och produkter med inbyggda batterier från STIHL: www.stihl.com/safety-data-sheets

2.2 Varningar i texten

VARNING

- Varnar för faror som kan leda till allvarliga skador eller dödsfall.
 - ▶ Med åtgärderna kan man förhindra allvarliga skador eller dödsfall.

OBS!

- Varnar för faror som kan leda till materialskador.
 - ▶ Med åtgärderna kan man förhindra materialskador.

2.3 Symboler i texten



Denna symbol hänvisar till ett kapitel i denna bruksanvisning.

3 Översikt

3.1 Lövblås

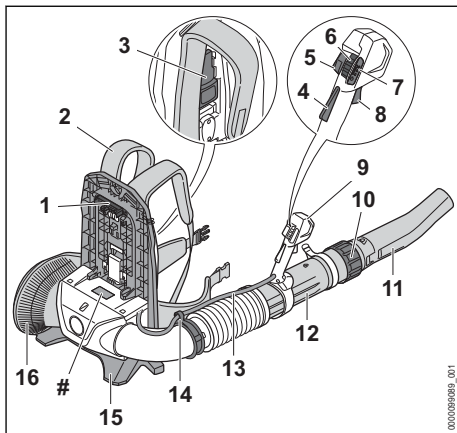

- 1 Kontakt**
Kontakten förbinder lövblåsen med batteriet.
- 2 Bärrem**
Bärremmen fördelar lövblåsens vikt över kroppen.
- 3 Spak**
Spaken sätter fast batteriet på ryggsäcken.
- 4 Strömbrytarspär**
Strömbrytarspärren låser upp strömbrytaren
- 5 Handgas-knapp**
Handgas-knappen låser den aktuella blåskraften.
- 6 Spärreglage**
Spärreglaget är till för att sätta på lövblåsen och ställa in effektnivån.
- 7 LED-lampor**
LED-lamporna visar inställd effektnivå.
- 8 Strömbrytare**
Strömbrytaren sätter på och stänger av lövblåsen.
- 9 Manöverhandtag**
Manöverhandtaget används för att manövrera, hålla och styra blåsröret.
- 10 Kopplingsmutter**
Kopplingsmuttern är till för att ställa in blåsrörets längd.
- 11 Munstycke**
I munstycket styrs och sammanförs luftströmmen.
- 12 Blåsrör**
Blåsröret leder luftströmmen.

13 Kabelstam

Kabelstammen ansluter gasspaken till motorn.

14 Kabelstamhållare

Kabelstamhållaren används för att fästa kabelstammen.

15 Fot

Foten är till för att ställa lövblåsen på marken.

16 Skyddsgaller

Skyddsgalleret skyddar användaren mot rörliga delar i lövblåsen.

Typskylt med serienummer**3.2 Symboler**

Symbolerna kan finnas på lövblåsen och har följande innebörd:

 I den här positionen är kopplingsmuttern öppen. Blåsröret kan dras ut.

 I den här positionen är kopplingsmuttern låst. Blåsröret kan inte dras ut.

 Det hörs när spaken hakar fast.

 Vrid i den här riktningen för att montera på munstycket.

 Skjut spärreglaget framåt för att slå på lövblåsen och ställa in effektnivåerna.



 Aktivera och deaktivera handgas-knappen.

 **LWA** Garanterad ljudeffektnivå enligt direktiv 2000/14/EG i dB(A) för att jämföra buller från produkter.

 Släng inte produkten i hushållsavfallet.

4 Säkerhetsanvisningar**4.1 Varningssymboler**

Varningssymbolerna på lövblåsen har följande innebörd:

 Följ säkerhetsanvisningarna och vidta rätt åtgärder.

 Läs bruksanvisningen, se till att du har förstått den och spara den.



Använd skyddsglasögon och hörselskydd.



Sätt upp långt hår så att det inte kan dras in i lövblåsen.



Följ säkerhetsanvisningarna för föremål som kan slungas iväg och åtgärderna för att förebygga detta.



Håll ett säkerhetsavstånd.



Ta ur batteriet under arbetspauser, transport, förvaring, underhåll och reparation.

4.2 Avsedd användning

Lövblåsen STIHL BGA 300.1 används för att blåsa bort löv, gräs, papper och liknande.

Lövblåsen kan användas när det regnar.

Denna lövblås drivs med ett STIHL AR L-batteri eller ett STIHL AP-batteri tillsammans med adaptorn STIHL ADA 1000 med dubbelt batterifack.

▲ VARNING

- Batterier som inte är godkända av STIHL för lövblåsen kan orsaka brand och explosion. Detta kan orsaka allvarliga personskador eller dödsfall och saksador.
 - ▶ Använd lövblåsen med ett STIHL AR L-batteri eller ett STIHL AP-batteri tillsammans med adaptorn STIHL ADA 1000 med dubbelt batterifack.
- Om lövblåsen eller batteriet inte används på avsett sätt kan det leda till allvarliga personskador, dödsfall eller materialskador.
 - ▶ Använd lövblåsen enligt anvisningarna i den här bruksanvisningen.
 - ▶ Använd batteriet enligt beskrivningen i bruksanvisningen till batteriet STIHL AR L eller i bruksanvisningen till adaptorn STIHL ADA 1000 med dubbelt batterifack.

4.3 Krav på användaren**▲ VARNING**

- Användare som inte utbildats känner inte till farorna med lövblåsen. Användaren eller andra personer kan skadas allvarligt eller förolyckas.



- ▶ Läs bruksanvisningen, se till att du har förstått den och spara den.
- ▶ Om lövblåsen lämnas vidare till en annan person ska bruksanvisningen medfölja.
- ▶ Kontrollera att användaren uppfyller följande krav:
 - Användaren är utbildad.
 - Användaren är i skick, både fysiskt, motoriskt och mentalt, att använda lövblåsen och att arbeta med den. Om användaren är begränsad fysiskt, motoriskt eller mentalt får denne bara arbeta under uppsikt av en ansvarig person.
 - Användaren kan inse och förutse riskerna med lövblåsen.
 - Användaren är myndig eller utbildad i ett arbete i enlighet med nationella bestämmelser under tillsyn.
 - Användaren har instruerats av en STIHL-återförsäljare eller en sakkunnig person innan denne använder lövblåsen för första gången.
 - Användaren är inte påverkad av alkohol, läkemedel eller droger.
- ▶ Om något är oklart: Kontakta en STIHL-återförsäljare.

4.4 Klädsel och utrustning

▲ VARNING

- Under arbetet kan långt hår dras in i lövblåsen. Det kan leda till att användaren skadas allvarligt.
 - ▶ Sätt upp långt hår och se till att det inte når nedanför axlarna och inte kan dras in i lövblåsen.
- Föremål kan slungas iväg med hög hastighet under arbetet. Användaren kan skadas.
 - ▶ Använd tätt sittande skyddsglasögon. Skyddsglasögonen ska vara kontrollerade enligt EN 166 eller nationella bestämmelser och vara märkta när de säljs.
 - ▶ Använd långbyxor.
- Det uppstår buller under arbetet. Buller kan skada hörseln.
 - ▶ Använd hörselskydd.



- Damm kan virvla upp under arbetet. Damm som andas in kan skada hälsan och utlösa allergiska reaktioner.

- ▶ Om damm virvlar upp ska en skyddsmask användas.
- Olämpliga kläder kan fastna i trä, buskage och i lövblåsen. Användaren kan skadas allvarligt om olämpliga kläder används.
 - ▶ Använd tätt sittande kläder.
 - ▶ Ta av sjalar och smycken.
- Användaren kan halka om olämpliga skor används. Användaren kan skadas.
 - ▶ Använd stabila, heltäckande skor med halksäker sula.

4.5 Arbetsområde och omgivning

▲ VARNING

- Utomstående personer, barn och djur kan inte uppfatta och bedöma farorna med lövblåsen och föremål som slungas iväg. Utomstående personer, barn och djur kan skadas allvarligt och materiella skador kan uppstå.
 - ▶ Utomstående personer, barn och djur måste hållas utanför en omkrets på 15 m från arbetsområdet.
- 
 - ▶ Håll ett avstånd på 15 m till andra föremål.
 - ▶ Lämna inte lövblåsen utan uppsikt.
 - ▶ Se till att barn inte kommer åt att leka med lövblåsen.
- Elektriska komponenter på lövblåsen kan orsaka gnistor. Gnistorna kan orsaka brand eller explosion i brandfarlig eller explosiv miljö. Detta kan orsaka allvarliga personskador eller dödsfall och saksador.
 - ▶ Använd inte maskinen i brandfarlig eller explosiv miljö.

4.6 Säker användning

Lövblåsen är säker att använda när följande villkor uppfylls:

- Lövblåsen är oskadad.
- Lövblåsen är ren och torr.
- Manöverdonen fungerar och är oförändrade.
- Originaltillbehör från STIHL används på lövblåsen.
- Tillbehöret är korrekt monterat.

▲ VARNING

- Vid icke-säker användning fungerar eventuellt inte komponenterna och säkerhetsanordningarna korrekt. Personer kan skadas allvarligt eller förolyckas.
 - ▶ Använd inte lövblåsen om den är trasig.
 - ▶ Om lövblåsen är nedsmutsad eller fuktig: rengör lövblåsen och låt den torka.

- ▶ Gör inga ändringar på lövblåsen. Undantag: Montera ett passande munstycke på lövblåsen.
- ▶ Om manöverdonen inte fungerar: Arbeta inte med lövblåsen.
- ▶ Använd originaltillbehör från STIHL på lövblåsen.
- ▶ Montera tillbehör enligt anvisningarna i den här bruksanvisningen eller enligt tillbehörets bruksanvisning.
- ▶ Stick inte in föremål i hålen på lövblåsen.
- ▶ Byt ut slitna eller skadade informationsskyltar.
- ▶ Om något är oklart: Kontakta en STIHL-återförsäljare.

4.7 Arbeta

⚠ VARNING

- I vissa situationer kan det vara svårt att koncentrera sig. Det kan leda till att man snubblar, ramlar och skadas allvarligt.
 - ▶ Arbeta lugnt och metodiskt.
 - ▶ Om ljusförhållandena och sikten är dåliga: Arbeta inte med lövblåsen.
 - ▶ Använd lövblåsen ensam.
 - ▶ Arbeta inte över axelhöjd.
 - ▶ Var uppmärksam på hinder.
 - ▶ Stå på marken och ha god balans när du arbetar. Om du måste arbeta uppe i luften: Använd en lyftplattform eller en säker ställning.
 - ▶ Om du börjar bli trött: Ta en paus i arbetet.
 - ▶ Blås i vindriktningen.
- Föremål kan slungas iväg med hög hastighet under arbetet. Det kan leda till person- och djurskador eller materialskador.



- ▶ Blås inte mot människor, djur eller föremål.

- Om lövblåsen förändras under arbetet eller betar sig konstigt är det möjligt att den inte är säkert skick. Detta kan orsaka allvarliga personskador och materialskador.
 - ▶ Avsluta arbetet, ta ur batteriet och kontakta en STIHL-återförsäljare.
- Lövblåsen kan vibrera under arbetet.
 - ▶ Ta paus i arbetet.
 - ▶ Om du får problem med blodcirkulationen: Uppsök läkare.
- Lövblåsen kan laddas upp elektrostatiskt till följd av damm som virvlar upp. Vid vissa omgivningsförhållanden (t.ex. torra miljöer) kan lövblåsen plötsligt laddas ur och gnistor kan uppstå. Gnistorerna kan orsaka brand eller

explosion i brandfarlig eller explosiv miljö. Detta kan orsaka allvarliga personskador eller dödsfall och saksador.

- ▶ Använd inte maskinen i brandfarlig eller explosiv miljö.
- I en farlig situation kan man få panik och kan eventuellt inte få av sig ryggskäcken. Det kan leda till att användaren skadas allvarligt.
 - ▶ Öva på att ta av dig ryggskäcken.

4.8 Transport

⚠ VARNING

- Lövblåsen kan välta eller röra sig under transporten. Detta kan orsaka personskador och saksador.



- ▶ Ta ut batteriet.

- ▶ Säkra lövblåsen med spännremmar, remmar eller ett nät så att den inte kan falla eller komma i rörelse.

4.9 Förvaring

⚠ VARNING

- Barn känner inte till farorna med lövblåsen. Barn kan skadas allvarligt.



- ▶ Ta ut batteriet.

- ▶ Förvara lövblåsen utom räckhåll för barn.
- De elektriska kontakterna på lövblåsen och metalldelarna kan korrodera på grund av fukt. Lövblåsen kan skadas.



- ▶ Ta ut batteriet.

- ▶ Förvara lövblåsen på en ren och torr plats.

4.10 Rengöring, underhåll och reparation

⚠ VARNING

- Om batteriet sitter i under rengöring, underhåll eller reparation kan lövblåsen plötsligt starta. Detta kan orsaka allvarliga personskador och materialskador.









- ▶ Ta ut batteriet.

- Skarpa rengöringsmedel, rengöring med vattenstråle eller spetsiga föremål kan skada lövblåsen och batteriet. Om lövblåsen eller batteriet inte rengörs enligt anvisningarna i den här bruksanvisningen slutar eventuellt komponenterna och säkerhetsanordningarna att fungera. Personer kan skadas allvarligt.
 - ▶ Rengör lövblåsen och batteriet på det sätt som beskrivs i denna bruksanvisning.
- Om lövblåsen eller batteriet inte underhålls eller repareras på rätt sätt kan vissa komponenter inte längre fungera ordentligt och säkerhetsanordningar kan försättas ur funktion. Personer kan skadas allvarligt eller förolyckas.
 - ▶ Underhåll och reparera inte lövblås eller batteri själv.
 - ▶ Om lövblåsen eller batteriet måste underhållas eller repareras: kontakta en STIHL-återförsäljare.

5 Förbered lövblåsen

5.1 Förbereda lövblåsen

Före varje användning måste följande steg utföras:

- ▶ Kontrollera att följande komponenter befinner sig i säkert skick:
 - Lövblås,  4.6.
 - Använd batteriet enligt beskrivningen i bruksanvisningen till batteriet STIHL AR L eller i bruksanvisningen till adaptorn STIHL ADA 1000 med dubbelt batterifack.
- ▶ Kontrollera batteriet enligt anvisningarna i bruksanvisningen till batteriet STIHL AR L.
- ▶ Ladda batteriet fullt enligt beskrivningen i bruksanvisningen till laddarna STIHL AL 101, 301, 301-4, 500.
- ▶ Rengör lövblåsen  15.1.
- ▶ Montera blåsroret,  6.1.
- ▶ Montera munstycket,  6.2.
- ▶ Ta på och ställ in bärremmen,  8.1.
- ▶ Kontrollera manöverdonen,  10.1.
- ▶ Om de här stegen inte kan utföras: Använd inte lövblåsen och kontakta en STIHL-återförsäljare.

6 Montera lövblåsen

6.1 Montera blåsroret

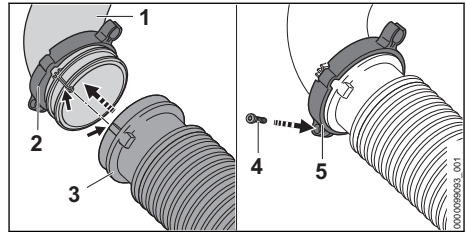

- ▶ Skjut på "klämman med kabelstamhållaren" (2) på grenroret (1).
- ▶ Skjut på den veckade slangen (3) på grenroret (1). Den veckade slangen (3) är kant i kant med grenroret (1).
- ▶ Skjut på "klämman med kabelstamhållaren" (2) på den veckade slangen (3) till stopp och rikta in den så att skruvhålet (5) pekar nedåt.
- ▶ Skruva i skruven (4) och dra åt.

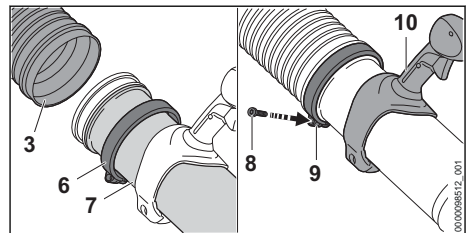

- ▶ Skjut på klämman (6) på blåsroret (7).
- ▶ Skjut in blåsroret (7) till anslaget i den veckade slangen (3).
- ▶ Rikta in lövblåsen (7) så att handtaget (10) pekar uppåt.
- ▶ Trä på klämman (6) på den korrugerade slangen (3) till anslaget och rikta in den så att skruvhålet (9) pekar nedåt.
- ▶ Skruva i skruven (8) och dra åt.

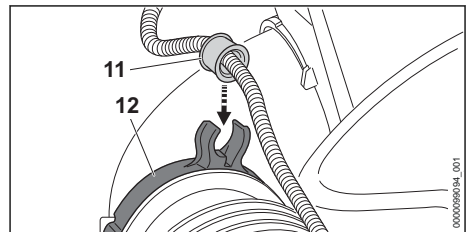

- ▶ Tryck uttaget (11) i kabelstamhållaren (12). Uttaget ger ett ljud ifrån sig när det är på plats.

6.2 Montera och demontera munstycket

- Stäng av motorn.

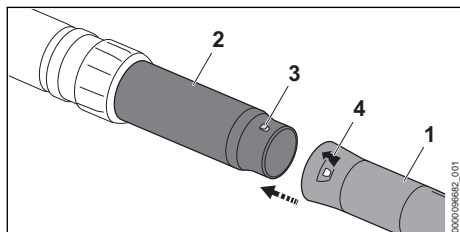

- Se till att tappen (3) och hålet (4) är på samma höjd.
- Skjut på munstycket (1) på blåsörret (2).
- Vrid munstycket (1) tills det hakar fast. Munstycket får inte tas loss igen.

7 Sätt in och ta ut batteriet

7.1 Sätta i batteriet

- Placera lövblåsen på en plan yta.

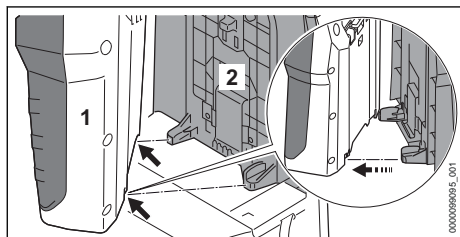

- Placera batteriet (1) på rygglattan (2) så att styrningarna på rygglattan (2) passar in i urtagen på batteriet (1).

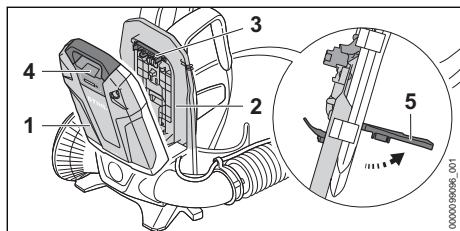

- Ställ upp och håll i spaken (5).
- Tryck batteriet (1) mot rygglattan (2) tills kontakten (3) ligger mot uttaget (4).

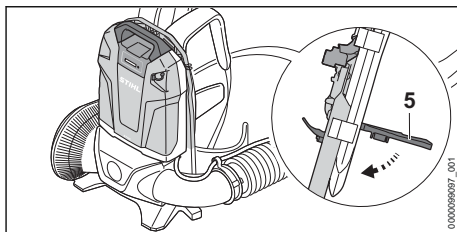

- Tryck spaken (5) nedåt tills den klickar på plats.

7.2 Ta ut batteriet

- Placera lövblåsen på en plan yta.
- Ställ upp spaken.
- Ta av batteriet.

8 Ställ in lövblåsen för användaren

8.1 Ta på och av bärremmen

8.1.1 Ta på och ställa in bärremmen

- Ta på lövblåsen på ryggen.

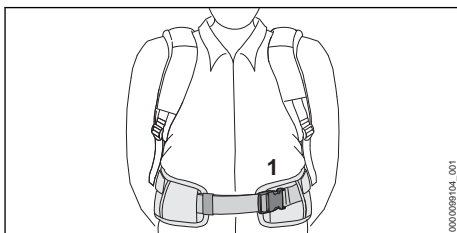

- Stäng spännet (1) på midjerebben.

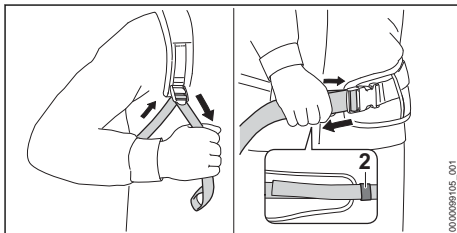

- Spänn remmarna tills midjerebben ligger mot höften och höftbältet ligger mot ryggen.
- Trä änden på midjerebben genom spännet (2).

8.1.2 Ta av bärremmen

- Lossa remmarna.
- Öppna spännet på midjerebben.
- Ta av lövblåsen från ryggen.

8.2 Ställ in manöverhandtaget

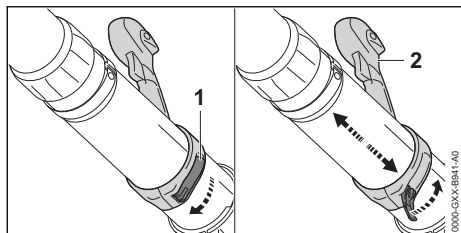

- ▶ Öppna snabblåset (1).
- ▶ Skjut manöverhandtaget (2) till rätt läge.
- ▶ Stäng snabblåset (1).
Det hörs när snabblåset hakar fast.

8.3 Justera blåsröret

Munstycket kan ställas in steglöst beroende på hur lång användaren är och på arbetssituationen.

- ▶ Stäng av motorn.

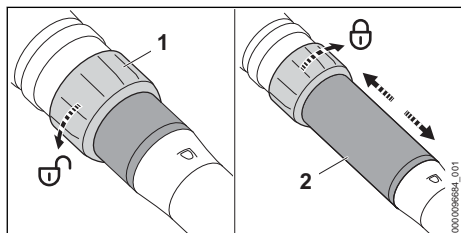

- ▶ Vrid kopplingsmuttern (1) ett halvt varv i riktning mot ⚙.
- ▶ Ställ in blåsröret (2) på rätt längd.
- ▶ Vrid kopplingsmuttern (1) till stopp i riktning mot ⚙.

9 Sätt på och stäng av lövblåsen

9.1 Starta lövblåsen

- ▶ Håll fast lövblåsen med höger hand på handtaget, så att tummen ligger runt handtaget.

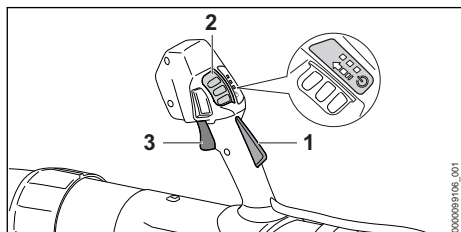

- ▶ Tryck på strömbrytarspärren (1) med handen och håll kvar.

- ▶ Tryck spärreglaget (2) med tummen i pilens riktning och låt det fjädra tillbaka. LED-lamporna lyser och visar senast inställda effektnivå.
- ▶ Tryck på strömbrytaren (3) med pekfingeret och håll den intryckt. Lövblåsen går igång och luft strömmar ur munstycket.

Ju längre ner strömbrytaren (3) trycks, desto mer luft kommer det ut ur munstycket.

Lövblåsen kan även startas om man först trycker på spärreglaget (2) och inom 3 minuter (så länge LED-lamporna lyser) trycker på strömbrytarspärren (1). Strömbrytaren (3) är då uppläst och lövblåsen kan användas.

Om strömbrytaren (3) och strömbrytarspärren (1) släpps efter start fortsätter LED-lamporna att lysa i ytterligare 3 minuter. Så länge LED-lamporna lyser kan lövblåsen startas igen utan att man behöver trycka på spärreglaget (2).

9.2 Stänga av lövblåsen

- ▶ Släpp strömbrytaren och strömbrytarspärren. Luft strömmar inte längre ut ur munstycket.
- ▶ Om luft fortfarande strömmar ut ur munstycket: Ta ut batteriet och kontakta en STIHL-återförsäljare. Lövblåsen är defekt.

10 Kontrollera lövblåsen

10.1 Kontrollera manöverdonen

Strömbrytare

- ▶ Ta ut batteriet.
- ▶ Försök trycka på strömbrytaren utan att trycka på strömbrytarspärren.
- ▶ Om det går att trycka in strömbrytaren: Använd inte lövblåsen och kontakta en STIHL-återförsäljare. Strömbrytarspärren är defekt.
- ▶ Tryck spärreglaget med tummen i pilens riktning och låt det fjädra tillbaka.
- ▶ Tryck på strömbrytarspärren och håll kvar.
- ▶ Tryck på strömbrytaren.
- ▶ Släpp strömbrytaren och strömbrytarspärren.
- ▶ Om spärreglaget, strömbrytaren eller strömbrytarspärren är trög eller inte går tillbaka till utgångsläget: Använd inte lövblåsen och kontakta en STIHL-återförsäljare. Spärreglaget, strömbrytaren eller strömbrytarspärren är defekt.

Sätt på lövblåsen

- ▶ Sätt i batteriet.

- ▶ Tryck på strömbrytarspärren med handen och håll kvar.
- ▶ Tryck spärreglaget (2) med tummen i pilens riktning och låt det fjädra tillbaka.
- ▶ Tryck på strömbrytaren och håll kvar. Luft strömmar ut ur munstycket.
- ▶ Om 3 LED-lampor blinkar rött: Ta ur batteriet och kontakta en STIHL-återförsäljare. Fel på lövblåsen.
- ▶ Släpp strömbrytaren. Luft strömmar inte längre ut ur munstycket.
- ▶ Om luft fortfarande strömmar ut ur munstycket: Ta ut batteriet och kontakta en STIHL-återförsäljare. Lövblåsen är defekt.

11 Arbeta med lövblåsen

11.1 Hålla i och styra lövblåsen

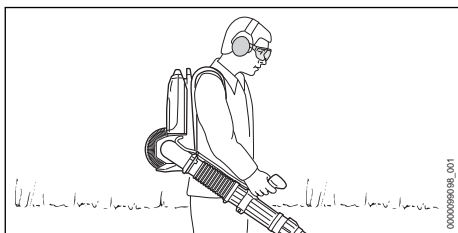

- ▶ Bär lövblåsen på ryggen.
- ▶ Håll och styr lövblåsen med höger hand på manöverhandtaget, så att tummen ligger runt manöverhandtaget.

11.2 Ställa in effektnivå

3 effektnivåer kan ställas in beroende på användningen. LED-lamporna visar inställd effektnivå. Ju högre effektnivå desto mer luft kommer ut ur munstycket.

Den inställda effektnivån påverkar batteriets användningstid. Ju lägre effektnivå, desto längre är batteriets användningstid.

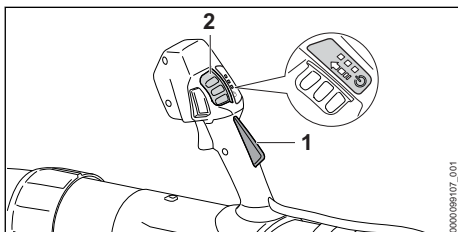

- ▶ Tryck på strömbrytarspärren (1) och håll kvar.
- ▶ Tryck spärreglaget (2) med tummen i pilens riktning och låt det fjädra tillbaka.

LED-lamporna lyser och visar inställd effektnivå.

- ▶ Tryck spärreglaget (2) framåt och låt det fjädra tillbaka. Nästa effektnivå har ställts in. Efter den tredje effektnivån följer den första effektnivån igen.
- ▶ Tryck spärreglaget (2) framåt och låt fjädra tillbaka tills rätt effektnivå har ställts in.

11.3 Aktivera och deaktivera handgas

Handgasen kan aktiveras oberoende av inställd effektnivå. Önskad blåskraft kan spärras steglöst med handgasen.

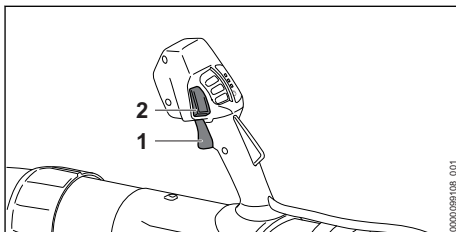

- ▶ Sätt på lövblåsen.
- ▶ Ställ in effektnivå.
- ▶ Ställ in blåskraften med strömbrytaren (1).
- ▶ Tryck på handgas-knappen (2). Blåskraften är spärrad. Strömbrytaren kan släppas.

För att inaktivera handgasen, tryck på handgas-knappen (2) igen.

11.4 Aktivera boost-funktionen

Boost-funktionen kan aktiveras oberoende av inställd effektnivå. När boost-funktionen aktiveras blåser lövblåsen på högsta effekt.

Boost-funktionen påverkar batteritiden. Ju längre boost-funktionen är aktiverad, desto kortare blir batteritiden.

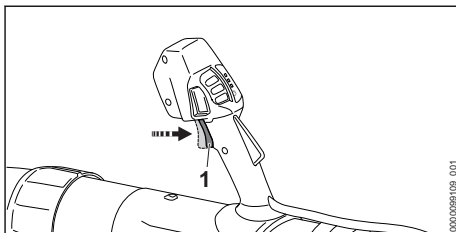

- ▶ Tryck på strömbrytaren (1) och håll den nedtryckt. LED-lamporna blinkar en efter en. Boost-funktionen är aktiverad.

När strömbrytaren (1) släpps deaktiveras boost-funktionen. Den senast använda effektnivån ställs in igen.

11.5 Blåsa

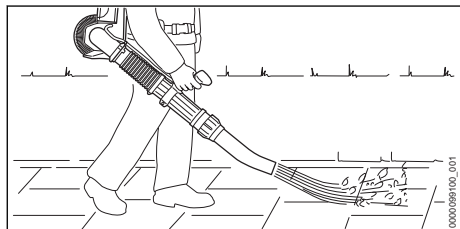

- ▶ Rikta munstycket mot marken.
- ▶ Gå framåt långsamt och kontrollerat.

12 Efter arbetet

12.1 Efter arbetet

- ▶ Stäng av lövblåsen och ta ur batteriet.
- ▶ Om lövblåsen är fuktig: Låt lövblåsen torka.
- ▶ Rengör lövblåsen.

13 Transport

13.1 Transportera lövblåsen

- ▶ Stäng av lövblåsen och ta ur batteriet.

Bära lövblåsen

- ▶ Bär lövblåsen på ryggen och håll lövblåsen med höger hand på manöverhandtaget.

Transportera lövblåsen i ett fordon

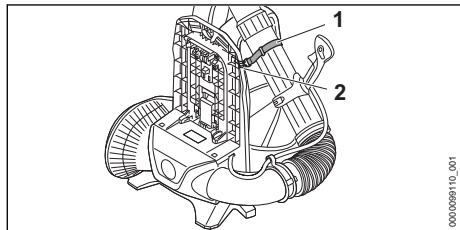

17 Felavhjälpning

17.1 Åtgärda fel på lövblåsen och batteriet

| Fel | LED-lampor på batteriet | Orsak | Åtgärd |
|-------------------------|----------------------------|---|--|
| Lövblåsen startar inte. | 1 LED-lampa blinkar grönt. | Batteriet är inte tillräckligt laddat. | ▶ Ladda batteriet enligt anvisningarna i bruksanvisningen till laddarna STIHL AL 101, 301, 301-4, 500. |
| | 1 LED-lampa lyser rött. | Batteriet är för varmt eller för kallt. | ▶ Ta ut batteriet. ▶ Låt batteriet svalna eller bli varmt. |

- ▶ Fäst blåsröret med bandet (1) på kroken (2) i rygglattan.
- ▶ Säkra lövblåsen så att den inte kan välta eller röra sig.

14 Förvaring

14.1 Förvaring av lövblåsen

- ▶ Stäng av lövblåsen och ta ur batteriet.
- ▶ Förvara lövblåsen enligt följande:
 - Lövblåsen kan inte välta eller röra sig.
 - Lövblåsen är utom räckhåll för barn.
 - Lövblåsen är ren och torr.

15 Rengöring

15.1 Rengör lövblåsen

- ▶ Stäng av lövblåsen och ta ur batteriet.
- ▶ Rengör lövblåsen med en fuktig trasa.
- ▶ Rengör ventilationsöppningarna med en pensel.
- ▶ Rengör skyddsgallret med en pensel eller en mjuk borste.

16 Underhåll och reparation

16.1 Underhållsintervall

Underhållsintervallen beror på omgivningsförhållandena och arbetsförhållandena. STIHL rekommenderar följande underhållsintervall:

En gång om året

- ▶ Låt en STIHL-återförsäljare kontrollera lövblåsen.

16.2 Underhåll och reparation av lövblåsen

Användaren kan inte underhålla och reparera lövblåsen själv.

- ▶ Om lövblåsen måste underhållas eller är defekt eller trasig: Kontakta en STIHL-återförsäljare.

| Fel | LED-lampor på batteriet | Orsak | Åtgärd |
|----------------------------------|----------------------------|---|---|
| | 3 LED-lampor blinkar rött. | Fel på lövblåsen. | <ul style="list-style-type: none"> ▶ Ta ut batteriet och sätt i det igen. ▶ Sätt på lövblåsen. ▶ Om de 3 LED-lamporna fortfarande blinkar rött: Använd inte lövblåsen och kontakta en STIHL-återförsäljare. |
| | 3 LED-lampor lyser rött. | Lövblåsen är överhettad. | <ul style="list-style-type: none"> ▶ Ta ut batteriet. ▶ Låt lövblåsen svalna. |
| | 4 LED-lampor blinkar rött. | Fel på batteriet. | <ul style="list-style-type: none"> ▶ Ta ur batteriet och sätt i det igen. ▶ Sätt på lövblåsen. ▶ Om de 4 LED-lamporna fortfarande blinkar rött: Använd inte batteriet och kontakta en STIHL-återförsäljare. |
| | | Elanslutningen mellan lövblåsen och batteriet har brutits. | <ul style="list-style-type: none"> ▶ Ta ut batteriet. ▶ Om lövblåsen fortfarande inte startar när den slås på: Rengör kontaktytorna på kontakten, så som beskrivs i bruksanvisningen till batteriet STIHL AR L eller i bruksanvisningen till adaptorn STIHL ADA 1000 med dubbelt batterifack. |
| | | Fukt i lövblåsen eller batteriet. | <ul style="list-style-type: none"> ▶ Låt lövblåsen eller batteriet torka. |
| | | Strömbrytaren är redan intryckt innan spärreglaget aktiveras. | <ul style="list-style-type: none"> ▶ Slå på lövblåsen på det sätt som beskrivs i denna bruksanvisning. |
| Lövblåsen stängs av under drift. | 3 LED-lampor lyser rött. | Lövblåsen är överhettad. | <ul style="list-style-type: none"> ▶ Ta ut batteriet. ▶ Låt lövblåsen svalna. |
| | | Elfel. | <ul style="list-style-type: none"> ▶ Ta ur batteriet och sätt i det igen. ▶ Om lövblåsen fortfarande inte startar när den slås på: Rengör kontaktytorna på kontakten, så som beskrivs i bruksanvisningen till batteriet STIHL AR L eller i bruksanvisningen till adaptorn STIHL ADA 1000 med dubbelt batterifack. ▶ Sätt på lövblåsen. |
| Lövblåsens drifttid är för kort. | | Batteriet är inte helt laddat. | <ul style="list-style-type: none"> ▶ Ladda batteriet fullt enligt beskrivningen i bruksanvisningen för laddarna STIHL AL 101, 301, 301-4, 500. |
| | | Batteriets livslängd är slut. | <ul style="list-style-type: none"> ▶ Byt batteriet. |

18 Tekniska data

18.1 Lövblås STIHL BGA 300.1

- Godkända batterier:
 - STIHL AR L
 - STIHL AP tillsammans med adapter ADA 1000 med dubbelt batterifack
- Blåskraft: 26 N
- Maximal lufthastighet: 86 m/s
- Genomsnittlig lufthastighet: 72 m/s
- Maximalt lufflöde (utan blåsanordning): 1345 m³/h
- Lufftlöde: 970 m³/h

– Vikt utan batteri: 7,4 kg

Drifttiden är angiven på www.stihl.com/battery-life.

18.2 Buller- och vibrationsvärden

K-faktorn för ljudtrycksnivån är 2 dB(A). K-faktorn för ljudeffektnivån är 2 dB(A). K-faktorn för vibrationsvärdena är 2 m/s².

STIHL rekommenderar att hörselskydd används.

- Ljudtrycksnivå L_{PA} uppmätt enligt EN 50636-2-100: 84 dB(A).

- Ljudeffektnivå L_{WA} uppmätt enligt EN 50636-2-100: 94 dB(A).
- Vibrationsvärdet a_{HV} uppmätt enligt EN 50636-2-100, manöverhandtag: $< 0,2 \text{ m/s}^2$.

De angivna vibrationsvärdena har mätts med en standardiserad kontrollmetod och kan användas som referens för elektrisk utrustning. De faktiska vibrationsvärdena kan avvika från de angivna värdena beroende på typen av användning. De angivna vibrationsvärdena kan användas för att preliminärt uppskatta vibrationsbelastningen. Den verkliga vibrationsbelastningen måste uppskattas. Här kan man även ta hänsyn till stunder då den elektriska utrustningen är avstängd och när den är på men går utan belastning.

Information om uppfyllandet av arbetsgivardirektivet avseende vibration 2002/44/EG finns på www.stihl.com/vib.

18.3 REACH

REACH är en EG-förordning för registrering, bedömning och godkännande av kemikalier.

Information om REACH-direktivet finns på www.stihl.com/reach.

19 Reservdelar och tillbehör

19.1 Reservdelar och tillbehör

STIHL De här symbolerna kännetecknar STIHL-originaldelar och STIHL-originaltillbehör.

STIHL rekommenderar att du använder originaldelar och tillbehör från STIHL.

Reservdelar och tillbehör från andra tillverkare kan inte utvärderas av STIHL i fråga om tillförlitlighet, säkerhet och lämplighet trots pågående marknadsobservation och STIHL kan inte ansvara för användningen av dem.

Originaldelar och tillbehör från STIHL kan köpas hos en STIHL-återförsäljare.

20 Kassering

20.1 Kassera lövblåsen

Information om avfallshantering finns att få hos kommunförvaltningen eller en STIHL-återförsäljare.

Icke fackmannamässig kassering kan skada hälsan och miljön.

- ▶ Avfallshandla STIHLs produkter, inklusive förpackningar, enligt lokala föreskrifter på därför avsedd återvinningsstation.

- ▶ Släng inte produkten i hushållsavfallet.

21 EU-försäkran om överensstämmelse

21.1 Lövblås STIHL BGA 300.1

ANDREAS STIHL AG & Co. KG
Badstraße 115
D-71336 Waiblingen

Tyskland

intygar på eget ansvar att

- konstruktionstypen: batteridrivna blåsar
- Fabrikat: STIHL
- Typ: BGA 300.1
- Serieidentifiering: BA03

uppfyller bestämmelserna i direktiv 2011/65/EU, 2006/42/EG, 2014/30/EU samt 2000/14/EG och har utvecklats och tillverkats i överensstämmelse med de versioner av följande standarder som gällde vid produktionsdatumet: EN 55014-1, EN 55014-2, EN 62841-1, med hänsyn tagen till EN 50636-2-100.

Beräkning av uppmätt och garanterad ljudeffektnivå har gjorts enligt direktiv 2000/14/EG, bilaga V.

- Uppmätt ljudeffektnivå: 94 dB(A)
- Garanterad ljudeffektnivå: 96 dB(A)

Den tekniska dokumentationen förvaras hos avdelningen för produktgodkännande hos ANDREAS STIHL AG & Co. KG.

Tillverkningsår, tillverkningsland samt serienummer anges på lövblåsen.

Waiblingen, 2022-12-15

ANDREAS STIHL AG & Co. KG

enligt fullmakt



Robert Olma, Vice President, Regulatory Affairs & Global Governmental Relations

22 UKCA-konformitetsdeklaration

22.1 Lövblås STIHL BGA 300.1

**UK
CA**

ANDREAS STIHL AG & Co. KG
Badstraße 115

D-71336 Waiblingen

Tyskland

intygar på eget ansvar att

- konstruktionstypen: batteridrivna blåsare
- Fabrikat: STIHL
- Typ: BGA 300.1
- Serieidentifiering: BA03

uppfyller bestämmelserna i UK-förordningarna The Restriction of the Use of Certain Hazardous Substances in Electrical and Electronic Equipment Regulations 2012, Supply of Machinery (Safety) Regulations 2008, Electromagnetic Compatibility Regulations 2016 och Noise Emission in the Environment by Equipment for use Outdoors Regulations 2001 och har utvecklats och tillverkats i överensstämmelse med de versioner av följande standarder som gällde vid produktionsdatumet: EN 55014-1, EN 55014-2, EN 62841-1, med hänsyn tagen till EN 50636-2-100. Beräkning av uppmätt och garanterad ljudeffektnivå har gjorts enligt UK-förordning Noise Emission in the Environment by Equipment for use Outdoors Regulations 2001, Schedule 8.

- Uppmätt ljudeffektnivå: 94 dB(A)
- Garanterad ljudeffektnivå: 96 dB(A)

Den tekniska dokumentationen förvaras hos ANDREAS STIHL AG & Co. KG.

Tillverkningsår, tillverkningsland samt serienummer anges på lövblåsen.

Waiblingen, 2022-12-15

ANDREAS STIHL AG & Co. KG

enligt fullmakt



Robert Olma, Vice President, Regulatory Affairs & Global Governmental Relations

23 Adresser

www.stihl.com

24 Allmänna säkerhetsanvisningar för elverktyg

24.1 Inledning

I det här kapitlet återges de allmänna säkerhetsbestämmelserna i standarden EN/IEC 62841 för elektriska handverktyg.

STIHL är skyldiga att återge dessa texter.

Säkerhetsbestämmelserna i "Elektrisk säkerhet" för att förhindra elektrisk stöt gäller inte för STIHLs batteridrivna produkter.

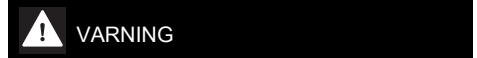

- **Läs alla säkerhetsanvisningar, instruktioner, illustrationer och tekniska data som medföljer detta elverktyg.** Om de efterföljande anvisningarna inte följs kan det leda till elektrisk stöt, brand och/eller allvarliga skador. **Spara alla säkerhetsbestämmelser och anvisningar.**

Begreppet "elektriskt verktyg" som används i säkerhetsbestämmelserna avser elektriska verktyg som drivs med nätström (med strömkabel) eller batteridrivna elektriska verktyg (utan strömkabel).

24.2 Säkerhet på arbetsplatsen

- a) **Håll arbetsplatsen ren och väl upplyst.** Oordning eller dåligt belysta arbetsområden kan leda till olyckor.
- b) **Arbeta inte med det elektriska verktyget i explosionsfarlig miljö där det finns brännbara vätskor, gaser eller damm.** Elektriska verktyg genererar gnistor som kan antända damm eller ångor.
- c) **Håll barn och andra borta från det elektriska verktyget när det används.** Om din uppmärksamhet avleds kan du förlora kontrollen över det elektriska verktyget.

24.3 Elektrisk säkerhet

- a) **Kontakten på det elektriska verktyget måste passa i eluttaget. Kontakten får inte modifieras på något sätt. Använd inga adapterar med skyddsjordade elektriska verktyg.** Intakta kontakter och passande eluttag minskar risken för en elektrisk stöt.
- b) **Undvik kroppskontakt med jordade ytor som rör, element, spisar och kylskåp.** Risken för elektrisk stöt är högre om din kropp är jordad.
- c) **Skydda elektriska verktyg mot regn och väta.** Om det kommer in vatten i elektriska verktyg ökar risken för en elektrisk stöt.
- d) **Använd inte anslutningskabeln för fel ändamål. Använd aldrig anslutningskabeln för att bära, dra eller för att dra ut kontakten på det elektriska verktyget. Låt inte anslutningskabeln komma i kontakt med värme, olja, vassa kanter eller rörliga delar.** Skadade eller tvin-

nade anslutningskablar ökar risken för en elektrisk stöt.

- e) **Använd bara förlängningskablar som är avsedda för utomhusbruk när elektriska verktyg används utomhus.** När förlängningskablar som är avsedda för utomhusbruk används minskar risken för en elektrisk stöt.
- f) **Använd en jordfelsbrytare om det elektriska verktyget måste användas i fuktig miljö.** En jordfelsbrytare minskar risken för en elektrisk stöt.

24.4 Personssäkerhet

- a) **Var uppmärksam, titta på det du gör och var förständig när du arbetar med ett elektriskt verktyg. Använd inte elektriska verktyg när du är trött eller är påverkad av droger, alkohol eller läkemedel.** Bara ett ögonblicks ouppmärksamhet vid användning av det elektriska verktygen kan leda till allvarliga skador.
- b) **Använd alltid personlig skyddsutrustning och skyddsglasögon.** Skyddsutrustning som andningsmask, halkfria säkerhetsskor, skyddshjälm eller hörselskydd minskar risken för skador, beroende på typen av verktyg och hur det används.
- c) **Se till att verktyget inte kan kopplas in av misstag. Kontrollera att verktyget är avstängt innan du ansluter det till strömförsörjningen och/eller batteriet, lyfter upp det eller bär det.** Om du håller fingret på strömbrytaren när verktyget bärs eller ansluter det till strömmen när det är på kan det leda till olyckor.
- d) **Ta bort inställningsverktyg eller skruvmejslar innan verktyget sätts på.** Ett verktyg eller en nyckel/mejsel som sitter i en roterande del av det elektriska verktyget kan orsaka skador.
- e) **Undvik en onormal kroppshållning. Se till att stå stadigt och balanserat.** Verktyget kan då kontrolleras bättre i oväntade situationer.
- f) **Använd lämpliga kläder. Bär inte vida kläder eller smycken. Håll hår och kläder borta från rörliga delar.** Lösa kläder, smycken eller långt hår kan fastna i rörliga delar.
- g) **Om dammsugare och uppsamlare kan monteras ska de anslutas och användas korrekt.** Om en dammsugare används kan det minska riskerna i samband med damm.
- h) **Invagga dig inte i en falsk känsla av säkerhet och bryt inte mot säkerhetsbestämmelserna för elektriska verktyg, även om du är van att arbeta med verktyget.** Vårslöst handlande

kan leda till allvarliga skador på några få sekunder.

24.5 Användning och hantering av elektriska verktyg

- a) **Överbelasta inte det elektriska verktyget. Använd rätt elektriskt verktyg för arbetet.** Med rätt elektriskt verktyg arbetar du bättre och säkrare i rätt effektområde.
- b) **Använd inte ett elektriskt verktyg vars strömbrytare är defekt.** Ett elektriskt verktyg som inte kan sättas på och stängas av är farligt och måste repareras.
- c) **Dra ut kontakten ur eluttaget och/eller ta ut batteriet innan du gör enhetsinställningar, byter verktygsdelar eller lägger bort det elektriska verktyget.** Dessa försiktighetsåtgärder förhindrar det elektriska verktyget från att starta oavsiktligt.
- d) **Förvara elektriska verktyg som inte används utom räckhåll för barn. Låt inte personer som inte känner till verktyget och som inte har läst de här anvisningarna använda verktyget.** Elektriska verktyg är farliga om de används av oerfarna.
- e) **Ta hand om elektriska verktyg och tillbehör noggrant. Kontrollera att rörliga delar fungerar felfritt och inte har fastnat eller går trögt och om det finns avbrutna eller skadade delar som påverkar funktionen. Lämna in det elektriska verktyget för reparation av skadade delar innan det används.** Många olyckor beror på dåligt underhållna verktyg.
- f) **Håll skärverktyg vassa och rena.** Välskötta skärverktyg med vassa egggar går lättare och är lättare att styra.
- g) **Använd elektriska verktyg, arbetsverktyg osv. enligt de här anvisningarna. Observera arbetsförhållandena och arbetet som ska utföras.** Om elektriska verktyg används för andra syften än de avsedda kan det leda till farliga situationer.
- h) **Håll handtag och grepppytor torra, rena och fria från olja och fett.** Hala handtag och grepppytor leder till osäker hantering och dålig kontroll av verktyget i oförutsedda situationer.

24.6 Användning och hantering av batteridrivna verktyg

- a) **Ladda bara batterierna med laddare som rekommenderas av tillverkaren.** En laddare

som är avsedd för en viss typ av batteri kan orsaka brand om den används till andra batterier.

- b) **Använd bara rätt typ av batterier i elektriska verktyg.** Andra batterier kan orsaka skador och brand.
- c) **Ha inte oanvända batterier i närheten av gem, mynt, nycklar, spik, skruv eller andra små metalldelar som kan överbygga kontaktema.** En kortslutning mellan batterikontaktterna kan orsaka brännskador eller brand.
- d) **Vid felaktig användning kan batterivätska läcka ut.** Undvik kontakt med den. Skölj med vatten om du kommer i kontakt med batterivätska. Uppsök läkare om du får batterivätska i ögonen. Batterivätska som läcker ut kan orsaka hudirritation och brännskador.
- e) **Använd inte skadade eller ändrade batterier.** Skadade eller ändrade batterier kan bete sig oväntat och orsaka brand, explosion eller skador.
- f) **Utsätt inte batterier för eld eller höga temperaturer.** Eld eller temperaturer över 130 °C (265 °F) kan leda till explosion.
- g) **Följ alla anvisningar om laddning och ladda inte batteriet eller det batteridrivna verktyget utanför temperaturområdet som anges i bruksanvisningen.** Felaktig laddning eller laddning utanför det tillåtna temperaturområdet kan förstöra batteriet och öka brandrisken.

24.7 Service

- a) **Låt bara kvalificerad personal reparera verktyget med originaldelar.** Därmed är verktyget säkert att använda.
- b) **Underhåll inte skadade batterier.** Allt underhåll av batterier får bara utföras av tillverkaren eller auktoriserade serviceverkstäder.

Sisällysluettelo

| | | |
|---|--|----|
| 1 | Alkusanat..... | 61 |
| 2 | Tietoja tästä käyttöohjeesta..... | 61 |
| 3 | Yleiskuva..... | 62 |
| 4 | Turvallisuusohjeet..... | 63 |
| 5 | Puhaltimen valmistelu käyttöä varten..... | 66 |
| 6 | Puhaltimen kokoaminen..... | 66 |
| 7 | Akun asentaminen ja irrottaminen..... | 67 |
| 8 | Puhaltimen säätäminen käyttäjän kokoa vastaavasti..... | 67 |

| | | |
|----|---|----|
| 9 | Puhaltimen käynnistäminen ja pysäyttäminen..... | 68 |
| 10 | Puhaltimen tarkastaminen..... | 68 |
| 11 | Työskentely puhaltimen avulla..... | 69 |
| 12 | Työskentelyn jälkeen..... | 70 |
| 13 | Kuljettaminen..... | 70 |
| 14 | Säilytys..... | 70 |
| 15 | Puhdistaminen..... | 70 |
| 16 | Huoltaminen ja korjaaminen..... | 70 |
| 17 | Häiriöiden poistaminen..... | 71 |
| 18 | Tekniset tiedot..... | 72 |
| 19 | Varaosat ja varusteet..... | 72 |
| 20 | Hävittäminen..... | 72 |
| 21 | EU-vaatimustenmukaisuusvakuutus..... | 72 |
| 22 | UKCA-vaatimustenmukaisuusvakuutus.... | 73 |
| 23 | Yhteystiedot..... | 73 |
| 24 | Yleisiä turvallisuusohjeita sähkötyökaluille..... | 73 |

1 Alkusanat

Arvoisa asiakas,

kiitämme sinua STIHLin tuotteen valinnasta. STIHL kehittää ja valmistaa huippuluokan tuotteita pitäen suunnittelun lähtökohtana asiakkaidensa tarpeita. Näin pystymme tarjoamaan asiakkaillemme tuotteita, jotka toimivat luotettavasti myös äärimmäisen vaativissa olosuhteissa.

STIHL tunnetaan myös erinomaisesta asiakaspalvelustaan. Jälleenmyyjämme huolehtivat sekä asiantuntevasta neuvonnasta ja opastuksesta että kattavien teknisten palvelujen tarjoamisesta.

STIHL on sitoutunut kestävään ja vastuulliseen vuorovaikutukseen luonnon kanssa. Tämän käyttöohjeen tarkoituksena on auttaa sinua käyttämään STIHL-tuotetta turvallisesti ja ympäristöystävällisesti pitkän käyttöiän ajan.

Kiitämme sinua STIHLiä kohtaan osoittamastasi luottamuksesta. Toivomme, että olet tyytyväinen hankkimaasi STIHL-tuotteeseen.



Tohtori Nikolas Stihl

TÄRKEÄÄ! LUE OPAS ENNEN KÄYTTÖÄ JA SÄILYÄ SE VASTAISTA KÄYTTÖÄ VARTEN.

2 Tietoja tästä käyttöohjeesta

2.1 Tuotetta koskevat asiakirjat

Paikallisia turvallisuusohjeita on noudatettava.

- Lue tämän käyttöohjeen lisäksi myös seuraavat oppaat varmistaen, että olet ymmärtänyt niiden sisällön, ja säilytä ne:
 - Käyttöohje, akku STIHL AR L
 - Kaksoisakkulokeron sovitin STIHL ADA 1000 käyttöohje
 - Laturien STIHL AL 101, 301, 301-4, 500 käyttöohje
 - STIHL AP -akun turvallisuusohjeet
 - STIHL-akkuja ja sisäänrakennetuilla akuilla varustettuja tuotteita koskevia turvallisuustietoja: www.stihl.com/safety-data-sheets

2.2 Tekstin sisältämien varoitusten merkitseminen

! VAROITUS

- Tämä teksti muistuttaa vaaroista, jotka voivat johtaa vakavaan loukkaantumiseen tai jopa kuolemaan.
 - Tekstissä mainittujen toimenpiteiden avulla on mahdollista välttää vakava loukkaantuminen tai jopa kuolema.

HUOMAUTUS

- Tämä teksti muistuttaa vaaroista, jotka voivat johtaa esinevahinkoihin.
 - Tekstissä mainittujen toimenpiteiden avulla on mahdollista välttää esinevahingot.

2.3 Tekstissä käytetyt symbolit



Tämä merkki viittaa johonkin tämän käyttöohjeen lukuun.

3 Yleiskuva

3.1 Puhallin

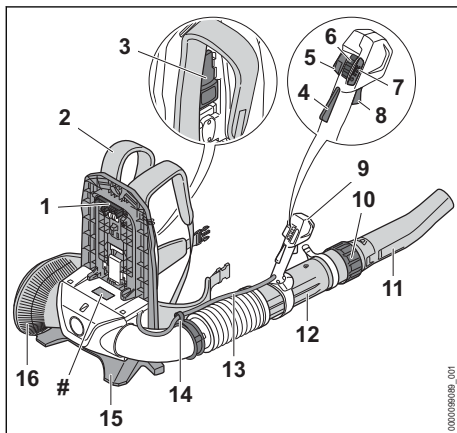

- 1 Liitin**
Pistoke yhdistää puhaltimen akkuun.
- 2 Kantohihna**
Kantohihna jakaa puhaltimen painon keholle.
- 3 Vipu**
Vipu kiinnittää akun kantojärjestelmään.
- 4 KytKentävivun lukitsin**
KytKentävivun lukitsin vapauttaa kytKentävivun lukituksen.
- 5 Vakiokaasupainike**
Vakiokaasupainike lukitsee senhetkisen puhallusvoiman.
- 6 Liukukytkin lukituksen vapauttamiseen**
Lukituksen vapauttamiseen tarkoitettu liukukytkin kytkee puhaltimen päälle ja säätää tehotasoa.
- 7 LED-valot**
LED-valot osoittavat asetetun tehotason.
- 8 KytKentävipu**
KytKentävivulla puhallin kytetään päälle ja pois päältä.
- 9 Käyttökahva**
Käyttökahvaa käytetään puhallusputken käyttämiseen, pitämiseen ja ohjaamiseen.
- 10 Liitosmutteri**
Liitosmutteria käytetään puhallusputken pituuden säätämiseen.
- 11 Suutin**
Suutin ohjaa ja kokoaa ilmavirran.
- 12 Puhallusputki**
Puhallusputki ohjaa ilman virtausta.
- 13 Johtosarja**
Johtosarja yhdistää kaasuvivun moottoriin.
- 14 Johtosarjan pidike**
Johtosarjan pidike kiinnittää johtosarjan.
- 15 Tukijalka**
Tukijalkaa käytetään puhaltimen asettamiseen maahan.
- 16 Suojasäleikkö**
Suojasäleikkö suojaa käyttäjää puhaltimen sisältämillä liikkuvilla osilla.

Koneen numerolla varustettu arvokilpi

3.2 Symbolit

Puhaltimeen merkittyjen symbolien merkitykset ovat seuraavat:



Tässä asennossa liitosmutteri on auki. Puhallusputki voidaan vetää ulos.



Tässä asennossa liitosmutteri on kiinni. Puhallusputkea ei voida vetää pois.



Vipu lukittuu kuuluvasti paikalleen.



Kiinnitä suutin kiertämällä tähän suuntaan.



Kytke puhallin päälle ja aseta tehotasot työntämällä lukituksen vapauttamiseen tarkoitettua liukukytkintä eteenpäin.



Kytke lukituspainike päälle ja pois päältä.



Taattu äänenpainetaso dB(A) direktiivin 2000/14/EY mukaan. Direktiivissä määriteltyä mittaamenetelmää noudattamalla on mahdollista vertailla keskenään erilaisten tuotteiden melupäästöjä.



Älä hävitä tuotetta talousjätteen mukana.

4 Turvallisuusohjeet

4.1 Varoitusmerkit

Puhaltimen sijoitettujen varoitusmerkkien merkitykset ovat seuraavat:



Noudata turvallisuusohjeita ja toimi niiden sisältämien ohjeiden mukaisesti.



Lue, ymmärrä ja tallenna käyttöohjeet myöhemmä käyttöä varten.



Käytä suojalaseja ja kuulosuojainta.



Kiinnitä pitkät hiukset, jottei imuvirtaus voi vetää hiuksia puhaltimen sisään.



Noudata ilmaan sinkoutuvien sirujen ja esineiden varalta annettuja turvallisuusohjeita.



Säilytä turvallinen etäisyys.



Poista akku työtaukojen sekä laitteen kuljettamisen, säilytyksen, huollon ja korjauksen ajaksi.

4.2 Määräystenmukainen käyttö

Puhallin STIHL BGA 300.1 on tarkoitettu lehtien, ruohon, paperin ja vastaavan materiaalin puhaltamiseen.

Puhallinta voidaan käyttää sateessa.

Puhaltimen energianlähteenä toimii STIHL AP L tai STIHL AR -akku yhdessä STIHL ADA 1000 -kaksoisakkulokeron sovitimen kanssa.

VAROITUS

- Muiden kuin STIHLin puhallinta varten hyväksymien akkujen käyttö voi aiheuttaa tulipalon tai räjähdyksen. Seurauksena voi olla vakava tai hengenvaarallinen loukkaantuminen ja esinevahinkoja.
 - ▶ Käytä puhallinta STIHL AR L -akkuyksiköllä tai STIHL AP -akkuyksiköllä yhdessä STIHL ADA 1000 -kaksoisakkulokeron sovitimen kanssa.
- Jos puhallinta tai akkua käytetään laitteille määritellystä käyttötarkoituksesta poikkeavasti, seurauksena voi olla sekä vakava tai jopa hengenvaarallinen loukkaantuminen että esinevahinkoja.
 - ▶ Käytä puhallinta tämän käyttöohjeen mukaisesti.
 - ▶ Käytä akkua tämän käyttöohjeen tai STIHL AR L -akun käyttöohjeen tai STIHL ADA 1000 -kaksoisakkulokeron sovitimen ohjeiden mukaisesti.

4.3 Käyttäjälle asetettavat vaatimukset

VAROITUS

- Käyttäjä ei pysty tunnistamaan eikä arvioimaan puhaltimeen liittyviä vaaroja, ellei hän ole saanut asianmukaista perehdytystä laitteen käyttöön. Käyttäjä itse tai sivulliset saattavat loukkaantua vakavasti tai jopa hengenvaarallisesti.
 - ▶ Lue käyttöohje ja varmista, että olet ymmärtänyt sen sisällön. Säilytä käyttöohje myöhemmä käyttöä varten.
- ▶ Jos luovutat puhaltimen toiselle henkilölle: anna käyttöohjeet mukaan.
- ▶ Varmista, että käyttäjä täyttää seuraavat vaatimukset:
 - Käyttäjä on levännyt.
 - Käyttäjä pystyy fyysisten, aistinvaraisten ja henkisten kykyjensä puolesta käyttämään puhallinta. Jos käyttäjän fyysiset,

aistinvaraiset tai henkiset kyvyt rajoittavat laitteen käyttöä, käyttäjä saa käyttää laitetta ainoastaan vastuuhenkilön valvonnassa ja opastuksella.

- Käyttäjät pystyy tunnistamaan ja arvioimaan puhaltimeen liittyvät vaarat.
 - Käyttäjät on täysi-ikäinen tai käyttäjät on saanut kansallisten määräysten mukaisen valvotun ammattiopastuksen.
 - Käyttäjät on saanut STIHL-erikoisliikkeestä tai asiantuntevalta henkilöltä perehdytyksen puhaltimen käyttöön, ennen kuin hän työskentelee laitteella ensimmäistä kertaa.
 - Käyttäjät ei ole alkoholin, lääkkeiden tai huumeaineiden vaikutuksen alainen.
- Jos jokin asia on jäänyt sinulle epäselväksi: ota yhteyttä STIHL-erikoisliikkeeseen.

4.4 Vaatetus ja varustus

▲ VAROITUS

- Imuvirtaus saattaa vetää pitkät hiukset työskentelyn aikana puhaltimen sisään. Käyttäjät voi loukkaantua vakavasti.



- Sido pitkät hiukset yhteen ja varmista, että ne ovat olkapäiden yläpuolella eivätkä voi imeytyä puhaltimeen.

- Erilaiset sirut ja kappaleet saattavat sinkoutua työskentelyn aikana ilmaan suurella nopeudella. Käyttäjät voi loukkaantua.



- Käytä tiiviisti istuvia suojalaseja. Sopivat suojalaseit on tarkastettu normaani EN 166 tai maakohtaisten määräysten mukaan ja niitä on saatavilla vastaavalla merkinnällä.

- Käytä pitkiä housuja.

- Työskentelyn aikana syntyy melua. Melu voi vahingoittaa kuuloa.



- Käytä kuulonsuojainta.

- Työskentelyn aikana ilmaan saattaa nousta pölyä. Sisään hengitetty pöly voi olla haitallista terveydelle ja aiheuttaa allergisia reaktioita.
 - Jos muodostuu pölyä: Käytä pölysuojainta.
- Työskentelyyn sopimaton vaatetus saattaa takertua kiinni puustoon, risuihin ja puhaltimeen. Käyttäjät voi loukkaantua vakavasti, mikäli hän ei ole pukeutunut sopivaan työvaatetukseen.
 - Käytä tiukasti kehoa vasten istuvaa vaatetusta.
 - Riisu huivit ja korut yltäsi.

- Käyttäjät voi liukastua, mikäli hän ei käytä sopivia työjalkineita. Käyttäjät voi loukkaantua.
 - Käytä tukevia, umpinaisia ja karkeapohjaisia jalkineita.

4.5 Työskentelyalue ja ympäristö

▲ VAROITUS

- Sivulliset, lapset ja eläimet eivät kykene tunnistamaan eivätkä arvioimaan puhaltimesta ja ilmaan nousevista kappaleista aiheutuvia vaaroja. Sivulliset, lapset ja eläimet saattavat loukkaantua vakavasti, minkä lisäksi seurauksena voi olla materiaalivahinkoja.



- Pidä sivulliset, lapset ja eläimet vähintään 15 metrin päässä työskentelyalueesta.

- Säilytä vähintään 15 metrin etäisyys ympäristössä oleviin esineisiin.
- Älä jätä puhallinta valvomatta.
- Varmista, etteivät lapset voi leikkiä puhaltimella.
- Puhaltimen sähköosat voivat synnyttää kipinöitä. Kipinät voivat aiheuttaa helposti syttyvää tai räjähdysalttiissa ympäristössä tulipalon ja räjähdysten. Seurauksena voi olla vakava tai hengenvaarallinen loukkaantuminen ja esinevahinkoja.
 - Älä työskentele helposti syttyvässä tai räjähdysalttiissa ympäristössä.

4.6 Turvallinen toimintakunto

Puhallin on turvallisessa toimintakunnossa, jos seuraavat edellytykset täyttyvät:

- Puhallin on ehjä.
- Puhallin on puhdas ja kuiva.
- Hallintalaitteet toimivat moitteettomasti, eikä hallintalaitteisiin ole tehty muutoksia.
- Tähän puhaltimeen on asennettu alkuperäisiä STIHL-varusteita.
- Varusteet on asennettu oikein.

▲ VAROITUS

- Jos laite ei ole turvallisessa toimintakunnossa, osat saattavat toimia virheellisesti. Myös turvalaitteet saattavat tällöin lakata toimimasta. Tämä voi johtaa vakavaan tai hengenvaaralliseen loukkaantumiseen.
 - Käytä puhallinta vain, jos se on ehjä.
 - Jos puhallin on likainen tai märkä: puhdistaa puhallin ja anna kuivua.
 - Älä tee puhaltimeen muutoksia. Poikkeus: tähän puhaltimeen sopivan suuttimen asennus.

- ▶ Jos hallintalaitteet eivät toimi: älä käytä puhallinta.
- ▶ Asenna tähän puhaltimeen alkuperäisiä STIHL-varusteita.
- ▶ Asenna varusteet käyttöohjeen tai lisävarusteen käyttöohjeen mukaisesti.
- ▶ Älä työnnä esineitä puhaltimen aukkoihin.
- ▶ Uusi kuluneet tai vaurioituneet ohjekyltit.
- ▶ Jos jokin asia on jäänyt sinulle epäselväksi: Ota yhteyttä STIHL-erikoisliikkeeseen.

4.7 Työskentely

▲ VAROITUS

- Eräissä tilanteissa käyttäjä ei enää pysty työskentelemään keskittyneesti. Käyttäjä voi kompastua, kaatua ja loukkaantua vakavasti.
 - ▶ Työskentele rauhallisesti ja harkitusti.
 - ▶ Jos valaistus ja näkyvyys on heikko: älä työskentele puhalltimella.
 - ▶ Käytä puhallinta yksin.
 - ▶ Älä työskentele olkapään korkeuden yläpuolella.
 - ▶ Kiinnitä huomiota esteisiin.
 - ▶ Työskentele maanpinnalla seisten ja huolehdi tasapainosi säilymisestä. Jos sinun on työskenneltävä korkealla: käytä nostolavaa tai tukevaa telineitä.
 - ▶ Jos tunnet olosi väsyneeksi: Pidä tauko.
 - ▶ Suuntaa puhaltimen ilmavirta tuulen suuntaan.
- Erilaiset sirut ja kappaleet saattavat sinkoutua työskentelyn aikana ilmaan suurella nopeudella. Seurauksena voi olla ihmisten ja eläinten loukkaantuminen sekä esinevahinkoja.
 - ▶ Älä suuntaa ilmavirtaa ihmisiä, eläimiä tai esineitä kohti.



- Jos puhalltimessa tapahtuu muutoksia tai puhaltimen käyttäytyminen muuttuu työskentelyn aikana, puhallin ei ole enää turvallisessa toimintakunnossa. Seurauksena voi olla vakava loukkaantuminen ja aineellisia vahinkoja.
 - ▶ Lopeta työt, poista akku ja ota yhteyttä STIHL-erikoisliikkeeseen.
- Puhallin saattaa täristä työskentelyn aikana.
 - ▶ Pidä taukoja työskentelyn aikana.
 - ▶ Jos havaitset merkkejä verenkiertohäiriöistä: Hakeudu lääkäriin.
- Ilmaan noussut pöly voi aiheuttaa puhaltimen sähköstaattisen varautumisen. Tietyissä ympäristöolosuhteissa (esim. kuiva ympäristö) puhallin voi purkautua äkkinäisesti ja voi esiintyä kipinöitä. Kipinät voivat aiheuttaa helposti

sytyvässä tai räjähdysalttiissa ympäristössä tulipalon ja räjähdyksen. Seurauksena voi olla vakava tai hengenvaarallinen loukkaantuminen ja esinevahinkoja.

- ▶ Älä työskentele helposti sytyvässä tai räjähdysalttiissa ympäristössä.
- Käyttäjä saattaa joutua vaaratilanteessa paniikin valtaan ja jättää tällöin riisumatta kantojärjestelmän yltään. Käyttäjä voi loukkaantua vakavasti.
 - ▶ Harjoittele kantojärjestelmän riisumista.

4.8 Kuljettaminen

▲ VAROITUS

- Puhallin voi kaatua tai liikkua paikaltaan kuljetuksen aikana. Seurauksena voi olla loukkaantuminen ja esinevahinkoja.



- ▶ Poista akku.
- ▶ Varmista puhallin kiinnityshihnoilla, vöillä tai verkolla siten, ettei se pääse kaatumaan ja liikkumaan.

4.9 Säilyttäminen

▲ VAROITUS

- Lapset eivät kykene tunnistamaan eivätkä arvioimaan puhallimesta aiheutuvia vaaroja. Lapset voivat loukkaantua vakavasti.



- ▶ Poista akku.
- ▶ Säilytä puhallin poissa lasten ulottuvilta.
- Kosteus voi syövyttää puhaltimen sähkökonekettimia ja metalliosia. Puhallin voi vaurioitua.



- ▶ Poista akku.
- ▶ Säilytä puhallin puhtaana ja kuivana.

4.10 Puhdistus, huolto ja korjaus

▲ VAROITUS

- Jos akku on paikallaan puhallimessa puhdistuksen, huollon tai korjauksen aikana, puhallin saattaa kytkeytyä vahingossa päälle. Seurauksena voi olla vakava loukkaantuminen ja aineellisia vahinkoja.









- ▶ Poista akku.

- Voimakkaat puhdistusaineet, vesisuihkeella peseminen tai terävät esineet voivat vaurioittaa puhallinta ja akkua. Jos puhallinta tai akkua ei puhdisteta tämän käyttöohjeen kuvauksen mukaisesti, laitteiden osat saattavat toimia virheellisesti. Myös turvalaitteet saattavat tällöin lakata toimimasta. Seurauksena voi olla vakava loukkaantuminen.
 - ▶ Puhdista puhallin ja akku tämän käyttöohjeen mukaisesti.
- Jos puhallinta tai akkua ei huolleta tai korjata oikein, laitteiden osat saattavat toimia virheellisesti. Myös turvalaitteet saattavat tällöin lakata toimimasta. Tämä voi johtaa vakavaan tai hengenvaaralliseen loukkaantumiseen.
 - ▶ Älä yritä itse huoltaa tai korjata puhallinta ja akkua.
 - ▶ Jos puhallin tai akku vaatii huoltoa tai korjaamista: Ota yhteyttä STIHL-erikoisliikkeeseen.

5 Puhaltimen valmistelu käyttöä varten

5.1 Puhaltimen valmistelu käyttöä varten

Seuraavat toimenpiteet on suoritettava aina ennen työskentelyn aloittamista:

- ▶ Varmista, että seuraavat laitteet ovat turvallisessa kunnossa:
 - Puhallin,  4.6.
 - Käytä akkua käyttöohjeen STIHL AR L tai kaksoisakkulokeron sovittimen STIHL ADA 1000 käyttöohjeen ohjeiden mukaisesti.
- ▶ Tarkista akku käyttöohjeen STIHL AR L kuvauksen mukaisesti.
- ▶ Lataa akku täyteen latureiden STIHL AL 101, 301, 301-4, 500 käyttöohjeessa kuvatulla tavalla.
- ▶ Puhdista puhallin,  15.1.
- ▶ Asenna puhallusputki paikalleen,  6.1.
- ▶ Asenna suutin,  6.2.
- ▶ Kiinnitä ja säädä kantohihna,  8.1.
- ▶ Tarkista hallintalaitteet,  10.1.
- ▶ Jos kuvattuja vaiheita ei voida suorittaa: Älä käytä puhallinta ja ota yhteys STIHL-erikoisliikkeeseen.

6 Puhaltimen kokoaminen

6.1 Puhallusputken asentaminen

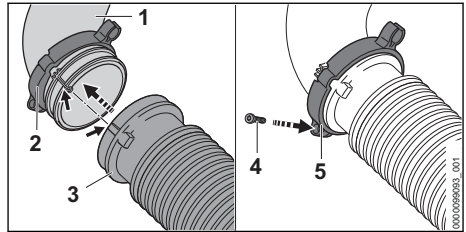

- ▶ Työnnä "puristin johtosarjan pidikkeen kanssa" (2) putkikäyrään (1).
- ▶ Työnnä poimuletku (3) putkikäyrään (1). Poimuletku (3) on joka puolelta tiiviisti putkikäyrää (1) vasten.
- ▶ Työnnä "kiristin johtosarjan pitimellä" (2) poimuletkun (3) päälle vasteeseen saakka ja kohdistista niin, että ruuvikoukku (5) osoittaa alaspäin.
- ▶ Kierrä ruuvi (4) paikalleen ja kiristä se.

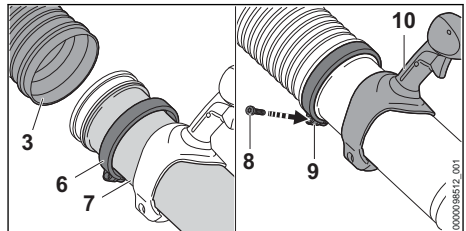

- ▶ Työnnä kiristin (6) puhallusputkeen (7).
- ▶ Työnnä puhallusputki (7) vasteeseen saakka poimutettuun letkuun (3).
- ▶ Kohdistista puhallinputki (7) siten, että kahva (10) osoittaa ylöspäin.
- ▶ Työnnä kiristin (6) poimutetun letkun (3) päälle ja kohdistista niin, että ruuvikoukku (9) osoittaa alaspäin.
- ▶ Kierrä ruuvi (8) paikalleen ja kiristä se.

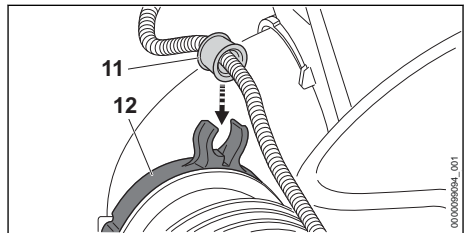

- ▶ Paina naarasliitin (11) johtosarjan pidikkeen (12) Naarasliitin napsahtaa kuuluvasti paikalleen.

6.2 Suuttimen asentaminen ja irrottaminen

- ▶ Sammuuta moottori.

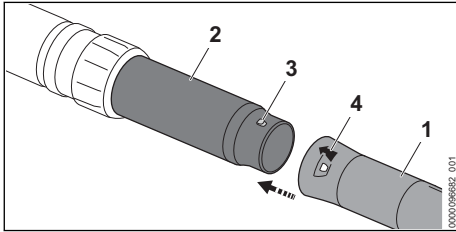

- ▶ Siirrä tappi (3) ja reikä (4) samalle korkeudelle.
- ▶ Työnnä suutin (1) puhaltimen putkeen (2).
- ▶ Kierrä suutinta (1), kunnes se lukittuu paikalleen.

Suutinta ei tarvitse enää irrottaa.

7 Akun asentaminen ja irrottaminen

7.1 Akun asettaminen paikalleen

- ▶ Aseta puhallin tasaiselle alustalle.

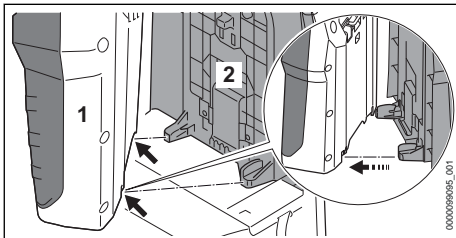

- ▶ Aseta akku (1) selkävyyven (2) siten, että selkävyyven (2) ohjaimet sopivat akun syvennykseen (1).

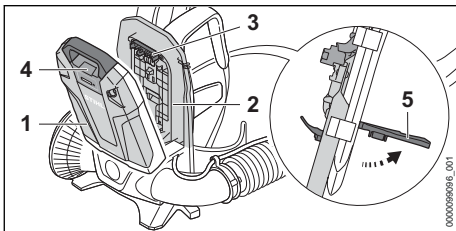

- ▶ Aseta ja pidä vipua (5).
- ▶ Paina akku (1) selkävyyvää (2) vasten, kunnes pistoke (3) on kiinni liittimessä (4).

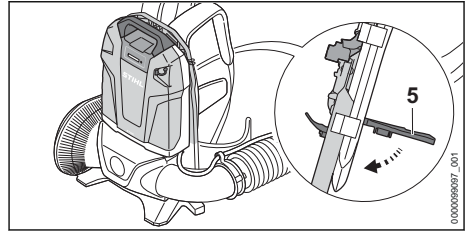

- ▶ Paina vipua (5) alas kunnes se napsahtaa kiinni.

7.2 Akun poistaminen

- ▶ Aseta lehtipuhallin tasaiselle alustalle.
- ▶ Aseta vipu paikoilleen.
- ▶ Irrota akku.

8 Puhaltimen säätäminen käyttäjän kokoa vastaavasti

8.1 Kantohihnan kiinnittäminen ja riisuminen

8.1.1 Kantohihnan kiinnittäminen ja säätäminen

- ▶ Nosta puhallin selkää vasten.

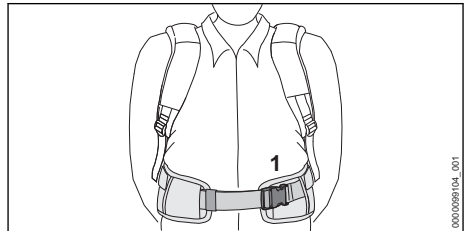

- ▶ Sulje lantiohihnan lukitsin (1).

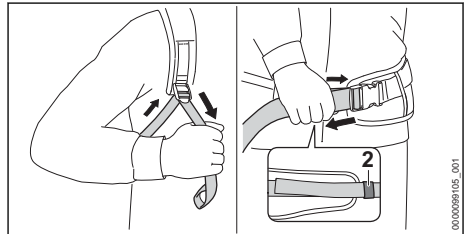

- ▶ Kiristä hihnoja, kunnes lantiohihna nojaa lantiota vasten ja selkäpehmuste nojaa selkää vasten.
- ▶ Pujota lantiohihnan pää soljen (2) läpi.

8.1.2 Kantohihnan riisuminen

- ▶ Löysää hihnat.

- Avaa lantiohinnan lukitsin.
- Riisu puhallin selästä.

8.2 Käyttökahvan säätäminen

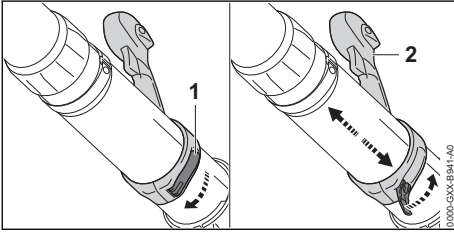



- Avaa pikakiristin (1).
- Työnnä käyttökahva (2) haluttuun asentoon.
- Sulje pikakiristin (1).
Pikakiristin lukittuu kuuluvasti paikalleen.

8.3 Puhallusputken säätäminen

Suutin voidaan asentaa käyttäjän koon ja työtilanteen mukaan portaattomasti.

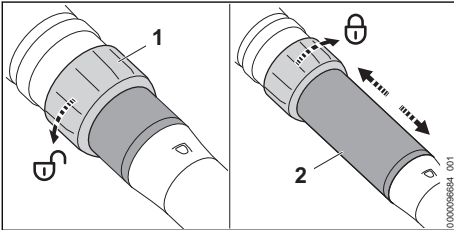
- Sammuta moottori.



- Käännä liitosmutteria (1) puoli kierrosta suuntaan .
- Säädä puhallusputken (2) pituus halutuksi.
- Käännä liitosmutteria (1) suuntaan  vasteseen saakka

9 Puhaltimen käynnistäminen ja pysäyttäminen

9.1 Puhaltimen kytkeminen päälle

- Tartu oikealla kädellä puhaltimen käyttökahvaan siten, että peukalo asettuu käyttökahvan ympärille.

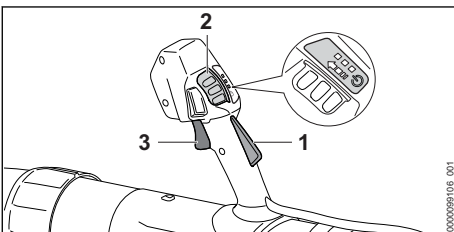

9 Puhaltimen käynnistäminen ja pysäyttäminen

- Paina kytkentävivun lukitsinta (1) kädellä ja pidä painettuna.
- Työnnä lukituksen vapauttamisliukukytkintä (2) peukalolla nuolen suuntaan ja anna palautua takaisin.
LED-valot palavat ja osoittavat viimeksi asetetun tehotason.
- Paina kytkentävivua (3) etusormella ja pidä sitä painettuna.
Lehtipuhaltimen nopeus kasvaa ja ilma virtaa ulos suuttimesta.

Mitä pidemmälle kytkentävivua (3) on painettu, sitä enemmän suuttimesta virtaa ilmaa.

Puhallin voidaan käynnistää myös painamalla ensin lukituksen vapautusliukukytkintä (2) ja painamalla sitten kytkentävivun lukitsinta (1) 3 minuutin kuluessa (kunnes LED-valot palavat). Kytkentävivun (3) lukitus on nyt vapautettu ja puhallin on käyttövalmis.

Kun kytkentävivu (3) ja kytkentävivun lukitsin (1) vapautetaan käynnistämisen jälkeen, LED-valot vilkkuvat edelleen 3 minuutin ajan. Niin kauan kuin LED-valot palavat, puhallin voidaan kytkeä päälle uudelleen lukituksen vapautuksen liukukytkintä (2) painamalla.

9.2 Puhaltimen virran katkaiseminen

- Irrota ote kytkentävivusta ja kytkentävivun lukitsimesta.
Suuttimesta ei enää virtaa ilmaa.
- Jos suuttimesta virtaa ilmaa edelleen: Poista akku ja ota yhteyttä STIHL-erikoisliikkeeseen.
Puhallin on viallinen.

10 Puhaltimen tarkastaminen

10.1 Hallintalaitteiden tarkastaminen

Kytkentävivu

- Poista akku.
- Yritä painaa kytkentävivua painamatta samalla kytkentävivun lukitsinta.
- Jos kytkentävivun painaminen ei ole mahdollista: älä käytä puhallinta ja ota yhteyttä STIHL-erikoisliikkeeseen.
Kytkentävivun lukitsin on viallinen.
- Työnnä lukituksen vapautusliukukytkintä peukalolla nuolen suuntaan ja anna palautua takaisin.
- Paina kytkentävivun lukitsinta ja pidä sitä painettuna.
- Paina kytkentävivua.

- Irrota ote kytkentävivusta ja kytkentävivun lukitsimesta.
 - Jos liukukytkin lukituksen vapauttamiseen, kytkentävipu tai kytkentävivun lukitsin liikkuu jäykästi tai ei palaa lähtöasentoon: Älä käytä puhallinta ja ota yhteyttä STIHL-erikoisliikkeeseen.
- Liukukytkin lukituksen vapauttamiseen, kytkentävipu tai kytkentävivun lukitsin ovat viallisia.

Puhaltimen kytkeminen päälle

- Aseta akku paikalleen.
- Paina kytkentävivun lukitsinta kädellä ja pidä painettuna.
- Työnnä lukituksen vapautusliukukytkintä peukalolla nuolen suuntaan ja anna palautua takaisin.
- Paina kytkentävipua ja pidä painettuna. Suuttimesta virtaa ilmaa.
- Jos 3 LED-valoa vilkkuu punaisena: poista akku ja ota yhteyttä STIHL-erikoisliikkeeseen. Puhallimessa esiintyy häiriö.
- Vapauta kytkentävipu. Suuttimesta ei enää virtaa ilmaa.
- Jos suuttimesta virtaa ilmaa edelleen: Poista akku ja ota yhteyttä STIHL-erikoisliikkeeseen. Puhallin on viallinen.

11 Työskentely puhaltimen avulla

11.1 Puhaltimen pitäminen käsissä ja ohjaaminen

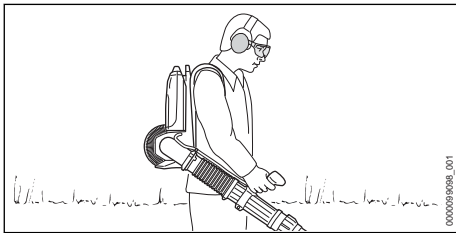

- Kanna puhallinta selässä.
- Tartu oikealla kädellä puhaltimen käyttökahvaan ja ohjaa sitä siten, että peukalo asettuu käyttökahvan ympärille.

11.2 Tehotason säätäminen

Valittavissa on käytön mukaan voidaan asettaa 3 tehotasoa. LED-valot osoittavat asetetun tehotason. Mitä korkeampi tehotaso on, sitä enemmän ilmaa virtaa ulos suuttimesta.

Asetettu tehotaso vaikuttaa akun käyttöaikaan. Mitä matalampi tehotaso on, sitä pidempi akun käyttöaika.

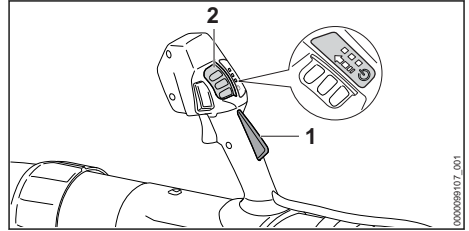

- Paina kytkentävivun lukitsinta (1) ja pidä sitä painettuna.
- Työnnä lukituksen vapauttamisliukukytkintä (2) peukalolla nuolen suuntaan ja anna palautua takaisin. LED-valot palavat ja osoittavat asetetun tehotason.
- Työnnä lukituksen vapauttamisen liukukytkintä (2) eteenpäin ja anna palautua takaisin. Seuraava tehotaso on asetettu. Kolmatta tehotasoa seuraa jälleen ensimmäinen tehotaso.
- Työnnä lukituksen vapauttamiseen tarkoitettua liukukytkintä (2) eteenpäin, pidä hetken paikallaan ja anna palautua takaisin. Toista tätä, kunnes haluttu tehotaso on asetettu.

11.3 Lukituskaasun kytkeminen päälle ja pois päältä

Riippumatta asetetusta tehotasosta, lukituskaasu voidaan aktivoida. Haluttu puhallusvoima voidaan lukita lukituskaasulla.

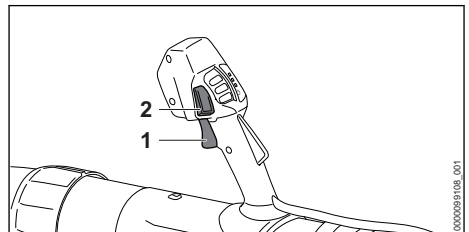

- Kytke puhallin päälle.
- Säädä tehotaso.
- Aseta puhallusvoima kytkinvivulla (1).
- Paina vakiokaasupainiketta (2). Puhallusvoima on lukittu. Kytkevävipu voidaan vapauttaa.

Lukituskaasu kytketään pois päältä painamalla uudelleen lukituskaasupainiketta (2).

11.4 Boost-toiminnon aktivointi

Riippumatta asetetusta tehotasosta, voidaan boost-toiminto aktivoida. Kun boost-toiminto on aktivoitu, puhallin puhaltaa suurimmalla teholla.

Boost-toiminto vaikuttaa akun käyttöaikaan. Mitä kauemmin boost-toimintoa käytetään, sitä lyhyempi on akun käyttöaika.

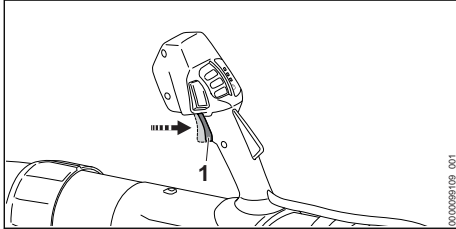

- ▶ Paina ja pidä kytkentävipua (1) painettuna. LED-valot vilkkuvat peräkkäin. Boost-toiminto on aktivoitu.

Kun ote kytkentävivusta (1) on irrotettu Boost-toiminto kytkeytyy pois päältä. Viimeksi käytetty tehotaso palautuu.

11.5 Puhaltimen käyttö

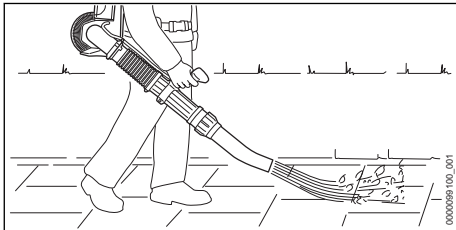

- ▶ Suuntaa suutin maata kohti.
- ▶ Liiku hitaasti ja hallitusti eteenpäin.

12 Työskentelyn jälkeen

12.1 Työskentelyn jälkeen

- ▶ Katkaise virta puhaltimesta ja poista akku.
- ▶ Jos puhallin on märkä: Anna puhaltimen kuivua.
- ▶ Puhdista puhallin.

13 Kuljettaminen

13.1 Puhaltimen kuljetus

- ▶ Katkaise virta puhaltimesta ja poista akku.

Puhaltimen kantaminen

- ▶ Kanna puhallinta selässä ja pidä kiinni puhallusputkea oikealla kädellä käyttökahvasta.

Puhaltimen kuljettaminen ajoneuvossa

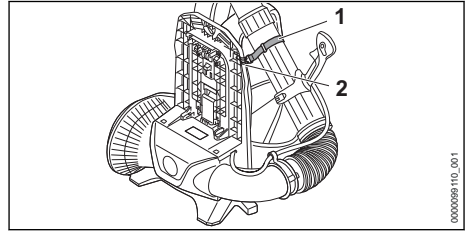

- ▶ Kiinnitä puhallusputki nauhalla (1) selkävyn koukkuun (2).
- ▶ Kiinnitä puhallin siten, ettei puhallin voi kaatua eikä liikkua paikaltaan.

14 Säilytys

14.1 Puhaltimen säilytys

- ▶ Katkaise virta puhaltimesta ja poista akku.
- ▶ Säilytä puhallin siten, että seuraavat edellytykset täyttyvät:
 - Puhallin ei voi kaatua eikä liikkua paikaltaan.
 - Puhallin on poissa lasten ulottuvilta.
 - Puhallin on puhdas ja kuiva.

15 Puhdistaminen

15.1 Puhaltimen puhdistus

- ▶ Katkaise virta puhaltimesta ja poista akku.
- ▶ Puhdista puhallin kostealla liinalla.
- ▶ Puhdista tuuletusraot pensselillä.
- ▶ Puhdista suoja-äleikkö pensselillä tai pehmeällä harjalla.

16 Huoltaminen ja korjaaminen

16.1 Huoltovälit

Huoltovälit riippuvat ympäristö- ja työskentelyolosuhteista. STIHL suosittelee noudattamaan seuraavia huoltovälejä:

Kerran vuodessa

- ▶ Anna STIHL-erikoisliikkeen tarkastaa puhallin.

16.2 Puhaltimen huolto ja korjaus

Käyttäjä ei saa itse huoltaa eikä korjata puhallinta.

- ▶ Jos puhallin vaatii huoltoa tai jos puhallin on viallinen tai vaurioitunut: Ota yhteyttä STIHL-jälleenmyyjään.

17 Häiriöiden poistaminen

17.1 Puhaltimen ja akun häiriöiden poistaminen

| Häiriö | Akun LED-valot | Syy | Korjaustoimenpide |
|--|---|--|---|
| Puhallin ei käynnisty päälle kytkettäessä. | 1 vihreä LED-merkkivalo vilkkuu. | Akun varaus on liian pieni. | <ul style="list-style-type: none"> ▶ Lataa akku täyteen kuten latureiden STIHL AL 101, 301, 301-4, 500 käyttöohjeessa on kuvattu. |
| | 1 LED-valo palaa punaisena. | Akku on liian kuuma tai liian kylmä. | <ul style="list-style-type: none"> ▶ Poista akku. ▶ Anna akun jäähtyä tai lämmetä. |
| | 3 LED-valoa vilkkuu punaisena. | Puhaltimessa esiintyy häiriö. | <ul style="list-style-type: none"> ▶ Ota akku pois laitteesta ja asenna se uudelleen. ▶ Kytke puhallin päälle. ▶ Jos 3 punaista LED-valoa vilkkuu edelleen: älä käytä puhallinta ja ota yhteyttä STIHL-erikoisliikkeeseen. |
| | 3 punaista LED-valoa palaa. | Puhallin on liian kuuma. | <ul style="list-style-type: none"> ▶ Poista akku. ▶ Anna puhaltimen jäähtyä. |
| | 4 LED-valoa vilkkuu punaisena. | Akussa on häiriö. | <ul style="list-style-type: none"> ▶ Ota akku pois laitteesta ja asenna se uudelleen. ▶ Kytke puhallin päälle. ▶ Jos 4 punaista LED-valoa vilkkuu edelleen: älä käytä akkua ja ota yhteyttä STIHL-erikoisliikkeeseen. |
| | | Puhaltimen ja akun välinen sähköinen yhteys on keskeytynyt. | <ul style="list-style-type: none"> ▶ Poista akku. ▶ Jos puhallin ei edelleenkään käynnisty päälle kytkettäessä: puhdista pistokkeen kosketuspinnat akun STIHL AR L käyttöohjeessa tai kaksoisakkulokeron sovitimen STIHL ADA 1000 käyttöohjeessa kuvatulla tavalla. |
| | | Puhallin tai akku on kostea. | <ul style="list-style-type: none"> ▶ Puhdista puhallin tai akku ja anna sen kuivua. |
| | KytKentävipua on jo painettu ennen lukuksen vapauttamiseen tarkoitetun liukukytkimen käyttöä. | <ul style="list-style-type: none"> ▶ Kytke puhallin päälle tämän käyttöohjeen kuvauksen mukaisesti. | |
| Puhallin kytketty käytön aikana pois päältä. | 3 punaista LED-valoa palaa. | Puhallin on liian kuuma. | <ul style="list-style-type: none"> ▶ Poista akku. ▶ Anna puhaltimen jäähtyä. |
| | | Laitteessa on sähköinen häiriö. | <ul style="list-style-type: none"> ▶ Ota akku pois laitteesta ja asenna se uudelleen. ▶ Jos puhallin ei edelleenkään käynnisty päälle kytkettäessä: puhdista pistokkeen kosketuspinnat akun STIHL AR L käyttöohjeessa tai kaksoisakkulokeron sovitimen STIHL ADA 1000 käyttöohjeessa kuvatulla tavalla. ▶ Kytke puhallin päälle. |
| Puhaltimen toiminta-aika on liian lyhyt. | | Akkua ei ole ladattu täyteen. | <ul style="list-style-type: none"> ▶ Lataa akku täyteen latureiden STIHL AL 101, 301, 301-4, 500 käyttöohjeessa kuvatulla tavalla. |
| | | Akun käyttöikä on kulunut umpeen. | <ul style="list-style-type: none"> ▶ Vaihda akku. |

18 Tekniset tiedot

18.1 Puhallin STIHL BGA 300.1

- Sallitut akut:
 - STIHL AR L
 - STIHL AP yhdessä kaksoisakkulokeron sovittimen ADA 1000 kanssa
- Puhallusvoima: 26 N
- Ilman maksiminopeus: 86 m/s
- Keskimääräinen ilmannotus: 72 m/s
- Maksimi ilmanläpivirtaus (ilman puhallinta): 1345 m³/h
- Ilman läpivirtaus: 970 m³/h
- Paino ilman akkua: 7,4 kg

Käyntiaika annetaan osoitteessa www.stihl.com/battery-life.

18.2 Melu- ja värinäarvot

Äänenpainetaso laskennassa käytettävä korjauskerroin on 2 dB(A). Äänitehotason laskennassa käytettävä korjauskerroin on 2 dB(A). Tärinäarvon laskennassa käytettävä korjauskerroin on 2 m/s².

STIHL suosittelee kuulonsuojainten käyttöä.

- Äänenpainetaso L_{pA} mitattu standardin EN 50636-2-100 mukaan: 84 dB(A).
- Äänitehotaso L_{WA} mitattu standardin EN 50636-2-100 mukaan: 94 dB(A).
- Tärinäarvo a_{hV} mitattu standardin EN 50636-2-100 mukaan, takakahva: < 0,2 m/s².

Ilmoitetut värinäarvot on mitattu standardoitujen testausmenetelmien mukaisesti, ja niitä voidaan käyttää sähkölaitteiden vertailuun. Todelliset värinäarvot saattavat poiketa ilmoitetuista arvoista käyttötavoissa esiintyvien erojen vuoksi. Ilmoitetuja värinäarvoja voidaan käyttää lähtökohtana arvioitaessa alustavasti altistumista värinärasitukselle. Todellinen värinärasitus on arvioitava erikseen. Tällöin voidaan ottaa huomioon myös ajat, jolloin sähkölaite on pois käytöstä, samoin kuin ne ajat, jolloin laite on toiminnassa altistamatta kuitenkaan käyttäjää värinärasitukselle.

Tietoja työnantaja koskevan värinädirektiivin 2002/44/EY vaatimusten täyttämisestä on osoitteessa www.stihl.com/vib.

18.3 REACH-asetus

REACH-asetuksella tarkoitetaan EY:n kemikaalien rekisteröintiä, arviointia ja lupamenettelyjä koskevaa asetusta.

Lisätietoja REACH-asetuksen vaatimusten täyttämisestä on saatavissa osoitteesta www.stihl.com/reach.

19 Varaosat ja varusteet

19.1 Varaosat ja varusteet

STIHL Alkuperäiset STIHL-varaosat ja alkuperäiset STIHL-varusteet tunnistaa näistä merkeistä.

STIHL suosittelee käyttämään ainoastaan alkuperäisiä STIHL-varaosia ja alkuperäisiä STIHL-varusteita.

STIHL ei voi arvioida muiden valmistajien varaosia ja lisävarusteita luotettavuuden, turvallisuuden ja sopivuuden suhteen jatkuvasta markkinoiden tarkkailusta huolimatta, eikä STIHL ei voi taata niiden käyttöä.

Alkuperäisiä STIHL-varaosia ja alkuperäisiä STIHL-varusteita on saatavissa STIHL-erikoisliikkeistä.

20 Hävittäminen

20.1 Puhaltimen hävittäminen

Tietoja hävittämisestä saat paikallishallinnosta tai STIHL-erikoisliikkeestä.

Epäasianmukainen hävittäminen voi olla vahingollista terveydelle ja saastuttaa ympäristöä.

- ▶ Toimita STIHL-tuotteet, myös pakkaukset, asianmukaiseen keräyspisteeseen kierrätystä varten paikallisten säännösten mukaisesti.
- ▶ Älä hävitä talousjätteen mukana.

21 EU-vaatimustenmukaisuusvakuutus

21.1 Puhallin STIHL BGA 300.1

ANDREAS STIHL AG & Co. KG
Badstraße 115
D-71336 Waiblingen

Saksa

vakuuttaa yksinomaista vastuullisena, että

- Tuote: Akkukäyttöinen puhallin
- Merkki: STIHL
- Malli: BGA 300.1
- Sarjatunniste: BA03

vastaa soveltuvilta osin direktiivien 2011/65/EU, 2006/42/EG, 2014/30/EU ja 2000/14/EG säännöksiä ja tuote on kehitetty ja valmistettu seuraavien standardien tuotteen valmistuspäivänä voimassa olevien versioiden mukaisesti:

EN 55014-1, EN 55014-2, EN 62841-1 ottaen huomioon normit EN 50636-2-100.

Mitattu ja taattu äänitehotaso on määritetty direktiivin 2000/14/EY liitteen V mukaisesti.

- Mitattu äänitehotaso: 94 dB(A)
- Taattu äänitehotaso: 96 dB(A)

Teknisten asiakirjojen säilytyksestä vastaa ANDREAS STIHL AG & Co. KG:n tuotteiden lupamennettelyistä vastaava tuotehyväksynnän osasto.

Valmistusvuosi, valmistusmaa ja koneen numero on merkitty puhaltimeen.

Waiblingen, 15.12.2022

ANDREAS STIHL AG & Co. KG

puolesta 

Robert Olma, Vice President, Regulatory Affairs & Global Governmental Relations

22 UKCA-vaatimustenmukaisuusvakuutus

22.1 Puhallin STIHL BGA 300.1

**UK
CA**

ANDREAS STIHL AG & Co. KG
Badstraße 115
D-71336 Waiblingen

Saksa

vakuuttaa yksinomaisena vastuullisena, että

- Tuote: Akkukäyttöinen puhallin
- Merkki: STIHL
- Malli: BGA 300.1
- Sarjatunniste: BA03

vastaa soveltuvilta osin Iso-Britannian asetuksia The Restriction of the Use of Certain Hazardous Substances in Electrical and Electronic Equipment Regulations 2012, Supply of Machinery (Safety) Regulations 2008, Electromagnetic Compatibility Regulations 2016 ja Noise Emission in the Environment by Equipment for use Outdoors Regulations 2001 säännöksiä ja tuote on kehitetty ja valmistettu seuraavien standardien tuotteen valmistuspäivänä voimassa olevien versioiden mukaisesti: EN 55014-1, EN 55014-2, EN 62841-1 ottaen huomioon standardit EN 50636-2-100.

Mitattu ja taattu äänitehotaso on määritetty Ison-Britannian säädöksen Noise Emission in the Environment by Equipment for use Outdoors Regulations 2001, Schedule 8 mukaisesti.

- Mitattu äänitehotaso: 94 dB(A)
- Taattu äänitehotaso: 96 dB(A)

Teknisten asiakirjojen säilytyksestä vastaa ANDREAS STIHL AG & Co. KG.

Valmistusvuosi, valmistusmaa ja koneen numero on merkitty puhaltimeen.

Waiblingen, 15.12.2022

ANDREAS STIHL AG & Co. KG

puolesta 

Robert Olma, Vice President, Regulatory Affairs & Global Governmental Relations

23 Yhteystiedot

www.stihl.com

24 Yleisiä turvallisuusohjeita sähkötyökaluille

24.1 Johdanto

Tässä luvussa on esitetty kädessä pidettäviä moottorikäyttöisiä sähkötyökaluja koskevassa standardissa EN/IEC 62841 valmiiksi muotoillut yleiset turvallisuusohjeet.

STIHL on velvollinen lisäämään nämä tekstit oppaisiinsa.

Sähköiskujen välttämiseksi annetut turvallisuusohjeet kohdassa "Sähköturvallisuus" eivät koske STIHLin akkukäyttöisiä laitteita.

VAROITUS

- **Lue kaikki tämän sähkötyökalun mukana toimitetut turvallisuusohjeet, ohjeet, kuvat ja tekniset tiedot.** Jos seuraavia turvallisuus- ja toimintaohjeita ei noudateta tinkimättömästi, seurauksena voi olla sähköisku, tulipalo ja/tai vakava loukkaantuminen. **Säilytä turvallisuus- ja toimintaohjeet vastaista käyttöä varten.**

Turvallisuusohjeissa käytettävällä käsitteellä "Sähkötyökalu" tarkoitetaan verkkokäyttöisiä (verkkokaapelin avulla käytettäviä) sähkötyökaluja tai akkukäyttöisiä (ilman verkkokaapelia käytettäviä) sähkötyökaluja.

24.2 Työkohteen turvallisuus

- a) **Huolehdi siitä, että työskentelyalue on siisti ja hyvin valaistu.** Sotkuinen tai valaisematon työskentelyalue voi johtaa onnettomuuteen.
- b) **Älä käytä sähkötyökalua räjähdysalttiissa ympäristössä, joka sisältää palavia nesteitä, kaasuja tai pölyjä.** Sähkötyökalut aiheuttavat kipinöitä, jotka voivat johtaa pölyn tai höyryjen syttymiseen.
- c) **Estä lasten ja muiden henkilöiden pääsy työskentelyalueelle sähkötyökalun käytön aikana.** Keskittymistä häiritsevät tekijät voivat johtaa sähkötyökalun hallinnan menettämiseen.

24.3 Sähköturvallisuus

- a) **Sähkötyökalun pistokkeen on sovittava käytettävään pistorasiaan. Pistokkeeseen ei saa tehdä minkäänlaisia muutoksia. Älä käytä suojamaadoitettujen sähkötyökalujen yhteydessä adapteripistokkeita.** Sähköiskujen riski pysyy pienenä, mikäli laitteeseen kuuluvaan pistokkeeseen ei ole tehty muutoksia ja pistoke on yhdistetty sopivaan pistorasiaan.
- b) **Vältä maadoitettujen pintojen, kuten putkien, lämpöpatterien, liesien ja jääkaappien koskettamista.** Sähköiskujen riski kasvaa, mikäli kehosi on maadoitettu.
- c) **Estä sähkötyökalujen altistuminen sateelle ja kosteudelle.** Veden tunkeutuminen sähkötyökalun sisään kasvattaa sähköiskujen riskiä.
- d) **Älä väärinkäytä liitäntäkaapelia. Älä koskaan käytä sähkötyökalun liitäntäkaapelia kantamiseen, vetämiseen äläkä irrota pistoketta kaapelista vetämällä.** Huolehdi siitä, että liitäntäkaapeli on riittävän etäällä lämmönlähteistä, öljyistä, terävistä esineistä tai liikkuvista osista. Sähköiskujen riski kasvaa, jos liitäntäkaapelit ovat vaurioituneita tai sotkettuneita.
- e) **Käytä ainoastaan ulkokäyttöön sopivia jatkojohtoja, mikäli käytät sähkötyökalua ulkona.** Ulkokäyttöön sopivien jatkojokabelien käyttö pienentää sähköiskujen riskiä.
- f) **Käytä vikavirtasuojakytkintä, mikäli joudut käyttämään sähkötyökalua kosteassa ympäristössä.** Vikavirtasuojakytkimen käyttö pienentää sähköiskujen riskiä.

24.4 Henkilöiden turvallisuus

- a) **Ole tarkkaavainen ja keskity suorittamaasi työtehtävään. Toimi aina harkiten työskentellessäsi sähkötyökalun avulla. Älä käytä**

sähkötyökaluja, mikäli olet väsynyt tai huumausaineiden, alkoholin tai lääkkeiden vaikutuksen alainen. Pienikin varomattomuus sähkötyökalun käytön yhteydessä voi johtaa vakavaan loukkaantumiseen.

- b) **Käytä henkilökohtaisia suojavarusteita ja aina suojalaseja.** Henkilönsuojainten, kuten pölysuojaimen, luistamattomien turvajalkineiden, suojakypärän tai kuulosuojaimen, käyttö pienentää turvallisuusriskiä monien sähkötyökalujen kohdalla sekä monissa eri käyttötilanteissa.
- c) **Ehkäise työkalun käynnistyminen tahattomasti. Varmista, että sähkötyökalu on kytketty pois päältä, ennen kuin yhdistät työkalun virtalähteeseen ja/tai yhdistät akun työkaluun, tartut työkaluun tai kannat työkalua.** Jos pidät someasi sähkötyökalun kytkimellä laitteen kantamisen aikana tai jos laite on kytketty päälle yhdistäessäsi laitteen virtalähteeseen, voi tapahtua onnettomuus.
- d) **Poista säätötyökalut tai ruuviavaimet, ennen kuin käynnistät sähkötyökalun.** Sähkötyökalun pyörivään osaan jääneet työkalut tai avaimet voivat johtaa loukkaantumiseen.
- e) **Vältä työskentelyä epätavallisessa asennossa. Ota tukeva asento ja varmista tasapainosi säilyminen kaikissa tilanteissa.** Näin sinun on helpompi hallita sähkötyökalua odottamattomissa tilanteissa.
- f) **Käytä sopivaa vaatetusta. Älä käytä väljää vaatetusta äläkä pidä ylläsi koruja.** Pidä hiukset ja vaatteet etäällä liikkuvista osista. Väljä vaatetus, korut tai pitkät hiukset voivat tarttua liikkuviin osiin.
- g) **Jos työkaluun on mahdollista asentaa pölynimur- ja pölynkeruulaitteita, nämä on asennettava työkaluun. Varmista, että käytät laitteita oikein.** Pölynimulaitteiden käyttö voi pienentää pölystä aiheutuvia vaaratekijöitä.
- h) **Muista noudattaa kaikkia sähkötyökaluja koskevia turvallisuusääntöjä tinkimättömästi myös siinä tapauksessa, että hallitset työkalun käytön jo lukuisten käyttökertojen aikana hankkimasi kokemuksen perusteella. Perusteeton turvallisuuden tunne voi olla vaarallista.** Varomaton toiminta voi johtaa sekunnin murto-osassa vakavaan loukkaantumiseen.

24.5 Sähkötyökalun käyttö ja käsittely

- a) **Älä ylikuormita sähkötyökalua. Käytä työskentelyyn työtehtävääsi tarkoitettua sähkö-**

- työkalua.** Työtehtävään sopivan sähkötyökalun avulla pystyt työskentelemään tehokkaasti ja turvallisesti myös laitteelle määritellyllä tehoalueella.
- b) **Älä käytä sähkötyökalua, jonka kytkin on viallinen.** Sähkötyökalu on vaarallinen, mikäli sitä ei voi enää kytkeä päälle tai pois päältä virtakytkimen avulla. Tällainen työkalu on korjattava.
- c) **Irrota pistoke pistorasiasta ja/tai poista irrotettava akku laitteesta, ennen kuin aloitat laitteen säätämisen tai varusteosien vaihtamisen ja ennen kuin lasket työkalun säilytyspaikkaan.** Nämä varotoimet ehkäisevät sähkötyökalun käynnistymisen vahingossa.
- d) **Säilytä sähkötyökalut lasten ulottumattomissa silloin, kun työkaluja ei käytetä. Älä anna kenenkään henkilön käyttää sähkötyökalua, jos he eivät ole perehtyneet laitteen käyttöön tai eivät ole lukeneet näitä ohjeita.** Sähkötyökalut ovat kokemattomien henkilöiden käsissä vaarallisia.
- e) **Hoida sähkötyökaluja ja vaihdettavia varusteita huolellisesti.** Tarkasta, toimivatko liikkuvat osat moitteettomasti ja takertelematta. Tarkasta niin ikään, onko sähkötyökalussa osia, jotka ovat rikkoutuneet tai vaurioituneet siinä määrin, että tämä haittaa työkalun toimintaa. Korjauta vaurioituneet osat ennen sähkötyökalun käyttöä. Monien onnettomuuksien syyinä on sähkötyökalujen puutteellinen huoltaminen.
- f) **Huolehdi leikkuuterien terävyydestä ja puh-taudesta.** Huolellisesti hoidetut, teräväreunaiset leikkuuterät liikkuvat huonosti hoidettuja ja tylsiä teriä paremmin leikkavassa aineksessa. Myös terän kulkua on tällöin helpompi ohjata.
- g) **Käytä sähkötyökalua, lisätyökalua, vaihdettavia työkaluja jne. näiden ohjeiden mukaisesti. Ota tällöin huomioon myös työskentelyolosuhteiden ja suoritettavan työtehtävän asetamat vaatimukset.** Sähkötyökalujen käyttö muuhun kuin niille määritellyyn tarkoitukseen voi johtaa vaaratilanteisiin.
- h) **Huolehdi, että kahvat ja tartuntapinnat ovat kuivia, puhtaita, öljyttömiä ja rasvattomia.** Sähkötyökalua ei voi käyttää ja hallita turvallisesti odottamattomissa tilanteissa, mikäli kahvat ja tartuntapinnat ovat liukkaita.

24.6 Akkukäyttöisen työkalun käyttö ja käsittely

- a) **Käytä akkujen lataamiseen vain valmistajan suosittelemia latureita.** Jos määrätyn akkutyypin lataamiseen tarkoitettua laturia käyttöön muunlaisten akkujen lataamiseen, seurauksena voi olla tulipalo.
- b) **Käytä sähkötyökaluissa vain niihin erityisesti tarkoitettuja akkuja.** Muiden akkujen käyttö voi johtaa loukkaantumiseen tai tulipaloon.
- c) **Säilytä käyttämättömänä olevat akut etäällä paperiliittimistä, kolikoista, avaimista, nau-loista, ruuveista tai muista pienistä metalliesi-nejstä, jotka voivat aiheuttaa oikosulun akun kosketintien välille.** Akun kosketinten välistä oikosulusta voi olla seurauksena palovammoja tai tulipalo.
- d) **Akkunestettä saattaa vuotaa akusta, mikäli akkua käytetään virheellisesti. Vältä joutumista kosketuksiin nesteen kanssa. Mikäli näin päässyt käymään, huuhtele altistunut kohta vedellä. Jos nestettä on joutunut silmiin, hakeudu lisäksi lääkäriin.** Vuotanut akkuneste voi ärsyttää ihoa tai aiheuttaa palovammoja.
- e) **Älä käytä akkua, joka on vaurioitunut tai jossa on tapahtunut muutoksia.** Akku saattaa toimia odottamattomasti ja johtaa tulipaloon, räjähdyksen tai loukkaantumiseen, mikäli akku on vaurioitunut tai jos akussa on tapahtunut muutoksia.
- f) **Pidä akku erossa avotulesta. Älä myöskään altista akkua liian korkeille lämpötiloille.** Avotuli tai 130 °C:n (265 °F) lämpötilat voivat aiheuttaa räjähdyksen.
- g) **Noudata kaikkia lataamista koskevia ohjeita. Älä koskaan lataa akkua tai akkukäyttöistä työkalua käyttöohjeessa ilmoitetun lämpötila-alueen ulkopuolella.** Jos akku ladataan väärin tai sallitun lämpötila-alueen ulkopuolella, akku voi rikkoutua ja kasvattaa palovaaraa.

24.7 Huolto

- a) **Jätä sähkötyökalun korjaaminen vain tehtävään päteväen erikoishenkilöstön tehtäväksi.** Huolehdi myös siitä, että korjaamiseen käytetään ainoastaan alkuperäisvaraosia. Tämä varmistaa sähkötyökalun turvallisuuden säilymisen ennallaan.
- b) **Älä koskaan yritä huoltaa vaurioituneita akkuja.** Akkujen huoltamiseen saavat ryhtyä ainoastaan valmistaja tai tehtävään valtuutetut asiakaspalvelupisteet.

Indholdsfortegnelse

| | | |
|----|---|----|
| 1 | Forord..... | 76 |
| 2 | Oplysninger om denne brugsvejledning.... | 76 |
| 3 | Oversigt..... | 77 |
| 4 | Sikkerhedshenvisninger..... | 77 |
| 5 | Klargøring af blæseredskabet..... | 81 |
| 6 | Samling af blæseredskabet..... | 81 |
| 7 | Isætning og udtagning af batteriet..... | 81 |
| 8 | Indstilling af blæseredskab til brugeren.... | 82 |
| 9 | Til- og frakobling af blæseredskabet..... | 83 |
| 10 | Kontrol af blæseredskab..... | 83 |
| 11 | Arbejde med blæseredskabet..... | 84 |
| 12 | Efter arbejdet..... | 85 |
| 13 | Transport..... | 85 |
| 14 | Opbevaring..... | 85 |
| 15 | Rengøring..... | 85 |
| 16 | Vedligeholdelse og reparation..... | 85 |
| 17 | Afhjælpning af fejl..... | 85 |
| 18 | Tekniske data..... | 86 |
| 19 | Reserve dele og tilbehør..... | 87 |
| 20 | Bortskaffelse..... | 87 |
| 21 | EU-overensstemmelseserklæring..... | 87 |
| 22 | UKCA-overensstemmelseserklæring..... | 87 |
| 23 | Adresser..... | 88 |
| 24 | Generelle advarselshenvisninger for el-værktøjer..... | 88 |

1 Forord

Kære kunde

Vi er glade for, at du har valgt STIHL. Vi udvikler og producerer vores produkter i topkvalitet efter vores kunders behov. Dermed kan vi fremstille produkter med høj pålidelighed, selv ved ekstrem belastning.

STIHL står også for topkvalitet, når det drejer sig om service. Vores fagpersonale garanterer kompetent rådgivning og instruktion samt omfattende teknisk hjælp.

STIHL vedkender sig udtrykkeligt en bæredygtig og ansvarsfuld omgang med naturen. Denne brugsanvisning har til formål at hjælpe dig med at anvende dit STIHL-produkt med en lang levetid på en sikker og miljøvenlig måde.

Vi takker for din tillid og håber, at du får stor glæde af dit STIHL-produkt.



Nikolas Stihl

VIGTIGT! SKAL LÆSES FØR BRUG OG OPBEVARES.

2 Oplysninger om denne brugsvejledning

2.1 Gældende dokumenter

De lokale sikkerhedsforskrifter er gældende.

- ▶ Ud over denne brugsvejledning skal følgende dokumenter læses, forstås og opbevares:
 - Betjeningsvejledningen til batteriet STIHL AR L
 - Brugsvejledning til den dobbelte batteriskaktadapter STIHL ADA 1000
 - Brugsvejledning til ladeapparaterne STIHL AL 101, 301, 301-4, 500
 - Sikkerhedsanvisninger for batteriet STIHL AP
 - Sikkerhedsinformationer for STIHL batterier og produkter med indbygget batteri: www.stihl.com/safety-data-sheets

2.2 Markering af advarselshenvisninger i teksten



ADVARSEL

- Henvisningen henviser til farer, som kan medføre alvorlige kvæstelser eller død.
 - ▶ De nævnte foranstaltninger kan medføre alvorlige kvæstelser eller død.

BEMÆRK

- Henvisningen henviser til farer, som kan medføre materielle skader.
 - ▶ De nævnte foranstaltninger kan forhindre materielle skader.

2.3 Symboler i teksten



Dette symbol henviser til et kapitel i denne brugsvejledning.

3 Oversigt

3.1 Blæser

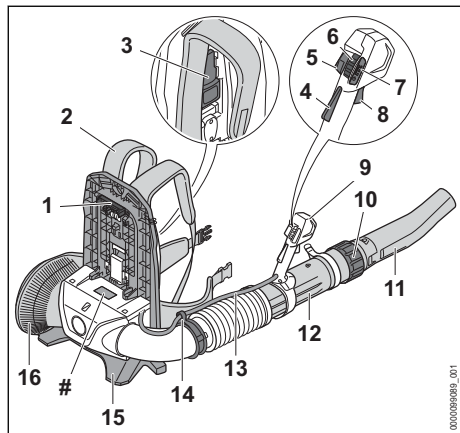

- 1 Stik**
Stikket forbinder blæseren med batteriet.
- 2 Bæresele**
Bæreselen fordeler blæserens vægt over kroppen.
- 3 Arm**
Armen fastgør batteriet til bæresystemet.
- 4 Kontaktarmsspærre**
Kontaktarmsspærren låser kontaktarmens spærring op.
- 5 Fastlåst gas-tast**
Fastlåst gas-tasten fastlåser den aktuelle blæsekraft.
- 6 Oplåsningsskyder**
Oplåsningsskyderen bruges til at tænde blæseren og justere effektrinnet.
- 7 LED'er**
LED'erne angiver det indstillede effektrin.
- 8 Kontaktarm**
Kontaktarmen tænder og slukker for blæseren.
- 9 Betjeningshåndtag**
Betjeningshåndtaget anvendes til at betjene, holde og føre blæserøret.
- 10 Omløbermøtrik**
Omløbermøtrikken er beregnet til at justere blæserørslængden.
- 11 Mundstykke**
Mundstykket fører og samler luftstrømmen.
- 12 Blæserør**
Blæserøret fører luftstrømmen.

13 Ledningsbundt

Ledningsbundtet forbinder gashåndtaget med motoren.

14 Ledningsbundtholder

Ledningsbundtholderen bruges til at fastgøre ledningsbundtet.

15 Standfod

Ståfoden er beregnet til at kunne stille blæseren fra sig på gulvet.

16 Beskyttelsesgitter

Beskyttelsesgitteret beskytter brugeren mod bevægelige dele i blæseren.

Effektskilt med maskinnummer

3.2 Symboler

Symbolerne kan findes på blæseren og har følgende betydning:



I denne position er omløbermøtrikken åben. Blæserøret kan trækkes ud.



I denne position er omløbermøtrikken lukket. Blæserøret kan ikke trækkes ud.



Armen går hørbart i indhak.



Drej i denne retning for at montere mundstykket.



Skub oplåsningsskyderen fremad for at tænde for blæseren og indstille effektrinnet.



Aktivering og deaktivering af fastlåst gas-tasten.



Garanteret lydeffektniveau iht. direktivet 2000/14/EF i dB(A) til sammenlignede lydmissioner fra produkter.



Produktet må ikke bortskaffes som husholdningsaffald.

4 Sikkerhedshenvisninger

4.1 Advarselssymboler

Advarselssymbolerne på blæseren betyder følgende:



Følg sikkerhedsanvisningerne og de tilhørende foranstaltninger.



Sørg for, at denne brugsvejledning læses, forstås og opbevares.



Bær sikkerhedsbriller og høreværn.



Sørg for at sikre langt hår, så det ikke kan trækkes ind i blæseren.



Følg sikkerhedshenvisninger til oplysnede genstande og de tilsvarende foranstaltninger.



Overhold sikkerhedsafstanden.



Tag batteriet ud under pauser i arbejdet, transport, opbevaring, vedligeholdelse eller reparation.

4.2 Tilsigtet anvendelse

Blæseren STIHL BGA 300.1 er beregnet til at blæse løv, græs, papir og lignende materialer væk.

Blæseren kan anvendes i regnvejrr.

Denne blæser forsynes med energi fra et STIHL AR L batteri eller et STIHL AP batteri sammen med den dobbelte batteriskaktadapter STIHL ADA 1000.

⚠ ADVARSEL

- Batterier, som ikke er godkendt af STIHL til blæseren, kan forårsage brande og eksplosioner. Personer kan pådrage sig alvorlige kvæstelser eller udsættes for livsfare, og der kan opstå materielle skader.
 - ▶ Anvend blæseren med et STIHL AR L batteri eller et STIHL AP batteri sammen med den dobbelte batteriskaktadapter STIHL ADA 1000.
- Hvis blæseren eller batteriet ikke anvendes efter hensigten, kan personer blive alvorligt kvæstet eller dræbt, og der kan opstå materielle skader.
 - ▶ Blæseren skal anvendes som beskrevet i denne brugsvejledning.
 - ▶ Batteriet skal anvendes som beskrevet i denne brugsvejledning eller brugsvejledningen til den dobbelte batteriskaktadapter STIHL ADA 1000.

4.3 Krav til brugeren

⚠ ADVARSEL

- Brugere, der ikke er blevet instrueret, kan ikke genkende eller vurdere de farer, som blæseredskabet giver anledning til. Brugeren eller andre personer kan pådrage sig alvorlige kvæstelser eller udsættes for livsfare.



- ▶ Sørg for, at denne brugsvejledning læses, forstås og opbevares.

- ▶ Hvis blæseredskabet overdrages til en anden person: Lad brugsvejledningen følge med.
- ▶ Sørg for, at brugeren opfylder følgende krav:
 - Brugeren er udhvilet.
 - Brugeren er fysisk, sensorisk og mentalt i stand til at betjene blæseredskabet og arbejde med det. Hvis brugeren har fysiske, sensoriske eller mentale begrænsninger, må brugeren kun arbejde med den under opsyn eller efter anvisning fra en ansvarlig person.
 - Brugeren kan genkende og vurdere de farer, som blæseredskabet giver anledning til.
 - Brugeren er myndig, eller brugeren uddannes under opsyn til et erhverv efter nationale forskrifter.
 - Brugeren har modtaget instruktion fra en STIHL-forhandler eller en fagkyndig person, inden vedkommende arbejder med blæseredskabet første gang.
 - Brugeren er ikke påvirket af alkohol, medicin eller stoffer.
- ▶ Hvis du er i tvivl: Kontakt en STIHL-forhandler.

4.4 Beklædning og udstyr

⚠ ADVARSEL

- Langt hår kan blive trukket ind i blæseren under arbejdet. Brugeren kan pådrage sig alvorlige kvæstelser.



- ▶ Langt hår skal bindes op og fæstnes, så det befinder sig over skulderhøjde og ikke kan blive trukket ind i blæseren.
- Under arbejdet kan genstande slynges op med høj hastighed. Brugeren kan pådrage sig kvæstelser.



- ▶ Bær tætsiddende sikkerhedsbriller. Egnede sikkerhedsbriller, der er kontrolleret iht. standarden EN 166 eller de nationale forskrifter og har den pågældende mærkning, fås i handlen.

- ▶ Bær lange bukser.

- Der opstår støj under arbejdet. Støjen kan skade hørelsen.



- ▶ Bær høreværn.

- Der kan hvirvles støv op under arbejdet. Indåndet støv kan skade helbredet og udløse allergiske reaktioner.
 - ▶ Hvis der hvirvles støv op: Bær en støvbeskyttelsesmaske.
- Uegnet tøj kan sætte sig fast i træ, kviste og i blæseren. Brugere, som ikke bærer egnet tøj, kan pådrage sig alvorlige kvæstelser.
 - ▶ Bær tætsiddende tøj.
 - ▶ Tag tørklæder og smykker af.
- Ved brug af sko, der er uegnede til arbejdet, kan brugeren glide. Brugeren kan pådrage sig kvæstelser.
 - ▶ Bær fast og lukket skotøj med skridsikker sål.

4.5 Arbejdsområde og omgivelser

▲ ADVARSEL

- Uvedkommende personer, børn og dyr kan ikke genkende og vurdere de farer, som blæseren og de udslyngede genstande giver anledning til. Uvedkommende personer, børn og dyr kan pådrage sig alvorlige kvæstelser, og der kan opstå materielle skader.



- ▶ Uvedkommende personer, børn og dyr skal holdes væk fra arbejdsområdet i en radius på 15 m.

- ▶ Overhold en afstand på 15 m til andre genstande.
- ▶ Efterlad ikke blæseren uden opsyn.
- ▶ Sørg for, at børn ikke kan lege med blæseren.
- Blæserens elektriske komponenter kan generere gnister. Gnister kan udløse brande eller eksplosioner i letantændelige eller eksplosive omgivelser. Personer kan pådrage sig alvorlige kvæstelser eller udsættes for livsfare, og der kan opstå materielle skader.
 - ▶ Arbejd ikke i omgivelser, der er letantændelige eller eksplosive.

4.6 Sikkerhedskonform tilstand

Blæseren har sikker tilstand, hvis følgende betingelser opfyldes:

- Blæseren er ubeskadiget.
- Blæseren er ren og tør.
- Betjeningselementerne fungerer og er ikke blevet ændrede.
- Der er monteret originalt STIHL-tilbehør til denne blæser.
- Tilbehøret er monteret korrekt.

▲ ADVARSEL

- I tilfælde af en ikke-sikkerhedskonform tilstand kan komponenterne ikke længere fungere korrekt, og sikkerhedsanordningerne sættes ud af kraft. Personer kan pådrage sig alvorlige kvæstelser eller udsættes for livsfare.
 - ▶ Arbejd ikke med en beskadiget blæser.
 - ▶ Hvis blæseren er tilmudset eller våd: Rengør blæseren, og lad den tørre.
 - ▶ Der må ikke foretages ændringer af blæseren. Undtagelse: Montering af et mundstykke, der passer til denne blæser.
 - ▶ Hvis betjeningselementerne ikke fungerer: Arbejd ikke med blæseren.
 - ▶ Montér originalt STIHL-tilbehør på denne blæser.
 - ▶ Monter tilbehøret på den måde, som beskrives i denne brugsvejledning eller i tilbehørets brugsvejledning.
 - ▶ Der må ikke stikkes genstande gennem blæserens åbninger.
 - ▶ Udskift slidte eller beskadigede informati onsskilte.
 - ▶ Hvis du er i tvivl: Kontakt en STIHL-forhandler.

4.7 Arbejde

▲ ADVARSEL

- Brugeren kan i visse situationer ikke længere arbejde koncentreret. Brugeren kan snuble, falde og pådrage sig alvorlige kvæstelser.
 - ▶ Arbejdet skal udføres roligt og velovervejet.
 - ▶ Hvis lysforholdene og udsynet er dårligt: Arbejd ikke med blæseren.
 - ▶ Betjen blæseren alene.
 - ▶ Arbejd ikke over skulderhøjde.
 - ▶ Vær opmærksom på forhindringer.
 - ▶ Arbejd stående på jorden, og hold balancen. Hvis der skal arbejdes i højden: Anvend en løfteplatform eller et sikkert stillads.
 - ▶ Hvis der opstår træthedssymptomer: Hold en pause i arbejdet.

- ▶ Blæs i vindretningen.
- Under arbejdet kan genstande slynges op med høj hastighed. Personer og dyr kan pådrage sig kvæstelser, og der kan opstå materielle skader.



- ▶ Blæs ikke i retningen af personer, dyr eller genstande.
- Hvis blæseren ændrer sig eller reagerer på en usædvanlig måde under arbejdet, kan blæseren være i en usikker tilstand. Personer kan pådrage sig alvorlige kvæstelser, og der kan opstå materielle skader.
 - ▶ Stands arbejdet, tag batteriet ud, og kontakt en STIHL-forhandler.
- Under arbejdet kan der opstå vibrationer som følge af blæseren.
 - ▶ Hold pauser under arbejdet.
 - ▶ Såfremt der opstår tegn på manglende blodcirkulation: Søg læge.
- Blæseren kan blive elektrostatisk af ophvirvlet støv. Under bestemte omgivende betingelser (f.eks. tørre omgivelser) kan blæseren pludseligt blive afladt, så den giver gnister. Gnister kan udløse brande eller eksplosioner i letantændelige eller eksplosive omgivelser. Personer kan pådrage sig alvorlige kvæstelser eller udsættes for livsfare, og der kan opstå materielle skader.
 - ▶ Arbejd ikke i omgivelser, der er letantændelige eller eksplosive.
- I tilfælde af en farlig situation kan brugeren gå i panik og ikke være i stand til at tage bæresystemet af. Brugeren kan pådrage sig alvorlige kvæstelser.
 - ▶ Øv afgang af bæresystemet.

4.8 Transportér

▲ ADVARSEL

- Under transporten kan blæseren vælte eller flytte sig. Personer kan pådrage sig kvæstelser, og der kan opstå materielle skader.



- ▶ Tag batteriet ud.
- ▶ Sikr blæseren med stropper, bæltet eller et net, så den ikke kan vælte og ikke kan bevæge sig.

4.9 Opbevaring

▲ ADVARSEL

- Børn kan ikke genkende eller vurdere de farer, som udgår fra blæseren. Børn kan pådrage sig alvorlige kvæstelser.



- ▶ Tag batteriet ud.
- ▶ Opbevar blæseren uden for børns rækkevidde.
- De elektriske kontakter på blæseren og metaliske komponenter kan korrodere som følge af fugtighed. Blæseren kan blive beskadiget.
 - ▶ Tag batteriet ud.
- ▶ Opbevar blæseren rent og tørt.

4.10 Rengør, vedligehold og reparér

▲ ADVARSEL

- Hvis batteriet er sat i under rengøring, vedligeholdelse eller reparation, kan blæseren tændes utilsigtet. Personer kan pådrage sig alvorlige kvæstelser, og der kan opstå materielle skader.









- ▶ Tag batteriet ud.
- Aggressive rengøringsmidler, rengøring med højtryksrenser eller spidse genstande kan beskadige blæseren og batteriet. Hvis blæseren eller batteriet ikke rengøres på den måde, som er beskrevet i denne brugsvejledning, er der risiko for, at komponenterne ikke længere fungerer korrekt, og at sikkerhedsanordningerne sættes ud af kraft. Personer kan pådrage sig alvorlige kvæstelser.
 - ▶ Rengør blæseren og batteriet, som det er beskrevet i denne brugsvejledning.
- Hvis blæseren eller batteriet ikke vedligeholdes eller repareres korrekt af brugeren, er der risiko for, at komponenterne ikke længere fungerer korrekt, og at sikkerhedsanordningerne sættes ud af kraft. Personer kan pådrage sig alvorlige kvæstelser eller udsættes for livsfare.
 - ▶ Blæseren og batteriet må ikke vedligeholdes eller repareres på egen hånd.
 - ▶ Hvis blæseren eller batteriet skal vedligeholdes eller repareres: Kontakt en STIHL forhandler.

5 Klargøring af blæseredskabet

5.1 Klargøring af blæseren

Udfør altid følgende trin, inden arbejdet påbegyndes:

- ▶ Kontrollér, at følgende komponenter er i sikker tilstand:
 - Blæser,  4.6.
 - Batteriet skal anvendes som beskrevet i brugsvejledningen til batteriet STIHL AR L eller i brugsvejledningen til den dobbelte batteriskaktadapter STIHL ADA 1000.
- ▶ Kontrollér batteriet, som det er beskrevet i brugsvejledningen til batteriet STIHL AR L.
- ▶ Oplad batteriet helt, som det er beskrevet i brugsvejledningen til ladeapparaterne STIHL AL 101, 301, 301-4, 500.
- ▶ Rengøring af blæseren,  15.1.
- ▶ Montering af blæserør,  6.1.
- ▶ Monter mundstykket,  6.2.
- ▶ Bæreselen tages på og justeres,  8.1.
- ▶ Kontrollér betjeningslementer,  10.1.
- ▶ Hvis disse trin ikke kan gennemføres: Anvend ikke blæseren, og kontakt en STIHL-forhandler.

6 Samling af blæseredskabet

6.1 Montering af blæserør

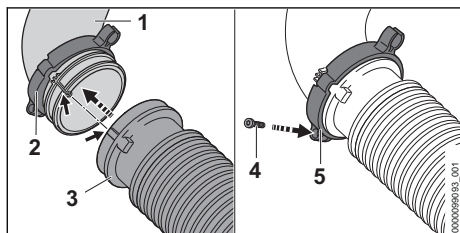

- ▶ Skub "Spænde med ledningsbundtholder" (2) på manifolden (1).
- ▶ Skub harmonikaslangen (3) på manifolden (1). Harmonikaslangen (3) flugter med manifolden (1).
- ▶ Skub "spænde med ledningsbundtholder" (2) helt på harmonikaslangen (3), og juster den, så skrueløjet (5) peger nedad.
- ▶ Skru skruen (4) i, og spænd den fast.

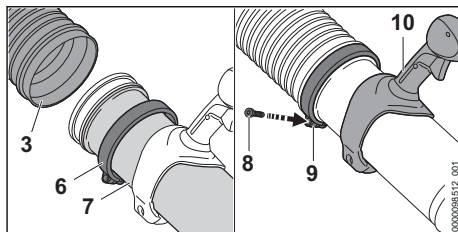

- ▶ Skub spændet (6) på blæserøret (7).
- ▶ Skub blæserøret (7) helt ind i harmonikaslangen (3).
- ▶ Juster blæserøret (7), så grebet (10) vender opad.
- ▶ Skub spændet (6) helt på harmonikaslangen (3), og juster det, så skrueløjet (9) peger nedad.
- ▶ Skru skruen (8) i, og spænd den fast.

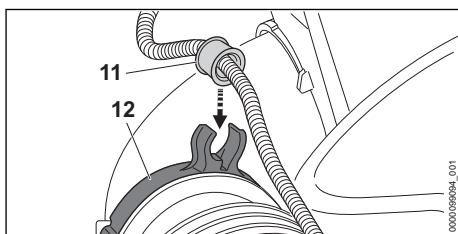

- ▶ Tryk stikkontakten (11) ind i ledningsbundtholderen (12). Stikkontakten går hørbart i indhak.

6.2 Montering og afmontering af mundstykke

- ▶ Stands motoren.

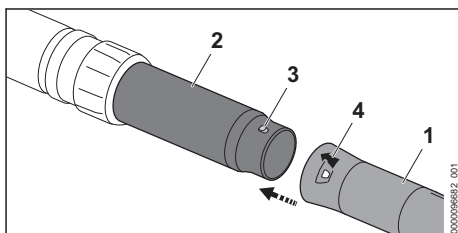

- ▶ Anbring tap (3) og hul (4) i samme højde.
- ▶ Skub mundstykket (1) på blæserøret (2).
- ▶ Drej mundstykket (1), indtil det går i indgreb. Mundstykket skal ikke længere afmonteres.

7 Isætning og udtagning af batteriet

7.1 Sæt batteriet i

- ▶ Læg blæseren på en plan flade.

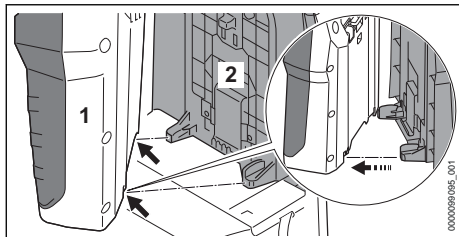

- ▶ Placer batteriet (1) rygpladen (2), så føringerne på rygpladen (2) passer i hullerne på batteriet (1).

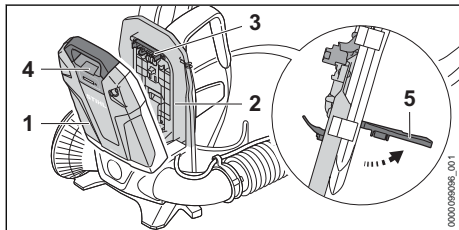

- ▶ Rejs armen (5), og hold den.
- ▶ Tryk batteriet (1) på rygpladen (2), indtil stikket (3) ligger på stikkontakten (4).

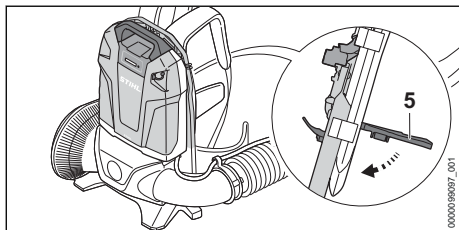

- ▶ Før armen (5) nedad, indtil den går hørbart i indgreb.

7.2 Tag batteriet ud

- ▶ Læg blæseren på en plan flade.
- ▶ Rejs armen.
- ▶ Tag batteriet af.

8 Indstilling af blæseredskab til brugeren

8.1 Anlægning og aflægning af bæresele

8.1.1 Bæreselen tages på og justeres

- ▶ Tag blæseren på ryggen.

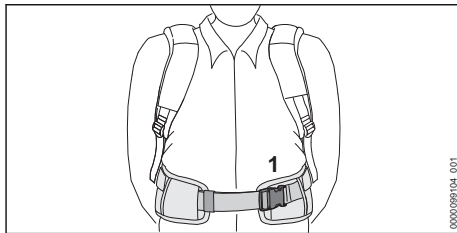

- ▶ Luk hofseselens lukning (1).

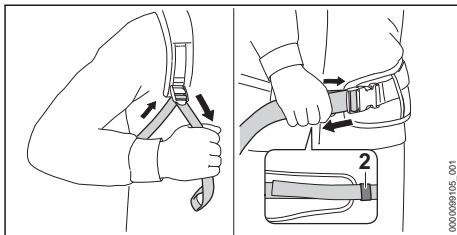

- ▶ Stram selerne, indtil hofseselen ligger mod hofte, og rygpolstringen ligger mod ryggen.
- ▶ Før hofseselens seleende gennem spændet (2).

8.1.2 Aflægning af bæresele

- ▶ Løsn selerne.
- ▶ Åbn låsen på hofseselen.
- ▶ Tag blæseren af ryggen.

8.2 Indstilling af betjeningshåndtag

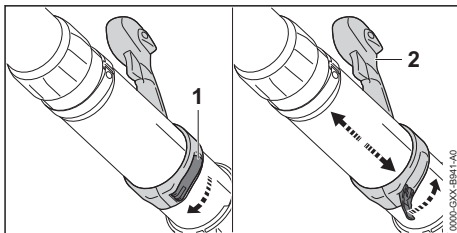

- ▶ Åbn hurtigspænder (1).
- ▶ Skub betjeningshåndtaget (2) i den ønskede position.
- ▶ Luk hurtigspænder (1). Hurtigspænder går hørbart i hak.

8.3 Justering af blæserør

Dysen kan indstilles trinløst afhængigt af brugerens størrelse og arbejdsituationen.

- ▶ Stands motoren.

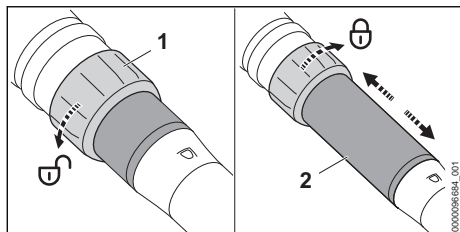

- ▶ Drej omløbermøtrikken (1) en halv omdrejning i retning af ↻.
- ▶ Indstil blæserør (2) på den ønskede længde.
- ▶ Drej omløbermøtrikken (1) i pilens retning ↻ indtil anslag/stop

9 Til- og frakobling af blæse-redskabet

9.1 Tænd for blæseren

- ▶ Hold fast i blæseren med højre hånd på betjeningshåndtaget, så tommelfingeren når rundt om betjeningshåndtaget.

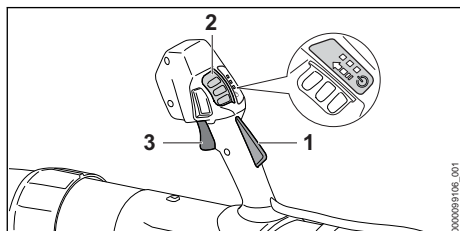

- ▶ Tryk på kontaktarmsspærren (1) med hånden, og hold den nede.
- ▶ Tryk oplåsningsskyderen (2) med tommelfingeren i pileretningen, og lad den fjedre tilbage. LED'erne lyser og angiver det sidst indstillede effektrin.
- ▶ Tryk kontaktarmen (3) ned med pegefingern, og hold den nede. Blæseren accelerer, og der strømmer luft ud af mundstykket.

Jo længere kontaktarmen (3) trykkes ned, desto mere luft strømmer der ud gennem mundstykket.

Blæseren kan også tændes ved, at oplåsningsskyderen (2) først trykkes ind og inden for 3 minutter (så længe LED'erne lyser) også kontaktarmsspærren (1) trykkes ind. Det låser kontaktarmen (3) op og gør blæseren klar til brug.

Hvis kontaktarmen (3) og kontaktarmsspærren (1) frigøres efter tænding, LED'erne med at lyse i 3 minutter. Så længe LED'erne lyser, kan

blæseren tændes igen uden betjening af oplåsningsskyderen (2).

9.2 Frakobling af blæseren

- ▶ Slip kontaktarm og kontaktarmsspærre. Der strømmer ikke længere luft ud af mundstykket.
- ▶ Hvis der stadig strømmer luft ud af mundstykket: Fjern batteriet, og kontakt en STIHL-forhandler. Blæseren er defekt.

10 Kontrol af blæseredskab

10.1 Kontrol af betjeningselementer

Kontaktarm

- ▶ Tag batteriet ud.
- ▶ Forsøg at trykke på kontaktarmen uden at trykke på kontaktarmsspærren.
- ▶ Hvis kontaktarmen kan trykkes ned: Blæseren må ikke anvendes, kontakt en STIHL-forhandler. Kontaktarmsspærren er defekt.
- ▶ Tryk oplåsningsskyderen med tommelfingeren i pileretningen, og lad den fjedre tilbage.
- ▶ Tryk på kontaktarmsspærren, og hold den nede.
- ▶ Tryk på kontaktarmen.
- ▶ Slip kontaktarm og kontaktarmsspærre.
- ▶ Hvis oplåsningsskyderen, kontaktarmen eller kontaktarmsspærren går trægt eller ikke fjedrer tilbage til udgangspositionen: Anvend ikke blæseren, og kontakt en STIHL-forhandler. Oplåsningsskyderen, kontaktarmen eller kontaktarmsspærren er defekt.

Tænd for blæseren

- ▶ Sæt batteriet i.
- ▶ Tryk på kontaktarmsspærren med hånden, og hold den nede.
- ▶ Tryk oplåsningsskyderen med tommelfingeren i pileretningen, og lad den fjedre tilbage.
- ▶ Tryk på kontaktarmen, og hold den nede. Der strømmer luft ud af mundstykket.
- ▶ Fjern batteriet, og kontakt en STIHL-forhandler, hvis 3 LED'er blinker rødt. Der er en fejl i blæseren.
- ▶ Slip kontaktarmen. Der strømmer ikke længere luft ud af mundstykket.
- ▶ Hvis der stadig strømmer luft ud af mundstykket: Fjern batteriet, og kontakt en STIHL-forhandler. Blæseren er defekt.

11 Arbejde med blæseredskabet

11.1 Fastholdelse og føring af blæseren

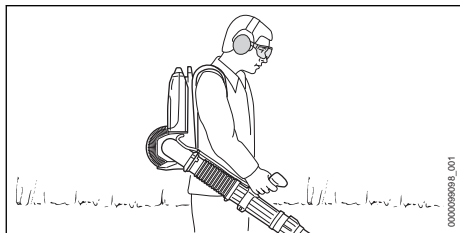

- ▶ Bær blæseren på ryggen.
- ▶ Hold fast i og før blæseren med højre hånd på betjeningshåndtaget, så tommelfingeren når rundt om betjeningshåndtaget.

11.2 Indstilling af niveau

Afhængigt af anvendelsen kan der indstilles 3 effektrin. LED'erne angiver det indstillede effektrin. Jo højere effektrinnet er, jo mere luft kan der strømme ud af mundstykket.

Det indstillede effektrin påvirker batteriets funktionstid. Jo lavere effektrinnet er, desto længere er batteriets funktionstid.

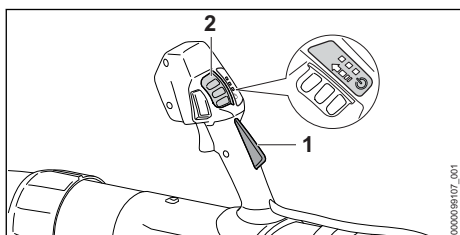

- ▶ Tryk på kontaktarmsspærren (1), og hold den nede.
- ▶ Tryk oplåsningsskyderen (2) med tommelfingeren i pileretningen, og lad den fjedre tilbage. LED'erne lyser og angiver det indstillede effektrin.
- ▶ Tryk oplåsningsskyderen (2) frem, hold den kort i denne position, og lad den fjedre tilbage. Det næste effektrin er indstillet. Efter det tredje effektrin følger det første effektniveau igen.
- ▶ Tryk oplåsningsskyderen (2) frem, og lad den fjedre tilbage et passende antal gange, indtil det ønskede effektrin er indstillet.

11.3 Aktivering og deaktivering af justeringsgas

Fastlåst gas kan aktiveres uafhængigt af det indstillede effektrin. Enhver ønsket blæsekraft kan låses kontinuerligt ved hjælp af fastlåst gas.

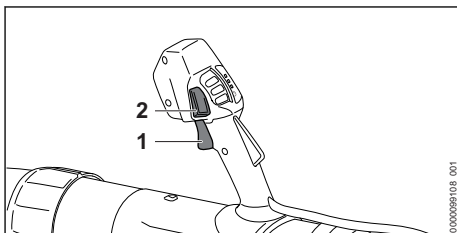

- ▶ Tænd for blæseren.
- ▶ Indstil effektrin.
- ▶ Indstil blæsekraften via kontaktarmen (1).
- ▶ Tryk på fastlåst gas-tasten (2). Blæsekraften er låst. Kontaktarmen kan slippes.

Tryk igen på fastlåst gas-tasten (2) for at deaktivere fastlåst gas.

11.4 Aktivér boost-funktionen

Boost-funktionen kan aktiveres uafhængigt af det indstillede effektrin. Hvis boost-funktionen er aktiveret, blæser blæseredskabet med maksimal effekt.

Boost-funktionen påvirker batteriets funktionstid. Jo længere boost-funktionen er aktiveret, jo kortere er batteriets funktionstid.

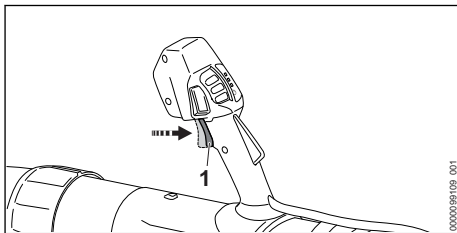

- ▶ Tryk kontaktarmen (1) over, og hold den nede. LED'erne blinker skiftevis efter hinanden. Boost-funktionen er aktiveret.

Hvis kontaktarmen (1) slippes, er boost-funktionen deaktiveret. Det effektrin, som blev anvendt sidst, er indstillet igen.

11.5 Blæsning

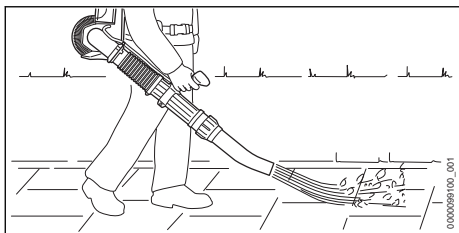

- ▶ Ret mundstykket mod jorden.
- ▶ Arbejd langsomt og kontrolleret fremad.

12 Efter arbejdet

12.1 Efter arbejdet

- ▶ Sluk for blæseren, og tag batteriet ud.
- ▶ Hvis blæseren er våd: Lad blæseren tørre.
- ▶ Rengør blæseren.

13 Transport

13.1 Transport af blæseren

- ▶ Sluk for blæseren, og tag batteriet ud.

Sådan bæres blæseren

- ▶ Bær blæseren på ryggen, og hold fast i blæserøret med den højre hånd på betjeningshåndtaget.

Transport af blæser i et køretøj

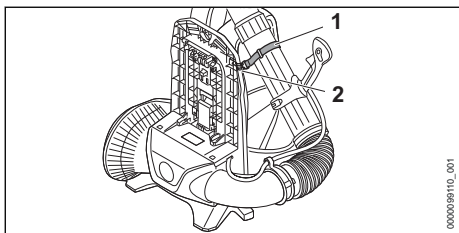

- ▶ Fastgør blæserøret med båndet (1) på krognen (2) på rygpladens greb.

17 Afhjælpning af fejl

17.1 Afhjælpning af fejl i blæseren og batteriet

| Fejl | LED'er på batteriet | Årsag | Afhjælpning |
|--|----------------------|---|--|
| Blæseren starter ikke, når der tændes. | 1 LED blinker grønt. | Batteriets ladetilstand er for lav. | ▶ Oplad batteriet, som det er beskrevet i brugsvejledningen til ladeapparaterne STIHL AL 101, 301, 301-4, 500. |
| | 1 LED lyser rødt. | Batteriet er for varmt eller for koldt. | ▶ Tag batteriet ud. ▶ Lad batteriet køle af eller varme op. |

- ▶ Sørg for at sikre blæseren, så den ikke vælter og ikke flytter sig.

14 Opbevaring

14.1 Opbevaring af blæseren

- ▶ Sluk for blæseren, og tag batteriet ud.
- ▶ Opbevar blæseren, så følgende betingelser opfyldes:
 - Sørg for, at blæseren ikke kan vælte og ikke kan flytte sig.
 - Blæseren er uden for børns rækkevidde.
 - Blæseren er ren og tør.

15 Rengøring

15.1 Rengøring af blæseren

- ▶ Sluk for blæseren, og tag batteriet ud.
- ▶ Rengør blæseren med en fugtig klud.
- ▶ Rengør ventilationsslidserne med en børste.
- ▶ Rengør beskyttelsesgitteret med en pensel eller en blød børste.

16 Vedligeholdelse og reparation

16.1 Vedligeholdelsesintervaller

Vedligeholdelsesintervallerne afhænger af omgivelserbetingelserne og arbejdsbetingelserne. STIHL anbefaler følgende vedligeholdelsesintervaller:

Årligt

- ▶ Lad en STIHL-forhandler kontrollere blæserredskabet.

16.2 Vedligeholdelse og reparation af blæserredskabet

Brugeren kan ikke selv vedligeholde og reparere blæserredskabet.

- ▶ Hvis blæserredskabet skal vedligeholdes eller er defekt eller beskadiget: Kontakt en STIHL-forhandler.

| Fejl | LED'er på batteriet | Årsag | Afhjælpning |
|----------------------------------|------------------------|---|---|
| | 3 LED'er blinker rødt. | Der er en fejl i blæseren. | <ul style="list-style-type: none"> ▶ Tag batteriet ud, og sæt det i igen. ▶ Tænd for blæseren. ▶ Hvis de 3 LED'er fortsat blinker rødt: Blæseren må ikke bruges, kontakt en STIHL-forhandler. |
| | 3 LED'er lyser rødt. | Blæseren er for varm. | <ul style="list-style-type: none"> ▶ Tag batteriet ud. ▶ Lad blæseren køle af. |
| | 4 LED'er blinker rødt. | Der er en fejl i batteriet. | <ul style="list-style-type: none"> ▶ Tag batteriet ud, og sæt det i igen. ▶ Tænd for blæseren. ▶ Hvis de 4 LED'er fortsat blinker rødt: Batteriet må ikke bruges, kontakt en STIHL-forhandler. |
| | | Den elektriske forbindelse mellem blæseren og batteriet er afbrudt. | <ul style="list-style-type: none"> ▶ Tag batteriet ud. ▶ Hvis blæseren stadig ikke starter, når den tændes: Rengør stikkets kontaktflader, som beskrevet i brugsvejledningen til batteriet STIHL AR L eller i brugsvejledningen til den dobbelte batteriskaktadapter STIHL ADA 1000. |
| | | Blæseren eller batteriet er fugtigt. | <ul style="list-style-type: none"> ▶ Lad blæseren eller batteriet tørre. |
| | | Kontaktarmen er allerede før drift af opladningsklyderen trykket ned. | <ul style="list-style-type: none"> ▶ Tænd blæseren, som det er beskrevet i denne brugsvejledning. |
| Blæseren går ud under drift. | 3 LED'er lyser rødt. | Blæseren er for varm. | <ul style="list-style-type: none"> ▶ Tag batteriet ud. ▶ Lad blæseren køle af. |
| | | Der er en elektrisk fejl. | <ul style="list-style-type: none"> ▶ Tag batteriet ud, og sæt det i igen. ▶ Hvis blæseren stadig ikke starter, når den tændes: Rengør stikkets kontaktflader, som beskrevet i brugsvejledningen til batteriet STIHL AR L eller i brugsvejledningen til den dobbelte batteriskaktadapter STIHL ADA 1000. ▶ Tænd for blæseren. |
| Blæserens driftstid er for kort. | | Batteriet er ikke ladet helt op. | <ul style="list-style-type: none"> ▶ Oplad batteriet helt, som det er beskrevet i brugsvejledningen til ladeapparaterne STIHL AL 101, 301, 301-4, 500. |
| | | Batteriets levetid er overskredet. | <ul style="list-style-type: none"> ▶ Udskift batteriet. |

18 Tekniske data

18.1 Blæser STIHL BGA 300.1

- Tilladte batterier:
 - STIHL AR L
 - STIHL AP sammen med den dobbelte batteriskaktadapter STIHL ADA 1000
- Blæsekraft: 26 N
- Maksimal lufthastighed: 86 m/s
- Gennemsnitlig lufthastighed: 72 m/s
- Maksimal luftgennemstrømning (uden blæseanlæg): 1345 m³/h
- Luftgennemstrømning: 970 m³/h
- Vægt uden batteri: 7,4 kg

Batteriets levetid kan ses her: www.stihl.com/battery-life.

18.2 Støj- og vibrationsværdier

K-værdien for lydtryksniveauet er på 2 dB(A). K-værdien for lydeffektniveauet er på 2 dB(A). K-værdien for vibrationsværdierne er på 2 m/s².

STIHL anbefaler brug af høreværn.

- Lydtryksniveau L_{pA} målt iht. EN 50636-2-100: 84 dB(A).
- Lydeffektniveau L_{WA} målt iht. EN 50636-2-100: 94 dB(A).

- Vibrationsværdi a_{HV} målt efter EN 50636-2-100, betjeningshåndtag: $< 0,2 \text{ m/s}^2$.

De angivne vibrationsværdier er målt efter en normeret kontrolmetode og kan anvendes til sammenligning af elektriske apparater. De faktiske optrædende vibrationsværdier kan afvige fra de angivne værdier, afhængigt af anvendelse. De angivne vibrationsværdier kan danne basis for en første vurdering af vibrationsbelastningen. Den faktiske vibrationsbelastning skal vurderes. Her kan der også tages hensyn til tidspunkter, hvor det elektriske apparat er frakoblet, og tidspunkter, hvor det er tændt, men kører uden belastning.

Oplysninger om overholdelse af arbejdsgiverdirektivet om vibration 2002/44 / EF er tilgængelige på www.stihl.com/vib.

18.3 REACH

REACH betegner en EF-forordning til registrering, vurdering og godkendelse af kemikalier.

Informationer om overholdelse af REACH-forordningen kan findes på www.stihl.com/reach.

19 Reservedele og tilbehør

19.1 Reservedele og tilbehør

STIHL  Disse symboler kendetegner originale reservedele fra STIHL og originalt tilbehør fra STIHL.

STIHL anbefaler, at der anvendes originale reservedele fra STIHL og originalt tilbehør fra STIHL.

Reservedele og tilbehør fra andre producenter kan ikke vurderes af STIHL med hensyn til pålidelighed og sikkerhed samt egnethed på trods af løbende markedsovervågning, og STIHL kan heller ikke give garanti for deres anvendelse.

Originale reservedele fra STIHL og originalt tilbehør fra STIHL kan fås hos en STIHL-forhandler.

20 Bortskaffelse

20.1 Bortskaffelse af blæseren

Der kan findes informationer om bortskaffelse hos de lokale myndigheder eller en STIHL-forhandler.

Ukorrekt bortskaffelse kan være sundhedsskadeligt og belaste miljøet.

- ▶ STIHL-produkter inklusive emballage skal overdrages til et egnet indsamlingssted til genbrug i henhold til gældende lokale regler.
- ▶ Må ikke bortskaffes som husholdningsaffald.

21 EU-overensstemmelseserklæring

21.1 Blæser STIHL BGA 300.1

ANDREAS STIHL AG & Co. KG
Badstraße 115
D-71336 Waiblingen

Tyskland

erklærer som eneansvarlig, at

- Konstruktionstype: Batteriblæser
- Fabriksmærke: STIHL
- Type: BGA 300.1
- Serienummer: BA03

overholder de gældende bestemmelser i direktiverne 2011/65/EU, 2006/42/EF, 2014/30/EU og 2000/14/EF er udviklet og produceret i overensstemmelse med de på produktionsdatoen gældende versioner af standarderne: EN 55014-1, EN 55014-2, EN 62841-1 under hensyntagen til EN 50636-2-100.

Ved påvisning af det målte og garanterede lydefektniveau fulgtes retningslinjerne i direktiv 2000/14/EF, bilag V.

- Målt lydeffektniveau: 94 dB(A)
- Garanteret lydeffektniveau: 96 dB(A)

Den tekniske dokumentation opbevares sammen med ANDREAS STIHL AG & Co. KG's produktgodkendelse.

Fremstillingsåret, fremstillingslandet og maskinnummeret er angivet på blæseren.

Waiblingen, 15.12.2022

ANDREAS STIHL AG & Co. KG

p.p. 

Robert Olma, Vice President, Regulatory Affairs & Global Governmental Relations

22 UKCA-overensstemmelseserklæring

22.1 Blæser STIHL BGA 300.1

**UK
CA**

ANDREAS STIHL AG & Co. KG
Badstraße 115
D-71336 Waiblingen

Tyskland

- erklærer som eneansvarlig, at
- Konstruktionsstype: Batteriblæser
 - Fabriksmærke: STIHL
 - Type: BGA 300.1
 - Serienummer: BA03

overholder de gældende bestemmelser i UK-direktiverne The Restriction of the Use of Certain Hazardous Substances in Electrical and Electronic Equipment Regulations 2012, Supply of Machinery (Safety) Regulations 2008, Electromagnetic Compatibility Regulations 2016 og Noise Emission in the Environment by Equipment for use Outdoors Regulations 2001 og er udviklet og produceret i overensstemmelse med de på produktionsdatoen gældende versioner af standarderne: EN 55014-1, EN 55014-2, EN 62841-1, under hensynstagen til EN 50636-2-100.

Til påvisning af det målte og garanterede lydeffektniveau anvendes retningslinjerne i UK-direktiv Noise Emission in the Environment by Equipment for use Outdoors Regulations 2001, Schedule 8.

- Målt lydeffektniveau: 94 dB(A)
- Garanteret lydeffektniveau: 96 dB(A)

Den tekniske dokumentation opbevares hos ANDREAS STIHL AG & Co. KG.

Fremstillingsåret, fremstillingslandet og maskinnummeret er angivet på blæseren.

Waiblingen, 15.12.2022

ANDREAS STIHL AG & Co. KG

p.p. 

Robert Olma, Vice President, Regulatory Affairs & Global Governmental Relations

23 Adresser

www.stihl.com

24 Generelle advarselshenvisninger for el-værktøjer

24.1 Indledning

Dette kapitel gengiver de generelt formulerede almene sikkerhedshenvisninger i standarden EN/

IEC 62841 om elektrisk motordrevet håndværktøj.

STIHL er forpligtet til at gengive disse tekster.

Sikkerhedshenvisningerne, der er angivet under "Elektrisk sikkerhed" for at undgå elektrisk stød, kan ikke anvendes i forbindelse med STIHL-batteriprodukter.



ADVARSEL

- **Læs alle sikkerhedshenvisninger og anvisninger, billedbeskrivelser og tekniske data, som afser elektrisk værktøj.** Manglende overholdelse af følgende anvisninger kan medføre elektrisk stød, brand og/eller alvorlige kvæstelser. **Opbevar alle sikkerhedshenvisninger og anvisninger til fremtidig brug.**

Begrebet "elektrisk motordrevet", der anvendes i sikkerhedshenvisningerne, betegner eldrevet elektrisk værktøj (med ledning) eller batteridrevet elværktøj (uden ledning).

24.2 Sikkerhed på arbejdspladsen

- a) **Sørg for, at arbejdsområdet er rent og godt oplyst.** Jorden eller uoplyste arbejdsområder øger faren for uheld.
- b) **Brug ikke elværktøj i eksplosionsfarlige omgivelser, hvor der findes brændbare væsker, gasser eller støv.** Elværktøj kan slå gnister, som kan antænde støv eller dampe.
- c) **Sørg for, at børn og andre personer holdes væk fra arbejdsområdet, når elværktøjet er i brug.** Hvis man distraheres, kan man miste kontrollen over elværktøjet.

24.3 Elektrisk sikkerhed

- a) **Elværktøjets stik skal passe til stikkontakten. Stikket må under ingen omstændigheder ændres. Brug ikke adapterstik sammen med jordforbundet elværktøj.** Uænderede stik, som passer til stikkontakten, nedsætter risikoen for elektrisk stød.
- b) **Undgå kropskontakt med jordforbundne overflader som f.eks. rør, radiatorer, komfurer og køleskabe.** Hvis din krop er jordforbundet, øges risikoen for elektrisk stød.
- c) **Elværktøjet må ikke udsættes for regn eller fugt.** Indtrængning af vand i et elværktøj øger risikoen for elektrisk stød.
- d) **Brug ikke tilslutningsledningen til andre formål. Anvend aldrig tilslutningsledningen til at bære, trække eller at trække stikke elværktø-**

- jet ud af stikket. Hold tilslutningsledningen på afstand af varme, olie, skarpe kanter eller maskindele, som bevæger sig. Beskadigede eller snoede ledninger øger risikoen for elektrisk stød.
- e) **Hvis elværktøjet benyttes i det fri, må der kun benyttes en forlængerledning, der er egnet til udendørs brug.** Anvendelse af forlængerledning til udendørs brug nedsætter risikoen for elektrisk stød.
- f) **Hvis det ikke kan undgås at benytte elværktøjet i fugtige omgivelser, skal der bruges et fejlstrømsrelæ.** Brug af et fejlstrømsrelæ reducerer risikoen for at få et elektrisk stød.
- g) **Hvis støvudsugnings- og -opsamlingsudstyr kan monteres, er det vigtigt, at dette tilsluttes og benyttes korrekt.** Brug af støvudsugning kan reducere den fare, som udgår fra støv.
- h) **Arbejd ikke med falsk sikkerhed, og ignorer ikke sikkerhedsreglerne for elværktøj, også selv om du som rutineret bruger af elværktøj er fortrolig med dets funktion.** Uagtsom omgang med værktøjet kan inden for brøkdelen af et sekund medføre alvorlige kvæstelser.

24.5 Omgang med og brug af elværktøj

24.4 Personlig sikkerhed

- a) **Det er vigtigt at være opmærksom, se, hvad man laver, og bruge elværktøjet fornuftigt.** Brug ikke noget elværktøj, hvis du er træt, har indtaget alkohol eller er påvirket af medicin eller euforiserende stoffer. Få sekunders uopmærksomhed ved brug af elværktøjet kan føre til alvorlige personskader.
- b) **Brug personligt beskyttelsesudstyr, og hav altid beskyttelsesbriller på.** Brug af personligt beskyttelsesudstyr som f.eks. støvmaske, skridsikkert fodtøj, beskyttelseshjelm eller høreværn, afhængigt af maskintype og anvendelse af elværktøjet, nedsætter risikoen for personskader.
- c) **Undgå utilsigtet igangsætning. Kontrollér, at elværktøjet er slukket, før du tilslutter det til strømforsyningen og/eller batteriet, løfter eller bærer det.** Hvis du bærer elværktøjet med fingeren på kontakten eller har elværktøjet sluttet til strømforsyningen, kan det medføre uheld.
- d) **Fjern indstillingsværktøj eller skruenøgle, inden elværktøjet tændes.** Hvis et stykke værktøj eller en nøgle sidder i en roterende del af elværktøjet, er der risiko for personskader.
- e) **Undgå en anormal legemsposition. Sørg for at stå sikkert, mens der arbejdes, og kom ikke ud af balance.** Dermed har du bedre mulighed for at kontrollere elværktøjet, hvis der skulle opstå uventede situationer.
- f) **Brug egnet arbejdstøj. Undgå løst tøj eller smykker.** Hold hår, tøj og handsker væk fra dele, som bevæger sig. Dele, som bevæger sig, kan gribe fast i løst tøj, smykker eller langt hår.
- a) **Undgå overbelastning af elværktøjet. Brug altid det elværktøj, som er beregnet til det stykke arbejde, der skal udføres.** Med det passende elværktøj arbejder man bedst og mest sikkert inden for det angivne effektområde.
- b) **Brug ikke elværktøj, hvis afbryder er defekt.** Elværktøj, der ikke kan startes og stoppes, er farligt og skal repareres.
- c) **Træk stikket ud af stikkontakten og/eller fjern batteriet, inden redskabet indstilles, inden der skiftes arbejdsværktøjsdele, eller inden redskabet lægges til side.** Disse forsigtighedsforanstaltninger forhindrer utilsigtet start af elværktøjet.
- d) **Opbevar ubenyttet elværktøj uden for børns rækkevidde. Lad aldrig personer, som ikke er fortrolige med elværktøjet eller ikke har gennemlæst disse instruktioner, benytte det.** Elværktøj er farligt, hvis det benyttes af ukundige personer.
- e) **Elværktøj og arbejdsværktøj skal plejes omhyggeligt. Kontrollér, om bevægelige maskindele fungerer korrekt og ikke sidder fast, og om delene er brækkede eller beskadigede, således at elværktøjets funktion påvirkes. Få beskadigede dele repareret, inden elværktøjet tages i brug.** Mange uheld skyldes dårligt vedligeholdt elværktøj.
- f) **Sørg for, at skæreværktøjer er skarpe og rene.** Omhyggeligt vedligeholdt skæreværktøjer med skarpe skærekanter sætter sig ikke så hurtigt fast og er nemmere at føre.
- g) **Brug elværktøj, tilbehør, indsatsværktøjer etc. iht. disse instruktioner. Tag hensyn til arbejdsforholdene og det arbejde, som skal udføres.** Brug af elværktøj til formål, som ligger uden for det fastsatte arbejdsområde, kan føre til farlige situationer.

- h) **Hold greb og gribeflater tørre, rene og fri for olie og fett.** Glatte greb og gribeflater forhindrer en sikker betjening og kontroll af elværktøjet i uforudsete situationer.

24.6 Omgang med og brug af batteridrevet værktøj

- a) **Oplad kun batteriet i opladere, der er anbefalet af fabrikanten.** En oplader, som er egnet til en bestemt type batterier, må ikke benyttes til andre batterier - brandfare.
- b) **Brug kun de batterier, der er beregnet til elværktøjet.** Brug af andre batterier øger risikoen for personskade og er forbundet med brandfare.
- c) **Ikke benyttede batterier må ikke komme i berøring med kontorclips, mønter, nøgler, søm, skruer eller andre små metalgenstande, da disse kan kortslutte kontakterne.** En kortslutning mellem batterikontakterne øger risikoen for forbrændinger eller brand.
- d) **Hvis batteriet anvendes forkert, kan der sive væske ud af det. Undgå at komme i kontakt med denne væske. Ved tilfældig kontakt skal der skylles med vand. Søg desuden læge, hvis væsken kommer i øjnene.** Batterivæske kan give hudirritation eller forbrændinger.
- e) **Brug ikke et beskadiget eller ændret batteri.** Beskadigede eller ændrede batterier kan reagere uventet og medføre brand, eksplosion eller fare for kvæstelser.
- f) **Udsæt ikke et batteri for ild eller for høje temperaturer.** Ild eller temperaturer over 130 °C (265 °F) kan medføre eksplosion.
- g) **Følg alle anvisninger angående opladning, og oplad aldrig batteriet eller batteriværktøjet uden for det temperaturområde, der er angivet i driftsvejledningen.** Forkert opladning eller opladning uden for det tilladte temperaturområde kan ødelægge batteriet og forøge brandfaren.

24.7 Service

- a) **Sørg for, at el-værktøjet kun reparerer af kvalificerede fagfolk og at der benyttes originale reservedele.** Dermed sikres størst mulig sikkerhed for el-værktøjet.
- b) **Beskadigede batterier må aldrig vedligeholdes.** Al vedligeholdelse af batterier må kun udføres af producenten eller af bemyndiget kundeservice.

Innholdsfortegnelse

| | | |
|----|---|-----|
| 1 | Forord..... | 90 |
| 2 | Informasjon om denne bruksanvisningen..... | 91 |
| 3 | Oversikt..... | 91 |
| 4 | Sikkerhetsforskrifter..... | 92 |
| 5 | Gjøre løvblåseren klar til bruk..... | 95 |
| 6 | Montere løvblåseren..... | 95 |
| 7 | Sette inn og ta ut batteriet..... | 96 |
| 8 | Stille inn løvblåseren for brukeren..... | 96 |
| 9 | Slå løvblåseren på og av..... | 97 |
| 10 | Kontroller løvblåseren..... | 97 |
| 11 | Arbeide med løvblåseren..... | 98 |
| 12 | Etter arbeidet..... | 99 |
| 13 | Transport..... | 99 |
| 14 | Oppbevaring..... | 99 |
| 15 | Rengjøring..... | 99 |
| 16 | Vedlikehold og reparasjon..... | 99 |
| 17 | Utbedre feil..... | 100 |
| 18 | Tekniske data..... | 100 |
| 19 | Reservedeles og tilbehør..... | 101 |
| 20 | Kassering..... | 101 |
| 21 | EU-samsvarserklæring..... | 101 |
| 22 | Produsentens samsvarserklæring for UKCA..... | 102 |
| 23 | Adresser..... | 102 |
| 24 | Generelle sikkerhetsanvisninger for elektroverktøy..... | 102 |

1 Forord

Kjære kunde,

vi er glade for at du har valgt STIHL. Vi utvikler og fremstiller våre produkter i topp kvalitet i samsvar med behovene til våre kunder. Dermed skapes produkter med høy pålitelighet selv ved ekstrem belastning.

STIHL står også for topp kvalitet ved servicen. Vår faghandelen sikrer kompetent rådgøring og opplæring, samt omfattende teknisk omsorg.

STIHL støtter uttrykkelig en bærekraftig og ansvarlig omgang med naturen. Denne bruksanvisningen hjelper deg med å gi ditt STIHL-produkt en lang levetid på trygt og miljøvennlig vis.

Vi takker for din tiltro og ønsker deg god fornøyelse med ditt STIHL-produkt.



Dr. Nikolas Stihl

VIKTIG! MÅ LESE FØR BRUK OG OPPBEVARER.

2 Informasjon om denne bruksanvisningen

2.1 Gjeldende dokumenter

De lokale sikkerhetsforskriftene gjelder.

► I tillegg til denne bruksanvisningen skal en lese, forstå og oppbevare følgende dokumenter:

- Bruksanvisningen for batteriet STIHL AR L
- Bruksanvisning for adapter til dobbelt batterispor STIHL ADA 1000
- Bruksanvisning for ladeapparat STIHL AL 101, 301, 301-4, 500
- Sikkerhetsanvisninger for batteriet STIHL AP
- Sikkerhetsinformasjon for STIHL batterier og produkter med innebygd batteri: www.stihl.com/safety-data-sheets

2.2 Merking av advarslene i teksten



ADVARSEL

- Merknaden henviser til farer som kan føre til alvorlige personskader eller døden.
 - De angitte tiltakene kan gjøre at alvorlige personskader eller død unngås.

LES DETTE

- Merknaden henviser til farer som kan føre til materielle skader.
 - De angitte tiltakene kan gjøre at materielle skader unngås.

2.3 Symboler i teksten



Dette symbolet henviser til et kapittel i denne bruksanvisningen.

3 Oversikt

3.1 Løvbåser

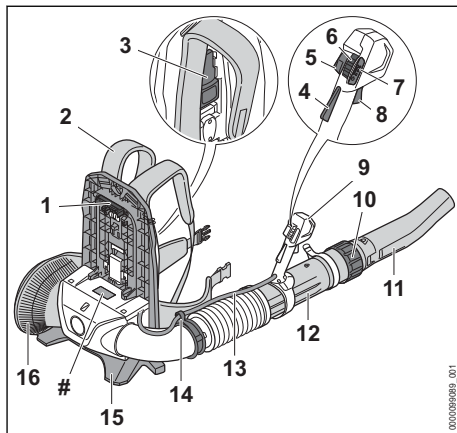

- 1 Plugg**
Pluggen kobler løvbåseren til batteriet.
- 2 Bæresele**
Bæreselen fordeler vekten til løvbåseren på kroppen.
- 3 Spak**
Spaken fester batteriet på bæresystemet.
- 4 Girspak-sperre**
Girspak-sperren låser opp girspaken
- 5 Tast for sperrerigg**
Tasten for sperrerigg fikserer den aktuelle blåsekraften.
- 6 Startspørre**
Startspærren brukes til å koble inn løvbåseren og stille inn effekttrinn.
- 7 Lysdioder**
Lysdiodene viser innstilt effekttrinn.
- 8 Girspak**
Girspaken slår løvbåseren av og på.
- 9 Betjeningshåndtak**
Betjeningshåndtaket brukes til å betjene, holde og føre blåserørene.
- 10 Kapselmutter**
Kapselmutteren benyttes til innstilling av blåserørlengden.
- 11 Dyse**
Dysen fører og samler luftstrømmen.
- 12 Blåserør**
Blåserøret fører luftstrømmen.

13 Kabelmatte

Kabelmatten forbinder gasspaken med motoren.

14 Kabelmatteholder

Kabelmatteholderen brukes til å feste kabelmattene.

15 Ståfot

Ståfoten brukes til å sette løvblåseren ned på bakken.

16 Beskyttelsesgitter

Beskyttelsesgitteret beskytter brukeren mot deler som beveger seg i løvblåseren.

Typeskilt med maskinnummer**3.2 Symboler**

Symbolene kan være på løvblåseren, og betyr følgende:



I denne posisjonen er kapselmutteren åpen. Blåserøret kan trekkes helt ut.



I denne posisjonen er kapselmutteren lukket. Blåserøret lar seg ikke trekke ut.



Spaken går hørbart i inngrep.



Drei i denne retningen for å montere dysen.



Trykk på startsperreren foran for å slå på løvblåseren og stille inn effektnivåene.



Aktivere og deaktivere tasten for sperregass.



Garantert lydeffektivnivå iht. direktiv 2000/14/EF i dB(A) for å gjøre lydutslipp fra produkter sammenlignbare.



Produktet må ikke kasseres med husholdningsavfallet.

4 Sikkerhetsforskrifter**4.1 Varselsymboler**

Varselsymbolene på løvblåseren betyr følgende:



Følg sikkerhetsmerkene og tiltakene.



Les, forstå og oppbevar bruksanvisningen.



Bruk vernebrille og hørselsvern.



Langt hår må sikres slik at det ikke kan trekkes inn i løvblåseren.



Følg sikkerhetsanvisningene og forholdsreglene med hensyn til gjenstander som kan bli slynget opp.



Overhold sikkerhetsavstanden.



Ta ut batteriet ved arbeidspause, transport, oppbevaring, vedlikehold eller reparasjon.

4.2 Tiltent bruk

Løvblåseren STIHL BGA 300.1 brukes til blåsing av løv, gress, papir og lignende materialer.

Løvblåseren kan brukes når det regner.

Denne løvblåseren tilføres strøm fra et STIHL AR L-batteri eller et STIHL AP-batteri, sammen med STIHL ADA 1000 adapter til dobbelt batterispor.

▲ ADVARSEL

- Batterier som ikke er godkjent av STIHL for løvblåseren kan utløse brann eller eksplosjoner. Personer kan bli alvorlig skadet eller omkomme, og materielle skader kan oppstå.
 - ▶ Bruk løvblåseren med et STIHL AR L-batteri eller et STIHL AP-batteri, sammen med STIHL ADA 1000 adapter til dobbelt batterispor.
- Dersom løvblåseren eller batteriet ikke brukes som tiltent, kan personer bli alvorlig skadet eller omkomme, og det kan oppstå materielle skader.
 - ▶ Bruk løvblåseren slik det er beskrevet i denne bruksanvisningen.
 - ▶ Bruk batteriet slik det er beskrevet i denne bruksanvisningen eller bruksanvisningen for STIHL ADA 1000 adapter til dobbelt batterispor.

4.3 Krav til brukeren**▲ ADVARSEL**

- Brukere uten opplæring er ikke i stand til å oppdage eller vurdere farene forbundet med

løvblåseren. Brukeren eller andre personer kan bli alvorlig skadet eller drept.



- ▶ Les, forstå og oppbevar bruksanvisningen.

- ▶ Dersom løvblåseren gis videre til en annen person: Gi bruksanvisningen videre.
- ▶ Forsikre deg om at brukeren oppfyller følgende forutsetninger:
 - Brukeren må være uthvilt.
 - Brukeren er kroppslig, sensorisk og mentalt i stand til å betjene og arbeide med løvblåseren. Dersom brukeren er kroppslig, sensorisk og mentalt begrenset i stand til det, skal brukeren kun arbeide med batteriet under oppsyn eller etter anvisningen av en ansvarlig person.
 - Brukeren kan gjenkjenne eller bedømme farene med løvblåseren.
 - Brukeren er myndig eller brukeren blir opplært i et yrke under oppsyn i henhold til nasjonale forskrifter.
 - Brukeren er fått en opplæring av en STIHL fagforhandler eller en sakkyndig person, før han benytter løvblåseren første gang.
 - Brukeren er ikke påvirket av alkohol, medikamenter eller narkotika.
- ▶ Dersom det er uklarheter: Oppsøk en STIHL fagforhandler.

4.4 Klær og utstyr

▲ ADVARSEL

- Under arbeidet kan langt hår trekkes inn i løvblåseren. Brukeren kan bli alvorlig skadet.



- ▶ Sett opp og sikre langt hår slik at det befinner seg over skulderen og ikke kan komme seg inn i løvblåseren.

- Under arbeidet kan gjenstander kastes opp med høy hastighet. Brukeren kan bli skadet.



- ▶ Bruk tettsittende vernebriller. Egnede vernebriller er kontrollert iht standarden EN 166 eller nasjonale forskrifter, og fås kjøpt med tilsvarende merking i butikk.

- ▶ Bruk en lang bukse.

- Det oppstår støy under arbeidet. Støy kan skade hørselen.



- ▶ Bruk hørselsvern.

- Under arbeidet kan støv virvles opp. Støv som pustes inn, kan være helseskadelig og utløse allergiske reaksjoner.
 - ▶ Hvis støv virvles opp: Bruk en vernemaske for støv.
- Uegnede klær kan henge seg opp i treverk, kratt og løvblåseren. Brukere uten egnet bekledning kan bli alvorlig skadd.
 - ▶ Bruk trangt sittende klær.
 - ▶ Ta av sjal og smykker.
- Dersom brukeren bruker uegnede sko, kan han/hun skli. Brukeren kan bli skadet.
 - ▶ Bruk faste, lukkede sko med gripesterk såle.

4.5 Arbeidsområde og -omgivelser

▲ ADVARSEL

- Personer som ikke deltar, barn og dyr kan ikke gjenkjenne eller bedømme løvblåserens farer og objekter som slynges opp. Personer uten deltagelse, barn og dyr kan bli alvorlig skadet og materielle skader kan oppstå.

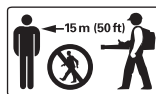

- ▶ Personer uten deltagelse, barn og dyr må holdes unna i en omkrets på 15 m fra arbeidsområdet.

- ▶ Det skal holdes en avstand på 15 m fra gjenstander.
- ▶ Ikke la løvblåseren være uten oppsyn.
- ▶ Sikre at barn ikke kan leke med løvblåseren.
- Elektriske komponenter i løvblåseren kan danne gnister. Gnister kan utløse brann eller eksplosjoner i lett brennbare eller eksplosive omgivelser. Personer kan bli alvorlig skadet eller omkomme, og materielle skader kan oppstå.
 - ▶ Det skal ikke arbeides i en lett brennbar eller eksplosiv omgivelse.

4.6 Sikker tilstand

Løvblåseren er i sikker tilstand, hvis følgende betingelser er oppfylt:

- Løvblåseren er uskadd.
- Løvblåseren er ren og tørr.
- Betjeningselementene fungerer og er ikke endret.
- Originalt STIHL tilbehør for denne løvblåseren er montert.
- Tilbehøret er montert riktig.

▲ ADVARSEL

- I usikker stand kan komponenter slutte å fungere korrekt, og sikkerhetsinnretninger tre ut

av kraft. Personer kan bli alvorlig skadet eller drept.

- ▶ Arbeid med en uskadet løvblåser.
- ▶ Dersom løvblåseren er tilsusset eller våt: Rengjør løvblåseren og la den tørke.
- ▶ Løvblåseren må ikke endres. Unntak: Montering av en dyse som er egnet for denne løvblåseren.
- ▶ Dersom betjeningsselementene ikke fungerer: Ikke arbeid med løvblåseren.
- ▶ Monter kun original STIHL tilbehør for denne løvblåseren.
- ▶ Tilbehøret må monteres slik det er beskrevet i denne bruksanvisningen eller i bruksanvisningen for tilbehøret.
- ▶ Ikke stikk gjenstander inn i åpningen til løvblåseren.
- ▶ Skift ut slitte eller skadde varselskilt.
- ▶ Dersom det oppstår uklarheter: Oppsøk en STIHL fagforhandler.

4.7 Arbeid

▲ ADVARSEL

- Brukeren kan i visse situasjoner ikke lengre arbeide konsentrert. Brukeren kan snuble, falle og bli alvorlig skadet.
 - ▶ Det må arbeides rolig og vel overveid.
 - ▶ Dersom lysforholdene og siktforholdene er dårlig: Ikke bruk løvblåseren.
 - ▶ Løvblåseren må betjenes alene.
 - ▶ Ikke arbeid høyere enn skulderhøyde.
 - ▶ Vær oppmerksom på hindringer.
 - ▶ Arbeid stående på gulvet og hold balansen. Dersom det må arbeides i høyden: Benytt en løfteplattform eller et sikkert stillas.
 - ▶ Hvis man begynner å føle tretthet: Ta en pause i arbeidet.
 - ▶ Blås i vindretning.

- Under arbeidet kan gjenstander kastes opp med høy hastighet. Personer og dyr kan bli skadet og materielle skader kan oppstå.



- ▶ Ikke blås i retningen av personer, dyr eller gjenstander.

- Dersom løvblåseren forandrer seg eller oppfører seg uvanlig under arbeidet, kan løvblåseren være i usikker tilstand. Personer kan bli alvorlig skadet og materielle skader kan oppstå.

- ▶ Avslutt arbeidet, ta ut batteriet og oppsøk en STIHL fagforhandler.

- Under arbeidet kan vibrasjoner oppstå i løvblåseren.
 - ▶ Ta arbeidspauser.

- ▶ Dersom tegn på kretsløpsforstyrrelser oppstår: Oppsøk lege.
- Gjennom oppvirvling av støvet kan løvblåseren lades elektrostatisk. Under bestemte omgivelserforhold (f.eks. tørre omgivelser) kan løvblåseren lades og gnister kan oppstå. Gnister kan utløse brann eller eksplosjoner i lett brennbare eller eksplosive omgivelser. Personer kan bli alvorlig skadet eller omkomme, og materielle skader kan oppstå.
 - ▶ Det skal ikke arbeides i en lett brennbar eller eksplosiv omgivelse.
- I en faresituasjon kan brukeren få panikk og ikke få av seg bæresystemet. Brukeren kan bli alvorlig skadet.
 - ▶ Øv på å ta av bæresystemet.

4.8 Transport

▲ ADVARSEL

- Under transport kan løvblåseren velte eller bevege seg. Det kan oppstå personskader og materielle skader.



- ▶ Ta ut batteriet.

- ▶ Løvblåseren må sikres med belter, reimer eller et nett slik at den ikke kan velte eller bevege seg.

4.9 Oppbevaring

▲ ADVARSEL

- Barn kan ikke gjenkjenne eller bedømme løvblåserens farer. Barn kan bli alvorlig skadet.



- ▶ Ta ut batteriet.

- ▶ Løvblåseren må oppbevares utenfor rekkevidden til barn.

- De elektriske kontaktene på løvblåseren og metallkomponenter kan korrodere på grunn av fuktighet. Løvblåseren kan bli skadd.



- ▶ Ta ut batteriet.

- ▶ Oppbevar løvblåseren rent og tørt.

4.10 Rengjøring, vedlikehold og reparasjon

▲ ADVARSEL

- Hvis batteriet er satt inn ved rengjøring, vedlikehold eller reparasjon, kan løvblåseren slås på utilsiktet. Personer kan bli alvorlig skadet og materielle skader kan oppstå.



- ▶ Ta ut batteriet.

- Sterke rengjøringsmidler, rengjøring med høytrykksvasker og skarpe gjenstander kan skade løvblåseren og batteriet. Hvis løvblåseren eller batteriet ikke rengjøres slik det er beskrevet i denne bruksanvisningen, kan komponentene ikke lenger fungere korrekt og sikkerhetsinnretningene slutter å fungere. Personer kan bli alvorlig skadet.
 - ▶ Løvblåseren og batteriet skal rengjøres slik som beskrevet i denne bruksanvisningen.
- Hvis løvblåseren eller batteriet ikke vedlikeholdes eller repareres riktig, kan komponentene ikke lenger fungere korrekt og sikkerhetsinnretningene settes ut av funksjon. Personer kan bli alvorlig skadet eller drept.
 - ▶ Du må ikke selv vedlikeholde eller reparere løvblåseren og batteriet.
 - ▶ Hvis løvblåseren eller batteriet må vedlikeholdes eller repareres: Ta kontakt med en STIHL fagforhandler.

5 Gjøre løvblåseren klar til bruk

5.1 Gjøre løvblåseren klar til bruk

Før hver arbeidsstart må følgende trinn gjennomføres:

- ▶ Forsikre deg om at følgende komponenter er i sikker tilstand:
 - Løvblåser, 4.6.
 - Batteri slik det er beskrevet i bruksanvisningen til batteriet STIHL AR L eller bruksanvisningen for STIHL ADA 1000 adapter til dobbelt batterispør.
- ▶ Batteriet må kontrolleres slik det er beskrevet i bruksanvisningen for batteriet STIHL AR L.
- ▶ Lad batteriet helt opp slik det beskrives i bruksanvisningen for ladeapparatene STIHL AL 101, 301, 301-4, 500.
- ▶ Rengjøre løvblåseren, 15.1.
- ▶ Montere blåserøret, 6.1.
- ▶ Montere dysen, 6.2.

- ▶ Sette på og justere bæreselen, 8.1.
- ▶ Kontrollere betjeningselementene, 10.1.
- ▶ Dersom trinnene ikke kan gjennomføres: Ikke bruk løvblåseren og oppsøk en STIHL fagforhandler.

6 Montere løvblåseren

6.1 Montere blåserøret

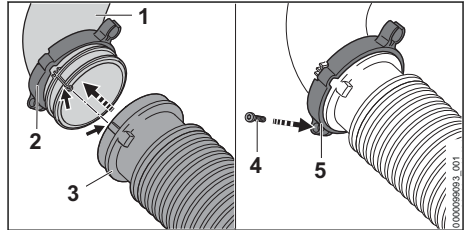

- ▶ Skyv «klemme med kabelmatteholder» (2) på bend (1).
- ▶ Skyv den korrugerte slangen (3) på bendet (1). Den korrugerte slangen (3) lukker i flukt med bend (1).
- ▶ Skyv «klemmen med kabelmatteholder» (2) på den korrugerte slangen (3) så langt den går, og juster den slik at skruøyet (5) peker nedover.
- ▶ Skru inn skruen (4) og trekk til.

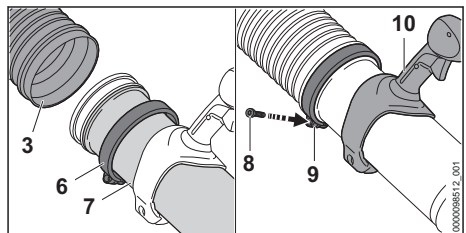

- ▶ Skyv klemmen (6) på blåserøret (7).
- ▶ Skyv blåserøret (7) inn i den korrugerte slangen (3) til det går i lås.
- ▶ Innrett blåserøret (7) slik at grepet (10) peker oppover.
- ▶ Skyv klemmen (6) på den korrugerte slangen (3) så langt den går, og juster den slik at skruøyet (9) peker nedover.
- ▶ Skru inn skruen (8) og trekk til.

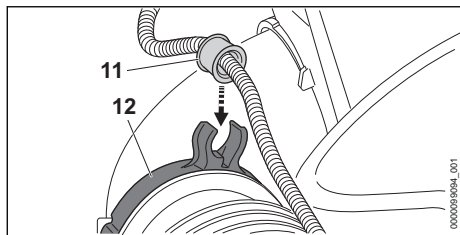

- ▶ Trykk kontakten (11) på kabelmatteholderen (12).
Kontakten går hørbart i inngrep.

6.2 Montere og demontere dysen

- ▶ Slå av motoren.

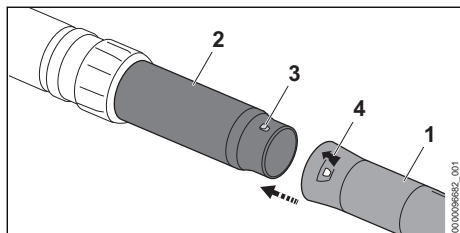

- ▶ Bring tappen (3) og sporet (4) på samme høyde.
- ▶ Skyv dysen (1) på blåserøret (2).
- ▶ Dysen (1) dreies så langt, til den smekker på plass.

Dysen må ikke lenger demonteres.

7 Sette inn og ta ut batteriet

7.1 Sett inn batteriet

- ▶ Sett løvblåseren på et jevnt underlag.

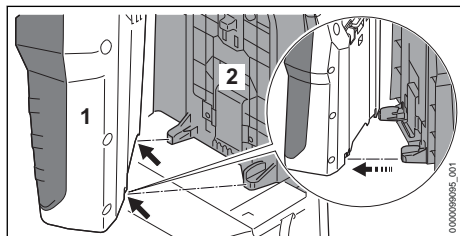

- ▶ Sett batteriet (1) på ryggplaten (2) slik at føringen på ryggplaten (2) passer inn i utsparringene på batteriet (1).

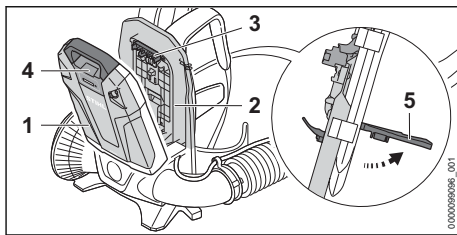

- ▶ Sett opp og hold spaken (5).
- ▶ Trykk batteriet (1) på ryggplaten (2) til pluggen (3) ligger på kontakten (4).

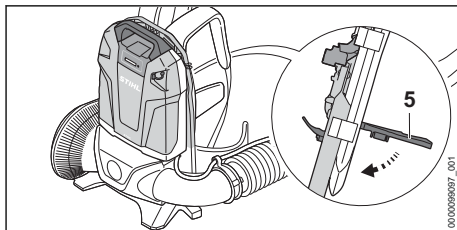

- ▶ Trykk spaken (5) nedover til den smekker på plass.

7.2 Ta ut batteriet

- ▶ Sett løvblåseren på et jevnt underlag.
- ▶ Sett opp spaken.
- ▶ Ta av batteriet.

8 Stille inn løvblåseren for brukeren

8.1 Ta på og av bæreselen

8.1.1 Sette på og justere bæreselen

- ▶ Sett løvblåseren på ryggen.

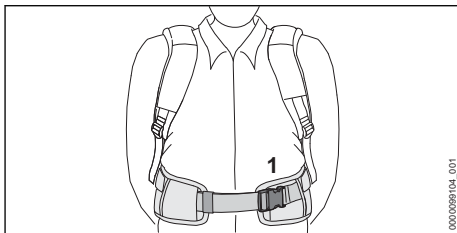

- ▶ Lukk låsen (1) på hoftebeltet.

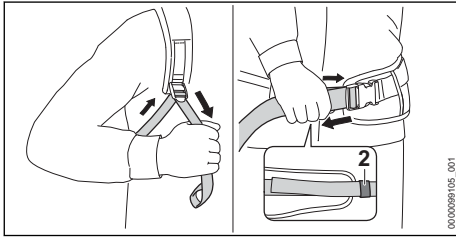

- ▶ Stram selene til hoftebeltet ligger inntil hoftene og ryggpolstringen ligger inntil ryggen.
- ▶ Stikk enden på hoftebeltet gjennom spennen (2).

8.1.2 Ta av bæreselen

- ▶ Løsne beltet.
- ▶ Åpne låsen på hoftebeltet.
- ▶ Ta løvblåseren av ryggen.

8.2 Stille inn betjeningshåndtaket

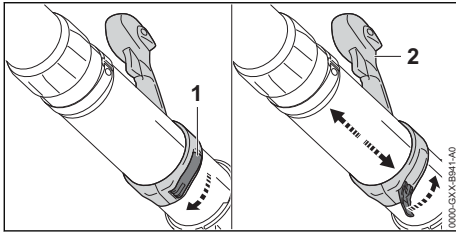

- ▶ Åpne hurtigstrammeren (1).
- ▶ Skyv betjeningshåndtaket (2) i ønsket posisjon.
- ▶ Lukk hurtigstrammeren (1).
Hurtigstrammeren går hørbart i inngrep.

8.3 Justere blåserøret

Dysen kan justeres trinnløst avhengig av hvor stor brukeren er og avhengig av arbeidssituasjonen.

- ▶ Slå av motoren.

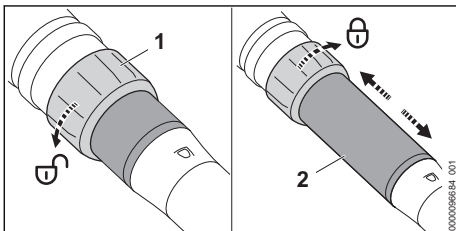

- ▶ Drei kapselmutteren (1) en halv omdreining i retning \odot .
- ▶ Still inn blåserøret (2) på ønsket lengde.

- ▶ Drei kapselmutteren (1) så langt det går i retning anslaget \odot

9 Slå løvblåseren på og av

9.1 Slå på løvblåseren

- ▶ Hold løvblåseren med høyre hånd slik at tommelen griper rundt betjeningshåndtaket.

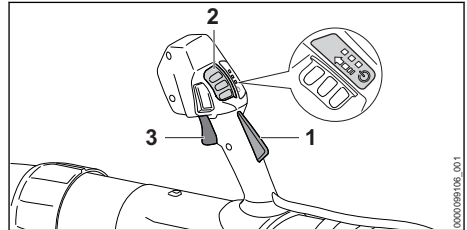

- ▶ Trykk girspak-sperren (1) med hånden og hold den trykket.
- ▶ Skyv startsperreren (2) forover med tommelen i pilens retning og la den fjære tilbake. Lysdiodelene lyser og viser sist innstilte effekttrinn.
- ▶ Trykk girspaken (3) med pekefingeren og hold den trykket.
Løvblåseren akselererer og det strømmer luft ut av dysen.

Jo lenger girspaken (3) trykkes, desto mer luft strømmer ut av dysen.

Løvblåseren kan også slås på ved først å trykke på startsperreren (2) og innen 3 minutter (så lenge lysdiodelene «STATUS» blinker) på girspak-sperren (1). Girspaken (3) er dermed låst opp og løvblåseren er klar til bruk.

Hvis girspaken (3) og girspak-sperren (1) slippes etter at de er slått på, vil LED-lampene fortsette å lyse i 3 minutter. Så lenge lysdiodelene lyser, kan løvblåseren slås på igjen uten å trykke på startsperreren (2).

9.2 Slå av løvblåseren

- ▶ Slipp girspaken og girspak-sperren.
Luft strømmer ikke lenger ut av dysen.
- ▶ Hvis det fortsatt blåser luft ut av dysen: Ta ut batteriet og oppsøk en STIHL fagforhandler. Løvblåseren er defekt.

10 Kontroller løvblåseren

10.1 Kontrollere betjeningselementene

Girspak

- ▶ Ta ut batteriet.

- ▶ Prøv å trykke inn girspaken uten å trykke inn girspak-sperren.
- ▶ Hvis girspaken kan trykkes på: Ikke bruk løvblåseren, og oppsøk en STIHL fagforhandler. Girspak-sperren er defekt.
- ▶ Skyv startspærren forover med tommelen i pilens retning og la den fjære tilbake.
- ▶ Trykk girspak-sperren og hold den trykket.
- ▶ Trykk girspaken.
- ▶ Slipp girspaken og girspak-sperren.
- ▶ Dersom startspærren, girspaken eller girspak-sperren går tungt eller ikke fjærer tilbake til sin utgangsposisjon: Ikke bruk løvblåseren og oppsøk en STIHL-fagforhandler. Startspærren, girspaken eller girspak-sperren er defekt.

Slå på løvblåseren

- ▶ Sett inn batteriet.
- ▶ Trykk girspakspærren med hånden og hold den trykket.
- ▶ Skyv startspærren forover med tommelen i pilens retning og la den fjære tilbake.
- ▶ Trykk girspaken og hold den trykket inn. Luft strømmer ut av dysen.
- ▶ Hvis 3 lysdioder blinker rødt: Ta ut batteriet og oppsøk en STIHL fagforhandler. Det er en feil i løvblåseren.
- ▶ Slipp girspaken. Luft strømmer ikke lenger ut av dysen.
- ▶ Hvis det fortsatt blåser luft ut av dysen: Ta ut batteriet og oppsøk en STIHL fagforhandler. Løvblåseren er defekt.

11 Arbeide med løvblåseren

11.1 Holde og føre løvblåseren

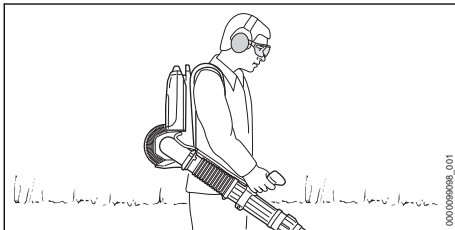

- ▶ Bær løvblåseren på ryggen.
- ▶ Hold og før løvblåseren med høyre hånd slik at tommelen griper rundt betjeningshåndtaket.

11.2 Justere effekttrinn

Det kan stilles inn 3 effekttrinn, avhengig av bruken. Lysdiodene viser innstilt effekttrinn. Jo større effekttrinn, desto mer luft kan strømme ut av dysen.

Det innstilte effekttrinnet påvirker batteriets driftstid. Jo lavere effekttrinn, desto lengre blir batteriets driftstid.

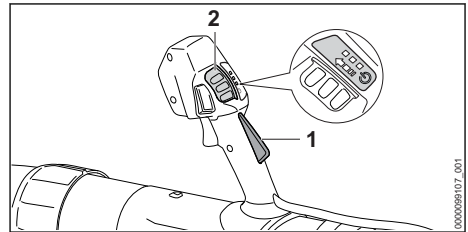

- ▶ Trykk girspak-sperren (1) og hold den trykket.
- ▶ Skyv startspærren (2) forover med tommelen i pilens retning og la den fjære tilbake. Lysdiodene lyser og viser innstilt effekttrinn.
- ▶ Trykk startspærren (2) fremover, hold den og la den fjære tilbake. Det neste effekttrinnet er innstilt. Etter tredje effekttrinn følger første effekttrinn igjen.
- ▶ Trykk startspærren (2) så ofte som påkrevd fremover og la den fjære tilbake inntil ønsket effekttrinn er stilt inn.

11.3 Aktivere og deaktivere sperregass

Sperregassen kan aktiveres uavhengig av det innstilte effekttrinnet. Enhver ønskelig blåsekraft lar seg låse via sperregassen.

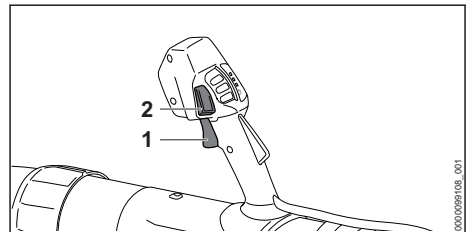

- ▶ Slå på løvblåseren.
- ▶ Juster effekttrinn.
- ▶ Still inn blåsekraften via girspaken (1).
- ▶ Trykk på tasten for sperregass (2). Blåsekraften er låst. Girspaken kan slippes.

For å deaktivere sperregass: Trykk inn tasten for sperregass (2) på nytt.

11.4 Aktivere Boost-funksjon

Boost-funksjonen kan aktiveres uavhengig av det innstilte effekttrinnet. Løvblåseren blåser med maksimal effekt når Boost-funksjonen er aktivert.

Boost-funksjonen påvirker batteritiden. Jo lenger Boost-funksjonen er aktivert, desto kortere er batteritiden.

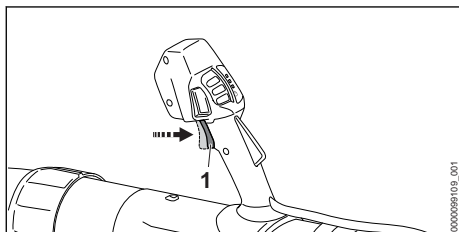

- ▶ Trykk og hold nede girspaken (1). Lysdiødene blinker etter hverandre. Boost-funksjonen er aktivert.

Boost-funksjonen deaktiveres når girspaken (1) slippes. Det sist brukte effekttrinnet er igjen innstilt.

11.5 Blåse

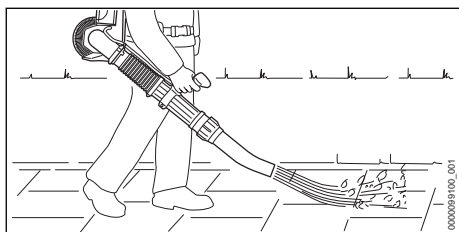

- ▶ Rett dysen mot bakken.
- ▶ Gå langsomt og kontrollert fremover.

12 Etter arbeidet

12.1 Etter arbeidet

- ▶ Slå av løvblåseren og ta ut batteriet.
- ▶ Dersom løvblåseren er våt: Rengjør løvblåseren og la den tørke.
- ▶ Rengjør løvblåseren.

13 Transport

13.1 Transportere løvblåseren

- ▶ Slå av løvblåseren og ta ut batteriet.

Bære løvblåseren

- ▶ Bær løvblåseren på ryggen, og hold blåserøret med høyre hånd på betjeningshåndtaket.

Transportere løvblåseren i et kjøretøy

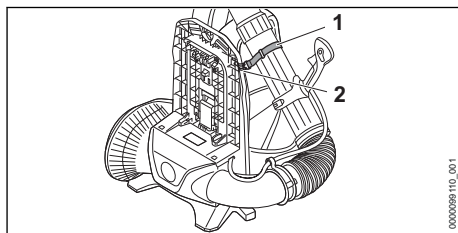

- ▶ Fest blåserøret med bånd (1) på kroken (2) på ryggplaten med borrelås.
- ▶ Løvblåseren må sikres slik at den ikke kan velte eller bevege seg.

14 Oppbevaring

14.1 Oppbevare løvblåseren

- ▶ Slå av løvblåseren og ta ut batteriet.
- ▶ Løvblåseren må oppbevares slik at følgende betingelser oppfylles:
 - Løvblåseren kan ikke velte eller bevege seg.
 - Løvblåseren er utenfor rekkevidden til barn.
 - Løvblåseren er ren og tørr.

15 Rengjøring

15.1 Rengjøre løvblåseren

- ▶ Slå av løvblåseren og ta ut batteriet.
- ▶ Rengjør løvblåseren med en fuktig klut.
- ▶ Rengjør lufteåpningene med en pensel.
- ▶ Beskyttelsesgitteret rengjøres med en pensel eller en myk børste.

16 Vedlikehold og reparasjon

16.1 Vedlikeholdsintervaller

Vedlikeholdsintervallene avhenger av omgivelserforholdene og arbeidsforholdene. STIHL anbefaler følgende vedlikeholdsintervaller:

Årlig

- ▶ La løvblåseren kontrolleres av en STIHL fagforhandler.

16.2 Vedlikeholde og reparere løvblåseren

Brukeren kan ikke selv vedlikeholde og reparere løvblåseren.

- ▶ Hvis løvblåseren trenger vedlikehold eller er defekt eller skadet: Oppsøk en STIHL fagforhandler.

17 Utbedre feil

17.1 Utbedre feil på løvblåseren og batteriet

| Feil | Lysdioder på batteriet | Årsak | Løsning |
|---|---|--|---|
| Løvblåseren starter ikke når den slås på. | 1 lysdiode blinker grønt. | Ladetilstanden til batteriet er for lav. | ► Batteriet må lades slik det er beskrevet i bruksanvisningen til ladeapparatene STIHL AL 101, 301, 301-4, 500. |
| | 1 lysdiode lyser rødt. | Batteriet er for varmt eller kaldt. | ► Ta ut batteriet. ► La batteriet avkjøles eller oppvarmes. |
| | 3 LED-er blinker rødt. | Det foreligger en feil hos løvblåseren. | ► Ta ut og sett inn igjen batteriet. ► Slå på løvblåseren. ► Hvis 3 LED-er fortsatt blinker rødt: Ikke bruk løvblåseren og oppsøk en STIHL fagforhandler. |
| | 3 lysdioder lyser rødt. | Løvblåseren er for varm. | ► Ta ut batteriet. ► La løvblåseren avkjøles. |
| | 4 lysdioder blinker rødt. | Det er en feil i batteriet. | ► Ta ut og sett inn igjen batteriet. ► Slå på løvblåseren. ► Hvis 4 lysdioder fortsatt blinker rødt: Ikke bruk batteriet og oppsøk en STIHL fagforhandler. |
| | | Den elektriske forbindelsen mellom løvblåseren og batteriet er brutt. | ► Ta ut batteriet. ► Hvis løvblåseren fortsatt ikke starter når den slås på eller av under drift: Rengjør kontaktflatene til kontakten som beskrevet i bruksanvisningen til STIHL AR L-batteriet eller bruksanvisningen for STIHL ADA 1000 adapter til dobbelt batterispor. |
| | | Løvblåseren eller batteriet er fuktig. | ► La løvblåseren eller batteriet tørke. |
| | Girspaken er allerede trykket ned før startspærren trykkes. | ► Løvblåseren skal kobles inn slik som beskrevet i denne bruksanvisningen. | |
| Løvblåseren slår seg av under drift. | 3 lysdioder lyser rødt. | Løvblåseren er for varm. | ► Ta ut batteriet. ► La løvblåseren avkjøles. |
| | | Det er en elektrisk feil. | ► Ta ut og sett inn igjen batteriet. ► Hvis løvblåseren fortsatt ikke starter når den slås på eller av under drift: Rengjør kontaktflatene til kontakten som beskrevet i bruksanvisningen til STIHL AR L-batteriet eller bruksanvisningen for STIHL ADA 1000 adapter til dobbelt batterispor. ► Slå på løvblåseren. |
| Driftstiden til løvblåseren er for kort. | | Batteriet er ikke fullstendig ladet. | ► Lad batteriet helt opp slik det beskrives i bruksanvisningen for ladeapparatene STIHL AL 101, 301, 301-4, 500. |
| | | Brukstiden til batteriet er overskredet. | ► Skift ut batteriet. |

18 Tekniske data

18.1 Løvblåser STIHL BGA 300.1

- Godkjente batterier:
 - STIHL AR L

- STIHL AP sammen med ADA 1000 adapter til dobbelt batterispor
- Blåsekraft: 26 N
- Maks. lufthastighet: 86 m/s
- Gjennomsnittlig lufthastighet: 72 m/s

- Maksimal luftgjennomstrømning (uten blåseanlegg): 1345 m³/t
- Luftgjennomstrømning: 970 m³/t
- Vekt uten batteri: 7,4 kg

Gangtid er oppgitt under www.stihl.com/battery-life.

18.2 Lydverdier og vibrasjonsverdier

K-verdien for lydtryknivåene er 2 dB(A). K-verdien for lydeffektnivåene er 2 dB(A). K-verdien for vibrasjonsverdiene er 2 m/s².

STIHL anbefaler å bruke hørselsvern.

- Lydtryknivå L_{pA} målt iht. EN 50636-2-100: 84 dB(A).
- Lydtryknivå L_{wA} målt iht. EN 50636-2-100: 94 dB(A).
- Vibrasjonsverdi a_{hv} målt iht. EN 50636-2-100: Betjeningshåndtak: < 0,2 m/s².

De angitte vibrasjonsverdiene ble målt med en standardisert testprosedyre og kan trekkes inn til sammenligning av elektriske apparater. Vibrasjonsverdiene som faktisk oppstår, kan avvike fra de angitte verdiene avhengig av typen arbeid. De angitte vibrasjonsverdiene kan benyttes til en foreløpig vurdering av vibrasjonsbelastningen. Den faktiske vibrasjonsbelastningen må anslås. Derved kan det også tas hensyn til periodene der elektriske apparatet er slått av, og periodene der det er slått på men går uten belastning.

Informasjon angående oppfyllelse av arbeidsgi-
verdirektivet om vibrasjon 2002/44/EF er angitt
under www.stihl.com/vib.

18.3 REACH

REACH betegner en EF-forordning for registrering, vurdering og godkjenning av kjemikalier.

Informasjon om oppfyllelse av REACH forordningen er angitt under www.stihl.com/reach.

19 Reservedeler og tilbehør

19.1 Reservedeler og tilbehør

STIHL Disse symbolene identifiserer STIHL reservedeler og originalt STIHL tilbehør.

STIHL anbefaler å bruke STIHL reservedeler og originalt STIHL tilbehør.

Reservedeler og tilbehør fra andre produsenter kan ikke vurderes av STIHL med hensyn til pålitelighet, sikkerhet og egnethet til tross for løpende markedsobservasjon og STIHL kan ikke garantere for deres bruk.

Originale STIHL reservedeler og originalt STIHL tilbehør fås kjøpt hos en STIHL fagforhandler.

20 Kassering

20.1 Kassering av løvblåseren

Informasjon om kassering er tilgjengelig hos lokale myndigheter eller hos din STIHL-fagforhandler.

Upassende avfallshåndtering kan være skadelig for helse og miljø.

- ▶ STIHL-produkter, inkludert emballasje, tilføres en egnet gjenvinningsstasjon i samsvar med lokale forskrifter.
- ▶ Må ikke kasseres med husholdningsavfallet.

21 EU-samsvarserklæring

21.1 Løvblåser STIHL BGA 300.1

ANDREAS STIHL AG & Co. KG
Badstraße 115
D-71336 Waiblingen

Tyskland

påtar seg alene ansvaret for at

- Modell: Batteridreven løvblåser
- Varemerke: STIHL
- Type: BGA 300.1
- Serieidentifikasjon: BA03

oppfyller de gjeldende bestemmelsene til direktivene 2011/65/EU, 2006/42/EF 2014/30/EF og 2000/14/EU og er utviklet og produsert i henhold til følgende standarder, som gjaldt ved produktionsdato: EN 55014-1, EN 55014-2, EN 62841-1 med hensynstagen til EN 50636-2-100.

Det målte og garanterte lydeffektnivået ble beregnet i henhold til direktivet 2000/14/EF, vedlegg V.

- Målt lydeffektnivå: 94 dB(A)
- Garantert lydeffektnivå: 96 dB(A)

De tekniske dokumentene oppbevares ved produktgodkjenningen til
ANDREAS STIHL AG & Co. KG.

Byggeår, produksjonsland og maskinnummer er angitt på løvblåseren.

Waiblingen, 15.12.2022

ANDREAS STIHL AG & Co. KG

med fullmakt fra 

Robert Olma, Vice President, Regulatory Affairs
& Global Governmental Relations

22 Produsentens samsvarserklæring for UKCA

22.1 Løvbåser STIHL BGA 300.1

**UK
CA**

ANDREAS STIHL AG & Co. KG

Badstraße 115

D-71336 Waiblingen

Tyskland

påtar seg alene ansvaret for at

- Modell: Batteridrevne løvbåser
- Varemerke: STIHL
- Type: BGA 300.1
- Serieidentifikasjon: BA03

oppfyller de gjeldende bestemmelsene til de britiske direktivene The Restriction of the Use of Certain Hazardous Substances in Electrical and Electronic Equipment Regulations 2012, Supply of Machinery (Safety) Regulations 2008, Electromagnetic Compatibility Regulations 2016 og Noise Emission in the Environment by Equipment for use Outdoors Regulations 2001 og er utviklet og produsert i henhold til følgende standarder, som gjaldt ved produksjonsdato: EN 55014-1, EN 55014-2, EN 62841-1 med hensynstagen til EN 50636-2-100.

Det målte og garanterte lydeffektnivået ble beregnet i henhold til det britiske direktivet Noise Emission in the Environment by Equipment for use Outdoors Regulations 2001, Schedule 8.

- Målt lydeffektnivå: 94 dB(A)
- Garantert lydeffektnivå: 96 dB(A)

De tekniske dokumentene oppbevares hos ANDREAS STIHL AG & Co. KG.

Byggeår, produksjonsland og maskinnummer er angitt på løvbåseren.

Waiblingen, 15.12.2022

ANDREAS STIHL AG & Co. KG

med fullmakt fra 

Robert Olma, Vice President, Regulatory Affairs
& Global Governmental Relations

23 Adresser

www.stihl.com

24 Generelle sikkerhetsanvisninger for elektroverktøy

24.1 Innledning

Dette kapittelet gjengir de generelle sikkerhetsanvisningene som er angitt i standarden EN/IEC 62841 for håndførte motordrevne elektroverktøy.

STIHL må gjengi disse tekstene.

Sikkerhetsanvisningene som er angitt under "Elektrisk sikkerhet" for unngåelse av elektrisk støt gjelder ikke for STIHL batteri-produkter.



ADVARSEL

- **Les sikkerhetsanvisningene, instruksene, illustrasjoner og tekniske data som følger med dette verktøyet.** Unnlatelse av å overholde de påfølgende sikkerhetsanvisningene og instruksene kan føre til elektrisk støt, brann og/eller alvorlige personskader. **Oppbevar alle sikkerhetsanvisninger og instruksjoner for senere bruk.**

Begrepet "Elektroverktøy" som brukes i sikkerhetsanvisningene gjelder for strømdrevne elektroverktøy (med strømkabel) eller batteridrevne elektroverktøy (uten strømkabel).

24.2 Sikkerhet på arbeidsplassen

- a) **Hold arbeidsområdet rent og godt belyst.** Uorden eller ubelysede arbeidsområder kan føre til ulykker.
- b) **Ikke arbeid med elektroverktøyet i eksplosjonsfarlig omgivelse, der det befinner seg brennbare væsker, gass eller støv.** Elektroverktøy lager gnister, som kan antenne støvet eller dampen.
- c) **Hold barn og andre personer unna når du bruker elektroverktøyet.** Distraksjoner kan føre til at du mister kontrollen over elektroverktøyet.

24.3 Elektrisk sikkerhet

- a) **Tilkoblingspluggen til elektroverktøyet må passe inn i stikkontakten. Pluggen må på ingen måter endres. Ikke bruk adapterpluggen sammen med jordet elektroverktøy.** Pluggen som ikke er endret og passende stikkontakter reduserer faren for elektrisk støt.
- b) **Unngå kroppskontakt med jordete overflater til f.eks. rør, radiatorer, ovner og kjøleskap.**

- Det er økt fare for elektrisk støt, når kroppen din er jordet.
- c) **Hold elektroverktøy unna regn og fuktighet.** Hvis det kommer inn vann i et elektroverktøy øker dette faren for elektrisk støt.
 - d) **Ikke bruk tilkoblingsledningen til andre formål. Bruk aldri tilkoblingsledningen til å bære, trekke eller trekke ut støpselet til elektroverktøyet. Hold tilkoblingsledningen unna varme, olje, skarpe kanter eller bevegelige deler.** Skadde eller vridde tilkoblingsledninger øker faren for elektrisk støt.
 - e) **Hvis du arbeider utendørs med elektroverktøyet, må du kun bruke skjøteledninger, som er egnet for utendørs bruk.** Bruk av en skjøteledning som er egnet for utendørs bruk reduserer faren for elektrisk støt.
 - f) **Hvis det ikke er mulig å unngå drift av elektroverktøyet i fuktig omgivelse, må du bruke en jordfeilbryter.** Bruk av en jordfeilbryter reduserer faren for elektrisk støt.

24.4 Sikkerhet av personer

- a) **Vær oppmerksom, pass på hva du holder på med, og gå fornuftig frem ved arbeid med et elektroverktøy. Ikke bruk elektroverktøy, når du er trøtt eller er under innflytelse av rusmidler, alkohol eller medikamenter.** Ett øyeblikks uoppmerksomhet ved bruk av elektroverktøyet kan føre til alvorlige personskader.
- b) **Bruk personlig verneutstyr og alltid en vernebrille.** Bruk av personlig verneutstyr, som støvmaske, sklisliske sikkerhetssko, vernehjelm eller hørselsvern, alt etter type og bruk av elektroverktøyet, reduserer faren for personskader.
- c) **Unngå utilsikket igangsetting. Forsikre deg om at elektroverktøyet er slått av, før du kobler det til strømforsyningen og/eller kobler til batteriet, plukker det opp eller bærer det.** Hvis du har fingeren på bryteren mens du bærer elektroverktøyet eller kobler elektroverktøyet til strømforsyningen mens det er slått på, kan dette føre til ulykker.
- d) **Fjern innstillingsverktøy eller skrunøkler, før du slår på elektroverktøyet.** Et verktøy eller en nøkkel, som befinner seg i en roterende del av elektroverktøyet, kan føre til personskader.
- e) **Unngå unormal kroppsholdning. Sørg for sikker stand og hold til enhver tid balansen.** Slik kan du i uventede situasjoner bedre kontrollere elektroverktøyet.

- f) **Bruk egnede klær. Ikke bruk vide klær eller smykker. Hold hår og klær unna bevegelige deler.** Løse klær, smykker eller langt hår kan trekkes inn av bevegelige deler.
- g) **Hvis det er mulig å montere støvavtrekks- og -oppsamlingsinnretninger, må de kobles til og brukes på riktig måte.** Bruk av støvavtrekk kan redusere farene gjennom støv.
- h) **Men du må ikke føle deg for sikker, og ikke heve deg selv over sikkerhetsreglene for elektroverktøy, selv om du etter hyppig bruk er kjent med elektroverktøyet.** Uaktsom handling kan i løpet av få sekunder føre til alvorlige personskader.

24.5 Bruk og behandling av elektroverktøyet

- a) **Elektroverktøyet må ikke overbelastes. Ved arbeidet må du alltid bruke elektroverktøyet som er ment for dette.** Med det egnede elektroverktøyet arbeider du bedre og sikrere i det angitte ytelsesområdet.
- b) **Ikke bruk elektroverktøy, som har en defekt bryter.** Et elektroverktøy som ikke lenger kan slå på eller av, er farlig og må repareres.
- c) **Trekk pluggen ut av stikkkontakten og/eller fjern det avtakbare batteriet, før du foretar innstillinger på apparatet, bytter deler på bruksredskaper eller legger til side elektroverktøyet.** Denne forholdsregelen hindrer utilsikket start av elektroverktøyet.
- d) **Elektroverktøy som ikke brukes må oppbevares utenfor rekkevidden til barn. Ikke la personer som ikke er kjent med det eller ikke har lest disse anvisningene, bruke elektroverktøyet.** Elektroverktøy er farlige, hvis de brukes av uerfarne personer.
- e) **Elektroverktøy og bruksredskaper krever nøye pleie. Kontroller om bevegelige deler fungerer feilfritt og ikke klemmer, om deler er brukket eller ødelagt, slik at funksjonen til elektroverktøyet er redusert. Skadde deler må repareres før elektroverktøyet brukes.** Mange ulykker kan føres tilbake til dårlig vedlikehold av elektroverktøy.
- f) **Skjæreverktøy skal holdes skarpe og rene.** Skjæreverktøy som pleies godt og har skarpe skjærekanten klemmer mindre og føres lettere.
- g) **Elektroverktøy, bruksverktøy, bruksredskaper osv. skal brukes tilsvarende disse anvisningene. Derved må du ta hensyn til arbeidsforholdene og arbeidet som skal utføres.**

Bruk av elektroverktøy for andre anvendelser enn det de er ment for kan føre til farlige situasjoner.

- h) **Hold alle håndtak og gripeflater tørre, rene og fri for olje og fett.** Glatte håndtak og gripeflater tillater ikke sikker betjening og styring av elektroverktøyet i uforutsigbare situasjoner.

24.6 Bruk og behandling av det batteridrevne verktøyet

- a) **Batterier må kun lades med ladeapparater som anbefales av produsenten.** Gjennom et ladeapparat, som er egnet for en bestemt type batterier, er det brannfare, hvis det brukes med andre batterier.
- b) **Benytt kun batterier som er ment for dette i elektroverktøy.** Bruk av andre batterier kan føre til personskader eller brannfare.
- c) **Batterier som ikke brukes må holdes unna binders, mynter, nøkler, spikre, skruer eller andre små metallgjenstander, som kan føre til forbikobling av kontaktene.** En kortslutning mellom batterikontaktene kan føre til forbrenninger eller brann.
- d) **Ved feil bruk kan væske lekke ut av batteriet. Unngå kontakt med den. Skyll med vann ved tilfeldig kontakt.** Hvis væsken kommer inn i øynene, må du i tillegg konsultere en lege. Væske som lekker ut kan føre til hudirritasjoner eller forbrenninger.
- e) **Ikke bruk batterier som er skadet eller forandret.** Batterier som er skadet eller forandret kan ha uforutsigbar atferd og føre til brann, eksplosjon eller fare for personskader.
- f) **Batteriet må ikke utsettes for brann eller for høye temperaturer.** Brann eller temperaturer på over 130 °C (265 °F) kan føre til eksplosjon.
- g) **Følg alle anvisningene for lading og lad batteriet eller det batteridrevne verktøyet aldri utenfor temperaturområdet som er angitt i bruksanvisningen.** Feil lading eller lading utenfor det tillatte temperaturområdet kan ødelegge batteriet eller øke faren for brann.

24.7 Service

- a) **Elektroverktøyet skal kun repareres av kvalifisert fagpersonell og kun med original-reservedeler.** På denne måten sikres det, at sikkerheten til elektroverktøyet opprettholdes.

- b) **Skadde batterier skal ikke vedlikeholdes.** Vedlikehold av batteriet skal kun gjøres av produsenten eller autorisert kundeservice.

Obsah

| | | |
|----|--|-----|
| 1 | Úvod..... | 104 |
| 2 | Informace k tomuto návodu k použití..... | 105 |
| 3 | Přehled..... | 105 |
| 4 | Bezpečnostní pokyny..... | 106 |
| 5 | Příprava foukače k práci..... | 109 |
| 6 | Montáž foukače..... | 109 |
| 7 | Vsazení a vyjmutí akumulátoru..... | 110 |
| 8 | Nastavení foukače pro uživatele..... | 110 |
| 9 | Zapnutí a vypnutí foukače..... | 111 |
| 10 | Kontrola foukače..... | 111 |
| 11 | Práce s foukačem..... | 112 |
| 12 | Po skončení práce..... | 113 |
| 13 | Přeprava..... | 113 |
| 14 | Skladování..... | 113 |
| 15 | Čištění..... | 113 |
| 16 | Údržba a opravy..... | 114 |
| 17 | Odstranění poruch..... | 114 |
| 18 | Technická data..... | 115 |
| 19 | Náhradní díly a příslušenství..... | 115 |
| 20 | Likvidace..... | 115 |
| 21 | Prohlášení o konformitě EU..... | 115 |
| 22 | UKCA-Prohlášení o konformitě..... | 116 |
| 23 | Adresy..... | 116 |
| 24 | Všeobecné bezpečnostní pokyny pro elektrické stroje..... | 116 |

1 Úvod

Vážená zákaznice, vážený zákazníku,

těší nás, že jste se rozhodli pro firmu STIHL. Vytvíjíme a vyrábíme naše výrobky ve špičkové kvalitě podle potřeb našich zákazníků. Tím vznikají výrobky s vysokým stupněm spolehlivosti i při extrémním namáhání.

STIHL je zárukou špičkové kvality také v servisních službách. Náš odborný prodej zajišťuje kompetentní poradenství a instruktáž, jakož i obsáhlou technickou podporu.

STIHL se výslovně zasazuje za trvale udržitelné a zodpovědné zacházení s přírodou. Tento návod k použití Vám má být oporou při bezpečném a ekologickém používání Vašeho výrobku STIHL po dlouhý čas.

Děkujeme Vám za Vaši důvěru a přejeme mnoho spokojenosti s Vaším výrobkem STIHL.



Dr. Nikolas Stihl

DŮLEŽITÉ! PŘED POUŽITÍM SI NÁVOD PŘEČTĚTE A ULOŽTE JEJ PRO DALŠÍ POTŘEBU.

2 Informace k tomuto návodu k použití

2.1 Platné dokumenty

Platí lokální bezpečnostní předpisy.

- ▶ Kromě tohoto návodu k použití je třeba si přečíst níže uvedené dokumenty, porozumět jim a uložit je pro pozdější použití:
 - Návod k použití pro akumulátor STIHL AR L
 - Návod k použití pro adaptér se dvěma příhradkami na dobíjecí akumulátory STIHL ADA 1000
 - Návod k použití pro nabíječky STIHL AL 101, 301, 301-4, 500
 - Bezpečnostní pokyny pro akumulátor STIHL AP
 - Bezpečnostní informace pro akumulátory STIHL a výrobky s integrovaným akumulátorem: www.stihl.com/safety-data-sheets

2.2 Označení varovných odkazů v textu

VAROVÁNÍ

- Odkaz upozorňuje na nebezpečí, která mohou vést k těžkým úrazům či usmrcení.
 - ▶ Uvedená opatření mohou zabránit těžkým úrazům či usmrcení.

UPOZORNĚNÍ

- Odkaz upozorňuje na nebezpečí, která mohou vést k věcným škodám.
 - ▶ Uvedená opatření mohou zabránit věcným škodám.

2.3 Symboly v textu



Tento symbol odkazuje na kapitolu v tomto návodu k použití.

3 Přehled

3.1 Foukač

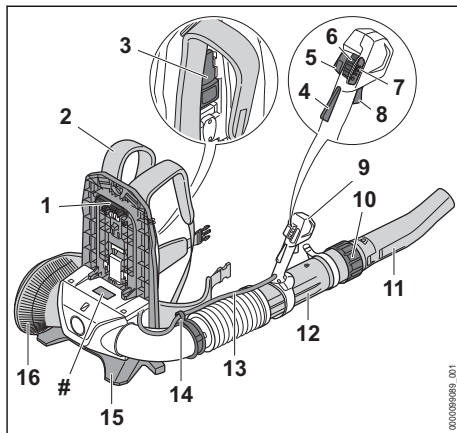

- 1 Zástrčka**
Konektor spojuje foukač s akumulátorem.
- 2 Závěsné zařízení**
Závěsné zařízení rozkládá hmotnost foukače na tělo uživatele.
- 3 Páčka**
Páčka připevňuje akumulátor na nosný systém.
- 4 Pojistka spínače**
Pojistka spínače deblokuje spínač
- 5 Tlačítko tempomatu**
Tlačítko tempomatu aretuje aktuální foukací sílu.
- 6 Deblokační šoupátko**
Deblokační šoupátko slouží k zapnutí foukače a k nastavení výkonostního stupně.
- 7 Světla LED**
Světla LED udávají nastavený výkonostní stupeň.
- 8 Spínač**
Spínač foukač zapíná a vypíná.
- 9 Ovládací rukojeť**
Ovládací rukojeť slouží k ovládnání, držení a vedení foukací trubky.
- 10 Převlečná matice**
Převlečná matice slouží pro nastavení délky foukací trubky.
- 11 Hubice**
Hubice vede a koncentruje proud vzduchu.
- 12 Foukací trubka**
Foukací trubka vede proud vzduchu.

13 Kabelový svazek

Kabelový svazek spojuje plynovou páčku s motorem.

14 Držák kabelového svazku

Držák kabelového svazku slouží k připevnění kabelového svazku.

15 Stojan

Stojan slouží k odstavení foukače na zem.

16 Ochranná mřížka

Ochranná mřížka chrání uživatele před pohyblivými částmi foukače.

Výkonový štítek s výrobním číslem**3.2 Symboly**

Na foukači mohou být uvedeny symboly s následujícím významem:



V této poloze je převlečná matice otevřená. Foukačí trubka se dá vytáhnout.



V této poloze je převlečná matice zavřená. Foukačí trubka se nedá vytáhnout.



Páčka se slyšitelně zaaretuje.



K namontování hubice otáčejte tímto směrem.



Posuňte deblokační šoupátko dopředu, tím se foukač zapne a lze nastavit výkonnostní stupně.



Provedte aktivaci a deaktivaci tlačítka tempomatu.



LWA Zaručená hladina akustického výkonu podle směrnice 2000/14/ES v dB(A) za účelem porovnatelnosti akustických emisí výrobků.



Nelikvidujte výrobek s domácím odpadem.

4 Bezpečnostní pokyny**4.1 Varovné symboly**

Varovné symboly na foukači mají následující význam:



Dodržujte bezpečnostní pokyny a jejich opatření.



Návod k použití je třeba si přečíst, porozumět mu a uložit ho pro další potřebu.



Nosit ochranné brýle a ochranu sluchu.



Dlouhé vlasy zajistěte tak, aby nemohly být vtaženy do foukače.



Dbejte na bezpečnostní pokyny týkající se předmětů vymršťovaných do výšky a na bezpečnostní opatření.



Dodržujte bezpečnostní odstup.



Akumulátor během přerušování práce, přepravy, skladování, údržby nebo opravy vždy vyjměte.

4.2 Řádné používání

Foukač STIHL BGA 300.1 slouží ke sfoukávání spadaného listí, trávy, papíru a podobných materiálů.

Foukač může být používán za deště.

Tento foukač je napájen energií akumulátorem STIHL AR L nebo akumulátorem STIHL AP společně s adaptérem se dvěma přihrádkami na akumulátory STIHL ADA 1000.

▲ VAROVÁNÍ

- Akumulátory, které nejsou firmou STIHL pro foukač povoleny, mohou způsobit požáry a exploze. Může tak dojít k těžkým úrazům či úmrtí osob a ke vzniku věcných škod.
 - ▶ Foukač používejte s akumulátorem STIHL AR L nebo akumulátorem STIHL AP společně s adaptérem se dvěma přihrádkami na akumulátory STIHL ADA 1000.
- Pokud foukač nebo akumulátor nejsou používány v souladu s jejich účelem, může dojít k těžkým úrazům či úmrtí osob a mohou vzniknout věcné škody.
 - ▶ Foukač používejte tak, jak je to popsáno v tomto návodu k použití.
 - ▶ Akumulátor používejte tak, jak je to popsáno v návodu k použití pro akumulátor STIHL AR L nebo v návodu k použití pro adaptér se dvěma přihrádkami na akumulátory STIHL ADA 1000.

4.3 Požadavky na uživatele

▲ VAROVÁNÍ

- Uživatelé bez instruktáže nemohou rozpoznat nebo dobře odhadnout nebezpečí hrozící foukačem. Uživatel nebo jiné osoby mohou utrpět těžká nebo smrtelná zranění.



- Návod k použití je třeba si přečíst, porozumět mu a uložit ho pro další potřebu.

- Pokud bude foukač předáván další osobě: zároveň s ním předejte návod k použití.
- Zajistěte, aby uživatel splňoval níže uvedené požadavky:
 - Uživatel je odpočatý.
 - Uživatel je tělesně, sensoricky a duševně schopen foukač obsluhovat a pracovat s ním. Pokud je uživatel tělesně, sensoricky a duševně způsobilý pouze částečně, smí s výrobkem pracovat pouze pod dohledem nebo po zaškolení odpovědnou osobou.
 - Uživatel nemůže rozpoznat a dobře odhadnout nebezpečí hrozící foukačem.
 - Uživatel je plnoletý nebo bude podle národních předpisů pod dohledem zaškolený pro výkon povolání.
 - Uživatel obdržel instruktáž od odborného prodejce výrobků STIHL nebo od osoby znalé odborné tematiky ještě dříve, než s foukačem začne poprvé pracovat.
 - Uživatel není pod vlivem alkoholu, léků nebo drog.
- V případě nejasností: vyhledejte odborného prodejce výrobků STIHL.

4.4 Oblečení a vybavení

▲ VAROVÁNÍ

- Při práci může dojít ke vtažení dlouhých vlasů do foukače. Uživatel tím může utrpět těžké zranění.



- Dlouhé vlasy svažte a zajistěte je tak, aby se nacházely nad rameny a nemohly být vtaženy do foukače.

- Během práce mohou být předměty vymrštěny velkou rychlostí nahoru. Uživatel se může zranit.



- Noste těsně přiléhající ochranné brýle. Vhodné ochranné brýle jsou přezkoušeny podle normy EN 166 nebo podle národních předpisů a v obchodě se prodávají s patřičným označením.

- Noste dlouhé kalhoty.
- Během práce vzniká hluk. Hluk může poškodit sluch.



- Noste ochranu sluchu.

- Během práce může dojít k rozvíření prachu. Vdechovaný prach může poškodit zdraví a vyvolat alergické reakce.
 - Pokud bude rozvířen prach: noste ochrannou protiprachovou masku.
- Nevhodný oděv se může zachytit ve dřevě, ve křoví a ve foukači. Uživatelé bez vhodného oděvu mohou utrpět těžká zranění.
 - Noste těsně přiléhající oděv.
 - Šály a ozdoby odložte.
- Pokud nosí uživatel nevhodnou obuv, může uklouznout. Uživatel se může zranit.
 - Noste pevnou uzavřenou obuv s hrubou podrážkou.

4.5 Pracovní pásmo a okolí

▲ VAROVÁNÍ

- Nezúčastněné osoby, děti a zvířata nemohou rozpoznat ani odhadnout nebezpečí hrozící foukačem a předměty vymrštěnými do výšky. Nezúčastněné osoby, děti a zvířata mohou utrpět těžká zranění a může dojít k věcným škodám.

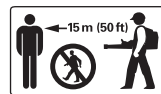

- Dbejte na to, aby nezúčastněné osoby, děti a zvířata zachovávaly odstup 15 m od pracovního okruhu.

- Od předmětů zachovávejte odstup 15 m.
- Foukač nenechávejte bez dohledu.
- Zajistěte, aby si děti nemohly s foukačem hrát.

- Elektrické součástky foukače mohou vytvářet jiskry. Jiskry mohou ve snadno hořlavém nebo explozivním okolí vyvolat požáry nebo exploze. Může tak dojít k těžkým úrazům či úmrtí osob a ke vzniku věcných škod.
 - Nikdy nepracujte ve snadno hořlavém nebo explozivním okolí.

4.6 Stav odpovídající bezpečnosti

Foukač je ve stavu odpovídající bezpečnosti, když jsou splněny níže uvedené podmínky:

- Foukač není poškozen.
- Foukač je čistý a suchý.
- Ovládací prvky fungují a nejsou změněny.
- Je namontováno originální příslušenství STIHL určené pro tento foukač.
- Příslušenství je namontováno správně.

▲ VAROVÁNÍ

- Ve stavu neodpovídajícím bezpečnosti nemohou konstrukční díly již bezpečně fungovat a bezpečnostní zařízení mohou být vyřazena z provozu. Může dojít k těžkým úrazům nebo usmrcení osob.
 - ▶ Pracujte pouze s nepoškozeným foukačem.
 - ▶ Pokud je foukač znečištěný nebo mokvý: foukač vyčistit a nechat uschnout.
 - ▶ Foukač neměňte. Výjimka: montáž hubice vhodné pro tento foukač.
 - ▶ Pokud nefungují ovládací prvky: S foukačem nepracujte.
 - ▶ Na stroj montujte originální příslušenství STIHL určené pro tento foukač.
 - ▶ Příslušenství montujte tak, jak je to popsáno v tomto návodu k použití nebo v návodu k použití daného příslušenství.
 - ▶ Do otvorů foukače nestrkejte žádné předměty.
 - ▶ Opotřebované nebo poškozené informační štítky vyměňte.
 - ▶ V případě nejasností: vyhledejte odborného prodejce výrobků STIHL.

4.7 Pracovní postup

▲ VAROVÁNÍ

- Uživatel již v určitých situacích nemůže soustředěně pracovat. Uživatel může zakopnout, upadnout a těžce se zranit.
 - ▶ Pracujte klidně a s rozvahou.
 - ▶ Pokud jsou světelné poměry a viditelnost špatné: s foukačem nepracujte.
 - ▶ Foukač obsluhuje pouze sám uživatel.
 - ▶ Nikdy se strojem nepracujte nad výši ramen.
 - ▶ Dávejte pozor na překážky.
 - ▶ Při práci stůjte na zemi a udržujte rovnováhu. Pokud je nutné pracovat ve výškách: používejte vysokozdviznou pracovní plošinu nebo bezpečné lešení.
 - ▶ Pokud se dostaví známky únavy: udělejte si pracovní přestávku.
 - ▶ Foukejte po větru.
- Během práce mohou být předměty vymrštěny velkou rychlostí nahoru. Může dojít k úrazům osob a zvířat a ke vzniku věcných škod.
 - ▶ Nikdy nefoukejte směrem k osobám, zvířatům a předmětům.



- Pokud se foukač během práce změní nebo se chová nezvyklým způsobem, může být v provozně nebezpečném stavu. Může dojít k těžkým úrazům osob a ke vzniku věcných škod.

- ▶ Ukončete práci, vyjměte akumulátor a vyhledejte odborného prodejce výrobků STIHL.
- Během práce může foukač způsobit vznik vibrací.
 - ▶ Práci přerušujte přestávkami.
 - ▶ Pokud se vyskytnou náznaky poruch prokrvení: vyhledejte lékaře.
- Rozvířený prach může foukač elektrostaticky nabit. Za určitých okolních podmínek (např. suché okolí) se foukač může znenadání vybit a mohou vzniknout jiskry. Jiskry mohou ve snadno hořlavém nebo explozivním okolí vyvolat požáry nebo exploze. Může tak dojít k těžkým úrazům či úmrtí osob a ke vzniku věcných škod.
 - ▶ Nikdy nepracujte ve snadno hořlavém nebo explozivním okolí.
- V nebezpečné situaci může uživatel propadnout panice a nosný systém nesejmout. Uživatel tím může utrpět těžké zranění.
 - ▶ Předem nacvičte odložení nosného systému.

4.8 Přeprava

▲ VAROVÁNÍ

- Během přepravy se může foukač převrátit nebo pohnout. Může dojít k úrazům osob a ke vzniku věcných škod.



- ▶ Vyjměte akumulátor.

- ▶ Foukač zajistěte upínacími popruhy, řemenem nebo sítkou tak, aby se nemohl převrátit ani pohnout.

4.9 Skladování

▲ VAROVÁNÍ

- Děti nemohou rozpoznat ani odhadnout nebezpečí hrozící foukačem. Děti mohou utrpět těžké úrazy.



- ▶ Vyjměte akumulátor.

- ▶ Foukač skladujte mimo dosah dětí.
- Elektrické kontakty na foukači a kovové konstrukční díly mohou pod vlivem vlhka zkorodovat. Foukač může být poškozen.



- ▶ Vyjměte akumulátor.

- ▶ Foukač skladujte v čistém a suchém stavu.

4.10 Čištění, údržba a opravy

▲ VAROVÁNÍ

- Pokud je během čištění, údržby nebo opravy akumulátor vsazen, může dojít k nechtěnému zapnutí foukače. Může dojít k těžkým úrazům osob a ke vzniku věcných škod.



- ▶ Vyměňte akumulátor.

- Agresivní čisticí prostředky, čištění pomocí vodního proudu nebo špičatými předměty mohou foukačku a akumulátor poškodit. Pokud nejsou foukač nebo akumulátor čištěny tak, jak je to popsáno v tomto návodu k použití, nemohou konstrukční díly již správně fungovat a bezpečnostní zařízení mohou být vyřazena z provozu. Osoby mohou utrpět těžká zranění.

- ▶ Foukač čistěte tak, jak je to popsáno v tomto návodu k použití.

- Pokud foukač nebo akumulátor nejsou správně udržovány nebo opravovány, nemohou konstrukční díly již správně fungovat a bezpečnostní zařízení mohou být vyřazena z provozu. Může dojít k těžkým úrazům nebo usmrcení osob.
 - ▶ Foukač nebo akumulátor nikdy neopravujte ani neprovádějte údržbářské úkony sám/sama.
 - ▶ Pokud musejí být foukač nebo akumulátor podrobeny údržbě nebo opravě: vyhledejte odborného prodejce výrobků STIHL.

5 Příprava foukače k práci

5.1 Příprava foukače k práci

Před každým započetím práce se musí provést níže uvedené kroky:

- ▶ Zajistěte, aby se níže uvedené konstrukční díly nacházely v bezpečném stavu:
 - Foukač, 4.6.
 - Akumulátor, jak je popsán v návodu k použití pro akumulátor STIHL AR L nebo v návodu k použití pro adaptér se dvěma přihrádkami na dobíjecí akumulátory ADA 1000.
- ▶ Akumulátor kontrolujte tak, jak je to popsáno v návodu k použití pro akumulátor STIHL AR L.
- ▶ Akumulátor zcela nabijte tak, jak je to popsáno v návodu k použití pro nabíječky STIHL AL 101, 301, 301-4, 500.
- ▶ Foukač vyčistěte, 15.1.

- ▶ Namontujte foukací trubku, 6.1.
- ▶ Namontujte hubici, 6.2.
- ▶ Nasazení a nastavení zavěsného zařízení 8.1.
- ▶ Zkontrolujte ovládací prvky, 10.1.
- ▶ Pokud tyto kroky nemohou být provedeny: foukač nepoužívejte a vyhledejte odborného prodejce výrobků STIHL.

6 Montáž foukače

6.1 Namontujte foukací trubku

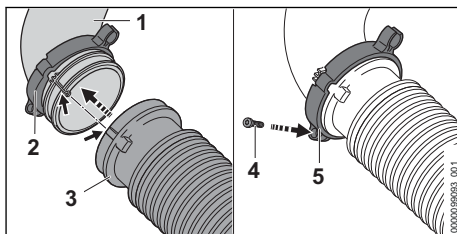

- ▶ Posuňte „svorku s držákem kabelového svazku“ (2) na koleno (1).
- ▶ Vlnovcovou hadici (3) nasuňte na koleno (1).
- ▶ "Posuňte svorku s držákem kabelového svazku (2)" až na doraz na vlnovcovou hadici (3) a vyrovnejte tak, aby šroubovací oko (5) ukazovalo dolů.
- ▶ Zašroubujte šroub (4) a pevně jej utáhněte.

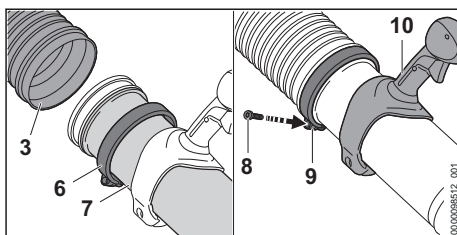

- ▶ Svorku (6) nasuňte na foukací trubku (7).
- ▶ Posuňte foukací trubku (7) až na doraz do vlnovcové hadice (3).
- ▶ Foukací trubku (7) vyrovnejte tak, aby rukojeť (10) ukazovala nahoru.
- ▶ Posuňte svorku (6) až na doraz na vlnovcovou hadici (3) a vyrovnejte tak, aby šroubovací oko (9) ukazovalo dolů.
- ▶ Zašroubujte šroub (8) a pevně jej utáhněte.

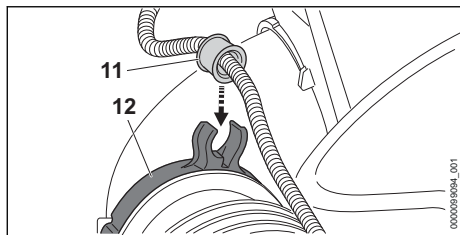

- ▶ Přitlačte zdičkovou zásuvku (11) do držáku kabelového svazku (12). Zásuvka se slyšitelně zaaretuje.

6.2 Montáž a demontáž hubice

- ▶ Vypněte motor.

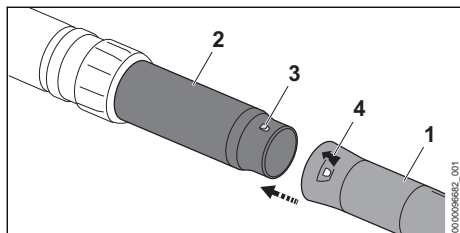

- ▶ Uvedte čep (3) a otvor (4) do stejné výšky.
- ▶ Hubici (1) nasuňte na foukací trubku (2).
- ▶ Otáčejte hubici (1) tak dlouho, dokud nezacvakne.

Hubici není nutné demontovat.

7 Vsazení a vyjmutí akumulátoru

7.1 Vsazení akumulátoru

- ▶ Foukač postavte na rovnou plochu.

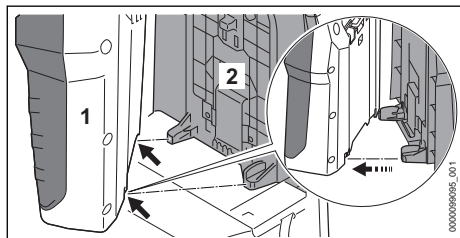

- ▶ Nasadte akumulátor (1) na zadní desku (2) tak, aby vodička na zadní desce (2) zapadla do vybrání na akumulátoru (1).

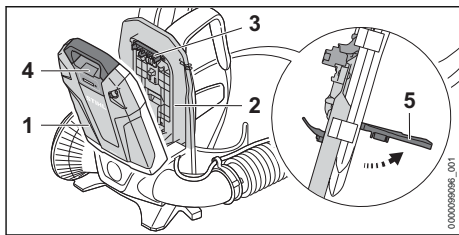

- ▶ Postavte páčku (5) a držte ji.
- ▶ Namáčkněte akumulátor (1) na zadovou desku (2) tak, až bude konektor (3) přiléhat na zdičku (4).

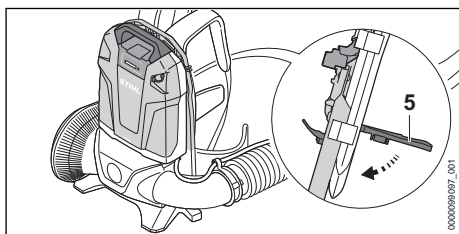

- ▶ Páčku (5) tlačte dolů tak, až se slyšitelně zajistí.

7.2 Vyjměte akumulátor

- ▶ Foukač postavte na rovnou plochu.
- ▶ Postavte páčku.
- ▶ Sejměte akumulátor.

8 Nastavení foukače pro uživatele

8.1 Nasazení a sejmутí závěsného zařízení

8.1.1 Nasazení a nastavení závěsného zařízení

- ▶ Foukač nasadte na záda.

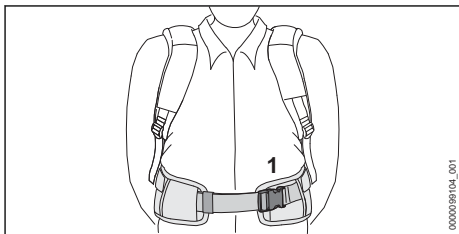

- ▶ Uzavřete uzávěr (1) bederního pásu.

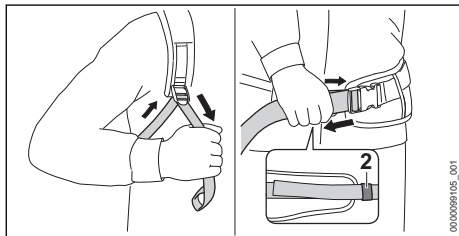

- ▶ Pásky napněte tak, aby kyčelní pás přiléhal ke kyčlím a zádové polštářky k zádům.
- ▶ Konec kyčelního pásu protáhněte přezkou (2).

8.1.2 Sejmутí nosného zařízení

- ▶ Povolte pásky.
- ▶ Otevřete uzávěr na kyčelním pásu.
- ▶ Sejměte foukač ze zad.

8.2 Seřídte ovládací rukojeť

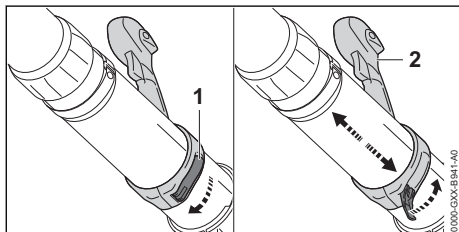

- ▶ Otevřete rychloupínač (1).
- ▶ Ovládací rukojeť (2) nebo posuňte do požadované polohy.
- ▶ Zavřete rychloupínač (1). Rychloupínač se slyšitelně zaaretuje.

8.3 Proveďte přenastavení foukací trubky

Hubice může být plynule nastavena v závislosti na velikosti uživatele a na pracovní situaci.

- ▶ Vypněte motor.

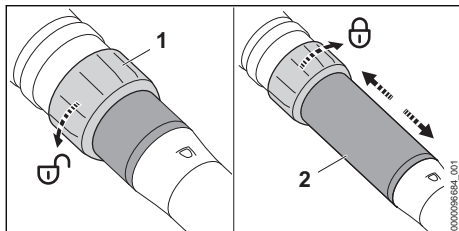

- ▶ Převlečnou maticí (1) otočte o půl otáčky ve směru ↺.
- ▶ Nastavte foukací trubku (2) na požadovanou délku.

- ▶ Převlečnou maticí (1) otočte až na doraz ve směru šipky ↻

9 Zapnutí a vypnutí foukače

9.1 Zapněte foukač

- ▶ Foukač držte pevně pravou rukou na ovládací rukojeti tak, aby palec obepínal ovládací rukojeť.

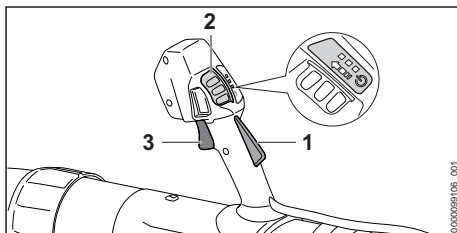

- ▶ Rukou stiskněte pojistku spínače (1) a držte ji stisknutou.
- ▶ Deblokovací šoupátko (2) posuňte palcem ve směru šipky a nechte ho zpět odpružit. Světla LED svítí a udávají naposledy nastavený výkonnostní stupeň.
- ▶ Ukazováčkem stiskněte řídicí páku (3) a držte ji stisknutou. Foukač akceleruje a z hubice proudí vzduch.

Čím dále se spínač (3) tiskne, tím více vzduchu proudí z hubice.

Foukač lze zapnout také tak, že nejprve stisknete deblokační šoupátko (2) a během 3 minut (zatímco svítí světla LED) stisknete pojistku spínače (1). Spínač (3) je nyní odblokován a foukač je připraven k použití.

Když se po nastartování spínač (3) a pojistka spínače (1) pustí, svítí světla LED ještě po dobu 3 minut. Po dobu svícení světel LED se může foukač opět zapnout, aniž by bylo znovu aktivováno deblokační šoupátko (2).

9.2 Vypnutí foukače

- ▶ Pusťte spínač a pojistku spínače. Z hubice již žádný vzduch neproudí.
- ▶ Pokud dále ještě proudí vzduch z trubice: Akumulátor vyjměte a vyhledejte odborného prodejce výrobků STIHL. Foukač je defektní.

10 Kontrola foukače

10.1 Zkontrolujte ovládací prvky

Spínač

- ▶ Vyjměte akumulátor.

- ▶ Zkuste stisknout spínač bez stisknutí pojistky spínače.
- ▶ Pokud se spínač dá stisknout: foukač nepoužívejte a vyhledejte odborného prodejce výrobků STIHL. Pojistka spínače je defektní.
- ▶ Deblokovací šoupátko posuňte palcem ve směru šipky a nechte ho zpět odpružit.
- ▶ Stiskněte pojistku spínače a držte ji stisknutou.
- ▶ Stiskněte spínač.
- ▶ Pusťte spínač a pojistku spínače.
- ▶ Pokud je deblokační šoupátko, spínač nebo pojistka spínače těžko pohybovatelné nebo se neodpruží do výchozí polohy: foukač nepoužívat a vyhledat odborného prodejce výrobků STIHL. Deblokační šoupátko, spínač nebo pojistka spínače jsou defektní.

Zapněte foukač

- ▶ Vsaďte akumulátor.
- ▶ Rukou stiskněte pojistku spínače a držte ji stisknutou.
- ▶ Deblokovací šoupátko posuňte palcem ve směru šipky a nechte ho zpět odpružit.
- ▶ Stiskněte spínač a stisknutý ho držte. Z hubice proudí vzduch.
- ▶ Pokud 3 LED blikají červeně: vyjměte akumulátor a vyhledejte odborného prodejce výrobků STIHL. Ve foukači je porucha.
- ▶ Pusťte spínač. Z hubice již žádný vzduch neproudí.
- ▶ Pokud dále ještě proudí vzduch z trubice: Akumulátor vyjměte a vyhledejte odborného prodejce výrobků STIHL. Foukač je defektní.

11 Práce s foukačem

11.1 Jak foukač držet a vést

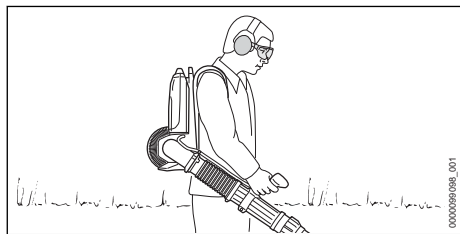

- ▶ Foukač noste na zádech.
- ▶ Foukač držte pevně pravou rukou na ovládací rukojeti a vedle tak, aby palec obepínal ovládací rukojet'.

11.2 Nastavení výkonnostního stupně

V závislosti na použití mohou být nastaveny 3 výkonnostní stupně. Světla LED udávají nastavený výkonnostní stupeň. Čím vyšší je výkonnostní stupeň, tím více vzduchu proudí z hubice.

Nastavený výkonnostní stupeň ovlivňuje provozní dobu akumulátoru. Čím nižší je výkonnostní stupeň, tím delší je provozní doba akumulátoru.

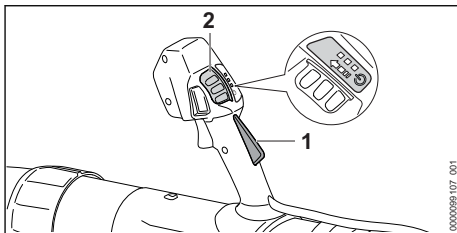

- ▶ Stiskněte pojistku spínače (1) a držte ji stisknutou.
- ▶ Deblokovací šoupátko (2) posuňte palcem ve směru šipky a nechte ho zpět odpružit. Světla LED svítí a udávají nastavený výkonnostní stupeň.
- ▶ Deblokační šoupátko (2) tlačte dopředu, krátce jej přidržte a nechte odpružit zpět. Tím je nastaven následující výkonnostní stupeň. Po třetím výkonnostním stupni následuje opět první výkonnostní stupeň.
- ▶ Tlačte deblokační šoupátko (2) dopředu a nechte jej odpružit zpět tak dlouho, až se nastaví požadovaný výkonnostní stupeň.

11.3 Provedte aktivaci a deaktivaci tempomatu

Nezávisle na nastaveném výkonnostním stupni je možno aktivovat tempomat. Každou požadovanou spínací sílu je možné aretovat přes tempomat.

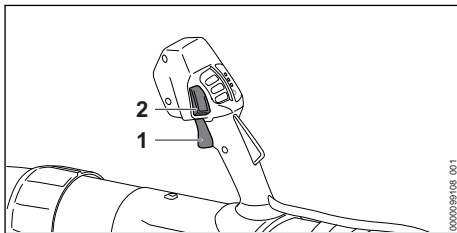

- ▶ Zapněte foukač.
- ▶ Nastavení výkonnostního stupně.
- ▶ Pomocí spínače (1) nastavte foukací sílu.

- ▶ Stiskněte tlačítko tempomatu (2). Foukací síla je nastavena. Spínač může být spuštěn.

Pro deaktivaci tempomatu stiskněte znovu tlačítko tempomatu (2).

11.4 Aktivace funkce Boost

Nezávisle na nastaveném výkonnostním stupni je možno aktivovat funkci Boost. Když je nastavena funkce Boost, fouká foukač s maximálním výkonem.

Funkce Boost ovlivňuje provozní dobu akumulátoru. Čím déle je funkce Boost aktivována, tím kratší je provozní doba akumulátoru.

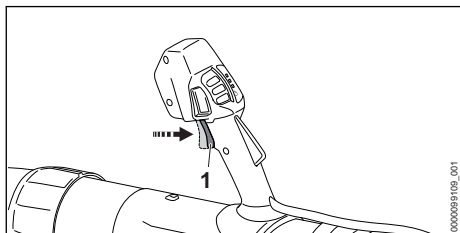

- ▶ Spínač (1) tlakem přesunout a v této poloze je držet. LED se postupně rozblíká. Funkce Boost je aktivována.

Po puštění spínače (1) je funkce Boost deaktivována. Opět se nastaví naposledy použitý výkonnostní stupeň.

11.5 Foukání

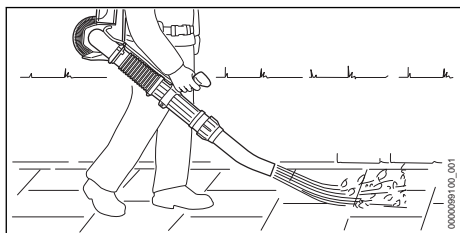

- ▶ Nasměrujte trysku k zemi.
- ▶ Pomalu a kontrolovaně kráčejte vpřed.

12 Po skončení práce

12.1 Po skončení práce

- ▶ Vypněte foukač a vyjměte akumulátor.
- ▶ Pokud je foukač moký: nechte ho uschnout.
- ▶ Foukač vyčistěte.

13 Přeprava

13.1 Přeprava foukače

- ▶ Vypněte foukač a vyjměte akumulátor.

Nošení foukače

- ▶ Foukač noste na zádech a foukací trubku držte pevně pravou rukou za ovládací rukojeť nebo za rukojeť.

Přeprava foukače ve vozidle

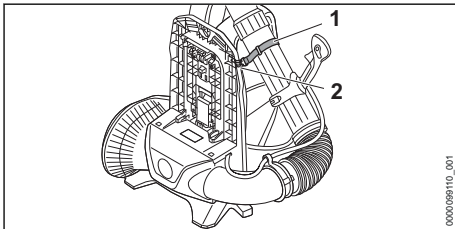

- ▶ Foukací trubku upevněte pomocí pásky (1) za hák (2) na rukojeti zadové desky.
- ▶ Foukač zajistěte tak, aby se nemohl převrátit a nemohl se pohnout.

14 Skladování

14.1 Skladování foukače

- ▶ Vypněte foukač a vyjměte akumulátor.
- ▶ Foukač skladujte tak, aby byly splněny níže uvedené podmínky:
 - Foukač se nemůže převrátit a pohnout.
 - Foukač je mimo dosah dětí.
 - Foukač je čistý a suchý.

15 Čištění

15.1 Foukač vyčistěte

- ▶ Vypněte foukač a vyjměte akumulátor.
- ▶ Foukač vyčistěte vlhkým hadrem.
- ▶ Vyčistěte větrací štěrbinu štětcem.
- ▶ Ochrannou mřížku vyčistěte štětcem nebo měkkým kartáčem.

16 Údržba a opravy

16.1 Časové intervaly pro údržbu

Časové intervaly pro údržbu jsou závislé na okolních podmínkách a na pracovních podmínkách. STIHL doporučuje níže uvedené časové intervaly pro údržbu:

Ročně

- ▶ Foukač nechat zkontrolovat odborným prodejcem pro výroby STIHL.

16.2 Údržba a opravy foukače

Uživatel nemůže na foukači provádět sám údržbářské úkony a opravy.

- Pokud musí být na foukači prováděny údržbářské úkony, nebo je poškozen či defektní: vyhledat odborného prodejce výrobků STIHL.

17 Odstranění poruch

17.1 Odstranění poruch na foukači a akumulátoru

| Porucha | Světla LED na akumulátoru | Příčina | Odstranění závady |
|---|----------------------------|---|---|
| Foukač se při zapnutí nerozběhne. | 1 LED bliká zeleně. | Stav nabití akumulátoru je příliš nízký. | ► Akumulátor nabíjejte tak, jak je to popsáno v návodu k použití pro nabíječky STIHL AL 101, 301, 301-4, 500. |
| | 1 dioda LED svítí červeně. | Akumulátor je příliš teplý nebo příliš studený. | ► Vyměňte akumulátor. ► Nechejte akumulátor vychladnout nebo zahřát. |
| | 3 LED blikají červeně. | Ve foukači je porucha. | ► Vyměňte akumulátor a opět ho vsadte. ► Zapněte foukač. ► Pokud 3 světla LED i nadále blikají červeně: foukač nepoužívejte a vyhledejte odborného prodejce výrobků STIHL. |
| | 3 LED svítí červeně. | Foukač je příliš teplý. | ► Vyměňte akumulátor. ► Foukač nechejte vychladnout. |
| | 4 LED blikají červeně. | V akumulátoru došlo k poruše. | ► Vyměňte akumulátor a opět ho vsadte. ► Zapněte foukač. ► Pokud 4 světla LED i nadále červeně blikají: akumulátor nepoužívejte a vyhledejte odborného prodejce výrobků STIHL. |
| | | Elektrické spojení mezi foukačem a akumulátorem je přerušeno. | ► Vyměňte akumulátor. ► Pokud se foukač i nadále při zapnutí nerozběhne: vyčistěte kontaktní plošky konektoru tak, jak je to popsáno v návodu k použití pro akumulátor STIHL AR L nebo v návodu k použití pro adaptér se dvěma přihrádkami na dobíjecí akumulátory ADA 1000. |
| | | Foukač nebo akumulátor je vlhký. | ► Foukač nebo akumulátor nechejte uschnout. |
| Foukač se za provozu vypíná. | 3 LED svítí červeně. | Foukač je příliš teplý. | ► Vyměňte akumulátor. ► Foukač nechejte vychladnout. |
| | | Existuje elektrická porucha. | ► Vyměňte akumulátor a opět ho vsadte. ► Pokud se foukač i nadále při zapnutí nerozběhne: vyčistěte kontaktní plošky konektoru tak, jak je to popsáno v návodu k použití pro akumulátor STIHL AR L nebo v návodu k použití pro adaptér se dvěma přihrádkami na dobíjecí akumulátory ADA 1000. ► Zapněte foukač. |
| Provozní doba foukače je příliš krátká. | | Akumulátor není zcela nabitý. | ► Akumulátor zcela nabíjte tak, jak je to popsáno v návodu k použití pro nabíječky STIHL AL 101, 301, 301-4, 500. |
| | | Životnost akumulátoru je překročena. | ► Vyměňte akumulátor. |

18 Technická data

18.1 Foukač STIHL BGA 300.1

- Přípustné akumulátory:
 - STIHL AR L
 - STIHL AP společně s adaptérem se dvěma přihrádkami na dobíjecí akumulátory ADA 1000
- Foukací síla: 26 N
- Maximální rychlost vzduchu: 86 m/s
- Průměrná rychlost vzduchu: 72 m/s
- Maximální průtok vzduchu (bez vyfukovacího zařízení): 1345 m³/h
- Průtok vzduchu: 970 m³/h
- Hmotnost bez akumulátoru: 7,4 kg

Délka provozní doby je uvedena na adrese www.stihl.com/battery-life.

18.2 Akustické a vibrační hodnoty

Hodnota K pro hladinu akustického tlaku je 2 dB(A). Hodnota K pro hladinu akustického výkonu je 2 dB(A). Hodnota K pro vibrační hodnoty je 2 m/s².

STIHL doporučuje nosit ochranu sluchu.

- Hladina akustického tlaku L_{pA} měřená podle EN 50636-2-100: 84 dB(A).
- Hladina akustického výkonu L_{wA} měřená podle normy EN 50636-2-100: 94 dB(A).
- Vibrační hodnota a_{hv} měřená podle EN 50636-2-100, ovládací rukojeť: < 0,2 m/s².

Uvedené vibrační hodnoty se měřily podle normovaného zkušebního postupu a mohou se použít pro porovnání s elektrickými stroji. Skutečně vznikající vibrační hodnoty se mohou od uvedených hodnot odchylovat, závisí to na druhu a způsobu použití. Uvedené vibrační hodnoty se mohou použít pro prvotní odhad vibrační zátěže. Skutečná vibrační zátěž se musí odhadnout. Mohou se přitom zohlednit také doby, ve kterých je elektrický stroj vypnutý, a takové doby, ve kterých je sice zapnutý, ale běží bez zátěže.

Údaje ke splnění směrnice 2002/44/ES pro zaměstnavatele o vibracích viz www.stihl.com/vib.

18.3 REACH

REACH je názvem ustanovení EG o registraci, klasifikaci a povolení chemikálií.

Informace ohledně splnění ustanovení REACH se nacházejí pod www.stihl.com/reach.

19 Náhradní díly a příslušenství

19.1 Náhradní díly a příslušenství

STIHL Tyto symboly označují originální náhradní díly STIHL a originální příslušenství STIHL.

STIHL doporučuje používat originální náhradní díly STIHL a originální příslušenství STIHL.

Náhradní díly a příslušenství jiných výrobců nemohou být i přes pečlivý monitoring trhu firmou STIHL posouzeny ohledně jejich spolehlivosti, bezpečnosti a vhodnosti a STIHL také nemůže ručit za jejich použití.

Originální náhradní díly STIHL a originální příslušenství STIHL jsou k dostání u odborného prodejce výrobků STIHL.

20 Likvidace

20.1 Likvidace foukače

Informace týkající se likvidace jsou k dostání u místních úřadů a odborného prodejce výrobků STIHL.

Nesprávná likvidace může být zdraví škodlivá a zatěžovat životní prostředí.

- ▶ Výrobky STIHL včetně obalů odevzdejte na vhodném sběrném místě k opětovnému zhodnocení v souladu s místními předpisy.
- ▶ Nelikvidujte s domácím odpadem.

21 Prohlášení o konformitě EU

21.1 Foukač STIHL BGA 300.1

ANDREAS STIHL AG & Co. KG
Badstraße 115
D-71336 Waiblingen

Německo

na vlastní zodpovědnost prohlašuje, že výrobek

- Konstrukce: akumulátorový foukač
- výrobní značka: STIHL
- Typ: BGA 300.1
- sériová identifikace: BA03

odpovídá patřičným předpisům ve znění směrnic 2011/65/EU, 2006/42/ES, 2014/30/EU a 2000/14/ES a je vyvinut a vyroben podle následujících norem ve verzích platných vždy k datu výroby: EN 55014-1, EN 55014-2, EN 62841-1, se zohledněním normy EN 50636-2-100.

Ke zjištění naměřené a zaručené hladiny akustického výkonu se postupovalo podle směrnice 2000/14/ES, příloha V.

- Naměřená hladina akustického výkonu: 94 dB(A).
- Zaručená hladina akustického výkonu: 96 dB(A).

Technické podklady jsou uloženy v oddělení homologace výrobků firmy ANDREAS STIHL AG & Co. KG.

Rok výroby, země výroby a výrobní číslo jsou uvedeny na foukači.

Waiblingen, 15.12.2022

ANDREAS STIHL AG & Co. KG

V zast.



Robert Olma, Vice President, Regulatory Affairs & Global Governmental Relations

Spojeného království Noise Emission in the Environment by Equipment for use Outdoors Regulations 2001, Schedule 8.

- Naměřená hladina akustického výkonu: 94 dB(A).
- Zaručená hladina akustického výkonu: 96 dB(A).

Technické podklady jsou uloženy ve společnosti ANDREAS STIHL AG & Co. KG.

Rok výroby, země výroby a výrobní číslo jsou uvedeny na foukači.

Waiblingen, 15.12.2022

ANDREAS STIHL AG & Co. KG

V zast.



Robert Olma, Vice President, Regulatory Affairs & Global Governmental Relations

22 UKCA-Prohlášení o konformitě

22.1 Foukač STIHL BGA 300.1

**UK
CA**

ANDREAS STIHL AG & Co. KG
Badstraße 115
D-71336 Waiblingen

Německo

na vlastní zodpovědnost prohlašuje, že výrobek

- Konstrukce: akumulátorový foukač
- výrobní značka: STIHL
- Typ: BGA 300.1
- sériová identifikace: BA03

odpovídá příslušným ustanovením nařízení Spojeného království The Restriction of the Use of Certain Hazardous Substances in Electrical and Electronic Equipment Regulations 2012, Supply of Machinery (Safety) Regulations 2008, Electromagnetic Compatibility Regulations 2016 a Noise Emission in the Environment by Equipment for use Outdoors Regulations 2001 a byl vyvinut a vyroben ve shodě s verzemi níže uvedených norem platnými k datu výroby: EN 55014-1, EN 55014-2, EN 62841-1, se zohledněním EN 50636-2-100.

Ke zjištění naměřené a zaručené hladiny akustického výkonu bylo postupováno podle nařízení

23 Adresy

Hlavní sídlo firmy STIHL

ANDREAS STIHL AG & Co. KG
Postfach 1771
D-71307 Waiblingen

Distribuční společnosti STIHL

ČEŠKA REPUBLIKA

Andreas STIHL, spol. s r.o.
Chrlická 753
664 42 Modřice

24 Všeobecné bezpečnostní pokyny pro elektrické stroje

24.1 Úvod

V této kapitole jsou uvedeny předformulované, všeobecně platné bezpečnostní pokyny v normě EN/IEC 62841 pro rukou vedené, motorem poháněné elektrické stroje a nářadí.

STIHL tyto texty musí otisknout.

Bezpečnostní pokyny k zabránění elektrické rány, uvedené pod bodem "Elektrická bezpečnost", nejsou aplikovatelné na akumulátorové výrobky STIHL.

VAROVÁNÍ

- **Přečtěte si všechny bezpečnostní pokyny, návody, ilustrace a technická data, jimiž je tento elektrický stroj opatřen.** Zanedbání a nedodržení následujících pokynů mohou způsobit úraz elektrickým proudem, požár a/nebo další těžké úrazy. **Všechny bezpečnostní pokyny a návody bezpečně uložit pro další použití.**

Pojem „elektrický stroj“, používaný v bezpečnostních pokynech, se vztahuje na elektrické nářadí napájené ze sítě (se síťovým kabelem) nebo na elektrické nářadí napájené akumulátorem (bez síťového kabelu).

24.2 Bezpečnost pracoviště

- a) **Své pracoviště udržujte v čistém stavu a dobře osvětlené.** Nepořádek nebo neosvětlené pracoviště mohou vést k úrazům.
- b) **Nikdy s elektrickým strojem nepracujte v prostředí ohroženém explozemi, ve kterém se nacházejí hořlavé kapaliny, plyny nebo vznětlivý prach jakéhokoli druhu.** Elektrické stroje produkují elektrické jiskry, které by mohly vznětlivý prach či vznětlivé výpary zapálit.
- c) **Během práce s elektrickým strojem nepouštějte děti a jiné osoby do jeho blízkosti.** V případě odpoutání pozornosti by mohlo dojít ke ztrátě vaší kontroly nad elektrickým strojem.

24.3 Elektrická bezpečnost

- a) **Připojovací elektrická vidlice elektrického stroje musí být vhodná pro síťovou zásuvku.** Elektrická vidlice se nikdy nesmí žádným způsobem pozměňovat. **Nikdy nepoužívejte žádné adaptérové vidlice v kombinaci s elektrickými stroji s ochranným uzemněním.** Nezměněné elektrické vidlice a vhodné zásuvky snižují nebezpečí úrazu elektrickým proudem.
- b) **Vyhnete se tělesným kontaktům s uzemněnými plochami například trubek, topných těles, elektrických sporáků a ledniček.** Existuje zde zvýšené riziko úrazu elektrickým proudem v případě, že je vaše tělo uzemněno.
- c) **Elektrické stroje nikdy nenechávejte na dešti či v mokru.** Proniknutí vody do elektrického stroje zvyšuje riziko úrazu elektrickým proudem.

- d) **Připojovací kabel nikdy nepoužívejte k jinému než patřičnému účelu.** Nikdy nepoužívejte připojovací kabel k nošení, tažení nebo k vytažení vidlice z elektrického stroje. **Připojovací kabel se nikdy nesmí dostat do blízkosti zdrojů vysokých teplot, oleje, ostrých hran nebo jakýchkoli pohyblivých dílů.** Poškozené či zamotané připojovací kabely zvyšují riziko úrazu elektrickým proudem.
- e) **V případě, že s elektrickým strojem budete pracovat venku, používejte pouze takové prodlužovací kabely, které jsou vhodné také pro venkovní práce.** Použití prodlužovacího kabelu vhodného pro venkovní práce snižuje riziko úrazu elektrickým proudem.
- f) **Pokud se nelze vyhnout provozu elektrického stroje ve vlhkém prostředí, používejte zásadně vždy ochranný spínač proti nedostatečnému proudu.** Použití ochranného spínače proti nedostatečnému proudu snižuje riziko úrazu elektrickým proudem.

24.4 Bezpečnost osob

- a) **Při práci buďte pozorní, dbejte na to, co děláte, a s elektrickým strojem pracujte vždy s rozmyslem.** Nikdy s elektrickým strojem nepracujte, jste-li unaveni nebo pod vlivem drog, alkoholu či léků. Jakákoliv krátká momentální nepozornost během práce s elektrickým strojem může mít za následek vážné úrazy.
- b) **Noste osobní ochranné vybavení a zásadně vždy ochranné brýle.** Použití osobního ochranného vybavení, jako např. ochranné protiprašné masky, bezpečnostních bot s hrubou, neklouzavou podrážkou, ochranné přilby nebo ochrany sluchu, podle druhu a použití elektrického stroje, snižuje riziko úrazů.
- c) **Zabraňte nechtěnému, samovolnému naskočení stroje. Ještě dříve, než připojíte elektrický stroj na síťové napájení a/nebo na akumulátor, než ho zdvihnete nebo hodláte přenést, se bezpodmínečně přesvědčte o tom, že je vypnutý.** Pokud máte při přenášení elektrického stroje prst na spínači nebo elektrický stroj připojujete na síťové napájení v zapnutém stavu, může to vést k úrazům.
- d) **Před zapnutím elektrického stroje vždy zásadně odstraňte nářadí k jeho seřizování nebo šroubováky.** Nářadí či klíče, které by se nacházely v jednom z rotujících dílů stroje, by mohly vést k úrazům.

- e) **Vyhňte se jakémukoli abnormálnímu držení těla. Zajistěte si pevný postoj a udržujte neustále správnou rovnováhu.** Tím můžete elektrický stroj lépe kontrolovat i v neočekávaných situacích.
- f) **Noste vhodný oděv. Nikdy nenoste široký, volný oděv ani žádné šperky a ozdoby. Vlasy a oděv udržujte ve správné vzdálenosti od pohybujících se částí stroje.** Volný oděv, šperky, ozdoby či dlouhé vlasy by se mohly zachytit v pohybujících se částech stroje.
- g) **Pokud je možné namontovat zařízení odsávající nebo zachycující prach, je třeba je připojit a správně použít.** Použití zařízení pro odsávání prachu může snížit ohrožení zdraví vlivem prachu.
- h) **Nepodléhejte falešnému pocitu bezpečnosti a nezanedbávejte bezpečnostní pravidla pro elektrické stroje, i když jste po mnohaletém používání s elektrickým strojem dobře obeznámeni.** Nepozorné zacházení a jednání může během zlomků vteřiny vést k těžkým úrazům.

24.5 Použití a zacházení s elektrickým strojem

- a) **Elektrický stroj nikdy nepřetěžujte.** Pro svoji práci používejte elektrický stroj, který je pro ni určen. S vhodným elektrickým strojem pracujete v uvedeném výkonnostním pásmu lépe a bezpečněji.
- b) **Nikdy nepoužívejte elektrický stroj, jehož spínač je defektní.** Elektrický stroj, který se již nedá zapnout či vypnout, je nebezpečný a musí být opraven.
- c) **Než začnete na stroji provádět seřizovací úkony, výměnu pracovních nástrojů nebo elektrický stroj odložíte, zásadně vždy nejprve vytáhněte elektrickou vidlici ze zásuvky a/nebo odstraňte vyjímatelný akumulátor.** Toto bezpečnostní opatření zabrání jakémukoli nechtěnému naskočení elektrického stroje.
- d) **Nepoužívané elektrické stroje skladujte mimo dosah dětí. Nikdy nedovoďte používat tento elektrický stroj žádným osobám, které nejsou s tímto elektrickým strojem obeznámeny a které si nepřečetly tyto pokyny a návody.** Elektrické stroje jsou nebezpečné v případě, že jsou používány nezkušenými osobami.
- e) **Elektrické stroje a pracovní nástroje pečlivě ošetřujte. Kontrolujte, zda pohyblivé díly**

- stroje dokonale fungují a nezadrhávají se, zda jednotlivé součásti nejsou zlomené či jinak poškozené, že funkce elektrického stroje není negativně ovlivněna. Před zahájením práce s elektrickým strojem nechte poškozené díly opravit.** Příčina mnoha úrazů spočívá ve špatné údržbě elektrických strojů.
- f) **Řezné nástroje udržujte v čistém a správně naostřeném stavu.** Pečlivě ošetřované řezné nástroje s ostrými břity mají nižší sklon k zaklesnutí a jejich vedení při práci je snadnější.
- g) **Elektrický stroj, používané nářadí a pracovní nástroje atd. používejte patřičně podle těchto pokynů a návodů. Zásadně přitom zohledněte také pracovní podmínky a práce naplánované k provedení.** Použití elektrických strojů k jinému než k předurčenému použití může vést k nebezpečným situacím.
- h) **Udržujte rukojeti a plochy k uchopení v suchém, čistém stavu, bez oleje a tuků.** Kluzké rukojeti a plochy k uchopení nedovolují žádnou bezpečnou obsluhu a kontrolu elektrického stroje v nepředvídatelných situacích.

24.6 Použití a zacházení s akumulátorovým strojem

- a) **Nabíjení akumulátorů provádějte pouze výrobcem doporučenými nabíječkami.** Nabíječka, která je vhodná pro určitý druh akumulátorů, hrozí v případě použití s jinými akumulátory nebezpečí požáru.
- b) **V elektrických nástrojích používejte pouze pro ně předurčené akumulátory.** Při použití jiných akumulátorů může hrozit nebezpečí úrazu či požáru.
- c) **Akumulátor, který právě není používán, nepřeohřívá v blízkosti kancelářských spínačů, mincí, klíčů, hřebíků, šroubů a jiných kovových předmětů, které by mohly způsobit přemostění kontaktů.** Zkrat mezi kontakty akumulátoru může mít za následek popálení či požár.
- d) **Při nesprávném použití může z akumulátoru vytéct kapalina. Vyhňte se kontaktu s ní. Při náhodném kontaktu s kapalinou se ihned opláchnout vodou. Pokud by se kapalina dostala do očí, obraťte se navíc s žádostí o pomoc na lékaře.** Z akumulátoru vytékající kapalina může způsobit podráždění pokožky nebo popálení.

- e) **Nepoužívejte žádný poškozený nebo pozměněný akumulátor.** Poškozené nebo pozměněné akumulátory se mohou chovat nepředvídatelně a mohou vést k požáru, explozi nebo úrazům.
- f) **Nikdy nevystavujte akumulátor ohni nebo vysokým teplotám.** Oheň nebo teploty nad 130 °C (265 °F) mohou vyvolat explozi.
- g) **Dodržujte všechny pokyny a odkazy k nabíjení a nenabíjejte akumulátor nebo akumulátorový stroj nikdy mimo v návodu k použití uvedeného tepelného pásma.** Falešné nabíjení nebo nabíjení mimo dovozeného tepelného pásma může akumulátor zničit a zvýšit nebezpečí požáru.

24.7 Servis

- a) **Elektrický stroj nechávejte opravovat pouze kvalifikovaným odborným personálem a pouze za použití originálních náhradních dílů.** Tím je zajištěno, že bezpečnost elektrického stroje zůstane zachována.
- b) **Neprovádějte nikdy údržbu poškozeného akumulátoru.** Veškeré údržbářské úkony na akumulátorech by měly být prováděny pouze výrobcem nebo zplnomocněnými servisními dílnami.

Tartalomjegyzék

| | | |
|----|---|-----|
| 1 | Előszó..... | 119 |
| 2 | Erre a használati útmutatóra vonatkozó információk..... | 119 |
| 3 | Áttekintés..... | 120 |
| 4 | Biztonsági tudnivalók..... | 121 |
| 5 | A fűvóberendezés használatra kész állapotba hozása..... | 124 |
| 6 | A fűvóberendezés összeszerelése..... | 124 |
| 7 | Az akku behelyezése és kivevése..... | 125 |
| 8 | A fűvóberendezés beállítása a felhasználó számára..... | 126 |
| 9 | A fűvóberendezés bekapcsolása és kikapcsolása..... | 126 |
| 10 | A fűvóberendezés vizsgálata..... | 127 |
| 11 | Munkavégzés a fűvóberendezéssel..... | 127 |
| 12 | Munka után..... | 128 |
| 13 | Szállítás..... | 128 |
| 14 | Tárolás..... | 129 |
| 15 | Tisztítás..... | 129 |
| 16 | Karbantartás és javítás..... | 129 |
| 17 | Hibaelhárítás..... | 129 |
| 18 | Műszaki adatok..... | 130 |
| 19 | Pótalkatrészek és tartozékok..... | 131 |

| | | |
|----|---|-----|
| 20 | Ártalmatlanítás..... | 131 |
| 21 | EK Megfelelőségi nyilatkozat..... | 131 |
| 22 | A gyártó UK/CA megfelelőségi nyilatkozata..... | 132 |
| 23 | Címek..... | 132 |
| 24 | Általános biztonsági előírások az elektromos szerszámokhoz..... | 132 |

1 Előszó

Tisztelt Vásárlónk!

Örömmel szolgálunk, hogy STIHL-termék mellett döntött. Termékeink fejlesztése és gyártása csúcsmínőségben történik, ügyfeleink szükségleteinek megfelelően. Így magas megbízhatóságú termékek jönnek létre, amelyek az extrém igénybevétel próbáját is kiállják.

A STIHL a szervizelés terén is csúcsmínőséget nyújt Önnek. Márkaszervizeink szakértő tanácsadást és betanítást, valamint átfogó műszaki segítséget nyújtanak.

A STIHL elkötelezett a környezettel szembeni fenntartható és felelősségteljes eljárások mellett. A jelen használati utasítás támogatást ad, hogy Ön biztonságos és környezetbarát módon használhassa STIHL-termékét, annak hosszú élettartamán keresztül.

Köszönjük bizalmát és sok örömet kívánunk a STIHL-termék használatához.



Dr. Nikolas Stihl

FONTOS! HASZNÁLAT ELŐTT OLVASSA EL, ÉS ÓRIZZE MEG.

2 Erre a használati útmutatóra vonatkozó információk

2.1 Vonatkozó dokumentumok

A helyi biztonsági előírások érvényesek.

- ▶ A jelen használati utasításon túl olvassa el, értse meg és tartsa meg az alábbi dokumentumokat is:
 - Használati utasítás, STIHL AR L akkumulátor
 - STIHL ADA 1000 kettős akkumulátorrekesz adapter használati utasítása.
 - STIHL AL 101, 301, 301-4, 500 töltőkészülékek használati utasítása
 - Biztonsági utasítások, STIHL AP akkumulátor
 - Biztonsági információk, a beépített akkumulátorral ellátott STIHL-termékekre és akkumulátorokra vonatkozóan: www.stihl.com/safety-data-sheets

2.2 A figyelmeztetések jelölése a szövegben

FIGYELMEZTETÉS

- Olyan veszélyekre utal, amelyek súlyos sérüléseket vagy halált okozhatnak.
 - ▶ A megnevezett intézkedésekkel súlyos sérülések vagy halál kerülhető el.

TUDNIVALÓ

- Olyan veszélyekre utal, amelyek anyagi károkat okozhatnak.
 - ▶ A megnevezett intézkedésekkel anyagi károk kerülhetők el.

2.3 Szimbólumok a szövegben



Ez a szimbólum e használati útmutató egyik fejezetére utal.

3 Áttekintés

3.1 Fűvőberendezés

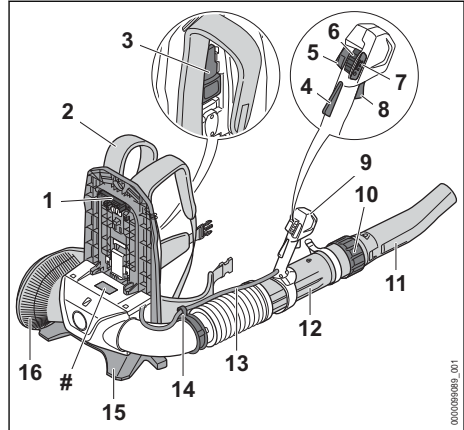

1 Dugasz

A dugasz köti össze a fűvőberendezést az akkumulátorral.

2 Heveder

A heveder biztosítja az fűvőberendezés súlyának elosztását a testen.

3 Kar

A kar rögzíti az akkumulátort a hordozórendszeren.

4 Kapcsolóemelőűzár

A kapcsolóemelőűzár a kapcsolóemelőűt oldja ki

5 Fix gáz gombja

A fix gáz gombja reteszeli az aktuális fűjórót.

6 Kireteszelő tolóka

A kireteszelő tolóka a fűvőberendezés bekapcsolására és a teljesítményfokozat beállítására szolgál.

7 LED-ek

A LED-ek a beállított teljesítményszintet mutatják.

8 Kapcsolóemelőű

A kapcsolóemelőű be- és kikapcsolja a fűvőberendezést.

9 Kezelőfogantyú

A kezelőfogantyú a fűvőcső kezelésére, tartására és vezetésére szolgál.

10 Hollandi anya

A hollandi anya a fűvőcső hosszának beállítására szolgál.

11 Fűvóka

A fűvóka vezeti és fókuszálja a légáramot.

12 Fűvócső

A fűvócső vezeti a légáramot.

13 Kábelköteg

A kábelköteg köti össze a gázemelőt a motorral.

14 Kábelkötegtartó

A kábelkötegtartó rögzíti a kábelköteget.

15 Talp

A talp a fűvóberendezés talajra állítására szolgál.

16 Védőrács

A védőrács védi a felhasználót a fűvóberendezés mozgó részeitől.

Teljesítménytábla a gépszámmal**3.2 Szimbólumok**

Ezek a szimbólumok lehetnek a fűvóberendezésen és a következőket jelenthetik:



Ebben a pozícióban a hollandi anya nyitva van. A fűvócső kihúzható.



Ebben a pozícióban a hollandi anya zárva van. A fűvócsövet nem lehet kihúzni.



A kar hallhatóan bekattan.



A fűvóka felszerelése érdekében ebbe az irányba forgassa.



Tolja előre a kireteszelő tolokát a fűvóberendezés bekapcsolásához és a teljesítményfokozatok beállításához.



Aktiválja és deaktiválja a fix gáz gombját.



Garantált zajteljesítményszint dB(A)-ban a 2000/14/EK irányelv szerint, az elektromos termékek zajkibocsátásának összehasonlíthatóságához.



A terméket ne dobja a háztartási szemétkébe.

4 Biztonsági tudnivalók**4.1 Figyelmeztető szimbólumok**

A fűvóberendezésen lévő figyelmeztető szimbólumok jelentése:



Tartsa be a biztonsági előírásokat és azok intézkedéseit.



Olvassa el, értse meg, és tartsa meg a használati utasítást.



Viseljen védőszemüveget és hallásvédőt.



Biztosítsa a hosszú haját, hogy az ne csipődhessen be a fűvóberendezésbe.



Tartsa be a felvert tárgyakra vonatkozó biztonsági előírásokat és azok intézkedéseit.



Tartsa be a biztonsági távolságot.



A munka megszakitásakor, szállításakor, tárolás, karbantartás vagy javítás esetén vegye ki az akkumulátort.

4.2 Rendeltetészerű használat

A STIHL BGA 300.1 fűvóberendezés a lomb, levágott fű, papírdarabok és hasonlók elfújására használható.

A fűvóberendezést esőben is lehet használni.

Ezt a fűvóberendezést egy STIHL AR L vagy egy STIHL AP akkumulátor látja el energiával a STIHL ADA 1000 kettős akkumulátorrekesz adapterrel együtt.

▲ FIGYELMEZTETÉS

- A STIHL által a fűvóberendezéshez nem engedélyezett akkumulátorok tűzveszékelt és robbanásokat okozhatnak. Súlyos, akár halálos személyi sérülések következhetnek be, és anyagi károk keletkezhetnek.
 - ▶ A fűvóberendezést egy STIHL AR L vagy egy STIHL AP akkumulátorral használja a STIHL ADA 1000 kettős akkumulátorrekesz adapterrel együtt.
- Amennyiben a fűvóberendezést vagy az akkumulátort nem rendeltetés szerint használják, súlyos vagy halálos személyi sérülések, és anyagi károk keletkezhetnek.
 - ▶ A fűvóberendezést a jelen használati utasításban leírt módon használja.
 - ▶ Az akkumulátort oly módon használja, ahogy az a STIHL AR L akkumulátor használati utasításában vagy a STIHL ADA 1000 kettős akkumulátorrekesz adapter használati utasításában le van írva.

4.3 A felhasználóval szemben támasztott követelmények

▲ FIGYELMEZTETÉS

- A felhasználók oktatás nélkül nem tudják a fűvóberendezés veszélyeit felismerni vagy felbecsülni. A felhasználó vagy más személyek súlyos személyi sérüléseket szenvedhetnek el vagy meg is halhatnak.



- ▶ Olvassa el, értse meg, és tartsa meg a használati utasítást.

- ▶ Amennyiben a fűvóberendezést továbbadja más személynek: Adja át vele együtt a használati utasítást is.
- ▶ Bizonyosodjon meg arról, hogy a felhasználó megfelel a következő követelményeknek:
 - A felhasználó kipihent.
 - A felhasználó fizikai, érzékszervi és szellemi képességeinél fogva kezelni tudja a fűvóberendezést, és dolgozni tud vele. Amennyiben a felhasználó fizikai, érzékszervi vagy szellemi képességeinél fogva korlátozottan képes erre, a felhasználó csak felügyelet mellett vagy egy felelős személy utasításai szerint dolgozhat a berendezéssel.
 - A felhasználó képes felismerni és felbecsülni a fűvóberendezés veszélyeit.
 - A felhasználó nagykorú vagy a felhasználó a nemzeti jogszabályok szerint felügyelet mellett képzést fog kapni a szakmára.
 - A felhasználó részesült STIHL márkaszerviz vagy szakember általi oktatásban, mielőtt először dolgozna a fűvóberendezéssel.
 - A felhasználó nem áll alkohol, orvosságok vagy drogok hatása alatt.
- ▶ Amennyiben bizonytalanságok merülnének fel: Forduljon STIHL márkaszervizhez.

4.4 Ruházat és felszerelés

▲ FIGYELMEZTETÉS

- Munkavégzés közben a hosszú haj becsipódhat a fűvóberendezésbe. A felhasználó súlyos sérülést szenvedhet.



- ▶ A hosszú hajat úgy kell összekötni és rögzíteni, hogy a haj a váll felett legyen, és ne húzassa be a fűvóberendezésbe.

- A munkavégzés során a tárgyak nagy sebességgel repülhetnek fel. A kezelő megsérülhet.



- ▶ Viseljen szorosan illeszkedő védőszemüveget. A megfelelő védőszemüvegek megfelelnek az EN 166 szabványnak vagy a nemzeti előírásoknak és a megfelelő jelöléssel kaphatók a kereskedésekben.

- ▶ Viseljen hosszú nadrágot.

- Munka közben zaj keletkezik. A zaj halláskárosodást okozhat.



- ▶ Viseljen hallásvédőt.

- Munkavégzés közben por kavarodhat fel. A belélegzett por károsíthatja az egészséget és allergiás reakciókat válthat ki.
 - ▶ Ha por keveredik fel: Viseljen porvédőmaszkot.
- A nem megfelelő ruházat beakadhat fába, bozóttba és a fűvóberendezésbe. A nem megfelelő ruházatot viselő kezelők súlyosan megsérülhetnek.
 - ▶ Viseljen testhez simuló ruházatot.
 - ▶ Vegye le a sálakat és az ékszereket.
- Ha a kezelő nem megfelelő lábbelit visel, elcsúszhat. A kezelő megsérülhet.
 - ▶ Viseljen kemény, zárt lábbelit recézett talppal.

4.5 Munkaterület és környezet

▲ FIGYELMEZTETÉS

- A beavatatlan személyek, a gyermekek és állatok nem tudják a fűvóberendezés és a felrepített tárgyak veszélyeit felismerni és felbecsülni. A beavatatlan személyek, a gyermekek és állatok súlyos sérüléseket szenvedhetnek és anyagi károk keletkezhetnek.



- ▶ A beavatatlan személyeket, a gyermekeket és állatokat tartsa 15 m-es körzetben távol a munkaterülettől.

- ▶ A tárgytól 15 m-es távolságot kell tartani.
- ▶ Ne hagyja őrizetlenül a fűvóberendezést.
- ▶ Gondoskodjon róla, hogy a gyermekek ne tudjanak a fűvóberendezéssel játszani.
- A fűvóberendezés elektromos alkatrészei szikrákat gerjeszthetnek. A szikrák gyúlékony vagy robbanékony környezetben tűzvészeket és robbanásokat okozhatnak. Súlyos, akár halálos személyi sérülések következhetnek be, és anyagi károk keletkezhetnek.
 - ▶ Ne dolgozzon gyúlékony vagy robbanékony környezetben.

4.6 Biztonságos állapot

A fűvőberendezés akkor van biztonságos állapotban, amikor a következő feltételek teljesülnek:

- A fűvőberendezés sértetlen.
- A fűvőberendezés tiszta és száraz.
- A kezelőelemek működnek és nincsenek módosítva.
- Ehhez a fűvőberendezéshez illő, eredeti STIHL tartozék van rászelve.
- A tartozék megfelelően van beszerelve.

▲ FIGYELMEZTETÉS

- Nem biztonságos állapotban az alkatrészek nem működnek megfelelően, és a biztonsági berendezések hatástalanná válnak. Súlyos vagy halálos személyi sérülések keletkezhetnek.
 - ▶ Ne dolgozzon sérült fűvőberendezéssel.
 - ▶ Amennyiben a fűvőberendezés bepiszkolódott vagy nedves: Tisztítsa meg és hagyja megszáradni a fűvőberendezést.
 - ▶ Ne módosítsa a fűvőberendezést. Kivétel: Az ehhez a fűvőberendezéshez megfelelő fűvőka felszerelése.
 - ▶ Amennyiben a kezelőelemek nem működnek: Ne dolgozzon a fűvőberendezéssel.
 - ▶ Kizárólag ehhez a fűvőberendezéshez illő, eredeti STIHL tartozékot szereljen fel.
 - ▶ A tartozékot a jelen használati utasításban vagy a tartozék használati utasításában leírt módon szerelje fel.
 - ▶ Ne dugjon tárgyakat a fűvőberendezés nyílásaiba.
 - ▶ Az elhasznált vagy megrongálódott táblákat ki kell cserélni.
 - ▶ Amennyiben bizonytalanságok merülnének fel: Forduljon STIHL márkaszervizhez.

4.7 Munkálatok

▲ FIGYELMEZTETÉS

- A felhasználó bizonyos helyzetekben nem tud koncentrált odafigyeléssel tovább dolgozni. A kezelő megbotolhat, eleshet és súlyosan megsérülhet.
 - ▶ Nyugodtan és megfontoltan dolgozzon.
 - ▶ Amennyiben a fény- és látásviszonyok gyengék: Ne dolgozzon a fűvőberendezéssel.
 - ▶ A fűvőberendezéssel egyedül dolgozzon.
 - ▶ Vállmagasság felett dolgozni tilos.
 - ▶ Ügyeljen az akadályokra.
 - ▶ A talajon állva dolgozzon és tartsa meg egyensúlyát. Ha a magasban kell dolgoz-

nia: Használjon emelő munkaállványt vagy egy biztonságos állványt.

- ▶ Ha fáradtság jelei jelentkeznenek: Iktasson be egy szünetet.
 - ▶ Szélirányba fújjon.
- A munkavégzés során a tárgyak nagy sebességgel repülhetnek fel. Személyek és állatok sérüléseket szenvedhetnek és anyagi károk keletkezhetnek.
 - ▶ Ne fújjon emberek, állatok és tárgyak irányába.



- Amennyiben a fűvőberendezés munkavégzés közben változik vagy szokatlanul viselkedik, előfordulhat, hogy a fűvőberendezés nincs biztonságos állapotban. Súlyos személyi sérülések és anyagi károk keletkezhetnek.
 - ▶ Hagyja abba a munkát, vegye ki az akkumulátort és forduljon STIHL márkaszervizhez.
- Munkavégzés közben a fűvőberendezés rezgéseket generálhat.
 - ▶ Tartson munkaközi szüneteket.
 - ▶ Amennyiben vérkeringési zavarok tünetei jelentkeznek: Forduljon orvoshoz.
- A felkavart portól a fűvőberendezés elektrosztatikusan feltöltődhet. Bizonyos környezeti körülmények (pl. száraz környezet) a fűvőberendezés hirtelen kisülését eredményezhetik és szikrák keletkezhetnek. A szikrák gyúlékony vagy robbanékony környezetben tűzveszélyt és robbanásokat okozhatnak. Súlyos, akár halálos személyi sérülések következhetnek be, és anyagi károk keletkezhetnek.
 - ▶ Ne dolgozzon gyúlékony vagy robbanékony környezetben.
- A felhasználó veszélyes helyzetben pánikba eshet és előfordulhat, hogy nem veszi le a hordozórendszert. A felhasználó súlyos sérülést szenvedhet.
 - ▶ Gyakorolja a hordozórendszer levételét.

4.8 Szállítás

▲ FIGYELMEZTETÉS

- Szállítás közben a fűvőberendezés felborulhat vagy mozoghat. Személyi sérülések és anyagi károk keletkezhetnek.



- ▶ Vegye ki az akkumulátort.
- ▶ Biztosítsa a fűvőberendezést feszítőhevederekkel, szíjjal vagy egy hálóval úgy, hogy ne tudjon felborulni vagy mozogni.

4.9 Tárolás

▲ FIGYELMEZTETÉS

- A gyermekek nem tudják a fűvóberendezés veszélyeit felismerni és felbecsülni. A gyermekek súlyos sérüléseket szenvedhetnek.



- ▶ Vegye ki az akkumulátort.

- ▶ A fűvóberendezést gyermekek elől elzárva tárolja.

- A fűvóberendezés elektromos érintkezői és fém alkatrészei nedvesség hatására berozsásodhatnak. A fűvóberendezés megrongálódhat.



- ▶ Vegye ki az akkumulátort.

- ▶ A fűvóberendezést tisztán és szárazon tárolja.

4.10 Tisztítás, karbantartás és javítás

▲ FIGYELMEZTETÉS

- Amennyiben tisztítás, karbantartás vagy javítás során az akkumulátor be van helyezve, a fűvóberendezés véletlenül beindulhat. Súlyos személyi sérülések és anyagi károk keletkezhetnek.



- ▶ Vegye ki az akkumulátort.

- A dörzshatású tisztítószer, a vízsugárral való tisztítás vagy a hegyes tárgyak megsérthetik a fűvóberendezést és az akkumulátort. Amennyiben a fűvóberendezést vagy az akkumulátort nem a jelen használati utasításban leírtak szerint tisztítja, előfordulhat, hogy az alkatrészek nem működnek megfelelően és a biztonsági berendezések hatástalanná válnak. Súlyos személyi sérülések következhetnek be.

- ▶ A fűvóberendezést és az akkumulátort a jelen használati utasításban leírt módon tisztítsa.

- Amennyiben a fűvóberendezést, vagy az akkumulátort nem megfelelőképpen tartják karban vagy javítják, az alkatrészek esetleg nem működnek megfelelően és a biztonsági berendezések hatástalanná válnak. Súlyos vagy halálos személyi sérülések következhetnek be.

- ▶ A fűvóberendezés és az akkumulátort ne tartsa karban vagy ne javítsa saját maga.
- ▶ Amennyiben a fűvóberendezés vagy az akkumulátor karbantartása vagy javítása szükséges: Forduljon egy STIHL márkakereskedéshez.

5 A fűvóberendezés használatra kész állapotba hozása

5.1 A fűvóberendezés használatra kész állapotba hozása

Minden munkakezdés előtt a következő lépéseket kell megtenni:

- ▶ Bizonyosodjon meg róla, hogy a következő alkotóelemek biztonságos állapotban vannak:
 - Fűvóberendezés, 4.6.
 - Akkumulátor, ahogyan az a STIHL AR L akkumulátor használati utasításában, vagy a STIHL ADA 1000 kettős akkumulátorrekesz adapter használati utasításában le van írva.
- ▶ Az akkumulátort a STIHL AR L akkumulátor használati utasításában leírt módon ellenőrizze.
- ▶ Teljesen töltsé fel az akkumulátort a STIHL AL 101, 301, 301-4, 500 töltőkészülékek használati utasításában ismertetett módon.
- ▶ A fűvóberendezés tisztítása, 15.1.
- ▶ A fűvócső felszerelése, 6.1.
- ▶ A fűvóka felszerelése, 6.2.
- ▶ A heveder felvétele és beállítása, 8.1.
- ▶ Kezelőelemek vizsgálata, 10.1.
- ▶ Amennyiben a lépéseket nem lehet fogantatni: Ne használja a fűvóberendezést – forduljon egy STIHL márkaszervizhez.

6 A fűvóberendezés összeállítása

6.1 A fűvócső felszerelése

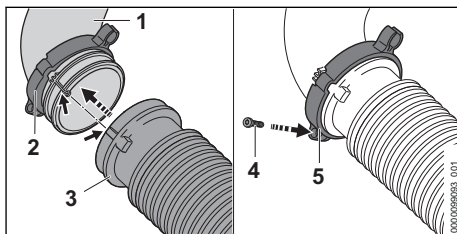

- ▶ A „bilincses kábelkötegtartó” (2) tolja rá a könyökre (1).

- ▶ Tolja a harmonikatömlőt (3) a könyökre (1). A harmonikatömlő (3) körben egy szintben lezárja a könyököt (1).
- ▶ A „bilincses kábeltötegtartót” (2) tolja rá ütközésig a harmonikatömlőre (3) és úgy igazítsa be, hogy a csavarszem (5) lefelé nézzen.
- ▶ Csavarja be a csavart (4) és húzza meg szorosan.

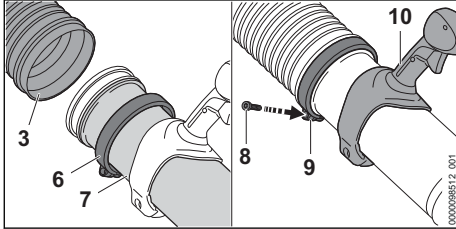

- ▶ Tolja rá a bilincset (6) a fűvócsőre (7).
- ▶ Ütközésig tolja be a fűvócsövet (7) a harmonikatömlőbe (3).
- ▶ Igazítsa be a fűvócsövet (7) úgy, hogy a fogantyú (10) felfelé nézzen.
- ▶ A bilincset (6) tolja rá ütközésig a harmonikatömlőre (3) és úgy igazítsa be, hogy a csavarszem (9) lefelé nézzen.
- ▶ Csavarja be a csavart (8) és húzza meg szorosan.

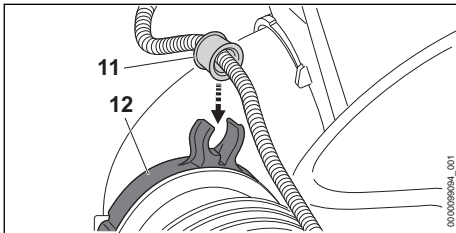

- ▶ Nyomja be a perselyt (11) akábeltötegtartóba (12).
- A hüvely hallhatóan bekattan.

6.2 A fűvóka felszerelése és leszerelése

- ▶ Állítsa le a motort.

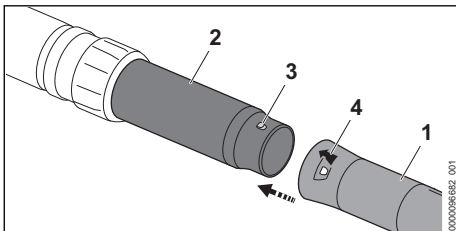

- ▶ Hozza a csapot (3) és a furatot (4) azonos magasságba.
 - ▶ Tolja a fűvókát (1) a fűvócsőre (2).
 - ▶ Forgassa a fűvókát (1) addig, amíg az be nem kattann.
- A fűvókát nem kell többé leszerelni.

7 Az akku behelyezése és kivevése

7.1 Az akkumulátor behelyezése

- ▶ Állítsa a fűvóberendezést sík felületre.

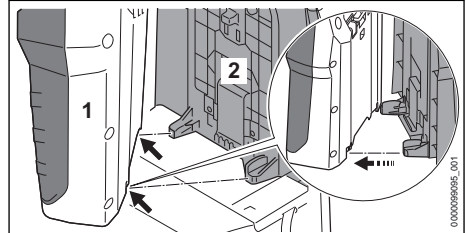

- ▶ Helyezze az akkumulátort (1) a hátlapra (2) úgy, hogy a hátlapon (2) lévő vezetőelemek az akkumulátoron (1) lévő mélyedésekbe illeszkedjenek.

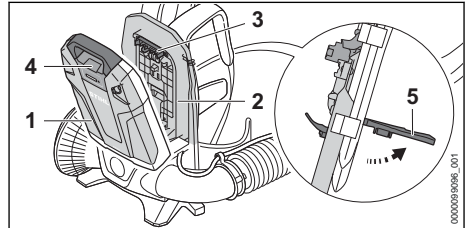

- ▶ Állítsa felfelé a kart (5) és tartsa így.
- ▶ Nyomja az akkumulátort (1) a hátlapra (2) annyira, hogy a dugasz (3) a hüvelyen (4) felfeküdjön.

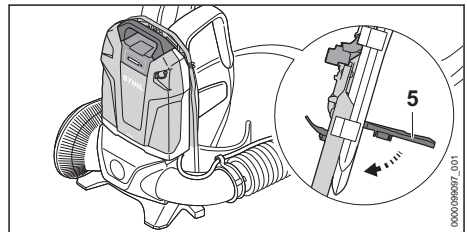

- ▶ Nyomja lefelé a kart (5) annyira, hogy hallhatóan beakadjon.

7.2 Az akkumulátor kivétele

- ▶ Állítsa a fűvóberendezést sík felületre.
- ▶ Állítsa felfelé a kart.

- ▶ Vegye le az akkumulátort.

8 A fűvóberendezés beállítása a felhasználó számára

8.1 A heveder felvétele és levétele

8.1.1 A heveder felvétele és beállítása

- ▶ Vegye fel a fűvóberendezést a hátára.

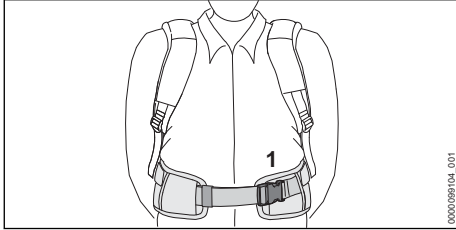

- ▶ Zárja a csípőhevederen lévő zárat (1).

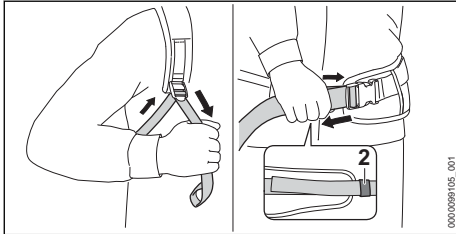

- ▶ Feszítse meg a hevedereket annyira, hogy a csípőheveder a csípőn, a hátpárna pedig a háton felfeküdjön.
- ▶ A csípőheveder végét fűzze át a csaton (2).

8.1.2 A heveder levétele

- ▶ Lazítsa meg az öveket.
- ▶ Nyissa ki a zárat a csípőhevederen.
- ▶ Tegye le a hátáról a fűvóberendezést.

8.2 A kezelőfogantyú beállítása

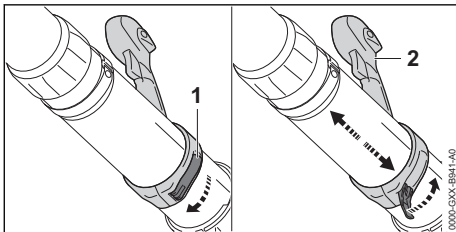



- ▶ Nyissa ki a gyorsbefogót (1).
- ▶ Tolja a kezelőfogantyút (2) a kívánt pozícióba.
- ▶ Zárja be a gyorsbefogót (1).
A gyorsbefogó hallhatóan bekattan.

8.3 A fűvócső beállítása

A fűvóka a felhasználó testméretétől és a munkavégzési helyzettől függően fokozatmentesen állítható.

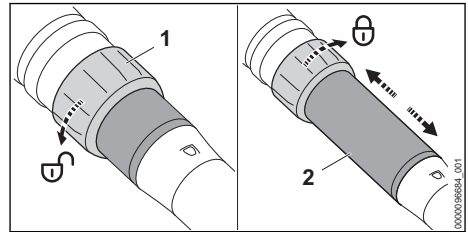
- ▶ Állítsa le a motort.



- ▶ Fordítsa el a hollandi anyát (1) egy fél fordulatot  irányba.
- ▶ Állítsa be a fűvócsövet (2) a kívánt hosszúságúra.
- ▶ A hollandi anyát (1) forgassa el ütközésig  irányba

9 A fűvóberendezés bekapcsolása és kikapcsolása

9.1 A fűvóberendezés bekapcsolása

- ▶ A fűvóberendezést úgy tartsa a jobb kezével a kezelőfogantyúnál fogva, hogy a hüvelykujja körbefogja a kezelőfogantyút.

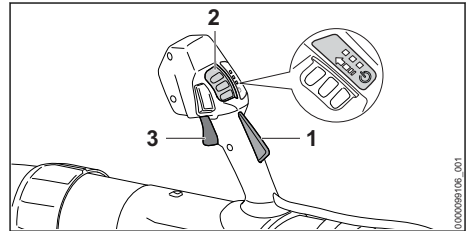

- ▶ Nyomja le kézzel a kapcsolóemeltűzarat (1), és tartsa lenyomva.
- ▶ Tolja a kireteszelő tolokát (2) hüvelykujjával a nyíl irányába, és hagyja visszarugogni. A LED-ek világítanak és az utoljára beállított teljesítményfokozatot mutatják.
- ▶ Nyomja le mutatóujjával a kapcsolóemeltűt (3) és tartsa lenyomva. A fűvóberendezés felgyorsul és a fűvókából levegő áramlik ki.

Minél tovább nyomja be a kapcsolóemeltűt (3), annál több levegő áramlik ki a fűvókán keresztül.

A fűvóberendezés úgy is bekapcsolható, ha először megnyomja a kireteszelő tolokát (2), majd 3

percen belül (amíg a LED-ek világítanak) a kapcsolóemeltűzárát (1). Ezzel a kapcsolóemeltű (3) kiold, és a fűvőberendezés használatra kész.

Ha a bekapcsolás után elengedik a kapcsolóemeltűt (3) és a kapcsolóemeltűzárát (1), akkor a LED-ek további 3 percig világítanak. Amíg a LED-ek világítanak, addig a fűvőberendezés a kireteszelő tolóka (2) működtetése nélkül újra bekapcsolható.

9.2 A fűvőberendezés kikapcsolása

- ▶ Engedje el a kapcsolóemeltűt és a kapcsolóemeltűzárát.
Nem áramlik ki több levegő a fűvőkából.
- ▶ Amennyiben továbbra is levegő áramlik ki a fűvőkán keresztül: Vegye ki az akkumulátort és forduljon egy STIHL márkaszervizhez. A fűvőberendezés meghibásodott.

10 A fűvőberendezés vizsgálata

10.1 Kezelőelemek vizsgálata

Kapcsolóemeltű

- ▶ Vegye ki az akkumulátort.
- ▶ Próbálja meg megnyomni a kapcsolóemeltűt anélkül, hogy megnyomná a kapcsolóemeltűzárát.
- ▶ Amennyiben a kapcsolóemeltűt le lehet nyomni: Ne használja a fűvőberendezést – forduljon egy STIHL márkaszervizhez. A kapcsolóemeltűzár meghibásodott.
- ▶ Tolja a kireteszelő tolokát hüvelykujjával a nyíl irányába, és hagyja visszarugózni.
- ▶ Nyomja le a kapcsolóemeltűzárát, és tartsa lenyomva.
- ▶ Nyomja meg a kapcsolóemeltűt.
- ▶ Engedje el a kapcsolóemeltűt és a kapcsolóemeltűzárát.
- ▶ Amennyiben a kireteszelő tolóka, a kapcsolóemeltű vagy a kapcsolóemeltűzár nehezen működik vagy nem ugrik vissza kiindulási helyzetébe: Ne használja a fűvőberendezést – forduljon STIHL márkaszervizhez. A kireteszelő tolóka, a kapcsolóemeltű vagy a kapcsolóemeltűzár meghibásodott.

A fűvőberendezés bekapcsolása

- ▶ Helyezze be az akkumulátort.
- ▶ Nyomja le kézzel a kapcsolóemeltűzárát, és tartsa lenyomva.

- ▶ Tolja a kireteszelő tolokát hüvelykujjával a nyíl irányába, és hagyja visszarugózni.
- ▶ Nyomja le a kapcsolóemeltűt és tartsa lenyomva.
Levegő áramlik ki a fűvőkán keresztül.
- ▶ Ha 3 LED pirosan villog: Vegye ki az akkumulátort és forduljon STIHL márkaszervizhez. Üzemzavar áll fenn a fűvőberendezésben.
- ▶ Engedje el a kapcsolóemeltűt.
Nem áramlik ki több levegő a fűvőkából.
- ▶ Amennyiben továbbra is levegő áramlik ki a fűvőkán keresztül: Vegye ki az akkumulátort és forduljon egy STIHL márkaszervizhez. A fűvőberendezés meghibásodott.

11 Munkavégzés a fűvőberendezéssel

11.1 A fűvőberendezés tartása és vezetése

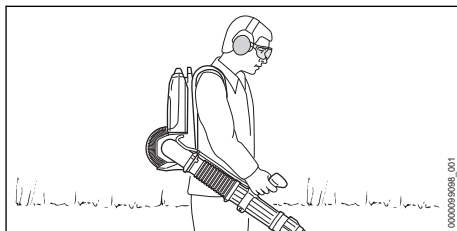

- ▶ A fűvőberendezést a hátán vigye.
- ▶ A fűvőberendezést úgy tartsa a jobb kezével a kezelőfogantyúnál fogva, és úgy vezesse, hogy a hüvelykujja körbefogja a kezelőfogantyút.

11.2 A teljesítményfokozat beállítása

Használatától függően 3 teljesítményszintet lehet beállítani. A LED-ek a beállított teljesítményszintet mutatják. Minél magasabb a teljesítményfokozat, annál több levegő tud kiáramlani a fűvőkából.

A beállított teljesítményszint hatással van az akkumulátor működési idejére. Minél alacsonyabbra van állítva a teljesítményszint, annál hosszabb az akkumulátor működési ideje.

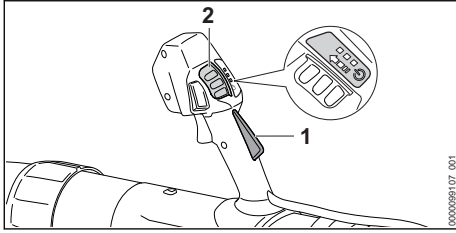

- ▶ Nyomja le a kapcsolóemelőűzarat (1), és tartsa lenyomva.
- ▶ Tolja a kireteszelő tolokát (2) hüvelykujjával a nyíl irányába, és hagyja visszarugózni. A LED-ek világítanak és a beállított teljesítményszintet mutatják.
- ▶ Nyomja a kireteszelő tolokát (2) előre, majd hagyja visszaugorni. A következő teljesítményszintet be van állítva. A harmadik teljesítményszint után ismét az első teljesítményszint következik.
- ▶ Nyomja a kireteszelő tolokát (2) olyan sokszor előre, amíg a kívánt teljesítményszintet be nem állította.

11.3 A fix gáz aktiválása és inaktíválása

A fix gáz beállított teljesítményszinttől függetlenül aktiválható. A különböző kívánt fűzőerők a fix gázzal reteszelték.

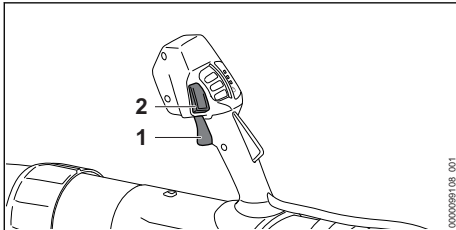

- ▶ Kapcsolja be a fűzőberendezést.
- ▶ Állítsa be a teljesítményszintet.
- ▶ Állítsa be a fűzőerőt a kapcsolóemelőűzettel (1).
- ▶ Nyomja meg a fix gáz (2) gombját. A fűzőerő reteszelt van. Elengedheti a kapcsolóemelőűzettel.

A fix gáz inaktíválásához nyomja meg ismét a fix gomb gombját (2).

11.4 A Boost funkció aktiválása

A Boost funkció a beállított teljesítményszinttől függetlenül aktiválható. Amikor a Boost funkció aktiválva van, a fűzőberendezés maximális teljesítményű fűt.

A Boost funkció hatással van az akkumulátor működési idejére. Minél tovább aktív a Boost funkció, annál rövidebb az akkumulátor működési ideje.

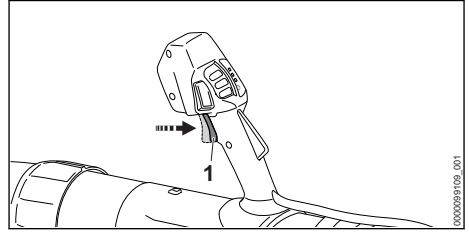

- ▶ Nyomja át a kapcsolóemelőűzettel (1) és tartsa lenyomva. A LED-ek egymás után elkezdnek villogni. A Boost funkció aktiválva van.

Amikor a kapcsolóemelőűzettel (1) elengedi, a Boost funkció inaktív válik. A legutóbb használt teljesítményszint ismét beállítódik.

11.5 Fűvés

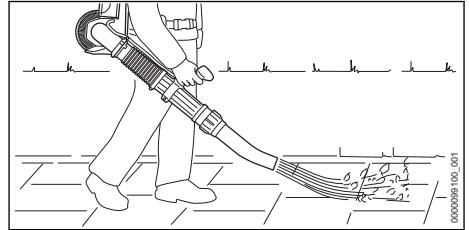

- ▶ Irányítsa a fűvőkát a talajra.
- ▶ Lassan és a berendezést irányítása alatt tartva haladjon előre.

12 Munka után

12.1 Munkavégzés után

- ▶ Kapcsolja ki a fűzőberendezést és vegye ki az akkumulátort.
- ▶ Ha a fűzőberendezés nedves: Hagyja a fűzőberendezést megszáradni.
- ▶ Tisztítsa meg a fűzőberendezést.

13 Szállítás

13.1 A fűzőberendezés szállítása

- ▶ Kapcsolja ki a fűzőberendezést és vegye ki az akkumulátort.

A fűzőberendezés hordozása

- ▶ A fűzőberendezést a hátán vigye és tartsa a fűvőcsövet jobb kezével a kezelőfogantyúnál fogva.

A fűvőberendezés szállítása járműben

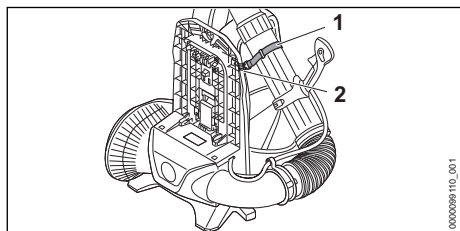

- ▶ Rögzítse a fűvőcsövet a rögzítőszalaggal (1) a hátlap kampójára (2).
- ▶ Biztosítsa a fűvőberendezést úgy, hogy az ne tudjon felborulni vagy mozogni.

14 Tárolás

14.1 A fűvőberendezés tárolása

- ▶ Kapcsolja ki a fűvőberendezést és vegye ki az akkumulátort.
- ▶ A fűvőberendezést úgy tároljuk, hogy a következő feltételek teljesüljenek:
 - A fűvőberendezés nem tud felborulni és nem tud mozogni.
 - A fűvőberendezés gyermekektől távol tartandó.
 - A fűvőberendezés tiszta és száraz.

15 Tisztítás

15.1 A fűvőberendezés tisztítása

- ▶ Kapcsolja ki a fűvőberendezést és vegye ki az akkut.

17 Hibaelhárítás

17.1 A fűvőberendezés és az akkumulátor üzemzavarainak elhárítása

| Üzemzavar | Az akkumulátoron lévő LED-ek | Oka | Megoldás |
|---|------------------------------|---|---|
| A fűvőberendezés nem indul be a bekapcsoláskor. | 1 LED zölden villog. | Túl alacsony az akkumulátor feltöltöttsége. | ▶ Az akkumulátort a STIHL AL 101, 301, 301-4, 500 töltőkészülékek használati utasításában leírt módon töltsé. |
| | 1 LED pirosan világít. | Túl meleg vagy túl hideg az akkumulátor. | ▶ Vegye ki az akkumulátort. ▶ Várja meg, amíg az akkumulátor lehűl vagy felmelegszik. |
| | 3 LED pirosan villog. | Üzemzavar áll fenn a fűvőberendezésben. | ▶ Vegye ki, majd tegye vissza az akkumulátort. ▶ Kapcsolja be a fűvőberendezést. ▶ Ha továbbra is 3 LED villog pirosan: Ne használja a fűvőberendezést – forduljon egy STIHL márkaszervizhez. |
| | 3 LED pirosan világít. | A fűvőberendezés túl meleg. | ▶ Vegye ki az akkumulátort. ▶ Hagyja lehűlni a fűvőberendezést. |

- ▶ A fűvőberendezést nedves ruhával tisztítsa meg.
- ▶ Tisztítsa meg a szellőzőnyílásokat ecsettel.
- ▶ A védőrácsot ecsettel vagy puha kefével tisztítsa meg.

16 Karbantartás és javítás

16.1 Karbantartási időközök

A karbantartási időközök a környezeti feltételek és a munkafeltételek függvényei. A STIHL cég az alábbi karbantartási időközöket ajánlja:

Évente

- ▶ Vizsgáltsa meg a fűvőberendezést egy STIHL márkaszervizben.

16.2 A fűvőberendezés karbantartása és javítása

A felhasználó nem tudja saját maga a fűvőberendezést karbantartani és javítani.

- ▶ Amennyiben a fűvőberendezés karbantartásra szorul, hibás vagy megsérült: Forduljon STIHL márkaszervizhez.

| Üzemzavar | Az akkumulátoron lévő LED-ek | Oka | Megoldás |
|---|------------------------------|---|--|
| | 4 LED pirosan villog. | Üzemzavar áll fenn az akkumulátorban. | <ul style="list-style-type: none"> ▶ Vegye ki, majd tegye vissza az akkumulátort. ▶ Kapcsolja be a fűvóberendezést. ▶ Ha továbbra is 4 LED villog pirosan: Ne használja az akkumulátort és forduljon STIHL márkaszervizhez. |
| | | A fűvóberendezés és az akkumulátor közötti elektromos összeköttetés megszakadt. | <ul style="list-style-type: none"> ▶ Vegye ki az akkumulátort. ▶ Amennyiben a fűvóberendezés bekapcsoláskor továbbra sem indul be: a dugasz érintkezési felületeit úgy tisztítsa meg, ahogy az a STIHL AR L akkumulátor használati utasításában, vagy a STIHL ADA 1000 kettős akkumulátorrekesz adapter használati utasításában le van írva. |
| | | A fűvóberendezés vagy az akkumulátor nedves. | <ul style="list-style-type: none"> ▶ Hagyja megszáradni a fűvóberendezést vagy az akkumulátort. |
| | | A kapcsolóemelőt már a kireteszelő tolóka megnyomása előtt megnyomták. | <ul style="list-style-type: none"> ▶ A fűvóberendezést a jelen használati utasításban leírt módon kapcsolja be. |
| A fűvóberendezés üzem közben kikapcsolódik. | 3 LED pirosan világít. | A fűvóberendezés túl meleg. | <ul style="list-style-type: none"> ▶ Vegye ki az akkumulátort. ▶ Hagyja lehűlni a fűvóberendezést. |
| | | Elektromos zavar áll fenn. | <ul style="list-style-type: none"> ▶ Vegye ki, majd tegye vissza az akkumulátort. ▶ Amennyiben a fűvóberendezés bekapcsoláskor továbbra sem indul be: a dugasz érintkezési felületeit úgy tisztítsa meg, ahogy az a STIHL AR L akkumulátor használati utasításában, vagy a STIHL ADA 1000 kettős akkumulátorrekesz adapter használati utasításában le van írva. ▶ Kapcsolja be a fűvóberendezést. |
| A fűvóberendezés működési ideje túl rövid. | | Az akkumulátor nincs teljesen feltöltve. | <ul style="list-style-type: none"> ▶ Teljesen töltsen fel az akkumulátort a STIHL AL 101, 301, 301-4, 500 töltőkészülék használati utasításában ismertetett módon. |
| | | Az akkumulátor élettartama lejárt. | <ul style="list-style-type: none"> ▶ Cserélje ki az akkumulátort. |

18 Műszaki adatok

18.1 Fűvóberendezés STIHL BGA 300.1

- Engedélyezett akkumulátorok:
 - STIHL AR L
 - STIHL AP ADA 1000 kettős akkumulátorrekesz adapterrel
- Fűvóerő: 26 N
- Maximális légsebesség: 86 m/s
- Átlagos levegősebesség: 72 m/s
- Maximális légáteresztés (fűvóberendezés nélkül): 1345 m³/h

- Légáteresztés: 970 m³/h
- Súly akkumulátor nélkül: 7,4 kg

A működési időről bővebben a www.stihl.com/battery-life oldalon tájékozódhat.

18.2 Zaj- és rezgésértékek

A zajszint K-értéke 2 dB(A). A zajteljesítményszint K-értéke 2 dB(A). A rezgésértékek K-értéke 2 m/s².

A STIHL hallásvédő viselését javasolja.

- Zajszint L_{PA} az EN 50636-2-100 szerint mérve: 84 dB(A).

- Zajteljesítményszint L_{WA} az EN 50636-2-100 szerint mérve: 94 dB(A).
- Rezgésérték a_{HV} az EN 50636-2-100 szerint mérve, kezelőfogantyú: $< 0,2 \text{ m/s}^2$.

A megadott rezgési értékeket szabványos vizsgálati eljárás szerint mérték, és az elektromos készülékek összehasonlításához lehet őket felhasználni. A ténylegesen fellépő vibrációs értékek eltérhetnek a megadott értékektől, az alkalmazás módjától függően. A megadott rezgési értékeket a rezgési terhelés első felméréséhez lehet használni. A tényleges rezgési terhelést fel kell becsülni. Ilyenkor azt az időt is figyelembe kell venni, amikor az elektromos készülék nem működik, továbbá azt az időt is, amikor az bekapcsolt állapotban van, de terhelés nélkül működik.

A 2002/44/EK irányelv munkaadókra vonatkozó rezgéssel kapcsolatos előírásainak betartásáról szóló információk a www.stihl.com/vib webhelyen található.

18.3 REACH

A REACH megnevezés az Európai Unió által meghatározott előírás a kémiai anyagok regisztrálásához, értékeléséhez és engedélyezéséhez.

A REACH rendelet betartásához szükséges információkról a www.stihl.com/reach oldalon tájékozódhat.

19 Pótalkatrészek és tartozékok

19.1 Pótalkatrészek és tartozékok

STIHL Ezek a szimbólumok eredeti STIHL pótalkatrészeket és eredeti STIHL tartozékokat jelölnek.

A STIHL eredeti STIHL pótalkatrészek és eredeti STIHL tartozékok használatát ajánlja.

A STIHL a folyamatos piacfigyelés ellenére sem tudja megítélni más gyártók pótalkatrészeit és tartozékait megbízhatóság, biztonság és alkalmasság tekintetében, valamint a STIHL nem tud azok alkalmazásáért felelősséget vállalni.

Eredeti STIHL pótalkatrészek és eredeti STIHL tartozékok STIHL márkakereskedésben kaphatók.

20 Ártalmatlanítás

20.1 Fűvőberendezés ártalmatlanítása

A hulladékkezeléssel kapcsolatos információk a helyi hatóságoknál vagy STIHL márkaszervizben beszerezhetők.

A szakszerűtlen ártalmatlanítás károsíthatja az egészséget és megterhelheti a környezetet.

- ▶ A STIHL termékeket a csomagolással együtt vigye el újrahasznosítás céljából egy megfelelő gyűjtőhelyre a helyi előírásoknak megfelelően.
- ▶ Tilos a háztartási szemétbe kidobni.

21 EK Megfelelőségi nyilatkozat

21.1 Fűvőberendezés STIHL BGA 300.1

ANDREAS STIHL AG & Co. KG
Badstraße 115
D-71336 Waiblingen

Németország

teljes felelőssége tudatában nyilatkozik, hogy a

- Kivitel: Akkumulátoros fűvőberendezés
- Gyártó márkanéve: STIHL
- Típus: BGA 300.1
- Sorozatszám: BA03

megfelel a 2011/65/EU, 2006/42/EK, 2014/30/EU és 2000/14/EK irányelvek vonatkozó rendelkezéseinek, tervezése és kivitelezése pedig összhangban áll az alábbi szabványok gyártás időpontjában érvényes verzióival: EN 55014-1, EN 55014-2, EN 62841-1, az EN 50636-2-100 figyelembe vételével.

A mért és a garantált zajteljesítményszint meghatározása a 2000/14/EK irányelv V függeléké szerint történt.

- Mért zajteljesítményszint: 94 dB(A)
- Garantált zajteljesítményszint: 96 dB(A)

A műszaki dokumentációt az ANDREAS STIHL AG & Co. KG Produktzulassung részlege őrzi.

A gép gyártási éve, a gyártó ország és a gép száma a fűvőberendezésen vannak feltüntetve.

Waiblingen, 2022. 12. 15.

ANDREAS STIHL AG & Co. KG

nevében 

Robert Olma, Vice President, Regulatory Affairs & Global Governmental Relations

22 A gyártó UK/CA megfelelőségi nyilatkozata

22.1 Fűvóberendezés STIHL BGA 300.1

**UK
CA**

ANDREAS STIHL AG & Co. KG
Badstraße 115
D-71336 Waiblingen

Németország

teljes felelőssége tudatában nyilatkozik, hogy a

- Kivitel: Akkumulátoros fűvóberendezés
- Gyártó márkaneve: STIHL
- Típus: BGA 300.1
- Sorozatszám: BA03

megfelel az Egyesült Királyság szabályozásának The Restriction of the Use of Certain Hazardous Substances in Electrical and Electronic Equipment Regulations 2012, Supply of Machinery (Safety) Regulations 2008, Electromagnetic Compatibility Regulations 2016 és Noise Emission in the Environment by Equipment for use Outdoors Regulations 2001 vonatkozó rendelkezéseinek, és a gyártás napján érvényes következő szabványok verzióinak megfelelően lett kifejlesztve és gyártva: EN 55014-1, EN 55014-2, EN 62841-1, az EN 50636-2-100 szabvány figyelembe vételével.

A mért és a garantált zajteljesítményszint meghatározása az Egyesült Királyság Noise Emission in the Environment by Equipment for use Outdoors Regulations 2001, Schedule 8 rendelete szerint történt.

- Mért zajteljesítményszint: 94 dB(A)
- Garantált zajteljesítményszint: 96 dB(A)

A műszaki dokumentációt az ANDREAS STIHL AG & Co. KG őrzi.

A gép gyártási éve, a gyártó ország és a gép száma a fűvóberendezésen vannak feltüntetve.

Waiblingen, 2022. 12. 15.

ANDREAS STIHL AG & Co. KG

nevében 

Robert Olma, Vice President, Regulatory Affairs & Global Governmental Relations

23 Címek

www.stihl.com

24 Általános biztonsági előírások az elektromos szerszámokhoz

24.1 Bevezető

Ez a fejezet a motoros meghajtású, elektromos kéziszerszámokra vonatkozó EN/IEC 62841 európai szabvány általános biztonsági előírásait ismereti.

A STIHL számára előírás, hogy a szövegeket kinyomtassa.

Az „Elektromos biztonság” című fejezetben az áramütés elkerülésére vonatkozóan közölt biztonsági előírások nem alkalmazhatók akkumulátoros üzemű STIHL termékekre.



FIGYELMEZTETÉS

- **Olvassa el az összes biztonsági előírást, utasítást, ábrát és műszaki adatot, amelyekkel ezt az elektromos kéziszerszámot ellátták.** Ha nem tartja be az alábbi utasításokat, annak áramütés, égési sérülés és/vagy súlyos sérülés lehet a következménye. **Őrizze meg az összes biztonsági előírást és utasítást a későbbi használatához.**

A biztonsági előírásokban használt „elektromos szerszám” megjelölés egyaránt vonatkozik a hálózati árammal működtetett (hálózati vezetékkel rendelkező), valamint az akkumulátorral működtetett (hálózati vezeték nélküli) elektromos szerszámokra.

24.2 Munkaterületi biztonság

- a) **A munkaterület legyen mindig tiszta és jól megvilágított.** A rendetlen vagy a meg nem világított munkaterület balesetveszélyes.
- b) **Az elektromos szerszámmal tilos robbanásveszélyes környezetben dolgozni, ahol éghető folyadék, gáz vagy por található.** Az elektromos szerszámok szikrákat keltenek, amelyek lángra lobbanthatják a porokat vagy gőzöket.

- c) **Az elektromos szerszám használata közben tartsa távol a munkaterülettől gyerekeket és másokat.** Ha elterelik a figyelmét, elveszítheti az elektromos szerszám feletti uralmát.

24.3 Elektromos biztonság

- a) **Az elektromos szerszám csatlakozódugója legyen a hálózati konnektorba illő. Tilos a csatlakozódugót bármilyen módon megváltoztatni. Tilos adapter-csatlakozódugót használni a védőföldeléses elektromos szerszámokhoz.** Kiseb az áramütés veszélye, ha nem módosítja a csatlakozódugót és a megfelelő dugaszolóaljzatot.
- b) **Ne érjen hozzá földelt felületekhez, mint pl. csövek, fűtés, tűzhely és hűtőszekrény.** Nagyobb az áramütés veszélye, ha az Ön teste földelt.
- c) **Az elektromos szerszámot ne érje eső és nedvesség.** Növeli az az áramütés veszélyét, ha az elektromos szerszámba víz kerül.
- d) **Ne használja a csatlakozóvezetékét a rendeltetésétől eltérő célra. Soha ne használja a csatlakozóvezetékét hordozásra, húzásra vagy az elektromos szerszám dugaszának kihúzására. Tartsa távol a csatlakozóvezetékét melegtől, olajtól, éles szélektől, valamint mozgó alkatrészekről.** A sérült vagy az összegabalyodott csatlakozóvezeték növeli az áramütés veszélyét.
- e) **Ha az elektromos szerszámmal a szabadban dolgozik, csak olyan hosszabbító vezetékét alkalmazzon, amelynek használata a szabadban kifejezetten engedélyezett.** A szabadban történő használatra engedélyezett hosszabbító vezeték alkalmazása csökkenti az áramütés veszélyét.
- f) **Ha az elektromos szerszám működtetése nedves környezetben feltétlenül szükséges, használjon FI-relét (hibaáram-védőkapcsolót).** A FI-relé alkalmazása csökkenti az áramütés veszélyét.

24.4 Személyi biztonság

- a) **Figyelmesen dolgozzon, figyeljen arra, amit csinál, és körültekintően bánjon az elektromos szerszámmal. Tilos használni az elektromos szerszámot fáradtság esetén, valamint drogok, alkohol vagy gyógyszerek hatása alatt.** Az elektromos szerszám használata közbeni pillanatnyi figyelemkiesés is súlyos sérülésekkel járhat.

- b) **Mindig viseljen egyéni védőfelszerelést, és mindig hordjon védőszemüveget.** Az elektromos szerszám fajtájától és alkalmazásától függő személyi védőfelszerelés, úgymint a porvédő maszk, csúszásmentes biztonsági cipő, védősisak vagy zajvédő viselése, csökkenti a sérülések veszélyét.
- c) **Kerülje el a véletlenszerű üzembe helyezést. Győződjön meg arról, hogy az elektromos szerszám kikapcsolt állapotban van, mielőtt az áramellátáshoz és/vagy az akkumulátorhoz csatlakoztatja, felveszi vagy viszi.** Ha az elektromos szerszám vitélekor az ujjja a kapcsolón van, vagy ha az elektromos szerszámot bekapcsolt állapotban csatlakoztatja az áramellátáshoz, könnyen baleset történhet.
- d) **Az elektromos szerszám bekapcsolása előtt távolítsa el a beállításhoz szükséges szerszámokat és villáskulcsokat.** Az elektromos szerszám forgó alkatrészén lévő szerszám vagy kulcs sérülést okozhat.
- e) **Kerülje a rendellenes testtartást. Ügyeljen a szilárd álláshelyzetre, és mindig tartsa meg egyensúlyát.** Ezáltal váratlan helyzet esetén is biztosabban meg tudja tartani az elektromos szerszámot.
- f) **Viseljen megfelelő ruházatot. Tilos a bő ruházat és ékszerek viselése. Haját és ruházatát tartsa távol a mozgó alkatrészekről.** A laza ruházat, az ékszer vagy a hosszú haj beleakadhat a mozgó alkatrészekbe.
- g) **Amennyiben lehetőség van porelszívó- és -felfogó berendezések felszerelésére, ezeket csatlakoztassa és használja helyesen.** A porelszívó adapter alkalmazása csökkenti a por általi veszélyeztetést.
- h) **Ne adja át magát hamis biztonságérzetnek és ne hagyja figyelmen kívül az elektromos szerszámokra vonatkozó biztonsági előírásokat, még akkor sem, ha már úgy érzi, többszöri használat után már kellően jártas az elektromos szerszám kezelését illetően.** A figyelmetlen használat a másodperc tört része alatt súlyos sérülésekhez vezethet.

24.5 Az elektromos szerszám használata és kezelése

- a) **Ne terhelje túl az elektromos szerszámot. A munkavégzéshez használja az ahhoz legjobban illő elektromos szerszámot.** A megfelelő elektromos szerszámmal a meghatározott teljesítménytartományon belül sokkal jobban és biztonságosabban végezheti a munkáját.

- b) **Tilos használni olyan elektromos szerszámot, amelynek rossz a kapcsolója.** Az olyan elektromos szerszám, amely nem kapcsolható be vagy ki, veszélyes, ezért meg kell javítani.
- c) **Húzza ki a csatlakozódugót a hálózati csatlakozóaljzatból, és/vagy távolítsa el a lehető legkorábban az akkumulátort, mielőtt gépbeállítását végezne, munkaeszközrészeket cserélné vagy az elektromos szerszámot eltenné.** Ezzel az óvintézkedéssel megakadályozza az elektromos szerszám véletlen beindulását.
- d) **Az elektromos szerszámot olyan helyen tárolja, ahol gyermekek nem férhetnek hozzá.** Ne használja olyan személy az elektromos szerszámot, aki nem ismeri a használatát vagy nem olvasta el a használati utasítást. Az elektromos szerszám használata nagyon veszélyes, ha azt tapasztalatlan személy használja.
- e) **Gondosan tartsa karban az elektromos szerszámokat és a munkaeszközöket.** Ellenőrizze le, hogy a mozgó alkatrészek kifogástalanul működnek, nem akadnak, az alkatrészek nem törtek vagy sérültek, mert ezek hátrányosan befolyásolják az elektromos szerszám működését. A sérült alkatrészeket az elektromos szerszám használata előtt javíttassa meg. Sok balesetet okoznak a rosszul karbantartott elektromos szerszámok.
- f) **A vágószerszámokat tartsa éles és tiszta állapotban.** Az éles vágóélű, gondosan ápolott vágószerszámok kevésbé szorulnak be, és könnyebben irányíthatóak.
- g) **Az elektromos szerszámot, a munkaeszközöket, munkaeszközöket stb. kizárólag ezeknek az utasításoknak megfelelően használja.** Vegye figyelembe emellett a munkafeltételeket és az elvégzendő munkát is. Veszélyes helyzeteket okozhat, ha az elektromos szerszámot nem a rendeltetése szerinti célra használja.
- h) **Tartsa mindig szárazon, tisztán, olaj- és zsírmentesen a markolatokat és a fogantyúfelületeket.** A csúszós markolatok és fogantyúfelületek nem teszik lehetővé az elektromos szerszám biztonságos kezelését és irányítását az előre nem látható szituációkban.

24.6 Az akkumulátoros szerszám használata és kezelése

- a) **Csak a gyártó által ajánlott töltő készülékkel tölts fel az akkumulátort.** Egy olyan töltő

készülék esetében, amelyik csak bizonyos akkumulátor fajtákhoz használható, fennáll a tűzveszély, amennyiben más fajta akkumulátort töltenek fel vele.

- b) **Az elektromos szerszámokban csak az arra célra szánt akkumulátorokat használja.** Más akkumulátorok használata sérülést és tüzet okozhat.
- c) **A használaton kívüli akkumulátort tartsa távol az irodai gémkapcsoktól, érméktől, szegektől, csavaroktól és más olyan kisméretű fém tárgyaktól, amelyek az érintkezők rövidzárlatát okozhatják.** Az akkumulátor érintkezők közötti rövidzárlat égési sérülést, vagy tüzet okozhat.
- d) **Hibás használat során az akkumulátorból kifolyhat a benne lévő folyadék. Ne érjen önhöz a folyadék. Ha véletlenül érintkezett vele, öblítse le vízzel. Ha a folyadék a szemébe kerül, a kimosáson kívül haladéktalanul forduljon orvoshoz.** A kifolyó akkumulátor folyadék bőrpírt, vagy égést is okozhat.
- e) **Ne használjon sérült vagy módosított akkumulátort.** A sérült vagy módosított akkumulátorok előre nem látható módon viselkedhetnek és tűz-, robbanás- vagy sérülésveszélyhez vezethetnek.
- f) **Soha ne tegyen ki akkumulátort tűznek vagy túl magas hőmérsékletnek.** A tűz, vagy a 130 °C (265 °F) feletti hőmérséklet robbanást idézhet elő.
- g) **Kövesse a töltésre vonatkozó összes előírást és soha ne töltsd az akkumulátort vagy az akkumulátoros szerszámot az üzemeltetési útmutatóban meghatározott hőmérsékleti tartományon kívül.** A hibás, vagy az engedélyezett hőmérsékleti tartományon kívüli töltés az akkumulátor károsodásához és a tűzveszély növekedéséhez vezethet.

24.7 Szerviz

- a) **Az elektromos szerszámokat csakis szakképzett szakemberekkel és csakis eredeti alkatrészeket felhasználva javíttassuk meg.** Ezáltal biztosított az, hogy az elektromos szerszám használata továbbra is biztonságos marad.
- b) **Sérült akkumulátorok karbantartása, javítása tilos!** Az akkumulátorok karbantartását, javítását kizárólag a gyártó, vagy a gyártó által felhatalmazott ügyfélszolgálatok végezhetik.

Índice

| | | |
|----|---|-----|
| 1 | Prefácio..... | 135 |
| 2 | Informações relativas a este manual de instruções..... | 135 |
| 3 | Vista geral..... | 136 |
| 4 | Indicações de segurança | 136 |
| 5 | Tomar o soprador operacional..... | 140 |
| 6 | Montagem do soprador..... | 140 |
| 7 | Colocação e remoção da bateria..... | 141 |
| 8 | Ajustar o soprador ao utilizador..... | 141 |
| 9 | Ligar e desligar o soprador..... | 142 |
| 10 | Verificação do soprador..... | 142 |
| 11 | Trabalhar com o soprador..... | 143 |
| 12 | Após o trabalho..... | 144 |
| 13 | Transporte..... | 144 |
| 14 | Armazenamento..... | 144 |
| 15 | Limpeza..... | 144 |
| 16 | Manutenção e reparação..... | 145 |
| 17 | Eliminação de avarias..... | 145 |
| 18 | Dados técnicos..... | 146 |
| 19 | Peças de reposição e acessórios..... | 146 |
| 20 | Eliminar..... | 147 |
| 21 | Declaração de conformidade CE..... | 147 |
| 22 | Declaração de conformidade UKCA..... | 147 |
| 23 | Endereços..... | 148 |
| 24 | Indicações de segurança gerais para ferramentas eléctricas..... | 148 |

1 Prefácio

Estimados clientes,

ficamos muito satisfeitos pelo facto de ter escolhido a STIHL. Desenvolvemos e fabricamos os nossos produtos com a máxima qualidade e de acordo com as necessidades dos nossos clientes. Por isso, os produtos oferecem uma elevada fiabilidade mesmo sob condições de esforço extremo.

Também na assistência a STIHL é uma marca de excelência. O nosso revendedor autorizado garante aconselhamento e formação competente, e um acompanhamento técnico aprofundado.

STIHL apoia explicitamente uma gestão sustentável e responsável dos recursos naturais. Este manual de instruções pretende ajudá-lo a utilizar o seu produto STIHL de forma segura e respeitadora do ambiente durante um longo período de tempo.

Agradecemos a sua confiança e esperamos que aprecie o seu produto STIHL.



Dr. Nikolas Stihl

IMPORTANTEI LER E GUARDAR ANTES DA UTILIZAÇÃO.

2 Informações relativas a este manual de instruções

2.1 Documentos aplicáveis

Aplicam-se as medidas de segurança locais.

- ▶ Além deste manual de instruções, devem ser lidos, compreendidos e guardados os seguintes documentos:
 - Manual de instruções da bateria STIHL AR L
 - Manual de instruções do adaptador com compartimento para bateria dupla STIHL ADA 1000
 - Manual de instruções dos carregadores STIHL AL 101, 301, 301-4, 500
 - Instruções de segurança da bateria STIHL AP
 - Informações de segurança sobre baterias e produtos com bateria integrada STIHL: www.stihl.com/safety-data-sheets

2.2 Identificação das advertências no texto



- A indicação chama a atenção para perigos que podem provocar ferimentos graves ou a morte.
 - ▶ As medidas mencionadas podem evitar ferimentos graves ou a morte.

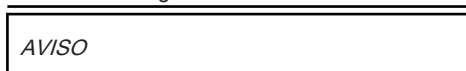

- A indicação chama a atenção para perigos que podem provocar danos materiais.
 - ▶ As medidas mencionadas podem evitar danos materiais.

2.3 Símbolos no texto

-  Este símbolo faz referência a um capítulo deste manual de instruções.

3 Vista geral

3.1 Soprador

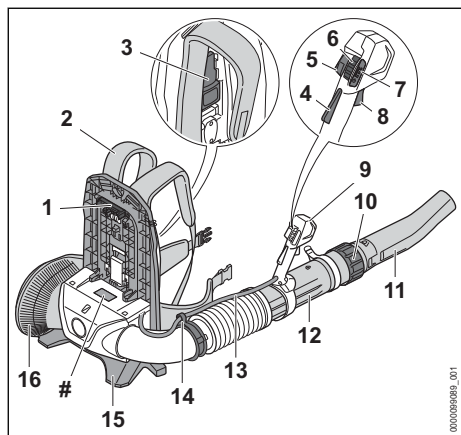

- 1 Ficha**
A ficha liga o soprador à bateria.
- 2 Cinto de suporte**
O cinto de suporte distribui o peso do soprador pelo corpo.
- 3 Alavanca**
A alavanca fixa a bateria no sistema de suporte.
- 4 Bloqueio da alavanca de comando**
O bloqueio da alavanca de comando desbloqueia a alavanca de comando
- 5 Tecla de bloqueio da aceleração**
A tecla de bloqueio da aceleração bloqueia a potência de sopro atual.
- 6 Corredeira de desbloqueio**
A corredeira de desbloqueio destina-se a ligar o soprador e ajustar o nível de potência.
- 7 LEDs**
Os LEDs indicam o nível de potência selecionado.
- 8 Alavanca de comando**
A alavanca de comando liga e desliga o soprador.
- 9 Pega de comando**
A pega de comando destina-se a operar, segurar e dirigir o tubo soprador.
- 10 Porca de capa**
A porca de capa é utilizada para ajustar o comprimento do tubo soprador.
- 11 Bico**
O bico conduz e canaliza a corrente de ar.

12 Tubo soprador

O tubo soprador conduz a corrente de ar.

13 Cablagem

O cablagem liga o acelerador ao motor.

14 Suporte de cablagem

O suporte de cablagem destina-se a fixar a cablagem.

15 Pé de suporte

O pé de suporte é utilizado para pousar o soprador no chão.

16 Grade de proteção

A grade de proteção protege o utilizador contra peças em movimento no soprador.

Placa de identificação com número da máquina

3.2 Símbolos

Os símbolos podem estar presentes no soprador e têm o seguinte significado:



Nesta posição, a porca de capa está aberta. O tubo soprador é extensível.



Nesta posição, a porca de capa está fechada. Não é possível estender o tubo soprador.



A alavanca encaixa com um clique.



Girar neste sentido para aplicar a tubeira.



Empurrar a corredeira de desbloqueio para a frente para ligar o soprador e ajustar os níveis de potência.



Ativar e desativar a tecla de bloqueio da aceleração.



Tornar o nível da potência sonora garantido comparável com as emissões de ruído de produtos conforme a Diretiva 2000/14/CE em dB(A).



Não elimine o produto juntamente com o lixo doméstico.

4 Indicações de segurança

4.1 Símbolos de aviso

Os símbolos de aviso presentes no soprador têm o seguinte significado:



Seguir as instruções de segurança e as respetivas medidas a tomar.



Ler, compreender e guardar o manual de instruções.



Usar óculos de proteção e proteção auditiva.



Proteger os cabelos compridos de forma a não serem puxados pelo soprador.



Seguir as instruções de segurança referentes à projeção de objetos e às respetivas medidas a tomar.



Manter uma distância de segurança.



Retirar a bateria durante pausas no trabalho e durante o transporte, o armazenamento, a manutenção ou a reparação.

4.2 Utilização prevista

O soprador STIHL BGA 300.1 destina-se a soprar folhagem, erva, papel e materiais semelhantes.

O soprador pode ser usado à chuva.

Este soprador é alimentado por uma bateria STIHL AR L ou uma bateria STIHL AP juntamente com um adaptador com compartimento para bateria dupla STIHL ADA 1000.

⚠ ATENÇÃO

- Baterias não autorizadas pela STIHL para o soprador podem provocar incêndios e explosões. As pessoas podem sofrer ferimentos graves ou fatais e podem ocorrer danos materiais.
 - ▶ Utilizar o soprador com uma bateria STIHL AR L ou uma bateria STIHL AP juntamente com um adaptador com compartimento para bateria dupla STIHL ADA 1000.
- Se o soprador ou a bateria não forem usados para a finalidade prevista, podem ocorrer ferimentos graves ou mortais em pessoas e danos materiais.
 - ▶ Usar o soprador conforme descrito neste manual de instruções.
 - ▶ Usar a bateria conforme descrito no manual de instruções da bateria STIHL AR L ou no manual de instruções do adaptador com compartimento para bateria dupla STIHL ADA 1000.

4.3 Requisitos dos utilizadores

⚠ ATENÇÃO

- Utilizadores sem formação não conseguem identificar nem avaliar os perigos do soprador. O utilizador ou outras pessoas podem ferir-se com gravidade ou perder a vida.



▶ Ler, compreender e guardar o manual de instruções.

- ▶ Caso o soprador seja entregue a uma outra pessoa: entregar o manual de instruções.
- ▶ Certificar-se de que o utilizador cumpre os seguintes requisitos:
 - O utilizador não está cansado.
 - O utilizador está fisicamente, mentalmente e psicologicamente apto para operar e trabalhar com o soprador. Caso o utilizador não esteja fisicamente, mentalmente ou psicologicamente apto, apenas deverá trabalhar sob vigilância ou seguindo as instruções de uma pessoa responsável.
 - O utilizador consegue identificar e avaliar os riscos do soprador.
 - O utilizador é maior de idade ou o utilizador está a receber formação na sua função sob supervisão de acordo com os regulamentos nacionais.
 - O utilizador recebeu uma formação de um revendedor especializado da STIHL ou de uma pessoa tecnicamente competente, antes de ter trabalhado pela primeira vez com o soprador.
 - O utilizador não está sob a influência de álcool, medicamentos ou drogas.
- ▶ Em caso de dúvidas: Consultar um revendedor especializado da STIHL.

4.4 Vestuário e equipamento

⚠ ATENÇÃO

- Durante o trabalho, os cabelos compridos correm o risco de serem puxados pelo soprador. O utilizador pode sofrer ferimentos graves.
 - ▶ Prender os cabelos compridos e certificar-se de que ficam presos acima dos ombros e não podem ser puxados para dentro do soprador.
- Durante o trabalho, podem ser lançados objetos a alta velocidade. O utilizador pode sofrer ferimentos.





- ▶ Usar óculos de proteção justos. Os óculos de proteção adequados foram testados segundo a Norma Europeia EN 166 ou prescrições nacionais e podem ser obtidos no comércio com esta identificação.

- ▶ Usar calças compridas.

- Durante o trabalho produz-se ruído. O ruído pode prejudicar a audição.



- ▶ Usar uma proteção auditiva.

- Durante o trabalho pode levantar-se poeira. As poeiras inaladas podem ser nocivas para a saúde e provocar reações alérgicas.

- ▶ Caso se levante poeira: usar uma máscara de proteção contra poeira.

- Vestuário desadequado pode prender-se em madeira, mato e no soprador. Um utilizador sem vestuário adequado pode sofrer ferimentos graves.

- ▶ Usar vestuário justo ao corpo.

- ▶ Não usar cachecol/lenço nem adornos.

- O utilizador pode escorregar caso use calçado desadequado. O utilizador pode sofrer ferimentos.

- ▶ Usar calçado fechado e resistente com solas antiderrapantes.

4.5 Local de trabalho e área envolvente

▲ ATENÇÃO

- Pessoas não envolvidas, crianças e animais não conseguem identificar nem avaliar os riscos do soprador e de objetos projetados a alta velocidade. Pessoas que não estejam envolvidas na atividade, bem como crianças e animais poderão sofrer ferimentos graves e poderão ocorrer danos materiais.



- ▶ Manter pessoas não envolvidas, crianças e animais afastados do local de trabalho num raio de 15 m.

- ▶ Respeitar uma distância de 15 m para objetos.

- ▶ Não deixar o soprador sem supervisão.

- ▶ Assegurar que as crianças não conseguem brincar com o soprador.

- Os componentes elétricos do soprador podem gerar faíscas. As faíscas podem provocar incêndios e explosões em ambientes facilmente inflamáveis ou explosivos. As pessoas podem sofrer ferimentos graves ou fatais e podem ocorrer danos materiais.

- ▶ Não trabalhar em ambientes facilmente inflamáveis e explosivos.

4.6 Estado de acordo com as exigências de segurança

O soprador cumpre as exigências de segurança, caso estejam satisfeitas as seguintes condições:

- O soprador não está danificado.
- O soprador está limpo e seco.
- Os elementos de comando funcionam e não foram modificados.
- Está instalado um acessório original da STIHL para este soprador.
- O acessório está montado corretamente.

▲ ATENÇÃO

- Se não estiverem em condições de funcionamento seguro, os componentes poderão deixar de funcionar corretamente e os dispositivos de segurança poderão ser desligados. As pessoas podem sofrer ferimentos graves ou fatais.

- ▶ Trabalhar com um soprador sem danos.

- ▶ Caso o soprador esteja sujo ou molhado: Limpar o soprador e deixá-lo secar.

- ▶ Não fazer alterações no soprador. Exceção: Incorporação de uma tubeira adequada a este soprador.

- ▶ Caso os elementos de comando não funcionem: não trabalhar com o soprador.

- ▶ Incorporar acessórios originais da STIHL para este soprador.

- ▶ Incorporar os acessórios tal como descrito neste manual de instruções ou no manual de instruções do acessório.

- ▶ Não inserir objetos nos orifícios do soprador.

- ▶ Substituir as placas de indicação gastas ou danificadas.

- ▶ Caso existam dúvidas: consultar um concessionário especializado da STIHL.

4.7 Trabalho

▲ ATENÇÃO

- Em determinadas situações, o utilizador poderá não conseguir continuar a trabalhar com total concentração. O utilizador pode tropeçar, cair e sofrer ferimentos graves.

- ▶ Trabalhar de forma tranquila e ponderada.

- ▶ Caso as condições de luz e de visibilidade não sejam boas: não trabalhar com o soprador.

- ▶ Usar o soprador sozinho.

- ▶ Não trabalhar acima da altura dos ombros.

- ▶ Prestar atenção aos obstáculos.

- ▶ Trabalhar em pé no solo e manter o equilíbrio. Em trabalhos em altura necessita de: usar uma plataforma de trabalho elevada ou um andaime seguro.
- ▶ Caso se verifiquem sinais de cansaço: faça uma pausa no trabalho.
- ▶ Soprar no sentido do vento.
- Durante o trabalho, podem ser lançados objetos a alta velocidade. Pessoas e animais podem ferir-se e podem ocorrer danos materiais.



- ▶ Não soprar na direção de pessoas, animais nem objetos.

- Se, durante o trabalho, o soprador apresentar um comportamento diferente ou incomum, o soprador poderá não estar a cumprir as exigências de segurança. As pessoas podem sofrer ferimentos graves e podem ocorrer danos materiais.
 - ▶ Terminar o trabalho, retirar a bateria e consultar um concessionário especializado da STIHL.
- Durante o trabalho podem produzir-se vibrações devido ao soprador.
 - ▶ Fazer pausas de trabalho.
 - ▶ Caso existam indícios de problemas de circulação: consulte um médico.
- Podem ocorrer cargas eletrostáticas no soprador devido ao levantamento de poeira. Com determinadas condições ambientais (p. ex. ambiente seco), o soprador pode descarregar-se repentinamente e podem produzir-se faíscas. As faíscas podem provocar incêndios e explosões em ambientes facilmente inflamáveis ou explosivos. As pessoas podem sofrer ferimentos graves ou fatais e podem ocorrer danos materiais.
 - ▶ Não trabalhar em ambientes facilmente inflamáveis e explosivos.
- Numa situação de perigo, o utilizador pode entrar em pânico e não pousar o sistema de suporte. O utilizador pode sofrer ferimentos graves.
 - ▶ Ensaiar a forma como pousar o sistema de suporte.

4.8 Transportar

▲ ATENÇÃO

- Durante o transporte, o soprador pode tombar ou mover-se. Alguém poderá sofrer ferimentos e poderão ocorrer danos materiais.



- ▶ Remover a bateria.

- ▶ Segurar o soprador com esticadores, correias ou uma rede, de forma a não tombar nem se mover.

4.9 Armazenamento

▲ ATENÇÃO

- As crianças não conseguem identificar nem avaliar os perigos do soprador. As crianças podem sofrer ferimentos graves.



- ▶ Remover a bateria.

- ▶ Guardar o soprador fora de alcance de crianças.
- Os contactos elétricos no soprador e em componentes metálicos podem ficar corroídos devido à humidade. O soprador pode ficar danificado.



- ▶ Remover a bateria.

- ▶ Guardar o soprador limpo e seco.

4.10 Limpeza, manutenção e reparação

▲ ATENÇÃO

- Se, durante a limpeza, manutenção ou reparação, a bateria estiver colocada, o soprador pode ligar-se involuntariamente. As pessoas podem sofrer ferimentos graves e podem ocorrer danos materiais.



- ▶ Remover a bateria.







- Produtos de limpeza agressivos, a limpeza com jato de água ou objetos afiados podem danificar o soprador e a bateria. Se o soprador ou a bateria não forem limpos da forma descrita neste manual de instruções, poderá haver componentes que deixem de funcionar corretamente e equipamentos de segurança que fiquem fora de serviço. As pessoas podem sofrer ferimentos graves.
 - ▶ Efetuar a limpeza do soprador e da bateria conforme descrito neste manual de instruções.

- Se os trabalhos de manutenção ou reparação no soprador ou na bateria não forem realizados corretamente, poderá haver componentes que deixem de funcionar corretamente e equipamentos de segurança que fiquem fora de serviço. As pessoas podem sofrer ferimentos graves ou fatais.
 - ▶ Não efetuar a manutenção ou a reparação do soprador e da bateria por conta própria.
 - ▶ Se o soprador ou a bateria necessitarem de manutenção ou reparação: consultar um concessionário especializado STIHL.

5 Tornar o soprador operacional

5.1 Tornar o soprador operacional

Antes de iniciar qualquer trabalho, é necessário executar os seguintes passos:

- ▶ Garantir que os seguintes componentes se encontram num estado seguro:
 - Soprador,  4.6.
 - Bateria, conforme descrito no manual de instruções da bateria STIHL AR L ou no manual de instruções do adaptador com compartimento para bateria dupla STIHL ADA 1000.
- ▶ Controlar a bateria conforme descrito no manual de instruções da bateria STIHL AR L.
- ▶ Carregar totalmente a bateria conforme descrito no manual de instruções dos carregadores STIHL AL 101, 301, 301-4, 500.
- ▶ Limpar o soprador,  15.1.
- ▶ Aplicar o tubo soprador,  6.1.
- ▶ Aplicar a tubeira,  6.2.
- ▶ Colocar e ajustar a alça de transporte,  8.1.
- ▶ Verificar os elementos de comando,  10.1.
- ▶ Se não for possível executar os passos: não utilizar o soprador e consultar um concessionário especializado STIHL.

6 Montagem do soprador

6.1 Aplicar o tubo soprador

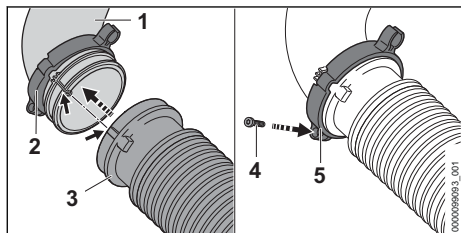

- ▶ Empurrar a "braçadeira com suporte de cablagem" (2) para cima do coletor (1).
- ▶ Enfiar a mangueira corrugada (3) no cotovelo (1).
A mangueira corrugada (3) está nivelada com o coletor (1).
- ▶ Empurrar a "braçadeira com suporte de cablagem" (2) para cima da mangueira corrugada (3), até ao limite, e alinhá-la de modo a que o olho do parafuso (5) aponte para baixo.
- ▶ Enroscar e apertar bem o parafuso (4).

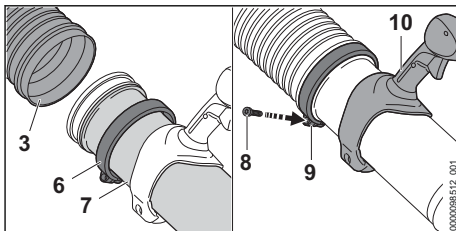

- ▶ Empurrar a braçadeira (6) para o tubo soprador (7).
- ▶ Enfiar o tubo soprador (7) na mangueira dobradiça (3) até ao limite.
- ▶ Alinhar o soprador (7) de forma que a pega (10) fique virada para cima.
- ▶ Empurrar a braçadeira (6) para a mangueira dobradiça (3) até ao limite e alinhá-la de modo a que o olho do parafuso (9) aponte para baixo.
- ▶ Enroscar e apertar bem o parafuso (8).

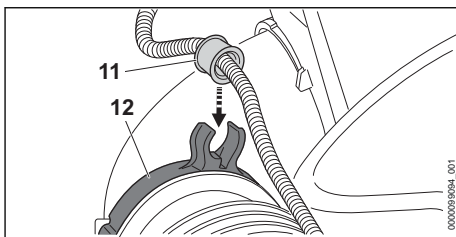

- ▶ Pressionar a tomada (11) para dentro do suporte de cablagem (12).
A tomada encaixa com um clique.

6.2 Incorporar e desmontar a tubeira

- ▶ Parar o motor.

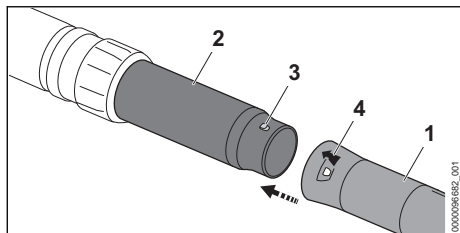

- ▶ Colocar o bujão (3) e o furo (4) à mesma altura.
 - ▶ Empurrar a tubeira (1) para o tubo soprador (2).
 - ▶ Girar a tubeira (1) até encaixar.
- A tubeira não necessita de voltar a ser desmontada.

7 Colocação e remoção da bateria

7.1 Introduzir a bateria

- ▶ Colocar o soprador numa superfície plana.

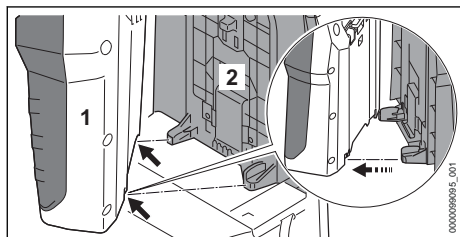

- ▶ Colocar a bateria (1) na placa traseira (2) de forma a que as guias na placa traseira (2) encaixem nos entalhes na bateria (1).

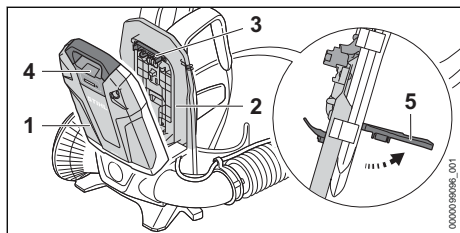

- ▶ Levantar a alavanca (5) e mantê-la nessa posição.
- ▶ Pressionar a bateria (1) contra a placa traseira (2) até a ficha (3) estar encostada na tomada (4).

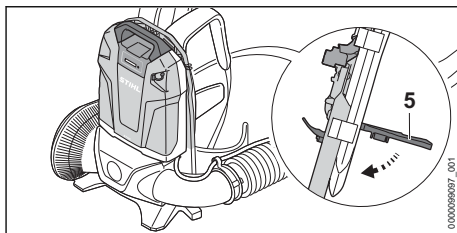

- ▶ Pressionar a alavanca (5) para baixo até ela encaixar de forma audível.

7.2 Remover a bateria

- ▶ Colocar o soprador numa superfície plana.
- ▶ Levantar a alavanca.
- ▶ Remover a bateria.

8 Ajustar o soprador ao utilizador

8.1 Colocar e tirar o cinto de suporte

8.1.1 Colocar e ajustar a alça de transporte

- ▶ Colocar o soprador às costas.

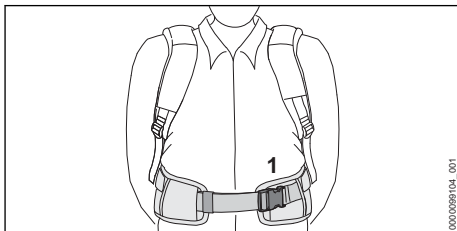

- ▶ Fechar o fecho (1) do arnês de cintura.

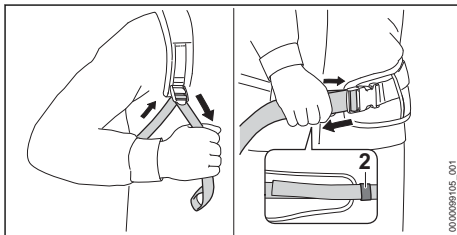

- ▶ Apertar os cintos até o arnês de cintura ficar justo à anca e o estofo para as costas assentarem nas costas.
- ▶ Passar a extremidade do arnês de cintura pela fivela (2).

8.1.2 Pousar a alça de transporte

- ▶ Afrouxar os cintos.
- ▶ Abrir o fecho do arnês de cintura.
- ▶ Pousar o soprador retirando-a das costas.

8.2 Ajustar o cabo de operação

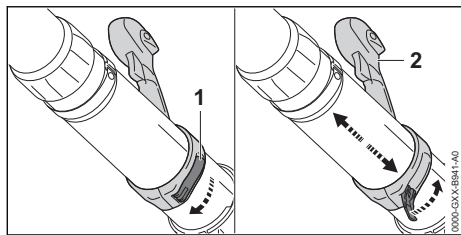

- ▶ Aberto tensor rápido (1).
- ▶ Empurrar o cabo de operação (2) para a posição pretendida.
- ▶ Fechar tensor rápido (1).
O tensor rápido encaixa com um clique.

8.3 Ajustar o tubo soprador

O bocal pode ser continuamente ajustado dependendo da altura do utilizador e da situação de trabalho.

- ▶ Parar o motor.

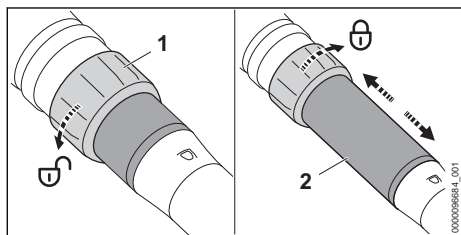

- ▶ Girar a porca de capa (1) meia volta no sentido ⌚.
- ▶ Ajustar o tubo soprador (2) no comprimento desejado.
- ▶ Girar a porca de capa (1) no sentido ⌚ até ao encosto

9 Ligar e desligar o soprador

9.1 Ligar o soprador

- ▶ Segurar no soprador com a mão direita na pega de comando, de forma a que o polegar envolva a pega de comando.

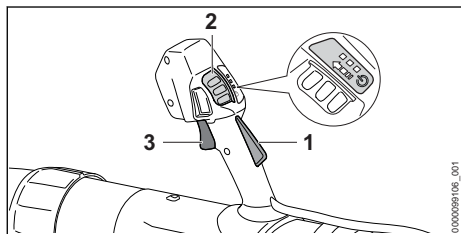

- ▶ Premir o bloqueio da alavanca de comando (1) com a mão e mantê-lo premido.
- ▶ Empurrar a corrediça de desbloqueio (2) com o polegar no sentido da seta e deixá-la recuar por pressão de mola.
Os LEDs acendem-se e indicam o último nível de potência selecionado.
- ▶ Premir a alavanca de comando (3) com o dedo indicador e mantê-lo premido.
O soprador acelera e o ar sai pela tubeira.

Quanto mais a alavanca de comando (3) for premeida, tanto maior será o fluxo de ar que sai pela tubeira.

O soprador também pode ser ligado premindo primeiro a corrediça de desbloqueio (2) e, nos 3 minutos subsequentes (enquanto os LEDs estiverem acesos), o bloqueio da alavanca de comando (1). Assim, a alavanca de comando (3) fica desbloqueada e o soprador fica operacional.

Quando se larga a alavanca de comando (3) e o bloqueio da alavanca de comando (1) após a ligação, os LEDs ainda continuam acesos durante 3 minutos. Enquanto os LEDs estiverem acesos, o soprador pode voltar a ser ligado sem acionar a corrediça de desbloqueio (2).

9.2 Desligar o soprador

- ▶ Soltar a alavanca de comando e o bloqueio da alavanca de comando.
O ar deixa de sair pela tubeira.
- ▶ Se ainda sair ar pela tubeira: Retirar a bateria e consultar um revendedor especializado da STIHL.
O soprador está com defeito.

10 Verificação do soprador

10.1 Verificar os elementos de comando

Alavanca de comando

- ▶ Remover a bateria.
- ▶ Tentar pressionar a alavanca de comando sem premir o bloqueio da alavanca de comando.
- ▶ Se for possível pressionar a alavanca de comando: não utilizar o soprador e consultar um concessionário especializado da STIHL.
O bloqueio da alavanca de comando está com defeito.
- ▶ Empurrar a corrediça de desbloqueio com o polegar no sentido da seta e deixá-la recuar por pressão de mola.

- ▶ Pressionar o bloqueio da alavanca de comando e mantê-lo pressionado.
 - ▶ Pressionar a alavanca de comando.
 - ▶ Soltar a alavanca de comando e o bloqueio da alavanca de comando.
 - ▶ Se a correção de desbloqueio, a alavanca de comando ou o bloqueio da alavanca de comando se deixarem mover apenas com dificuldade ou não voltarem à sua posição inicial: não utilizar o soprador e consultar um concessionário especializado da STIHL.
- A correção de desbloqueio, a alavanca de comando ou o bloqueio da alavanca de comando estão com defeito.

Ligar o soprador

- ▶ Introduzir a bateria.
- ▶ Premir o bloqueio da alavanca de comando com a mão e mantê-lo premido.
- ▶ Empurrar a correção de desbloqueio com o polegar no sentido da seta e deixá-la recuar por pressão de mola.
- ▶ Pressionar a alavanca de comando e mantê-la pressionada.
O ar sai da tubeira.
- ▶ Se os 3 LEDs emitirem uma luz intermitente vermelha: retirar a bateria e consultar um concessionário especializado da STIHL.
Existe uma avaria no soprador.
- ▶ Soltar a alavanca de comando.
O ar deixa de sair pela tubeira.
- ▶ Se ainda sair ar pela tubeira: Retirar a bateria e consultar um revendedor especializado da STIHL.
O soprador está com defeito.

11 Trabalhar com o soprador

11.1 Segurar e conduzir o soprador

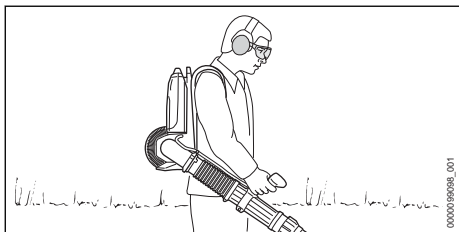

- ▶ Transportar o soprador às costas.
- ▶ Segurar e dirigir o soprador com a mão direita na pega de comando, de forma a que o polegar envolva a pega de comando.

11.2 Selecionar o nível de potência

É possível ajustar 3 níveis de potência de acordo com a aplicação. Os LEDs indicam o nível de potência selecionado. Quanto maior for o nível de potência, tanto mais ar pode passar pela tubeira.

O nível de potência selecionado influencia o tempo de funcionamento da bateria. Quanto mais baixo for o nível de potência, tanto maior será o tempo de funcionamento da bateria.

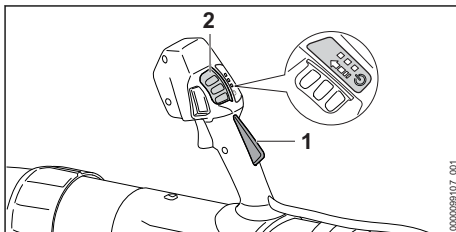

- ▶ Pressionar o bloqueio da alavanca de comando (1) e mantê-lo pressionado.
- ▶ Empurrar a correção de desbloqueio (2) com o polegar no sentido da seta e deixá-la recuar por pressão de mola.
Os LEDs acendem-se e indicam o nível de potência selecionado.
- ▶ Pressionar a correção de desbloqueio (2) para a frente e deixá-la recuar por pressão de mola.
Está selecionado o próximo nível de potência. Depois do terceiro nível de potência segue novamente o primeiro nível de potência.
- ▶ Pressionar a correção de desbloqueio (2) para a frente e deixá-la recuar as vezes que forem necessárias até estar selecionado o nível de potência pretendido.

11.3 Ativação e desativação do bloqueio da aceleração

A função de bloqueio da aceleração pode ser ativada independentemente do nível de potência regulado. O bloqueio da aceleração pode ser ativado com qualquer potência de sopro desejada.

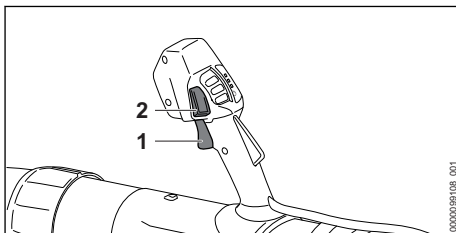

- ▶ Ligar o soprador.
- ▶ Selecionar o nível de potência.
- ▶ Ajustar a força de sopro usando a alavanca de comando (1).
- ▶ Premir a tecla de bloqueio da aceleração (2). A força de sopro está bloqueada. A alavanca de comando pode ser solta.

Para desativar o bloqueio da aceleração: premir novamente a tecla de bloqueio da aceleração (2).

11.4 Ativar a função Boost

A função Boost pode ser ativada independentemente do nível de potência regulado. Quando a função Boost está ativada, o soprador sopra com a potência máxima.

A função Boost tem influência sobre a duração da bateria. Quanto mais tempo a função Boost estiver ativada, tanto menor será a duração da bateria.

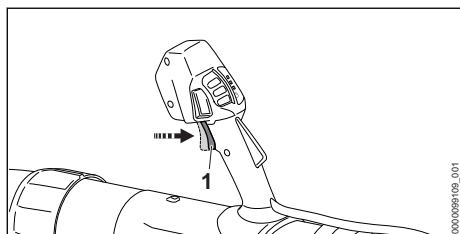

- ▶ Pressionar a alavanca de comando (1) e mantê-la pressionada. Os LEDs piscam consecutivamente. A função Boost está ativada.

A função Boost é desativada quando se larga a alavanca de comando (1). A potência volta para o nível usado da última vez.

11.5 Sopragem

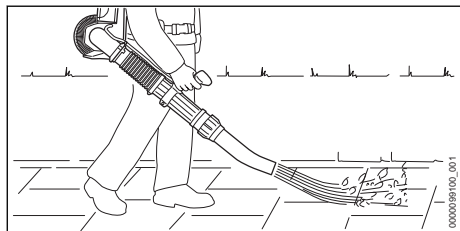

- ▶ Virar a tubeira para o chão.
- ▶ Avançar lentamente e de forma controlada.

12 Após o trabalho

12.1 Após o trabalho

- ▶ Desligar o soprador e retirar a bateria.
- ▶ Caso o soprador esteja molhado: deixar secar o soprador.
- ▶ Limpar o soprador.

13 Transporte

13.1 Transportar o soprador

- ▶ Desligar o soprador e retirar a bateria.

Transportar o soprador

- ▶ Transportar o soprador às costas e segurar no tubo soprador com a mão direita pela pega de comando.

Transportar o soprador num veículo

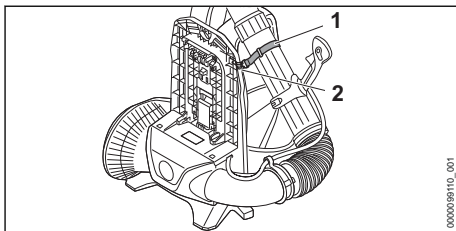

- ▶ Fixar o tubo soprador com a fita (1) no gancho (2) da placa traseira.
- ▶ Prender o soprador, de forma a não tombar nem se mover.

14 Armazenamento

14.1 Armazenamento do soprador

- ▶ Desligar o soprador e retirar a bateria.
- ▶ Guardar o soprador de forma a cumprir as seguintes condições:
 - O soprador não pode tombar nem mover-se.
 - O soprador está fora do alcance de crianças.
 - O soprador está limpo e seco.

15 Limpeza

15.1 Limpar o soprador

- ▶ Desligar o soprador e retirar a bateria.
- ▶ Limpar o soprador com um pano húmido.
- ▶ Limpar as ranhuras de ventilação com um pincel.
- ▶ Limpar a grade de proteção com um pincel ou uma escova macia.

16 Manutenção e reparação

16.1 Intervalos de manutenção

Os intervalos de manutenção dependem das condições ambientais e de trabalho. A STIHL recomenda os seguintes intervalos de manutenção:

Anualmente

- ▶ O soprador deve ser verificado por um revendedor especializado da STIHL.

17 Eliminação de avarias

17.1 Eliminação de avarias no soprador e na bateria

| Falha | LED na bateria | Causa | Solução |
|---|-------------------------------|--|---|
| O soprador não arranca durante a ligação. | 1 LED pisca a verde. | O estado de carga da bateria é demasiado reduzido. | <ul style="list-style-type: none"> ▶ Carregar a bateria tal como descrito no manual de instruções dos carregadores STIHL AL 101, 301, 301-4, 500. |
| | 1 LED acende-se a vermelho. | A bateria está demasiado quente ou demasiado fria. | <ul style="list-style-type: none"> ▶ Remover a bateria. ▶ Deixar a bateria arrefecer ou aquecer. |
| | 3 LED piscam a vermelho. | Existe uma avaria no soprador. | <ul style="list-style-type: none"> ▶ Retirar a bateria e inseri-la novamente. ▶ Ligar o soprador. ▶ Se ainda 3 LED emitirem uma luz intermitente vermelha: Não utilizar o soprador e consultar um revendedor especializado da STIHL. |
| | 3 LEDs acendem-se a vermelho. | O soprador está demasiado quente. | <ul style="list-style-type: none"> ▶ Remover a bateria. ▶ Deixar o soprador arrefecer. |
| | 4 LED piscam a vermelho. | Existe uma falha na bateria. | <ul style="list-style-type: none"> ▶ Retirar a bateria e inseri-la novamente. ▶ Ligar o soprador. ▶ Se continuarem a piscar 4 LEDs a vermelho: não utilizar a bateria e consultar um concessionário especializado STIHL. |
| | | A ligação elétrica entre o soprador e a bateria está interrompida. | <ul style="list-style-type: none"> ▶ Remover a bateria. ▶ Se o soprador continuar a não funcionar ao ser ligado: limpar as superfícies de contacto na ficha, conforme descrito no manual de instruções da bateria STIHL AR L ou no manual de instruções do adaptador com compartimento para bateria dupla STIHL ADA 1000. |
| | | O soprador ou a bateria estão molhados. | <ul style="list-style-type: none"> ▶ Deixar secar o soprador ou a bateria. |
| | | A alavanca de comando já está a ser pressionada antes do acionamento da correção de desbloqueio. | <ul style="list-style-type: none"> ▶ Ligar o soprador conforme descrito neste manual de instruções. |
| O soprador desliga-se durante o serviço. | 3 LEDs acendem-se a vermelho. | O soprador está demasiado quente. | <ul style="list-style-type: none"> ▶ Remover a bateria. ▶ Deixar o soprador arrefecer. |
| | | Existe uma avaria elétrica. | <ul style="list-style-type: none"> ▶ Retirar a bateria e inseri-la novamente. |

16.2 Manutenção e reparação do soprador

O utilizador não consegue efetuar a manutenção nem reparação por conta própria do soprador.

- ▶ Caso o soprador necessite de manutenção ou esteja com defeito ou danificado: Consultar um revendedor especializado da STIHL.

| Falha | LED na bateria | Causa | Solução |
|---|----------------|--|--|
| | | | <ul style="list-style-type: none"> ▶ Se o soprador continuar a não funcionar ao ser ligado: limpar as superfícies de contacto na ficha, conforme descrito no manual de instruções da bateria STIHL AR L ou no manual de instruções do adaptador com compartimento para bateria dupla STIHL ADA 1000. ▶ Ligar o soprador. |
| O período de funcionamento do soprador é demasiado curto. | | A bateria não está totalmente carregada. | ▶ Carregar totalmente a bateria conforme descrito no manual de instruções dos carregadores STIHL AL 101, 301, 301-4, 500. |
| | | A vida útil da bateria foi excedida. | ▶ Substituir a bateria. |

18 Dados técnicos

18.1 Soprador STIHL BGA 300.1

- Baterias permitidas:
 - STIHL AR L
 - STIHL AP juntamente com adaptador com compartimento para bateria dupla ADA 1000
- Potência de sopro: 26 N
- Velocidade máxima de ar: 86 m/s
- Velocidade média de ar: 72 m/s
- Caudal máximo de ar (sem sistema de sopro): 1345 m³/h
- Caudal de ar: 970 m³/h
- Peso sem bateria: 7,4 kg

O tempo de funcionamento está indicado em www.stihl.com/battery-life.

18.2 Valores sonoros e valores de vibração

O valor K para o nível da pressão sonora é 2 dB(A). O valor K para o nível da potência sonora é 2 dB(A). O valor K para os valores de vibração é 2 m/s².

A STIHL recomenda o uso de uma proteção auditiva.

- Nível da pressão sonora L_{pA} medido de acordo com EN 50636-2-100: 84 dB(A).
- Nível da potência sonora L_{WA} medido de acordo com EN 50636-2-100: 94 dB(A).
- Valor de vibração a_{HV} segundo EN 50636-2-100, cabo de operação: < 0,2 m/s².

Os valores de vibração indicados foram medidos com um processo de verificação normalizado e podem ser utilizados como comparativo de aparelhos elétricos. Os valores de vibração que se apresentam na realidade podem divergir dos

valores indicados em função do tipo de utilização. Os valores de vibração indicados podem ser utilizados para uma primeira avaliação do nível de vibração. É necessário avaliar o nível de vibração real. Nesse sentido também podem ser considerados os períodos durante os quais o aparelho elétrico está desligado, e os períodos durante os quais está ligado, mas funciona sem carga.

Informações respeitantes ao cumprimento da diretiva relativa às prescrições mínimas de proteção da saúde e segurança dos trabalhadores em caso de exposição aos riscos devidos a agentes físicos (vibrações) 2002/44/CE encontram-se em www.stihl.com/vib.

18.3 REACH

REACH designa um decreto CE para registar, avaliar e autorizar produtos químicos.

Informações para cumprir o decreto REACH podem ser consultadas no site www.stihl.com/reach.

19 Peças de reposição e acessórios

19.1 Peças de reposição e acessórios

STIHL  Estes símbolos identificam peças de reposição originais da STIHL e acessórios originais da STIHL.

A STIHL recomenda a utilização de peças de reposição originais da STIHL e acessórios originais da STIHL.

Peças de reposição e acessórios de outros fabricantes não podem ser avaliados pela STIHL quanto a fiabilidade, segurança e adequação apesar do constante acompanhamento omer-

cado e a STIHL não se pode responsabilizar pela sua utilização.

As peças de reposição originais da STIHL e os acessórios originais da STIHL estão disponíveis num revendedor especializado da STIHL.

20 Eliminar

20.1 Eliminar o soprador

É possível obter informações sobre a eliminação na administração local ou num concessionário especializado da STIHL.

Uma eliminação incorreta pode causar danos para a saúde e o ambiente.

- ▶ Entregar os produtos STIHL, incluindo a embalagem, de acordo com as normas locais, num local de recolha adequado para valorização de resíduos.
- ▶ Não eliminar juntamente com o lixo doméstico.

21 Declaração de conformidade CE

21.1 Soprador STIHL BGA 300.1

ANDREAS STIHL AG & Co. KG
Badstraße 115
D-71336 Waiblingen

Alemanha

declara, sob sua inteira responsabilidade, que

- Construção: Soprador a bateria
- Marca: STIHL
- Tipo: BGA 300.1
- Identificação de série: BG03

está em conformidade com todas as disposições aplicáveis das diretivas 2011/65/UE, 2006/42/CE, 2014/30/UE e 2000/14/CE, e foi desenvolvido e fabricado de acordo com as versões das seguintes normas válidas na data de fabrico: EN 55014-1, EN 55014-2, EN 62841-1 de acordo com a norma EN 50636-2-100.

Para averiguar o nível da potência sonora medido e garantido procedeu-se segundo a Diretiva 2000/14/CE, anexo V.

- Nível da potência sonora medido: 94 dB(A)
- Nível de potência acústica garantido: 96 dB(A)

A documentação técnica está guardada no departamento de autorização de produtos da ANDREAS STIHL AG & Co. KG.

O ano de construção, o país de produção e o número da máquina estão indicados no soprador.

Waiblingen, 15/12/2022

ANDREAS STIHL AG & Co. KG

p.p. 

Robert Olma, Vice President, Regulatory Affairs & Global Governmental Relations

22 Declaração de conformidade UKCA

22.1 Soprador STIHL BGA 300.1

**UK
CA**

ANDREAS STIHL AG & Co. KG
Badstraße 115
D-71336 Waiblingen

Alemanha

declara, sob sua inteira responsabilidade, que

- Construção: Soprador a bateria
- Marca: STIHL
- Tipo: BGA 300.1
- Identificação de série: BG03

está em conformidade com todas as disposições aplicáveis dos regulamentos do Reino Unido The Restriction of the Use of Certain Hazardous Substances in Electrical and Electronic Equipment Regulations 2012, Supply of Machinery (Safety) Regulations 2008, Electromagnetic Compatibility Regulations 2016 e Noise Emission in the Environment by Equipment for use Outdoors Regulations 2001 foi desenvolvida e fabricada de acordo com as versões das seguintes normas válidas na data de fabrico: EN 55014-1, EN 55014-2, EN 62841-1, de acordo com a norma EN 50636-2-100.

Para averiguar o nível da potência sonora medido e garantido procedeu-se segundo o regulamento do Reino Unido Noise Emission in the Environment by Equipment for use Outdoors Regulations 2001, Schedule 8.

- Nível da potência sonora medido: 94 dB(A)
- Nível de potência acústica garantido: 96 dB(A)

A documentação técnica está guardada na ANDREAS STIHL AG & Co. KG.

O ano de construção, o país de produção e o número da máquina estão indicados no soprador.

Waiblingen, 15/12/2022

ANDREAS STIHL AG & Co. KG

p.p. 

Robert Olma, Vice President, Regulatory Affairs & Global Governmental Relations

23 Endereços

www.stihl.com

24 Indicações de segurança gerais para ferramentas eléctricas

24.1 Introdução

Este capítulo resume as indicações de segurança gerais formuladas anteriormente na norma EN/IEC 62841 para ferramentas eléctricas, conduzidas manualmente e acionadas por motor.

A STIHL deve imprimir estes textos.

As indicações de segurança indicadas em "Segurança eléctrica" relativas à prevenção de um choque eléctrico não se aplicam aos produtos a bateria da STIHL.



ATENÇÃO

- **Leia todas as indicações de segurança, instruções, imagens e dados técnicos que acompanham esta ferramenta eléctrica.** Falhas no incumprimento das seguintes instruções podem provocar choque eléctrico, incêndio e/ou ferimentos graves. **Guarde todas as indicações de segurança e instruções para futura consulta.**

O termo "ferramenta eléctrica" utilizado nas indicações de segurança refere-se às ferramentas eléctricas de ligação à rede (com cabo de rede) ou às ferramentas eléctricas acionadas a bateria (sem cabo de rede).

24.2 Segurança no local de trabalho

- Mantenha o seu espaço de trabalho limpo e bem iluminado.** Desordem ou espaços de trabalho não iluminados podem provocar acidentes.

- Não trabalhe com a ferramenta eléctrica numa atmosfera potencialmente explosiva, na qual existam líquidos, gases ou poeiras inflamáveis.** As ferramentas eléctricas produzem faíscas que podem inflamar a poeira ou os vapores.
- Mantenha crianças e outras pessoas afastadas durante a utilização da ferramenta eléctrica.** A distração pode fazê-lo perder o controlo sobre a ferramenta eléctrica.

24.3 Segurança eléctrica

- A ficha de ligação da ferramenta eléctrica tem de encaixar na tomada. A ficha não deve ser modificada de nenhuma forma. Não utilize uma ficha adaptadora juntamente com ferramentas eléctricas com proteção por ligação à terra.** Fichas não modificadas e tomadas adequadas diminuem o risco de um choque eléctrico.
- Evite o contacto do seu corpo com superfícies ligadas à terra, tais como tubos, aquecedores, fogões e frigoríficos.** Existe um maior risco de choque eléctrico quando o seu corpo está ligado à terra.
- Mantenha as ferramentas eléctricas afastadas da chuva ou da humidade.** A infiltração de água numa ferramenta eléctrica aumenta o risco de um choque eléctrico.
- Não utilize a linha de conexão para outra finalidade. Nunca utilize a linha de conexão para transportar, puxar ou para remover a ficha da ferramenta eléctrica. Mantenha a linha de conexão afastada de calor, óleo, cantos afiados ou peças em movimento.** Linhas de conexão danificadas ou emaranhadas aumentam o risco de um choque eléctrico.
- Se trabalhar com uma ferramenta eléctrica ao ar livre, utilize unicamente cabos de extensão que também sejam adequados para o exterior.** A utilização de um cabo de extensão apropriado para o exterior reduz o risco de um choque eléctrico.
- Se não for possível evitar trabalhar com a ferramenta eléctrica num ambiente húmido, utilize um interruptor de proteção de corrente de falha.** A utilização de um interruptor de proteção de corrente de falha diminui o risco de um choque eléctrico.

24.4 Segurança de pessoas

- a) **Esteja atento ao que está a fazer e tenha bom senso ao trabalhar com uma ferramenta eléctrica. Não utilize uma ferramenta eléctrica se estiver cansado ou sob o efeito de drogas, álcool ou medicamentos.** Um momento de descuido durante a utilização da ferramenta eléctrica pode provocar ferimentos graves.
- b) **Use equipamento de protecção individual e sempre óculos de protecção.** O uso de um equipamento de protecção individual, como a máscara anti poeira, calçado de segurança antiderrapante, capacete de protecção ou protecção auditiva, conforme o tipo e a utilização da ferramenta eléctrica, reduz o risco de ferimentos.
- c) **Evite uma colocação em funcionamento involuntária. Certifique-se de que a ferramenta eléctrica está desligada antes de a ligar ao abastecimento de corrente e/ou à bateria, de a levantar ou transportar.** Se tiver o dedo no interruptor durante o transporte da ferramenta eléctrica ou se ligar a ferramenta eléctrica enquanto estiver conectada ao abastecimento de corrente, isso pode causar acidentes.
- d) **Tire as ferramentas de regulação ou a chave de bocas antes de ligar a ferramenta eléctrica.** Uma ferramenta ou chave que se encontre dentro de uma peça em rotação da ferramenta eléctrica pode provocar ferimentos.
- e) **Evite uma postura anormal. Adote uma postura segura e mantenha sempre o equilíbrio.** Dessa forma conseguirá controlar melhor a ferramenta eléctrica em situações inesperadas.
- f) **Use vestuário adequado. Não use vestuário largo nem adornos. Mantenha o cabelo e o vestuário afastados de peças em movimento.** Vestuário solto, adornos ou cabelo comprido podem ser apanhados pelas peças em movimento.
- g) **Se puderem ser montados equipamentos para a aspiração e recolha do pó, estes deverão ser conectados e usados corretamente.** A utilização de uma aspiração de pó pode diminuir as ameaças causadas pela poeira.
- h) **Não induza falsos sentimentos de segurança nem ignore as regras de segurança relativas às ferramentas eléctricas, mesmo quando**

estiver familiarizado com a ferramenta eléctrica após inúmeras utilizações. Numa fracção de segundo um manuseamento negligente pode provocar ferimentos graves.

24.5 Utilização e manuseamento da ferramenta eléctrica

- a) **Não sobrecarregue a ferramenta eléctrica. Utilize a ferramenta eléctrica adequada ao seu trabalho.** Com a ferramenta eléctrica adequada trabalha melhor e com maior segurança no intervalo de potência indicado.
- b) **Não utilize uma ferramenta eléctrica cujo interruptor esteja defeituoso.** Uma ferramenta eléctrica que já não possa ser ligada nem desligada é perigosa e tem que ser reparada.
- c) **Tire a ficha da tomada de corrente e/ou retire a bateria antes de efetuar regulações no aparelho, substituir acessórios ou deixar de utilizar o aparelho.** Esta medida de precaução evita um arranque involuntário da ferramenta eléctrica.
- d) **Guarde as ferramentas eléctricas que não utiliza fora do alcance de crianças. Não autorize que a ferramenta eléctrica seja utilizada por pessoas que não estejam familiarizadas com ela nem tenham lido estas instruções.** As ferramentas eléctricas são perigosas quando são utilizadas por pessoas sem experiência.
- e) **Execute a manutenção a ferramentas eléctricas e da ferramenta de aplicação com cuidado. Verifique se as peças móveis funcionam corretamente e não emperram, se existem peças de tal forma partidas ou danificadas que prejudiquem a função da ferramenta eléctrica. Mandar reparar as peças danificadas antes de utilizar a ferramenta eléctrica.** Muitos acidentes são causados pela má manutenção de ferramentas eléctricas.
- f) **Mantenha as ferramentas de corte afiadas e limpas.** Ferramentas de corte com bordos cortantes afiados cuidadosamente preservadas bloqueiam menos vezes e são mais fáceis de manusear.
- g) **Utilize a ferramenta eléctrica, ferramentas de aplicação, etc. em conformidade com estas instruções. Considere ao mesmo tempo as condições de trabalho e a atividade a executar.** A utilização de ferramentas eléctricas para outras utilizações além das previstas pode provocar situações perigosas.

- h) **Mantenha os cabos e as superfícies dos cabos secos, limpos e sem óleo nem gordura.** Cabos e superfícies dos cabos escorregadios não permitem uma operação segura e um controlo da ferramenta elétrica em situações imprevistas.

24.6 Utilização e manuseamento da ferramenta a bateria

- a) **Carregue a bateria apenas com carregadores recomendados pelo fabricante.** Há risco de incêndio caso um carregador, que seja adequado para um determinado tipo de baterias, seja usado com outras baterias.
- b) **Nas ferramentas elétricas utilize apenas as baterias previstas.** A utilização de outras baterias pode provocar ferimentos e risco de incêndio.
- c) **Mantenha a bateria não usada afastada de cliques, moedas, chaves, pregos, parafusos ou outros objetos metálicos, que possam provocar uma ligação em ponte dos contactos.** Um curto-circuito entre os contactos da bateria pode provocar queimaduras ou incêndio.
- d) **Se for mal utilizada, a bateria pode largar líquido. Evite o contacto com este líquido. Em caso de contacto acidental lavar com água. Se o líquido entrar em contacto com os olhos, procure assistência médica.** O líquido derramado da bateria pode provocar irritações cutâneas ou queimaduras.
- e) **Não utilize uma bateria danificada ou alterada.** Baterias danificadas ou alteradas podem comportar-se de forma imprevisível e ser a causa de incêndio, explosão ou ferimentos.
- f) **Não exponha uma bateria ao fogo nem a temperaturas demasiado elevadas.** Fogo e temperaturas superiores a 130 °C (265 °F) podem provocar uma explosão.
- g) **Siga todas as instruções sobre o carregamento e nunca carregue a bateria ou a ferramenta a bateria fora da gama de temperaturas indicada no manual de instruções.** Um carregamento errado ou fora da gama de temperaturas pode destruir a bateria e aumentar o risco de incêndio.

24.7 Serviço de assistência técnica

- a) **A sua ferramenta elétrica apenas deve ser reparada por especialistas qualificados e unicamente com peças de reposição origi-**

nais. Só assim se garante a manutenção da segurança da ferramenta elétrica.

- b) **Nunca faça a manutenção de baterias danificadas.** Qualquer manutenção de baterias apenas deve ser realizada pelo fabricante ou postos de assistência ao cliente autorizados.

Содержание

| | | |
|----|---|-----|
| 1 | Предисловие..... | 150 |
| 2 | Информация к данному руководству по эксплуатации..... | 151 |
| 3 | Обзор..... | 151 |
| 4 | Указания по технике безопасности..... | 152 |
| 5 | Подготовка воздуходувки к эксплуатации..... | 156 |
| 6 | Сбор воздуходувки..... | 156 |
| 7 | Установка и извлечение аккумулятора..... | 157 |
| 8 | Регулировка воздуходувки под пользователя..... | 157 |
| 9 | Включение и выключение воздуходувки..... | 158 |
| 10 | Проверка воздуходувки..... | 159 |
| 11 | Работа с воздуходувкой..... | 159 |
| 12 | После работы..... | 160 |
| 13 | Транспортировка..... | 161 |
| 14 | Хранение..... | 161 |
| 15 | Очистка..... | 161 |
| 16 | Техническое обслуживание и ремонт..... | 161 |
| 17 | Устранение неисправностей..... | 161 |
| 18 | Технические данные..... | 163 |
| 19 | Запасные части и принадлежности..... | 163 |
| 20 | Утилизация..... | 163 |
| 21 | Сертификат соответствия ЕС..... | 164 |
| 22 | Общие указания по технике безопасности для электроинструментов..... | 164 |
| 23 | Адреса..... | 167 |

1 Предисловие

Уважаемый клиент,

мы рады, что вы выбрали изделие STIHL. Мы разрабатываем и производим продукцию высочайшего качества, соответствующую потребностям наших клиентов. Наша продукция обеспечивает высокую надежность даже при экстремальных нагрузках.

STIHL – это и высочайшее качество обслуживания. Наши представители всегда готовы провести для вас компетентную консультацию.

и инструктаж, а также обеспечить всестороннюю техническую поддержку.

Компания STIHL безоговорочно проводит политику бережного и ответственного отношения к природе. Данное руководство по эксплуатации предназначено для содействия вам в безопасной и экологически благоприятной эксплуатации изделия STIHL в течение всего длительного срока службы.

Мы благодарим вас за доверие и желаем приятных впечатлений от вашего нового изделия STIHL.



д-р Николас Штиль

ВАЖНО! ПЕРЕД ПРИМЕНЕНИЕМ ОЗНАКОМИТЬСЯ И СОХРАНИТЬ.

2 Информация к данному руководству по эксплуатации

2.1 Действующие документы

Действуют местные правила техники безопасности.

- ▶ В дополнение к настоящей инструкции по эксплуатации прочтите, усвойте и сохраните следующие документы:
 - Инструкция по эксплуатации аккумулятора STIHL AR L
 - Инструкция по эксплуатации адаптера для двух аккумуляторов STIHL ADA 1000
 - Инструкция по эксплуатации зарядных устройств STIHL AL 101, 301, 301-4, 500
 - инструкции по технике безопасности для аккумулятора STIHL AP;
 - информацию по технике безопасности для аккумуляторов STIHL и изделий со встроенным аккумулятором: www.stihl.com/safety-data-sheets.

2.2 Обозначение предупредительных сообщений в тексте



ПРЕДУПРЕЖДЕНИЕ

- Указывает на возможные опасности, которые могут привести к тяжелым травмам или летальному исходу.
 - ▶ Описанные меры помогут предотвратить тяжелые травмы или летальный исход.

УКАЗАНИЕ

- Указывает на возможные опасности, которые могут привести к материальному ущербу.
 - ▶ Описанные меры помогут избежать материального ущерба.

2.3 Символы в тексте



Данный символ указывает на главу в данной инструкции по эксплуатации.

3 Обзор

3.1 Воздуходувка

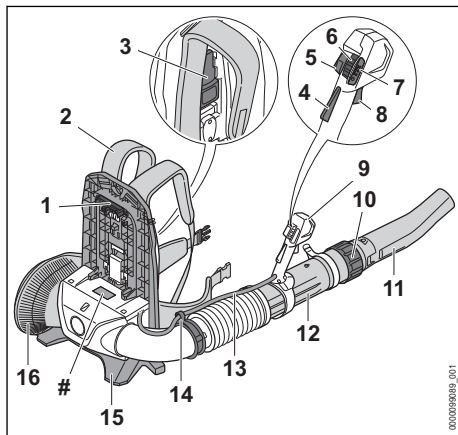

1 Штекер

Штекер соединяет воздуходувку с аккумулятором.

2 Подвесной ремень

Подвесной ремень распределяет вес воздуходувки на теле.

3 Рычаг

Рычаг закрепляет аккумулятор на системе ношения.

- 4 Фиксатор рычага переключения**
Фиксатор рычага переключения разблокирует рычаг переключения.
- 5 Кнопка памяти оборотов**
Кнопка памяти оборотов фиксирует текущую силу обдува.
- 6 Освобождающий флажок**
Освобождающий флажок служит для включения воздуходувки и установки уровня мощности.
- 7 Светодиоды**
Светодиоды служат индикатором установленного уровня мощности.
- 8 Рычаг переключения**
Рычаг переключения включает и выключает воздуходувку.
- 9 Рукоятка управления**
Рукоятка управления служит для управления, удержания и ведения нагнетательной трубы.
- 10 Накладная гайка**
Накладная гайка служит для настройки длины нагнетательной трубы.
- 11 Сопло**
Через насадку подается и направляется воздушный поток.
- 12 Нагнетательная труба**
Нагнетательная труба служит для подачи воздуха.
- 13 Жгут проводов**
Жгут проводов соединяет рычаг управления подачей топлива с двигателем.
- 14 Держатель жгута проводов**
Держатель жгута проводов служит для фиксации жгута проводов.
- 15 Стойка**
Стойка служит для установки воздуходувки на пол.
- 16 Защитная решетка**
Защитная решетка предохраняет пользователя от движущихся частей воздуходувки.
- # Заводская табличка с серийным номером**

3.2 Символы

Символы, которые могут находиться на воздуходувке, означают следующее.

 В данной позиции накладная гайка открыта. Нагнетательную трубу можно выдвинуть.

 В данной позиции накладная гайка закрыта. Нагнетательную трубу нельзя выдвинуть.

 Рычаг фиксируется с щелчком.

 Повернуть в данном положении, чтобы установить сопло.

 Передвинуть освобождающий флажок вперед, чтобы включить воздуходувку и установить уровень мощности.

 Активация и деактивация кнопки памяти оборотов

 **LWA** Гарантированный уровень звуковой мощности согласно директиве 2000/14/EG в дБ(A) для сопоставимости уровней шума изделий.

 Не утилизировать изделие вместе с бытовыми отходами.

4 Указания по технике безопасности

4.1 Предупреждающие символы

Предупредительные символы на воздуходувке означают следующее.

 Соблюдать меры предосторожности и правила техники безопасности.

 Прочсть, усвоить и сохранить руководство по эксплуатации.

 Надевать защитные очки и наушники.

 Зафиксировать длинные волосы так, чтобы исключить возможность их затягивания в воздуходувку.

 Следовать правилам техники безопасности и мерам предосторожности в отношении вылетающих на высокой скорости предметов.

 Соблюдать безопасное расстояние.

 Внимать аккумулятор на время перерывов в работе, транспортировки, хранения, технического обслуживания или ремонта.

4.2 Применение по назначению

Воздуходувка STIHL BGA 300.1 служит для сдувания листвы, травы, бумаги и аналогичных материалов.

Воздуходувку можно использовать во время дождя.

Эта воздуходувка работает от аккумулятора STIHL AR L или STIHL AP вместе с адаптером для двух аккумуляторов STIHL ADA 1000.

▲ ПРЕДУПРЕЖДЕНИЕ

- Использование аккумуляторов, не одобренных STIHL для данной воздуходувки, может привести к возгоранию и взрыву. Возможны тяжелые или смертельные травмы, а также материальный ущерб.
 - ▶ Необходимо использовать воздуходувку с аккумулятором STIHL AR L или STIHL AP вместе с адаптером для двух аккумуляторов STIHL ADA 1000.
- Применение воздуходувки или аккумулятора не по назначению может привести к тяжелым травмам или летальному исходу, а также к материальному ущербу.
 - ▶ Использовать воздуходувку в соответствии с описанием в инструкции по эксплуатации.
 - ▶ Использовать аккумулятор в соответствии с инструкцией по эксплуатации аккумулятора STIHL AR L или инструкцией по эксплуатации адаптера для двух аккумуляторов STIHL ADA 1000.

4.3 Требования к пользователю

▲ ПРЕДУПРЕЖДЕНИЕ

- Пользователи, не прошедшие инструктаж, могут не понять или неправильно оценить риски, связанные с эксплуатацией воздуходувки. Это чревато тяжелыми или смертельными травмами пользователя или других лиц.



- ▶ Прочсть, усвоить и сохранить руководство по эксплуатации.

- ▶ При передаче воздуходувки устройству другому лицу: Передать в комплекте руководство по эксплуатации.
- ▶ Убедиться, что пользователь соответствует следующим требованиям.
 - Пользователь находится в отдохнувшем состоянии.

- Имеются физические, сенсорные и умственные способности к управлению и работе с воздуходувкой. Если пользователь обладает лишь ограниченной физической, сенсорной или умственной способностью к управлению устройством, он может работать только под наблюдением компетентного лица или руководствуясь его указаниями.
- Пользователь способен распознать и оценить опасности, связанные с воздуходувкой.
- Пользователь достиг совершеннолетия или пользователь находится на профессиональном обучении под наблюдением согласно государственным предписаниям.
- Получение инструктажа у дилера STIHL или компетентного лица перед началом работы с воздуходувкой.
- Отсутствие воздействия алкогольных, наркотических веществ или медицинских препаратов.
 - ▶ В случае неясностей: обратиться к дилеру STIHL.

4.4 Одежда и оснащение

▲ ПРЕДУПРЕЖДЕНИЕ

- При работе длинные волосы могут быть затянуты в воздуходувку. Это чревато тяжелыми травмами пользователя.
 - ▶ Длинные волосы связать и закрепить так, чтобы они находились поверх плеч, и исключить возможность их затягивания в воздуходувку.
- Во время работы существует вероятность выброса предметов с высокой скоростью. Возможно травмирование пользователя.
 - ▶ Надевайте плотно прилегающие защитные очки. Подходящие защитные очки прошли испытания в соответствии со стандартом EN 166 или согласно национальным предписаниям и продаются с соответствующей маркировкой.
- ▶ Носить длинные брюки.
- Во время работы возникает шум. Шум может повредить органам слуха.
 - ▶ Носить наушники.



- Во время работы возможно образование пыли. Пыль, попавшая в дыхательные пути, может причинить вред здоровью и вызвать аллергические реакции.
 - ▶ В случае запыления: носить пылезащитную маску.
- Несоответствующая одежда может запутаться в ветках, кустах и попасть в воздуходувку. Пользователи без подходящей одежды могут получить тяжелые травмы.
 - ▶ Носить плотно прилегающую одежду.
 - ▶ Снять шарфы и украшения.
- При ношении неподходящей обуви пользователь может поскользнуться. Возможно травмирование пользователя.
 - ▶ Носить прочную, закрытую обувь с рифленой подошвой.

4.5 Рабочая зона и окружающее пространство

▲ ПРЕДУПРЕЖДЕНИЕ

- Посторонние лица, дети и животные могут не понять и неправильно оценить опасности, связанные с воздуходувкой и выбросом предметов. Посторонние, дети и животные могут получить тяжелые травмы, возможен также материальный ущерб.



▶ Посторонние, дети и животные должны находиться не ближе 15 м от рабочей зоны устройства.

- ▶ Соблюдать дистанцию 15 м от предметов.
- ▶ Не оставлять воздуходувку без присмотра.
- ▶ Не допускать игры детей с воздуходувкой.
- Электрические узлы воздуходувки могут искрить. В легковоспламеняющейся или взрывоопасной среде искры могут стать причиной пожара и взрыва. Возможны тяжелые или смертельные травмы, а также материальный ущерб.
 - ▶ Запрещено работать в легковоспламеняющихся и взрывоопасных средах.

4.6 Безопасное состояние

Воздуходувка находится в безопасном состоянии, если соблюдены следующие условия.

- Воздуходувка не повреждена.
- Воздуходувка чистая и сухая.
- Органы управления исправны, и в их конструкцию не вносились изменения.

- Используются только оригинальные принадлежности STIHL для данной воздуходувки.
- Принадлежности установлены надлежащим образом.

▲ ПРЕДУПРЕЖДЕНИЕ

- В небезопасном состоянии узлы не могут работать надлежащим образом, и предохранительные устройства могут выйти из строя. Это может стать причиной тяжелых травм людей или летального исхода.
 - ▶ Работать с неповрежденной воздуходувкой.
 - ▶ Если воздуходувка загрязнена или влажная: очистить и просушить.
 - ▶ Не вносить изменения в конструкцию воздуходувки. Исключение: монтаж насадки, которая подходит для данной воздуходувки.
 - ▶ Если органы управления не работают: не пользоваться воздуходувкой.
 - ▶ Устанавливать только оригинальные принадлежности STIHL для данной воздуходувки.
 - ▶ Установить принадлежности в соответствии с описанием в настоящем руководстве по эксплуатации или в руководстве по эксплуатации принадлежностей.
 - ▶ Не вставлять предметы в отверстия воздуходувки.
 - ▶ Заменить изношенные или поврежденные указательные таблички.
 - ▶ В случае неясностей обратиться к дилеру STIHL.

4.7 Работа

▲ ПРЕДУПРЕЖДЕНИЕ

- В определенных ситуациях пользователь не может больше работать сосредоточенно. Пользователь может споткнуться, упасть и получить тяжелые травмы.
 - ▶ Работать нужно спокойно, максимально контролируя ситуацию.
 - ▶ В условиях недостаточного освещения или плохой видимости: не работать с воздуходувкой.
 - ▶ Работать с воздуходувкой в одиночку.
 - ▶ При работе не поднимать бензопилу выше уровня плеча.
 - ▶ Обращать внимание на препятствия.
 - ▶ При работе стоять на грунте/полу и удерживать равновесие. Если необходимо работать на высоте: использовать под-

ъемную рабочую площадку или надежные леса.

- ▶ При появлении признаков усталости: сделать перерыв.
- ▶ Ориентировать воздуходушку в направлении ветра.
- Во время работы существует вероятность выброса предметов с высокой скоростью. Это может привести к травмам людей и животных, а также к материальному ущербу.



- ▶ Не направлять поток воздуха на людей, животных и предметы.

- Если при эксплуатации воздуходушка начинает работать необычно, возможно, она находится в небезопасном состоянии. Это может привести к тяжелым травмам и материальному ущербу.
 - ▶ Прекратить работу, извлечь аккумулятор и обратиться к дилеру STIHL.
- В процессе работы воздуходушка может вибрировать.
 - ▶ Делать перерывы.
 - ▶ При появлении признаков нарушения кровообращения: проконсультироваться с врачом.
- Образовавшаяся пыль может привести к появлению статического электричества на воздуходушке. При определенных окружающих условиях (например, сухости окружающей среды) возможен ударный разряд воздуходушки и образование искр. В легковоспламеняющейся или взрывоопасной среде искры могут стать причиной пожара и взрыва. Возможны тяжелые или смертельные травмы, а также материальный ущерб.
 - ▶ Запрещено работать в легковоспламеняющихся и взрывоопасных средах.
- В опасной ситуации пользователь может запаниковать и не снять переносную систему. Это чревато тяжелыми травмами пользователя.
 - ▶ Потренироваться в снятии переносной системы.

4.8 Транспортировка

▲ ПРЕДУПРЕЖДЕНИЕ

- При транспортировке воздуходушка может перевернуться или сдвинуться. Это может привести к травмам и материальному ущербу.



- ▶ Извлечь аккумулятор.

- ▶ Закрепить воздуходушку стяжными ремнями, лентами или сеткой, чтобы она не могла опрокинуться и сместиться.

4.9 Хранение

▲ ПРЕДУПРЕЖДЕНИЕ

- Дети могут не понять или неправильно оценить опасности, связанные с воздуходушкой. Это может привести к тяжелым травмам детей.



- ▶ Извлечь аккумулятор.

- ▶ Хранить воздуходушку в недоступном для детей месте.
- Контакты воздуходушки и металлические узлы могут подвергнуться коррозии из-за сырости. Воздуходушка может быть повреждена.



- ▶ Извлечь аккумулятор.

- ▶ Хранить воздуходушку в чистом и сухом состоянии.

4.10 Очистка, техническое обслуживание и ремонт

▲ ПРЕДУПРЕЖДЕНИЕ

- Если при очистке, техническом обслуживании или ремонте вставлен аккумулятор, воздуходушка может случайно включиться. Это может привести к тяжелым травмам и материальному ущербу.



- ▶ Извлечь аккумулятор.







- Агрессивные чистящие средства, очистка струей воды или острые предметы могут нанести вред воздуходушке и аккумулятору. Если воздуходушку или аккумулятор очищают не так, как предписано в настоящей инструкции по эксплуатации, это может привести к неполадкам в работе узлов и к выходу из строя предохранительных устройств. Это может стать причиной тяжелых травм.

- ▶ Очищать воздуходувку и аккумулятор в соответствии с описанием, приведенным в настоящей инструкции по эксплуатации.
- Неправильное выполнение технического обслуживания или ремонта воздуходувки и аккумулятора приводит к неполадкам в работе узлов и выходу из строя системы безопасности. Это может стать причиной тяжелых травм у людей, в т. ч. с летальным исходом.
- ▶ Не производить самостоятельную очистку или самостоятельное техобслуживание воздуходувки и аккумулятора.
- ▶ При необходимости технического обслуживания или ремонта воздуходувки или аккумулятора обратиться к дилеру STIHL.

5 Подготовка воздуходувки к эксплуатации

5.1 Подготовка воздуходувки к эксплуатации

Каждый раз перед началом работы необходимо выполнить следующее.

- ▶ Убедиться в надлежащем состоянии указанных ниже компонентов.
 - Воздуходувка,  4.6.
 - Использовать аккумулятор, как описано в инструкции по эксплуатации аккумулятора STIHL AR L или в инструкции по эксплуатации адаптера для двух аккумуляторов STIHL ADA 1000.
- ▶ Выполните проверку аккумулятора так, как описано в инструкции по эксплуатации аккумулятора STIHL AR L.
- ▶ Полностью зарядить аккумулятор в соответствии с описанием в инструкции по эксплуатации зарядных устройств STIHL AL 101, 301, 301-4, 500.
- ▶ Очистить воздуходувку,  15.1.
- ▶ Смонтировать нагнетательную трубу,  6.1.
- ▶ Смонтировать насадку,  6.2.
- ▶ Надевание и регулировка подвесного ремня,  8.1.
- ▶ Проверить органы управления,  10.1.
- ▶ Если указанные шаги выполнить невозможно: не использовать воздуходувку и обратиться к дилеру STIHL.

6 Сбор воздуходувки

6.1 Монтаж нагнетательной трубы

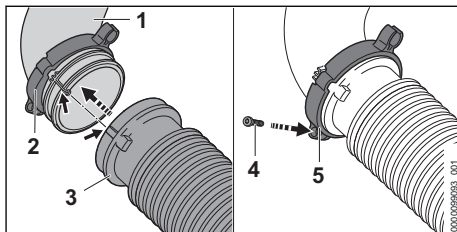

- ▶ Надвинуть хомут с держателем жгута проводов (2) на колено (1).
- ▶ Надеть гофрированный шланг (3) на колено (1).
Гофрированный шланг (3) заканчивается заподлицо с коленом (1).
- ▶ Надвинуть хомут с держателем жгута проводов (2) до упора на гофрированный шланг (3) и отрегулировать так, чтобы резьбовая проушина (5) была направлена вниз.
- ▶ Ввернуть и затянуть винт (4).

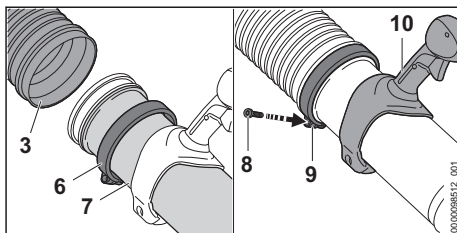

- ▶ Надеть хомут (6) на нагнетательную трубу (7).
- ▶ Ввести нагнетательную трубу (7) до упора в гофрированный шланг (3).
- ▶ Установить нагнетательную трубу (7) в такое положение, чтобы рукоятка (10) была обращена вверх.
- ▶ Надвинуть хомут (6) до упора на гофрированный шланг (3) и отрегулировать так, чтобы резьбовая проушина (9) была направлена вниз.
- ▶ Ввернуть и затянуть винт (8).

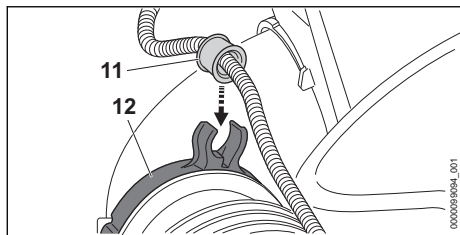

- ▶ Вставить гнездо (11) в держатель жгута проводов (12).
Гнездо фиксируется со щелчком.

6.2 Монтаж и демонтаж насадки

- ▶ Выключить двигатель.

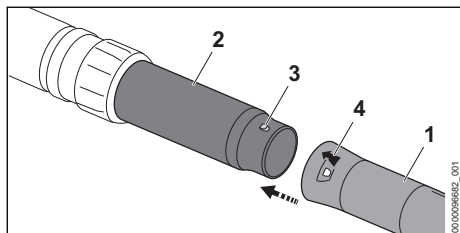

- ▶ Совместить по высоте цапфу (3) и отверстие (4).
- ▶ Надеть сопло (1) на нагнетательную трубу (2).
- ▶ Поворачивать насадку (1), пока она не зафиксировается.

Насадку больше снимать не нужно.

7 Установка и извлечение аккумулятора

7.1 Установка аккумулятора

- ▶ Поставить воздуходувку на ровную поверхность.

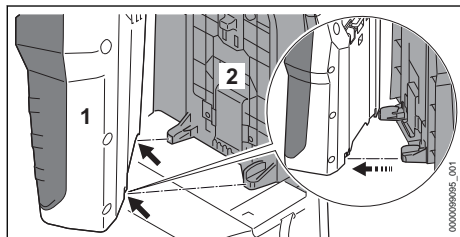

- ▶ Установить аккумулятор (1) на наспинную пластину (2) таким образом, чтобы направляющие наспинной пластины (2) вошли в пазы на аккумуляторе (1).

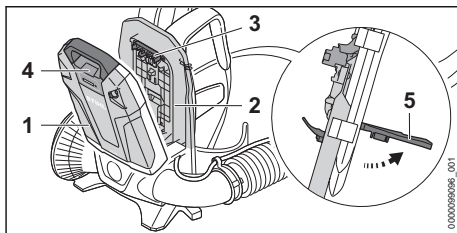

- ▶ Поднять вверх и придержать рычаг (5).
- ▶ Прижать аккумулятор (1) к наспинной пластине (2) таким образом, чтобы штекер (3) прилегал к гнезду (4).

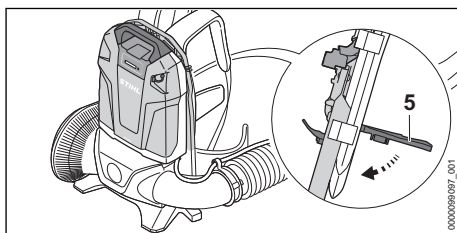

- ▶ Опустить вниз рычаг (5) и зафиксировать его со щелчком.

7.2 Извлечение аккумулятора

- ▶ Поставить воздуходувку на ровную поверхность.
- ▶ Поднять рычаг вверх.
- ▶ Снять аккумулятор.

8 Регулировка воздуходувки под пользователя

8.1 Накладывание и снятие подвесного ремня

8.1.1 Надевание и регулировка подвесного ремня

- ▶ Разместить воздуходувку на спине.

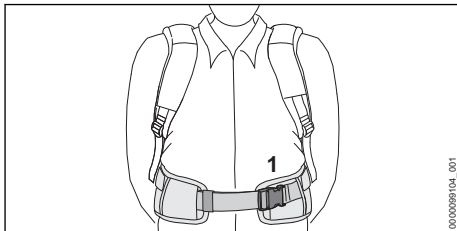

- ▶ Застегнуть застежку (1) набедренного ремня.

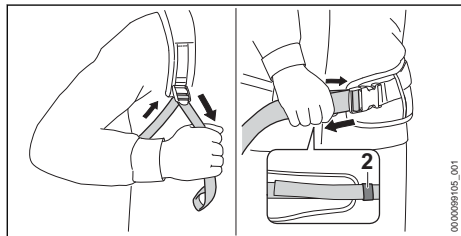

- ▶ Подтянуть ремни, так чтобы набедренный ремень прилегал к бедрам, а мягкая спинка — к спине.
- ▶ Продеть концы набедренного ремня в пряжку (2).

8.1.2 Снятие подвесного ремня

- ▶ Ослабьте ремни.
- ▶ Открыть замок на набедренном поясе
- ▶ Снять воздуходувку со спины.

8.2 Регулировка рукоятки управления

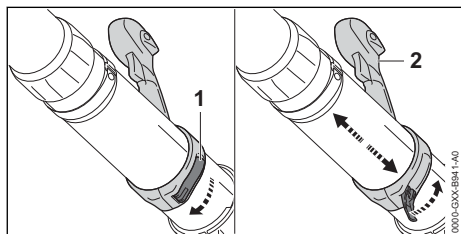

- ▶ Открыть быстросъемное приспособление (1).
- ▶ Переместить рукоятку управления (2) в нужную позицию.
- ▶ Закрыть быстросъемное приспособление (1). Быстросъемное приспособление фиксируется с щелчком.

8.3 Перестановка нагнетательной трубы

Насадку можно бесступенчато регулировать в зависимости от роста пользователя и условий работы.

- ▶ Выключить двигатель.

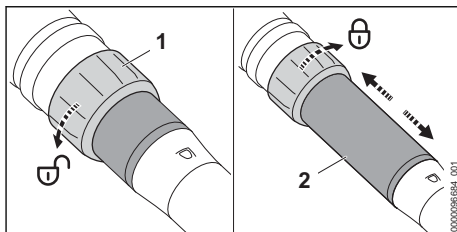

- ▶ Повернуть накладную гайку (1) на пол-оборота в направлении ↺.
- ▶ Отрегулировать нагнетательную трубу (2) на необходимую длину.
- ▶ Накладную гайку (1) повернуть до упора в направлении ↻.

9 Включение и выключение воздуходувки

9.1 Включение воздуходувки

- ▶ Держать воздуходувку за рукоятку управления правой рукой так, чтобы ее охватывал большой палец.

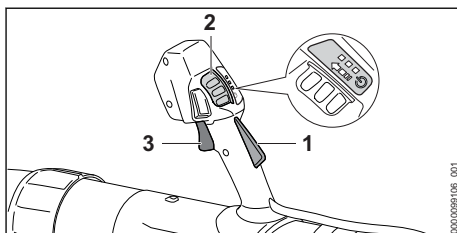

- ▶ Нажать на фиксатор рычага переключения (1) и удерживать в нажатом положении.
- ▶ Большим пальцем сдвинуть освобождающий флажок (2) в направлении стрелки и отпустить, чтобы он отпружинил обратно. Светодиоды загораются и показывают последний установленный уровень мощности.
- ▶ Указательным пальцем нажать рычаг переключения (3) и удерживать его в нажатом положении. Воздуходувка набирает скорость и из насадки выдувается воздух.

Чем дальше нажат рычаг переключения (3), тем больше воздуха выдувается из насадки.

Воздуходувку можно также включить нажатием сначала освобождающего флажка (2), а затем в течение 3 минут (пока горят светодиоды) нажатием фиксатора рычага переключения (1). Рычаг переключения (3) тем самым

разблокирован, и воздуходувка готова к эксплуатации.

Если рычаг переключения (3) и фиксатор рычага переключения (1) отпускают после включения, то светодиоды горят еще 3 минуты. Пока светодиоды горят, воздуходувку можно повторно включить без активации освобождающего флажка (2).

9.2 Выключение воздуходувки

- ▶ Отпустить рычаг переключения и фиксатор рычага переключения.
Воздух перестает выдвигаться из сопла.
- ▶ Если воздух продолжает выдвигаться из насадки: извлечь аккумулятор и обратиться к дилеру STIHL.
Воздуходувка неисправна.

10 Проверка воздуходувки

10.1 Проверка органов управления

Рычаг переключения

- ▶ Извлечь аккумулятор.
- ▶ Попытаться нажать рычаг переключения, не нажимая фиксатор рычага переключения.
- ▶ Если рычаг переключения удастся нажать: не использовать воздуходувку и обратиться к дилеру STIHL.
Фиксатор рычага переключения неисправен.
- ▶ Большим пальцем сдвинуть освобождающий флажок в направлении стрелки и отпустить, чтобы он отпружинил обратно.
- ▶ Нажать на фиксатор рычага переключения и удерживать в данном положении.
- ▶ Нажать рычаг переключения.
- ▶ Отпустить рычаг переключения и фиксатор рычага переключения.
- ▶ Если освобождающий флажок, рычаг переключения или фиксатор рычага переключения движется туго или не возвращается в исходное положение: не использовать воздуходувку и обратиться к дилеру STIHL.
Неисправность освобождающего флажка, рычага переключения или фиксатора рычага переключения.

Включение воздуходувки

- ▶ Установить аккумулятор.
- ▶ Нажать на фиксатор рычага переключения и удерживать в нажатом положении.

- ▶ Большим пальцем сдвинуть освобождающий флажок в направлении стрелки и отпустить, чтобы он отпружинил обратно.
- ▶ Нажать и удерживать рычаг переключения.
Из насадки выдувается поток воздуха.
- ▶ Если 3 светодиода мигают красным светом: извлечь аккумулятор и обратиться к дилеру STIHL.
Неисправность воздуходувки.
- ▶ Отпустить рычаг переключения.
Воздух перестает выходить из насадки.
- ▶ Если воздух продолжает выдвигаться из насадки: извлечь аккумулятор и обратиться к дилеру STIHL.
Воздуходувка неисправна.

11 Работа с воздуходувкой

11.1 Как держать и вести воздуходувку

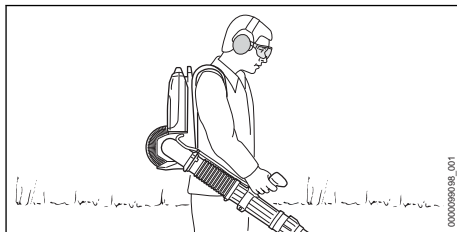

- ▶ Переносить воздуходувку на спине.
- ▶ Держать воздуходувку за рукоятку управления и вести ее правой рукой так, чтобы рукоятку управления охватывал большой палец.

11.2 Регулировка уровня мощности

В зависимости от типа выполняемой работы можно установить 3 уровня мощности. Светодиоды служат индикатором установленного уровня мощности. Чем выше уровень мощности, тем больше воздуха может выдвигаться из насадки.

Установленный уровень мощности влияет на время работы аккумулятора. Чем ниже уровень мощности, тем больше время работы аккумулятора.

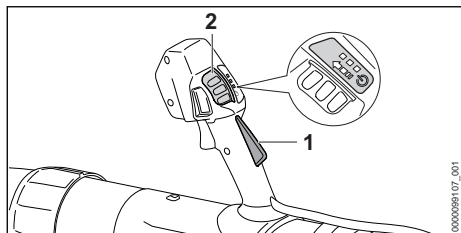

- ▶ Нажать на фиксатор рычага переключения (1) и удерживать в данном положении.
- ▶ Большим пальцем сдвинуть освобождающий флажок (2) в направлении стрелки и отпустить, чтобы он отпружинил обратно. Светодиоды горят и показывают установленный уровень мощности.
- ▶ Подать освобождающий флажок (2) вперед, немного подержать и отпустить, чтобы он отпружинил обратно. Установлен следующий уровень мощности. После третьего уровня мощности снова устанавливается первый уровень мощности.
- ▶ Подавать вперед и отпускать назад освобождающий флажок (2), пока не будет установлен нужный уровень мощности.

11.3 Активация и деактивация кнопки памяти оборотов

Независимо от установленного уровня мощности можно активировать кнопку памяти оборотов. Можно зафиксировать необходимую силу обдува с помощью кнопки памяти оборотов.

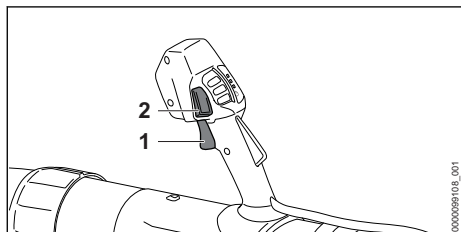

- ▶ Включить воздуходувку.
- ▶ Установить уровень мощности.
- ▶ Установить силу обдува с помощью рычага переключения (1).
- ▶ Нажать кнопку памяти оборотов (2). Сила обдува зафиксирована. Рычаг переключения можно отпустить.

Для деактивации памяти оборотов повторно нажать кнопку памяти оборотов (2).

11.4 Активировать функцию Boost

Независимо от отрегулированного уровня мощности можно активировать функцию ускорения. Если активизирована функция ускорения, то воздуходувка будет работать с максимальной производительностью.

Функция ускорения влияет на время работы аккумулятора. Чем дольше активизирована функция ускорения, тем короче время работы аккумулятора.

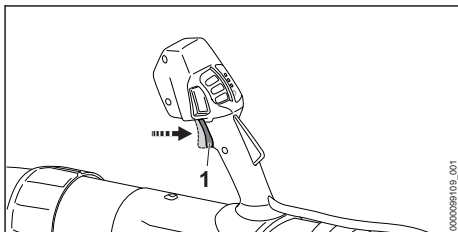

- ▶ Выжать рычаг переключения (1) и удерживать в данном положении. Светодиоды загораются друг за другом. Функция ускорения активирована.

При отпускании рычага переключения (1) функция ускорения отключается. Снова устанавливается последний использованный уровень мощности.

11.5 Обдув

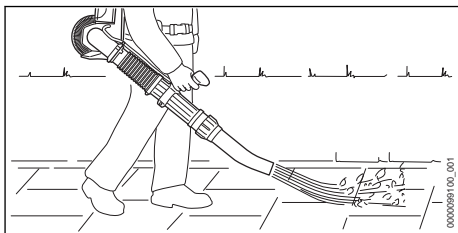

- ▶ Направить насадку на землю.
- ▶ Продвигаться медленно и осторожно.

12 После работы

12.1 После работы

- ▶ Выключить воздуходувку и извлечь аккумулятор.
- ▶ Если воздуходувка мокрая: просушить воздуходувку.
- ▶ Очистить воздуходувку.

13 Транспортировка

13.1 Транспортировка воздуходувки

- ▶ Выключить воздуходувку и извлечь аккумулятор.

Переноска воздуходувки

- ▶ Переносить воздуходувку на спине, удерживая нагнетательную трубу правой рукой за рукоятку управления.

Транспортировка воздуходувки в транспортном средстве

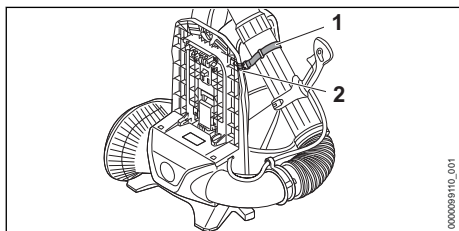

- ▶ Зафиксировать нагнетательную трубу с помощью ленты (1) на крючке (2) наспинной пластины.
- ▶ Зафиксировать воздуходувку, чтобы она не сдвинулась и не перевернулась.

14 Хранение

14.1 Хранение воздуходувки

- ▶ Выключить воздуходувку и извлечь аккумулятор.
- ▶ Хранить воздуходувку так, чтобы выполнялись следующие условия.
 - Воздуходувка не может опрокинуться и сдвинуться с места.

17 Устранение неисправностей

17.1 Устранение неисправностей воздуходувки или аккумулятора

| Неисправность | Светодиоды на аккумуляторе | Причина | Устранение |
|--|--------------------------------------|---|--|
| Воздуходувка не запускается при включении. | 1 светодиод мигает зеленым светом. | Слишком низкий уровень заряда аккумулятора. | ▶ Зарядить аккумулятор в соответствии с описанием в инструкции по эксплуатации зарядных устройств STIHL AL 101, 301, 301-4, 500. |
| | 1 светодиод светится красным светом. | Аккумулятор перегрелся или переохладился. | ▶ Извлеките аккумулятор. ▶ Дать аккумулятору остыть или нагреться. |
| | Мигают 3 красных светодиода. | Неисправность воздуходувки. | ▶ Извлечь и вставить аккумулятор обратно. ▶ Включить воздуходувку. |

- Воздуходувка недоступна для детей.
- Воздуходувка чистая и сухая.

15 Очистка

15.1 Очистка воздуходувки

- ▶ Выключить воздуходувку и извлечь аккумулятор.
- ▶ Протереть воздуходувку начисто влажной материей.
- ▶ Очистить вентиляционные прорези кистью.
- ▶ Прочистить защитную решетку кистью или мягкой щеткой.

16 Техническое обслуживание и ремонт

16.1 Интервалы технического обслуживания

Интервалы технического обслуживания зависят от окружающих условий и условий труда. STIHL рекомендует следующие интервалы технического обслуживания:

ежегодно

- ▶ Отдать воздуходувку на проверку дилеру STIHL.

16.2 Техническое обслуживание и ремонт воздуходувки

Пользователь не может самостоятельно осуществлять техническое обслуживание и ремонт устройства.

- ▶ Если воздуходувка требует обслуживания или неисправна, следует обратиться к представителю STIHL.

| Неисправность | Светодиоды на аккумуляторе | Причина | Устранение |
|---|---------------------------------------|--|--|
| | | | <ul style="list-style-type: none"> ▶ Если по-прежнему мигают 3 красных светодиода: не использовать воздуходушку и обратиться к дилеру STIHL. |
| | 3 светодиода светятся красным светом. | Воздушдушка перегрелась. | <ul style="list-style-type: none"> ▶ Извлеките аккумулятор. ▶ Дать остыть воздуходушке. |
| | Мигают 4 красных светодиода. | Аккумулятор неисправен. | <ul style="list-style-type: none"> ▶ Извлечь и вставить аккумулятор обратно. ▶ Включить воздуходушку. ▶ Если 4 светодиода по-прежнему мигают красным светом: не использовать аккумулятор и обратиться к дилеру STIHL. |
| | | Нарушено электрическое соединение между воздуходушкой и аккумулятором. | <ul style="list-style-type: none"> ▶ Извлечь аккумулятор. ▶ Если воздуходушка по-прежнему не запускается: очистить поверхности контактов штекера, как описано в инструкции по эксплуатации аккумулятора STIHL AR L или в инструкции по эксплуатации адаптера для двух аккумуляторов STIHL ADA 1000. |
| | | Влага на воздуходушке или на аккумуляторе. | <ul style="list-style-type: none"> ▶ Просушить воздуходушку или аккумулятор. |
| | | Рычаг переключения уже был нажат до активации освобождающего флажка. | <ul style="list-style-type: none"> ▶ Включать воздуходушку так, как описано в настоящей инструкции по эксплуатации. |
| Воздушдушка отключается во время работы. | 3 светодиода светятся красным светом. | Воздушдушка перегрелась. | <ul style="list-style-type: none"> ▶ Извлеките аккумулятор. ▶ Дать остыть воздуходушке. |
| | | Неисправность электрической части. | <ul style="list-style-type: none"> ▶ Извлечь и вставить аккумулятор обратно. ▶ Если воздуходушка по-прежнему не запускается: очистить поверхности контактов штекера, как описано в инструкции по эксплуатации аккумулятора STIHL AR L или в инструкции по эксплуатации адаптера для двух аккумуляторов STIHL ADA 1000. ▶ Включить воздуходушку. |
| Воздушдушка работает в течение слишком короткого времени. | | Аккумулятор заряжен не полностью. | <ul style="list-style-type: none"> ▶ Полностью зарядить аккумулятор в соответствии с описанием в инструкции по эксплуатации зарядных устройств STIHL AL 101, 301, 301-4, 500. |
| | | Превышен срок службы аккумулятора. | <ul style="list-style-type: none"> ▶ Заменить аккумулятор. |

18 Технические данные

18.1 Воздуходувка STIHL BGA 300.1

- Разрешенные к применению аккумуляторы:
 - STIHL AR L
 - STIHL AP вместе с адаптером для двух аккумуляторов ADA 1000
- Сила обдува: 26 Н
- Максимальная скорость воздуха: 86 м/с
- Средняя скорость воздуха: 72 м/с
- Максимальный расход воздуха (без воздуходувки): 1345 м³/ч
- Расход воздуха: 970 м³/ч
- Масса без аккумулятора: 7,4 кг

Срок эксплуатации см. на сайте www.stihl.com/battery-life.

18.2 Уровни шума и вибрации

Показатель К для уровня звукового давления составляет 2 дБ(А). Показатель К для уровня звуковой мощности составляет 2 дБ(А). Показатель К для значения уровня вибрации составляет 2 м/с².

Компания STIHL рекомендует работать в наушниках.

- Уровень звукового давления L_{рА}, измеренный согласно EN 50636-2-100: 84 дБ(А).
- Уровень звуковой мощности L_{wА} согласно EN 50636-2-100: 94 дБ(А)
- Показатель уровня вибраций a_{нв} согласно EN 50636-2-100 на рукоятке управления: < 0,2 м/с².

Указанные значения уровня вибрации были получены в соответствии с нормированной процедурой проверки и могут использоваться для сравнения электрических устройств. Фактически возникающие значения вибраций могут отклоняться от указанных, в зависимости от вида применения. Указанные значения вибраций могут использоваться для первой оценки вибрационной нагрузки. Следует оценить фактическую вибрационную нагрузку. При этом может также учитываться время, на которое электроприбор отключен, и время, на которое он был включен, но работает без нагрузки.

Информацию по выполнению требований Директивы для работодателей относительно уровня вибрации 2002/44/ЕС см. на сайте www.stihl.com/vib.

18.3 REACH

REACH – это регламент ЕС для регистрации, оценки и допуска химических веществ.

Сведения для выполнения регламента REACH указаны на странице www.stihl.com/reach.

18.4 Установленный срок службы

Полный установленный срок службы – до 30 лет.

Установленный срок службы предполагает регулярность технического обслуживания и ухода в соответствии с требованиями инструкции по эксплуатации.

19 Запасные части и принадлежности

19.1 Запасные части и принадлежности

STIHL  Этими символами обозначены оригинальные запчасти и принадлежности STIHL.

Компания STIHL рекомендует использовать оригинальные запчасти STIHL и оригинальные принадлежности STIHL.

Компания STIHL не может ручаться за надежность, безопасность и пригодность запасных частей и принадлежностей других производителей, вследствие чего ответственность компании STIHL за их эксплуатацию исключена.

Оригинальные запасные части STIHL и оригинальные принадлежности STIHL можно купить у дилера STIHL.

20 Утилизация

20.1 Утилизация воздуходувки

Информацию об утилизации можно получить в местной администрации или у дилера фирмы STIHL.

Неадекватная утилизация может нанести вред здоровью и окружающей среде.

- ▶ Изделия STIHL, включая упаковку, необходимо в соответствии с местными предписаниями сдать в пункт сбора вторсырья.
- ▶ Не утилизировать вместе с бытовыми отходами.

21 Сертификат соответствия ЕС

21.1 Воздуходувка STIHL BGA 300.1

ANDREAS STIHL AG & Co. KG
Badstraße 115
D-71336 Waiblingen
Germany

заявляет под собственную ответственность, что

- конструкция: аккумуляторное воздуходувное устройство
- заводская марка: STIHL
- Тип: BGA 300.1
- серийный идентификационный номер: BA03

соответствует предписаниям директив ЕС 2011/65/ЕС, 2006/42/ЕС, 2014/30/ЕС и 2000/14/ЕС, разработано и изготовлено в соответствии с действующими на дату изготовления редакциями следующих норм: EN 55014-1, EN 55014-2, EN 62841-1, с учетом стандарта EN 50636-2-100.

Измеренный и гарантированный уровень звуковой мощности определен согласно Директиве 2000/14/ЕС, приложение V.

- Измеренный уровень звуковой мощности: 94 дБ(А)
- Гарантированный уровень звуковой мощности: 96 дБ(А)

Техническая документация хранится в головном офисе компании ANDREAS STIHL AG & Co. KG в отделе «Сертификация продукции».

Год выпуска, страна изготовления и номер изделия указаны на воздуходувке.

Вайблинген, 15.12.2022

ANDREAS STIHL AG & Co. KG

По Доверенности



Robert Olma, Vice President, Regulatory Affairs & Global Governmental Relations

21.2 Знаки соответствия нормам ЕС



Сведения о сертификатах ЕАС и декларациях соответствия, подтверждающих выполнение технических правил и тре-

бований Таможенного союза, представлены на сайтах www.stihl.ru/eac или могут быть затребованы по телефону в соответствующем местном представительстве STIHL, ☎ 23.



Технические правила и требования для Украины выполнены.

22 Общие указания по технике безопасности для электроинструментов

22.1 Введение

Данный раздел содержит общие инструкции по технике безопасности, предварительно сформулированные в европейском стандарте EN/IEC 62841 для ручного моторизованного электроинструмента.

Компания STIHL обязана привести данные инструкции.

Инструкции по технике безопасности, приведенные в "Указаниях по электробезопасности" во избежание поражения электрическим током, не распространяются на аккумуляторные изделия STIHL.



ПРЕДУПРЕЖДЕНИЕ

- **Необходимо прочесть все инструкции по технике безопасности, указания, тексты к рисункам и технические данные, имеющиеся для данного электроинструмента.** Невыполнение приведенных ниже указаний может привести к поражению электрическим током, пожару и/или тяжелым травмам. **Сохранить все инструкции и указания по технике безопасности для последующего пользования.**

Используемое в инструкциях по технике безопасности понятие "электроинструмент" относится к электроинструментам с питанием от сети (с сетевым шнуром) или к электроинструментам с питанием от аккумулятора (без сетевого шнура).

22.2 Безопасность на рабочем месте

- a) **Следует содержать свою рабочую зону в чистоте и хорошо освещенной.** Беспорядок или не освещенные рабочие зоны могут привести к несчастным случаям.
- b) **Не работать с электроинструментом во взрывоопасной атмосфере, содержащей**

горючие жидкости, газы или пыль. Электроинструменты искрят, что может привести к воспламенению пыли или паров.

- c) **При эксплуатации электроинструмента дети и иные лица не должны подходить близко.** При отвлечении внимания можно потерять контроль над электроинструментом.

22.3 Электробезопасность

- a) **Штепсельная вилка электроинструмента должна подходить к розетке. Вилку запрещается вносить изменения. Не применять адаптеры в сочетании с заземленными электроинструментами.** Использование вилок, которые не подвергались переоборудованию, и соответствующих им розеток снижают риск поражения электрическим током.
- b) **Не прикасаться к заземленным поверхностям, например, к трубам, радиаторам, электроплитам и холодильникам.** В случае заземления тела повышается опасность поражения электрическим током.
- c) **Электроинструмент необходимо защищать от дождя и влаги.** Проникновение воды в электроинструмент повышает опасность поражения электрическим током.
- d) **Соединительный провод запрещается использовать не по назначению. Категорически запрещается использовать соединительный провод для переноски или волочения электроинструмента, а также для вытягивания вилки. Предохраняйте соединительный провод от воздействия высоких температур и масла, от контакта с острыми кромками и подвижными частями.** Поврежденный или запутанный соединительный провод питания повышает опасность поражения электрическим током.
- e) **При работах с электроинструментом на открытом воздухе используйте только удлинительные кабели, предназначенные для наружных работ.** Использование удлинительного кабеля, предназначенного для наружных работ, снижает опасность поражения электрическим током.
- f) **Если эксплуатации электроинструмента во влажной среде избежать невозможно, используйте автоматический выключатель дифференциальной защиты.** Использование

автоматического выключателя дифференциальной защиты снижает опасность поражения электрическим током.

22.4 Безопасность людей

- a) **Будьте внимательны, работайте с электроинструментом осмотрительно и осознанно. Не пользуйтесь электроинструментом в усталом состоянии, а также под влиянием наркотиков, алкоголя или медикаментов.** Невнимательность при пользовании электроинструментом может привести к серьезным травмам.
- b) **Пользуйтесь средствами индивидуальной защиты и всегда носите защитные очки.** Пользование средствами индивидуальной защиты, например, респиратором, нескользящей защитной обувью, защитной каской и берушами в зависимости от вида электроинструмента и его применения снижает опасность получения травм.
- c) **Избегайте бесконтрольного включения. Прежде чем взять электроинструмент в руки, переносить, его или подсоединять к электросети и/или к аккумулятору убедитесь в том, что электроинструмент выключен.** Если при ношении электроинструмента палец руки находится на выключателе или электроинструмент подсоединяется к сети электропитания включенным, возможны несчастные случаи.
- d) **Перед включением электроинструмента уберите регулировочные инструменты и гаечные ключи.** Инструмент или ключ, находящийся во вращающейся части электроинструмента, может стать причиной травм.
- e) **Избегайте неестественного положения тела. Займите устойчивое положение и сохраняйте постоянно равновесие.** Это позволит лучше контролировать электроинструмент в непредвиденных ситуациях.
- f) **Носите надлежащую одежду. Не носите просторную одежду и украшения. Не допускайте попадания волос и одежды в подвижные части.** Свободная одежда, украшения или длинные волосы могут попасть в подвижные части устройства.
- g) **При возможности монтажа пылеотсасывающих и пылеулавливающих устройств**

их следует подсоединить и использовать надлежащим образом. Применение пылеотсасывающего устройства может снизить угрозу для здоровья, вызванную образованием пыли.

- h) Не поддавайтесь обманчивому чувству безопасности и не пренебрегайте правилами техники безопасности при работе с электроинструментом, даже будучи хорошо знакомы с ним. Неосторожные действия могут привести к серьезным травмам за доли секунды.

22.5 Применение и обращение с электроинструментом

- a) Не перегружайте электроинструмент. Применяйте электроинструмент, предназначенный для конкретной работы. Для оптимальной и безопасной работы используйте подходящий электроинструмент в указанном рабочем диапазоне.
- b) Ни в коем случае не пользуйтесь электроинструментом с неисправным выключателем. Не включающийся или не выключающийся электроинструмент опасен и подлежит ремонту.
- c) Прежде чем выполнить регулировку устройства, заменить сменные насадки или убрать электроинструмент, выньте вилку из розетки и/или извлеките съемный аккумулятор. Данные меры предосторожности предотвращают бесконтрольный запуск электроинструмента.
- d) Храните неиспользуемые электроинструменты в недоступном для детей месте. Не допускайте к работе с электроинструментом лиц, которые не обучены обращению с ним или не прочли данные инструкции. В руках неопытных пользователей электроинструменты представляют опасность.
- e) Обеспечьте надлежащий уход за электроинструментами и насадками. Проверьте безотказную работу подвижных деталей и отсутствие заедания, сломанных деталей и повреждений, которые могут отрицательно сказаться на функции электроинструмента. Перед эксплуатацией электроинструмента отдайте поврежденные части в ремонт. Многие несчастные случаи являются следствием ненадлежащего технического обслуживания электроинструмента.

- f) Режущие инструменты необходимо содержать в чистом и заточенном состоянии. Режущие инструменты, которые прошли надлежащее техническое обслуживание и имеют остро заточенные режущие кройки, режут застревают, и их легче направлять.
- g) Используйте электроинструмент, сменные инструменты, насадки и т. п. в соответствии с настоящими инструкциями. При эксплуатации примите во внимание условия и вид выполняемой работы. Использование электроинструмента не по назначению может привести к опасным ситуациям.
- h) Рукоятки и их поверхности необходимо содержать в сухом и чистом состоянии, не допускать их загрязнения маслом и смазкой. Скользкие рукоятки не обеспечивают безопасную работу и контроль электроинструмента в непредвиденных ситуациях.

22.6 Применение и обращение с аккумуляторным инструментом

- a) Заряжать аккумуляторы только в зарядных устройствах, рекомендуемых изготовителем. При использовании зарядного устройства, предназначенного для определенного типа аккумуляторов, с другими аккумуляторами, существует опасность возгорания.
- b) В электроинструментах разрешается применять только предназначенные для них аккумуляторы. Использование других аккумуляторов может привести к травмам и возгоранию.
- c) Неиспользуемые аккумуляторы следует хранить на безопасном расстоянии от скрепок, монет, ключей, гвоздей, болтов и других мелких металлических предметов, которые могут переключить контакты. Короткое замыкание между контактами аккумулятора может привести к ожогам или возгоранию.
- d) При неправильном использовании из аккумулятора может вытекать жидкость. Избегать контакта с жидкостью. При случайном контакте смыть водой. При попадании жидкости в глаза следует обратиться за помощью к врачу. Вытекающая аккумуляторная жидкость может вызвать раздражение кожи и ожоги.

- е) **Не использовать поврежденные или деформированные аккумуляторы.** Поврежденные или деформированные аккумуляторы могут стать причиной нештатной ситуации и привести к возгоранию, взрыву или травмам.
- ф) **Не подвергать аккумулятор воздействию огня или слишком высоких температур.** Огонь или температуры выше 130 °C (265 °F) могут привести к взрыву.
- г) **Следовать всем инструкциям по зарядке и никогда не заряжать аккумулятор или аккумуляторный инструмент при температурах, выходящих за пределы допустимого диапазона, указанного в руководстве по эксплуатации.** Неправильная зарядка или зарядка при температуре вне допустимого диапазона может разрушить аккумулятор и повысить риск возгорания.

22.7 Техническое обслуживание

- а) **Поручить ремонт электроинструмента квалифицированному специалисту, использовать для ремонта только оригинальные запасные части.** Благодаря этому обеспечивается безопасность электроинструмента.
- б) **Техническое обслуживание поврежденного аккумулятора запрещено.** Любое техническое обслуживание аккумулятора должен производить только производитель или служба поддержки клиентов.

23 Адреса

23.1 Штаб-квартира STIHL

ANDREAS STIHL AG & Co. KG
Badstrasse 115
71336 Waiblingen
Германия

23.2 Дочерние компании STIHL

РОССИЙСКАЯ ФЕДЕРАЦИЯ

РОССИЙСКАЯ ФЕДЕРАЦИЯ
ООО "АНДРЕАС ШТИЛЬ МАРКЕТИНГ"
наб. Обводного канала, дом 60, литера А,
помещ. 1-Н, офис 200
192007 Санкт-Петербург, Россия
Горячая линия: +7 800 4444 180
Эл. почта: info@stihl.ru

УКРАИНА

ТОВ «Андреас Штіль»

вул. Антонова 10, с. Чайки
08135 Київська обл., Україна
Телефон: +38 044 393-35-30
Факс: +380 044 393-35-70
Гаряча лінія: +38 0800 501 930
E-mail: info@stihl.ua

23.3 Представительства STIHL

В Белоруссии:

Представительство
ANDREAS STIHL AG & Co. KG
ул. К. Цеткин, 51-11а
220004 Минск, Беларусь
Горячая линия: +375 17 200 23 76

В Казахстане:

Представительство
ANDREAS STIHL AG & Co. KG
ул. Шагабутдинова, 125А, оф. 2
050026 Алматы, Казахстан
Горячая линия: +7 727 225 55 17

23.4 Импортеры STIHL

РОССИЙСКАЯ ФЕДЕРАЦИЯ

ООО "ШТИЛЬ ЗЮДВЕСТ"
350000, Российская Федерация,
г. Краснодар, ул. Западный обход, д. 36/1

ООО "ФЛАГМАН"
194292, Российская Федерация,
г. Санкт-Петербург, 3-ий Верхний переулок, д.
16 литер А, помещение 38

ООО "ПРОГРЕСС"
107113, Российская Федерация,
г. Москва, ул. Маленковская, д. 32, стр. 2

ООО "АРНАУ"
236006, Российская Федерация,
г. Калининград, Московский проспект, д. 253,
офис 4

ООО "ИНКОР"
610030, Российская Федерация,
г. Киров, ул. Павла Корчагина, д. 1Б

ООО "ОПТИМА"
620030, Российская Федерация,
г. Екатеринбург, ул. Карьерная д. 2, Помеще-
ние 1

ООО "ТЕХНОТОРГ"
660112, Российская Федерация,
г. Красноярск, ул. Парашютная, д. 15

ООО "ЛЕСОТЕХНИКА"
664540, Российская Федерация,
с. Хомутово, ул. Чапаева, д. 1, оф. 39

УКРАИНА

ТОВ «Андреас Штіл»
вул. Антонова 10, с. Чайки
08135 Київська обл., Україна

БЕЛАРУСЬ

ООО «ПИЛАКОС»
ул. Тимирязева 121/4 офис 6
220020 Минск, Беларусь

УП «Беллесэкспорт»
ул. Скрыганова 6.403
220073 Минск, Беларусь

КАЗАХСТАН

ИП «ВОРОНИНА Д.И.»
пр. Райымбека 312
050005 Алматы, Казахстан

КИРГИЗИЯ

ОсОО «Муза»
ул. Киевская 107
720001 Бишкек, Киргизия

АРМЕНИЯ

ООО «ЮНИТУЛЗ»
ул. Г. Парпеци 22
0002 Ереван, Армения

Spis treści

| | | |
|----|---|-----|
| 1 | Przedmowa..... | 168 |
| 2 | Informacje o instrukcji użytkownika..... | 168 |
| 3 | Przegląd..... | 169 |
| 4 | Wskazówki dotyczące bezpieczeństwa pracy..... | 170 |
| 5 | Przygotowanie dmuchawy do pracy..... | 173 |
| 6 | Kompletowanie dmuchawy..... | 173 |
| 7 | Podłączanie i odłączanie akumulatora.... | 174 |
| 8 | Ustawianie dmuchawy pod użytkownika. | 174 |
| 9 | Włączanie i wyłączenie dmuchawy..... | 175 |
| 10 | Kontrola stanu technicznego dmuchawy | 176 |
| 11 | Praca dmuchawą..... | 176 |
| 12 | Po zakończeniu pracy..... | 177 |
| 13 | Transport..... | 177 |
| 14 | Przechowywanie..... | 178 |
| 15 | Czyszczenie..... | 178 |
| 16 | Konserwacja i naprawa..... | 178 |
| 17 | Rozwiązywanie problemów..... | 178 |
| 18 | Dane techniczne..... | 179 |

| | | |
|----|--|-----|
| 19 | Części zamienne i akcesoria..... | 180 |
| 20 | Utylizacja..... | 180 |
| 21 | Deklaracja zgodności UE..... | 180 |
| 22 | Deklaracja zgodności UKCA..... | 180 |
| 23 | Adresy..... | 181 |
| 24 | Ogólne wskazówki bezpieczeństwa obowiązujące podczas pracy narzędziami z napędem elektrycznym..... | 181 |

1 Przedmowa

Szanowni Państwo,

dziękujemy za zakup produktu marki STIHL. STIHL projektuje i produkuje urządzenia o najwyższej jakości, które w pełni spełniają oczekiwania klientów. Produkowane przez nas urządzenia wyróżniają się najwyższą niezawodnością nawet w najcięższych warunkach pracy.

Marka STIHL to również najwyższej klasy obsługa klienta. Nasi sprzedawcy oferują fachowe doradztwo, pomoc w doborze odpowiednich produktów oraz kompleksowe wsparcie techniczne.

Firma STIHL przywiązuje szczególną wagę do zrównoważonego rozwoju i ochrony środowiska. Celem niniejszej instrukcji obsługi jest zapewnienie bezpiecznej i przyjaznej dla środowiska eksploatacji produktu STIHL przez długi okres użytkowania.

Dziękujemy Państwu za zaufanie. Życzymy satysfakcji z użytkowania produktu marki STIHL.



Dr Nikolas Stihl

WAŻNE! PRZECZYTAĆ PRZED UŻYCIEM I ZACHOWAĆ.

2 Informacje o instrukcji użytkowania

2.1 Obowiązujące dokumenty

Obowiązują lokalne przepisy bezpieczeństwa.

- ▶ Oprócz tej instrukcji obsługi należy dokładnie zapoznać się z następującymi dokumentami i zachować je na przyszłość:
 - Instrukcja obsługi akumulatora STIHL AR L
 - Instrukcja obsługi adaptera do dwóch akumulatorów STIHL ADA 1000
 - Instrukcja obsługi ładowarek STIHL AL 101, 301, 301-4, 500
 - Zasady bezpieczeństwa dot. akumulatora STIHL AP
 - Informacja bezpieczeństwa dotycząca akumulatorów STIHL i produktów z zamontowanym akumulatorem: www.stihl.com/safety-data-sheets

2.2 Ostrzeżenia w treści instrukcji

OSTRZEŻENIE

- Ten piktoqram oznacza możliwe zagrożenie poważnym lub wręcz śmiertelnym wypadkiem.
 - ▶ Oznaczone nim środki mogą zapobiec poważnemu lub śmiertelnemu wypadkowi.

WSKAZÓWKA

- Ten piktoqram oznacza potencjalne zagrożenie szkodami w mieniu.
 - ▶ Oznaczone nim środki mogą zapobiec szkodom w mieniu.

2.3 Symbole w tekście



Ten symbol odsyła do rozdziału niniejszej instrukcji obsługi.

3 Przegląd

3.1 Dmuchała

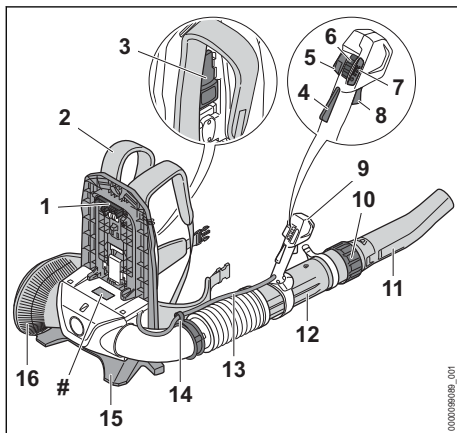

1 Wtyczka

Wtyczka łączy przewód zasilający dmuchawy z akumulatorem.

2 Szelki

Pas nośny przenosi ciężar dmuchawy na korpus.

3 Dźwignia

Dźwignia mocuje akumulator na systemie przenoszenia.

4 Blokada dźwigni przełącznika

Blokada dźwigni przełącznika służy do blokowania dźwigni przełącznika

5 Przycisk tempomatu

Przycisk tempomatu blokuje aktualną siłę nadmuchu.

6 Suwak odblokowujący

Suwak odblokowujący służy do włączania dmuchawy oraz ustawiania poziomu mocy.

7 Diody

Diody informujące o ustawionym poziomie mocy.

8 Dźwignia przełącznika

Dźwignia przełącznika służy do włączania i wyłączania dmuchawy.

9 Uchwyt manipulacyjny

Uchwyt manipulacyjny służy do obsługi, trzymania i prowadzenia rury wydmuchowej.

10 Nakrętka

Nakrętka służy do regulacji długości rury wydmuchowej.

11 Dysza

Dyszą płynie skoncentrowany strumień powietrza.

12 Rura wydmuchowa

Rurą wydmuchową płynie strumień powietrza.

13 Wiązka kablowa

Wiązka kablowa łączy dźwignię gazu z silnikiem.

14 Uchwyt wiązki kablowej

Uchwyt wiązki kablowej służy do mocowania wiązki kablowej.

15 Nóżka podporowa

Nóżka podporowa służy do odstawiania dmuchawy na podłożu.

16 Kratka ochronna

Kratka ochronna chroni użytkownika przed dotknięciem ruchomych części wewnątrz obudowy dmuchawy.

Tabliczka znamionowa z numerem seryjnym

3.2 Symbole

Na dmuchawie mogą znajdować się symbole o następującym znaczeniu:



W tej pozycji nakrętka kłopotkowa jest otwarta. Można wyciągnąć rurę wydmuchową.



W tej pozycji nakrętka kłopotkowa jest zamknięta. Nie można wyciągnąć rury wydmuchowej.



Będzie słychać dźwięk zablokowania dźwigni.



Obrócić w tym kierunku, aby zamontować dyszę.



Suwak odblokowujący przesunąć do przodu, aby włączyć dmuchawę i ustawić poziom mocy.



Aktywować i dezaktywować przycisk tempomatu.



LWA Gwarantowany poziom mocy akustycznej zgodnie z dyrektywą 2000/14/WE w dB(A) do porównania emisji hałasu produktów elektrycznych.



Produktu nie wolno wyrzucać do zwykłego pojemnika na odpady komunalne.

4 Wskazówki dotyczące bezpieczeństwa pracy

4.1 Symbole ostrzegawcze

Symbole ostrzegawcze na dmuchawie mają następujące znaczenie:



Przestrzegać zasad bezpieczeństwa i środków ostrożności.



Przeczytać niniejszą instrukcję obsługi, przestrzegać jej i zachować ją na przyszłość.



Nosić okulary ochronne i ochronniki słuchu.



Długie włosy zabezpieczyć w taki sposób, aby dmuchawa nie wciągnęła ich do środka.



Należy przestrzegać zasad bezpieczeństwa dotyczących wyrzucanych w górę przedmiotów i stosować odpowiednie środki zapobiegawcze.



Zachować bezpieczną odległość.



Wymywać akumulator na czas przerw w pracy, transportu, przechowywania, serwisowania lub naprawy.

4.2 Użytkowanie zgodne z przeznaczeniem

Dmuchała STIHL BGA 300.1 służy do zdmuchiwania liści, ściętej trawy, papieru i innych podobnych materiałów.

Dmuchały wolno używać w czasie deszczu.

Dmuchała jest zasilana akumulatorem STIHL AR L lub akumulatorem STIHL AP razem z adapterem do dwóch akumulatorów STIHL ADA 1000.

▲ OSTRZEŻENIE

- Akumulatory niedopuszczone przez firmę STIHL do użytkowania z dmuchawą mogą powodować pożary lub wybuchy. Może dojść do poważnych obrażeń lub śmierci oraz szkód materialnych.
 - ▶ Dmuchały używać razem z akumulatorem STIHL AR L lub akumulatorem STIHL AP i adapterem do dwóch akumulatorów STIHL ADA 1000.
- W przypadku używania dmuchawy lub akumulatora niezgodnie z przeznaczeniem może dojść do ciężkich obrażeń lub śmierci oraz szkód materialnych.
 - ▶ Dmuchały stosować w sposób opisany w niniejszej instrukcji obsługi.
 - ▶ Używać akumulatora w sposób opisany w instrukcji obsługi akumulatora STIHL AR L lub instrukcji obsługi adaptera do dwóch akumulatorów STIHL ADA 1000.

4.3 Wymagania wobec użytkownika

▲ OSTRZEŻENIE

- Użytkownicy, którzy nie przejdą przeszkolenia, nie są w stanie rozpoznać ani oszacować zagrożeń stwarzanych przez dmuchawę. Może dojść do poważnych obrażeń lub śmierci użytkownika i osób postronnych.
 - ▶ Przeczytać instrukcję użytkownika, przestrzegać jej i zachować ją na przyszłość.
- ▶ Jeżeli dmuchała zostanie przekazana innej osobie: Przekazać również instrukcję użytkownika.

- ▶ Użytkownik urządzenia powinien spełniać poniższe wymagania:
 - Użytkownik powinien być wypoczęty.
 - Użytkownik jest zdolny do obsługi dmuchawy pod względem stanu fizycznego i psychicznego. Jeżeli stan fizyczny lub umysłowy ogranicza zdolności użytkownika, to powinien on wykonywać pracę jedynie pod nadzorem lub po poinstruowaniu przez odpowiedzialną osobę.
 - Użytkownik jest w stanie rozpoznać i ocenić zagrożenia powodowane przez dmuchawę.
 - Użytkownik jest pełnoletni lub odbywa pod nadzorem naukę zawodu zgodnie z przepisami krajowymi.
 - Użytkownik został przeszkolony przez autoryzowanego dealera STIHL lub fachowca przed pierwszym użyciem dmuchawy.
 - Użytkownik nie znajduje się pod wpływem alkoholu, leków lub narkotyków.
- ▶ W razie wątpliwości: Skontaktować się z autoryzowanym dealerem STIHL.

4.4 Odzież i wyposażenie

▲ OSTRZEŻENIE

- Włączona dmuchawa może wciągnąć włosy użytkownika, jeśli są długie. Może to spowodować poważne obrażenia użytkownika.



- ▶ Długie włosy należy związać i zabezpieczyć w taki sposób, aby nie sięgały ramion i nie mogły zostać wciągnięte przez dmuchawę.

- Podczas pracy może dojść do wyrzucenia różnych przedmiotów z dużą prędkością. Może to spowodować obrażenia użytkownika.



- ▶ Nosić okulary ochronne ściśle przylegające do twarzy. Odpowiednie okulary ochronne przechodzą badania zgodnie z normą EN 166 lub z przepisami krajowymi i są dostępne w sprzedaży z odpowiednim oznaczeniem.

- ▶ Nosić długie spodnie.

- W trakcie pracy powstaje hałas. Hałas może uszkadzać słuch.



- ▶ Nosić odpowiednią ochronę słuchu.

- Podczas pracy może wzbijać się pył. Wdychanie pyłu może spowodować dolegliwości zdrowotne i reakcje alergiczne.

- ▶ Jeżeli wzbija się pył, nosić maskę przeciwpyłową.

- Nieodpowiednia odzież może zaplątać się w gałęziach i krzewach, a dmuchawa może ją wciągnąć. Użytkownicy bez odpowiedniej odzieży mogą odnieść poważne obrażenia ciała.
 - ▶ Nosić odzież przylegającą ściśle do ciała.
 - ▶ Zdjąć szalik i biżuterię.
- Użytkownik noszący nieodpowiednie obuwie może się poślizgnąć. Może to spowodować obrażenia użytkownika.
 - ▶ Nosić solidne, zamknięte obuwie z podeszwami o dobrej przyczepności.

4.5 Miejsce pracy i otoczenie

▲ OSTRZEŻENIE

- Osoby nieupoważnione, małe dzieci i zwierzęta nie potrafią ani rozpoznać, ani tym bardziej prawidłowo ocenić zagrożeń powodowanych przez dmuchawę i wyrzucane przez nią przedmioty. Może dojść do poważnych obrażeń osób postronnych, dzieci i zwierząt oraz szkód materialnych.



- ▶ Osoby postronne, dzieci i zwierzęta nie mogą zbliżać się na odległość poniżej 15 m do miejsca pracy.

- ▶ Zachować odstęp 15 m od przedmiotów.
- ▶ Nie pozostawiać dmuchawy bez nadzoru.
- ▶ Nie pozwolić dzieciom na zabawę dmuchawą.

- Elementy elektryczne dmuchawy mogą wytwarzać iskry. W łatwopalnym lub wybuchowym środowisku iskry mogą być przyczyną pożarów lub eksplozji. Może dojść do poważnych obrażeń lub śmierci oraz szkód materialnych.
 - ▶ Nie pracować w środowisku łatwopalnym lub wybuchowym.

4.6 Bezpieczny stan

Dmuchawa jest bezpieczna, gdy są spełnione następujące warunki:

- Dmuchawa nie jest uszkodzona.
- Dmuchawa jest czysta i sucha.
- Elementy obsługowe działają i nie zostały zmienione.
- Zamontowane jest oryginalne wyposażenie dodatkowe marki STIHL do opisywanej dmuchawy.
- Akcesoria są zamontowane prawidłowo.

▲ OSTRZEŻENIE

- Jeśli urządzenie nie znajduje się w bezpiecznym stanie, jego elementy mogą działać nieprawidłowo, a zabezpieczenia być nieaktywne.

Może dojść do poważnych obrażeń lub śmierci.

- ▶ Dmuchawy można używać, jeżeli nie jest uszkodzona.
- ▶ Jeśli dmuchawa jest zabrudzona lub wilgotna: wyczyścić dmuchawę i pozostawić ją do wyschnięcia.
- ▶ Nie należy samodzielnie modyfikować dmuchawy. Wyjątek: montaż dyszy pasującej do opisywanej dmuchawy.
- ▶ Jeżeli elementy obsługowe dmuchawy są niesprawne: nie używaj dmuchawy.
- ▶ Montować oryginalne wyposażenie dodatkowe marki STIHL do opisywanej dmuchawy.
- ▶ Akcesoria montować wyłącznie w sposób opisany w niniejszej instrukcji obsługi lub w instrukcji obsługi akcesoriów.
- ▶ Nie wkładać żadnych przedmiotów w otwory dmuchawy.
- ▶ Wymienić zużyte lub uszkodzone etykiety ostrzegawcze.
- ▶ W razie wątpliwości skontaktować się z dealerem marki STIHL.

4.7 Praca

▲ OSTRZEŻENIE

- W określonych sytuacjach użytkownik może nie zachować koncentracji podczas pracy. Użytkownik może potknąć się, upaść i poważnie zranić.
 - ▶ Pracę wykonywać spokojnie i w sposób przemyślany.
 - ▶ Jeżeli światło i widoczność nie są wystarczające: nie należy używać dmuchawy.
 - ▶ Dmuchawę należy obsługiwać w pojedynkę.
 - ▶ Nie pracować powyżej wysokości ramion.
 - ▶ Uważać na przeszkody.
 - ▶ Pracować, stojąc na ziemi i zachowując równowagę. W przypadku konieczności pracy na wysokości użyć podestu roboczego lub bezpiecznego rusztowania.
 - ▶ W przypadku zmęczenia zrobić przerwę w pracy.
 - ▶ Kierować strumień dmuchawy z wiatrem.
- Podczas pracy może dojść do wyrzucenia różnych przedmiotów z dużą prędkością. Może dojść do obrażeń ludzi i zwierząt lub szkód materialnych.



- ▶ Nie kierować strumienia powietrza w kierunku ludzi, zwierząt i przedmiotów.

- Jeżeli dmuchawa zacznie zachowywać się nieprawidłowo lub pracować nierówno, może pojawić się niebezpieczeństwo. Może dojść do poważnych obrażeń lub szkód materialnych.
 - ▶ Zakończyć pracę, wyjąć akumulator i skontaktować się z dealerem STIHL.
- Włączona dmuchawa może drgać.
 - ▶ Robić przerwy podczas pracy.
 - ▶ W przypadku wystąpienia objawów zaburzenia krążenia zasięgnąć pomocy lekarskiej.
- Pył może spowodować naładowanie elektrostatyczne dmuchawy. W określonych warunkach (np. suche otoczenie) dmuchawa może się gwałtownie wyładować i mogą powstać iskry. W łatwopalnym lub wybuchowym środowisku iskry mogą być przyczyną pożarów lub eksplozji. Może dojść do poważnych obrażeń lub śmierci oraz szkód materialnych.
 - ▶ Nie pracować w środowisku łatwopalnym lub wybuchowym.
- W sytuacji zagrożenia użytkownik może wpaść w panikę i nie być w stanie zdjąć szeleka. Może to spowodować poważne obrażenia użytkownika.
 - ▶ Przełożyć zdejmowanie systemu nośnego.

4.8 Transport

▲ OSTRZEŻENIE

- Dmuchawa może przewrócić się lub przesuwać podczas przewozu pojazdem. Może dojść do obrażeń lub szkód materialnych.



- ▶ Wyciągnąć akumulator.

- ▶ Dmuchawę zabezpieczyć pasami mocującymi lub siatką w taki sposób, aby nie mogła się przewrócić ani przesunąć.

4.9 Przechowywanie

▲ OSTRZEŻENIE

- Małe dzieci nie potrafią rozpoznawać, ani tym bardziej ocenić zagrożeń powodowanych przez akumulator. Skutkiem mogą być poważne obrażenia dzieci.



- ▶ Wyciągnąć akumulator.

- ▶ Przechowywać dmuchawę z dala od dzieci.

- Styki elektryczne dmuchawy oraz podzespoły z metalu mogą zardzewieć od wilgoci. Może dojść do uszkodzenia dmuchawy.



- ▶ Wyciągnąć akumulator.

- ▶ Przechowywać dmuchawę w miejscu suchym i czystym.

4.10 Czyszczenie, konserwacja i naprawy

▲ OSTRZEŻENIE

- Jeżeli akumulator znajduje się w dmuchawie podczas czyszczenia, konserwacji lub naprawy, może dojść do jej niezamierzonego włączenia. Może dojść do poważnych obrażeń lub szkód materialnych.



- ▶ Wyciągnąć akumulator.

- Czyszczenie agresywnymi środkami, strumieniem wody lub ostrymi przedmiotami może spowodować uszkodzenie dmuchawy i akumulatora. Jeśli czyszczenie dmuchawy lub akumulatora nie będzie odbywać się zgodnie z opisem w niniejszej instrukcji użytkownika, może dojść do nieprawidłowego działania podzespołów i wyłączenia urządzeń zabezpieczających. Skutkiem mogą być poważne obrażenia.

- ▶ Dmuchawę i akumulator należy czyścić wyłącznie w sposób opisany w niniejszej instrukcji użytkownika.
- Nieprawidłowa konserwacja lub naprawa dmuchawy bądź akumulatora może spowodować nieprawidłowe działanie podzespołów i wyłączenie działania urządzeń zabezpieczających. Może dojść do poważnych obrażeń lub śmierci.
 - ▶ Nie wolno samodzielnie naprawiać ani konserwować dmuchawy i akumulatora.
 - ▶ Jeśli dmuchawa lub akumulator wymagają przeglądu lub naprawy: skontaktować się z dealerem marki STIHL.

5 Przygotowanie dmuchawy do pracy

5.1 Przygotowanie dmuchawy do pracy

Zawsze przed rozpoczęciem pracy należy wykonać następujące czynności:

- ▶ Sprawdzić bezpieczny stan następujących elementów:
 - Dmuchawa, 4.6.
 - Akumulator, w sposób opisany w instrukcji obsługi akumulatora STIHL AR L lub instrukcji obsługi adaptera do dwóch akumulatorów STIHL ADA 1000.
- ▶ Sprawdzić akumulator w sposób opisany w instrukcji obsługi akumulatora STIHL AR L.
- ▶ Naładować całkowicie akumulator w sposób opisany w instrukcji obsługi ładowarek STIHL AL 101, 301, 301-4, 500.
- ▶ Wyczyścić dmuchawę, 15.1.
- ▶ Zamontować rurę wydmuchową, 6.1.
- ▶ Zamontować dyszę, 6.2.
- ▶ Nakładanie i regulowanie pasa nośnego, 8.1.
- ▶ Sprawdzić elementy obsługowe, 10.1.
- ▶ Jeśli nie można wykonać opisanych czynności: Nie używać dmuchawy i skontaktować się z autoryzowanym dealerem STIHL.

6 Kompletowanie dmuchawy

6.1 Montaż rury wydmuchowej

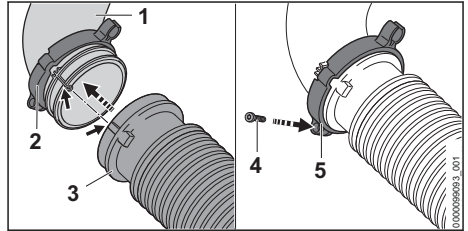

- ▶ Wsunąć „opaskę z uchwytem wiązki kablowej” (2) na kolanko (1).
- ▶ Założyć wąż faldzisty (3) na kolanko (1). Wąż faldzisty (3) powinien kończyć się równo z kolankiem (1).
- ▶ Nasunąć „opaskę z uchwytem wiązki kablowej” (2) do oporu na wąż faldzisty (3) i ustawić tak, aby oczko śruby (5) było skierowane w dół.
- ▶ Wkręcić i dokręcić śrubę (4).

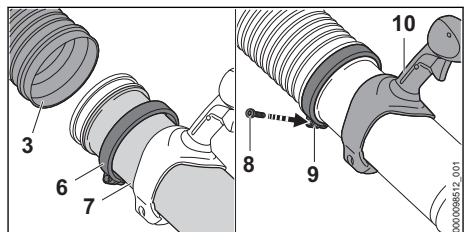

- ▶ Nasunąć opaskę (6) na rurę wydmuchową (7).

- ▶ Wsunąć rurę dmuchawy (7) do oporu do węża faldzistego (3).
- ▶ Rurę wydmuchową (7) ustawić w taki sposób, aby rękkość (10) znajdowała się na górze.
- ▶ Nasunąć opaskę (6) do oporu na wąż faldzisty (3) i ustawić tak, aby oczko śruby (9) było skierowane w dół.
- ▶ Wkręcić i dokręcić śrubę (8).

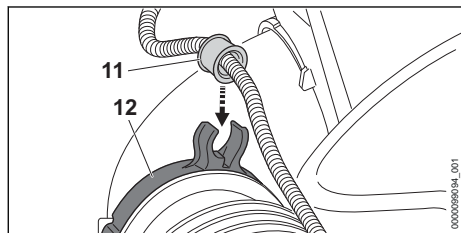

- ▶ Wcisnąć gniazdo (11) do uchwytu wiązki kablowej (12). Tuleja zablokuje się ze słyszalnym kliknięciem.

6.2 Montaż i demontaż dyszy

- ▶ Wyłączyć silnik.

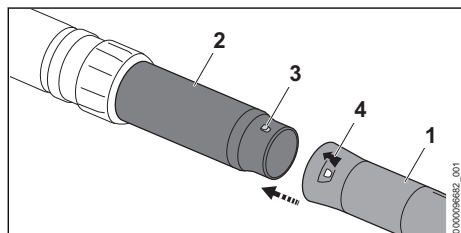

- ▶ Czop (3) i otwór (4) ustawić na tej samej wysokości.
- ▶ Nasunąć dyszę (1) na rurę wydmuchową (2).
- ▶ Przekręcić dyszę (1) na tyle, aby się zablokowała.

Nie trzeba ponownie demontować dyszy.

7 Podłączenie i odłączenie akumulatora

7.1 Wkładanie akumulatora

- ▶ Położyć dmuchawę na płaskiej powierzchni.

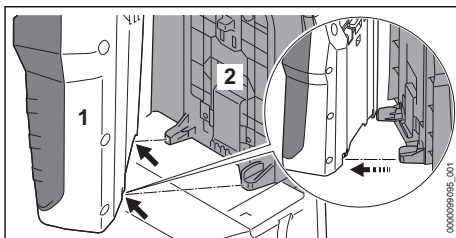

- ▶ Założyć akumulator (1) na płytę barkową (2) w taki sposób, aby przewodniki na płycie barkowej (2) weszły w otwory w akumulatorze (1).

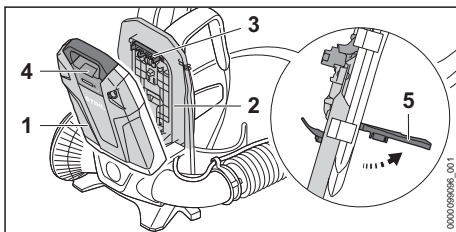

- ▶ Podnieść i przytrzymać dźwignię (5).
- ▶ Akumulator (1) docisnąć do płyty barkowej (2), aż wtyczka (3) będzie dotykała gniazda (4).

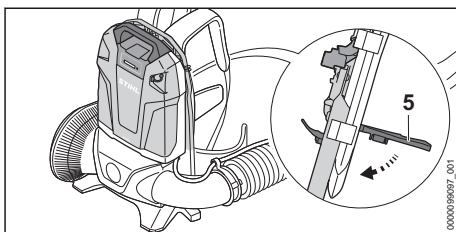

- ▶ Opuścić dźwignię (5). Musi być słychać jej zatrzaśnięcie.

7.2 Wyciąganie akumulatora

- ▶ Położyć dmuchawę na płaskiej powierzchni.
- ▶ Podnieść dźwignię.
- ▶ Zdjąć akumulator.

8 Ustawianie dmuchawy pod użytkownika

8.1 Nakładanie i zdejmowanie pasa nośnego

8.1.1 Nakładanie i regulowanie pasa nośnego

- ▶ Założyć dmuchawę na plecach.

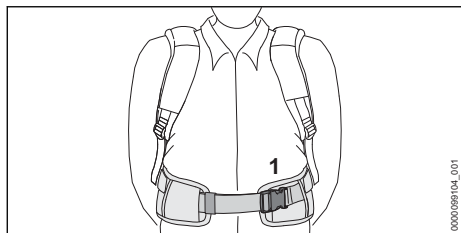

- ▶ Zamknąć zapięcie (1) pasa biodrowego.

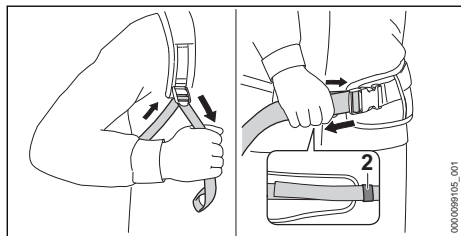

- ▶ Naprężyć pasy, aby pas biodrowy przylegał do bioder, a poduszka do pleców.
- ▶ Przeciągnąć koniec pasa biodrowego przez kłamek (2).

8.1.2 Zdejmowanie pasa nośnego

- ▶ Poluzować pasy.
- ▶ Otworzyć zapięcie pasa biodrowego.
- ▶ Zdjąć dmuchawę z pleców.

8.2 Ustawienie uchwytu manipulacyjnego

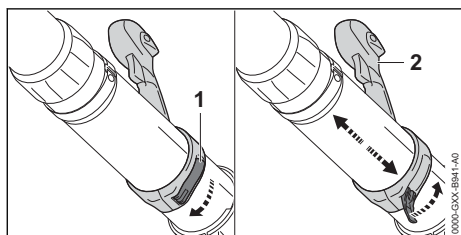

- ▶ Otworzyć złącze szybkomocujące (1).
- ▶ Przesunąć uchwyt manipulacyjny (2) w żądane położenie.
- ▶ Zamknąć złącze szybkomocujące (1). Będzie słychać dźwięk zablokowania złącza szybkomocującego.

8.3 Regulacja rury wydmuchowej

Dyszę można płynnie regulować w zależności od wymiarów ciała użytkownika oraz warunków roboczych.

- ▶ Wyłączyć silnik.

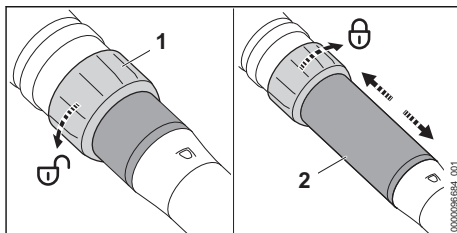

- ▶ Przekręcić nakrętkę kołpakową (1) o pół obrotu w kierunku ↺.
- ▶ Ustawić rurę wydmuchową (2) na odpowiednią długość.
- ▶ Obracać nakrętkę kołpakową (1) aż do oporu w kierunku ↻.

9 Włączanie i wyłączenie dmuchawy

9.1 Włączanie dmuchawy

- ▶ Dmuchawę trzymać za rękkość manipulacyjną prawą ręką, z kciukiem obejmującym rękkość.

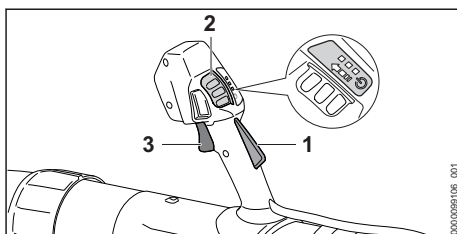

- ▶ Nacisnąć ręką i przytrzymać blokadę dźwigni przełącznika (1).
- ▶ Przesunąć kciukiem suwak odblokowujący (2) w kierunku wskazanym strzałką i puścić, aby wrócił do pozycji wyjściowej. Zaświecą się diody LED informujące o ustawionym ostatnio poziomie mocy.
- ▶ Nacisnąć palcem wskazującym dźwignię przełącznika (3) i przytrzymać ją. Dmuchawa przyspieszy i z dyszy zacznie dmuchać powietrze.

Im mocniej naciska się dźwignię przełącznika (3), tym więcej powietrza dmucha z dyszy.

Dmuchawę można także włączyć, wciskając najpierw suwak odblokowujący (2), a w ciągu 3 minut (dopóki diody są zapalone) blokadę dźwigni przełącznika (1). Dźwignia przełącznika (3) zostanie w ten sposób odblokowana, a dmuchawa będzie gotowa do pracy.

Jeśli dźwignia przełącznika (3) i blokada dźwigni przełącznika (1) zostaną puszczone po włączeniu, diody będą świecić się jeszcze przez 3 minuty. Dopóki diody są zapalone, dmuchawę można włączyć ponownie bez użycia suwaka odblokowującego (2).

9.2 Wyłączanie dmuchawy

- ▶ Puścić dźwignię przełącznika i blokadę dźwigni przełącznika.
Dysza przestanie dmuchać.
- ▶ Jeśli powietrze nadal dmucha z dyszy: Wyciągnąć akumulator i skontaktować się z autoryzowanym dealerem STIHL.
Występuje usterka dmuchawy.

10 Kontrola stanu technicznego dmuchawy

10.1 Sprawdzanie elementów obsługowych

Dźwignia przełącznika

- ▶ Wyciągnąć akumulator.
- ▶ Spróbować nacisnąć dźwignię przełącznika bez naciskania blokady dźwigni przełącznika.
- ▶ Jeśli można nacisnąć dźwignię przełącznika: Nie używać dmuchawy i skontaktować się z autoryzowanym dealerem STIHL.
Blokada dźwigni przełącznika jest uszkodzona.
- ▶ Przesunąć kciukiem suwak odblokowujący w kierunku wskazanym strzałką i puścić, aby wrócił do pozycji wyjściowej.
- ▶ Nacisnąć i przytrzymać blokadę dźwigni przełącznika.
- ▶ Wcisnąć dźwignię przełącznika.
- ▶ Puścić dźwignię przełącznika i blokadę dźwigni przełącznika.
- ▶ Jeżeli suwak odblokowujący, dźwignia przełącznika lub blokada dźwigni przełącznika przesuwają się z oporem lub nie powracają do pozycji wyjściowej, nie używać dmuchawy i skontaktować się z dealerem STIHL.
Suwak odblokowujący, dźwignia przełącznika lub blokada dźwigni przełącznika są uszkodzone.

Włączanie dmuchawy

- ▶ Włożyć akumulator.
- ▶ Nacisnąć ręką i przytrzymać blokadę dźwigni przełącznika.
- ▶ Przesunąć kciukiem suwak odblokowujący w kierunku wskazanym strzałką i puścić, aby wrócił do pozycji wyjściowej.
- ▶ Nacisnąć i przytrzymać dźwignię przełącznika.

- ▶ Dysza zacznie dmuchać powietrzem.
- ▶ Jeżeli 3 diody migają na czerwono, wyjąć akumulator i skontaktować się z dealerem marki STIHL.
Usterka dmuchawy.
- ▶ Puścić dźwignię przełącznika.
Dysza przestanie dmuchać.
- ▶ Jeśli powietrze nadal dmucha z dyszy: Wyciągnąć akumulator i skontaktować się z autoryzowanym dealerem STIHL.
Występuje usterka dmuchawy.

11 Praca dmuchawą

11.1 Trzymanie i prowadzenie dmuchawy

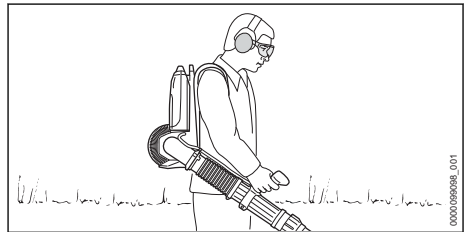

- ▶ Nosić dmuchawę na plecach.
- ▶ Dmuchawę trzymać za rękkość manipulacyjną prawą ręką, z kciukiem obejmującym rękkość, i tak ją prowadzić.

11.2 Ustawianie poziomu mocy

W zależności od zastosowania można ustawić 3 poziomy mocy. Diody LED informują o ustawionym poziomie mocy. Im wyższy poziom mocy, tym więcej powietrza może dmuchać z dyszy.

Ustawiony poziom mocy ma wpływ na czas pracy akumulatora. Im niższy poziom mocy, tym akumulator pracuje dłużej.

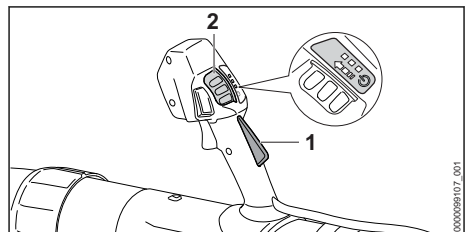

- ▶ Nacisnąć i przytrzymać blokadę dźwigni przełącznika (1).

- ▶ Przesunąć kciukiem suwak odblokowujący (2) w kierunku wskazanym strzałką i puścić, aby wrócił do pozycji wyjściowej. Zaświecą się diody LED informujące o ustawionym poziomie mocy.
- ▶ Przesunąć suwak odblokowujący (2) do przodu i zwolnić, aby wrócił do pozycji wyjściowej. Jest ustawiony następny poziom mocy. Po trzecim stopniu mocy następuje ponownie pierwszy stopień mocy.
- ▶ Przesuwać suwak odblokowujący (2) do przodu i puszczać go, aby powrócił do pozycji wyjściowej, aż zostanie ustawiony odpowiedni poziom mocy.

11.3 Aktywowanie i dezaktywowanie tempomatu

Niezależnie od ustawionego stopnia mocy można uaktywnić funkcję tempomatu. Każdą żądaną siłą nadmuchu można zablokować za pomocą tempomatu.

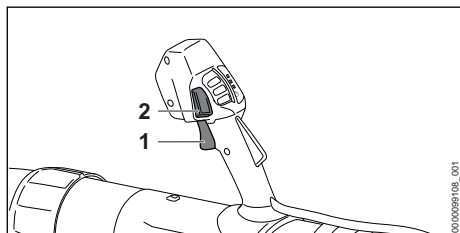

- ▶ Włączyć dmuchawę.
- ▶ Ustawić poziom mocy.
- ▶ Ustawić siłę nadmuchu za pomocą dźwigni przełącznika (1).
- ▶ Nacisnąć przycisk tempomatu (2). Siła nadmuchu została zablokowana. Można zwolnić dźwignię przełącznika.

Aby dezaktywować tempomat, ponownie nacisnąć przycisk tempomatu (2).

11.4 Aktywacja funkcji Boost

Niezależnie od ustawionego stopnia mocy można uaktywnić funkcję wzmocnienia Boost. Gdy funkcja Boost jest aktywna, dmuchawa pracuje z maksymalną mocą.

Funkcja Boost ma wpływ na czas pracy akumulatora. Im dłużej jest aktywna funkcja Boost, tym krótszy jest czas pracy akumulatora.

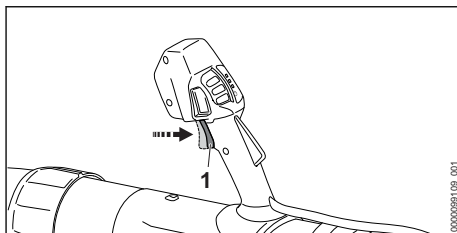

- ▶ Docisnąć dźwignię przełącznika (1) i przytrzymać ją w tej pozycji. Diody LED migają kolejno. Funkcja Boost jest aktywna.

Puszczenie dźwigni przełącznika (1) powoduje wyłączenie funkcji Boost. Zostaje ponownie używany uprzednio poziom mocy.

11.5 Tryb dmuchawy

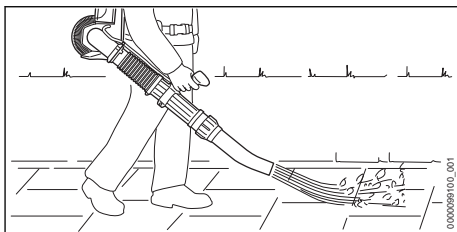

- ▶ Skierować dyszę w stronę ziemi.
- ▶ Pracować powoli i miarowo.

12 Po zakończeniu pracy

12.1 Po zakończeniu pracy

- ▶ Wyłączyć dmuchawę i wyjąć akumulator.
- ▶ Jeśli dmuchawa jest mokra: Odczekać do wyschnięcia dmuchawy.
- ▶ Czyszczenie dmuchawy.

13 Transport

13.1 Transport dmuchawy

- ▶ Wyłączyć dmuchawę i wyjąć akumulator.

Przeniesienie dmuchawy

- ▶ Przenosić dmuchawę na plecach i prawą ręką przytrzymywać rurę wydmuchową za rękkość manipulacyjną.

Transport dmuchawy w samochodzie

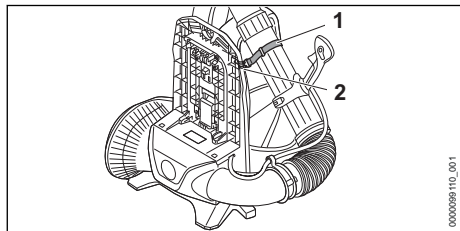

- ▶ Przymocować rurę wydmuchową taśmą (1) do haka (2) płyty barkowej.
- ▶ Dmuchawę zabezpieczyć w taki sposób, aby nie mogła się przewrócić lub przesunąć.

14 Przechowywanie

14.1 Przechowywanie dmuchawy

- ▶ Wyłączyć dmuchawę i wyjąć akumulator.
- ▶ Przechowywać dmuchawę w poniższy sposób:
 - Dmuchawę zabezpieczyć w taki sposób, aby nie mogła się przewrócić lub przesunąć.
 - Dmuchawę przechowywać w miejscu niedostępnym dla dzieci.
 - Dmuchawa musi być czysta i sucha.

15 Czyszczenie

15.1 Czyszczenie dmuchawy

- ▶ Wyłączyć dmuchawę i wyjąć akumulator.

17 Rozwiązywanie problemów

17.1 Rozwiązywanie problemów z dmuchawą i akumulatorem

| Usterka | Diody na akumulatorze | Przyczyna | Sposób usunięcia |
|--|---------------------------------|--|---|
| Po włączeniu dmuchawa nie podejmuje pracy. | 1 dioda miga na zielono. | Zbyt niski poziom naładowania akumulatora. | ▶ Naładować akumulator w sposób opisany w instrukcji obsługi ładowarek STIHL AL 101, 301, 301-4, 500. |
| | 1 dioda świeci się na czerwono. | Akumulator jest za ciepły lub za zimny. | ▶ Wyciągnąć akumulator. ▶ Pozostawić akumulator do ostygnięcia lub ogrzania. |
| | 3 diody migają na czerwono. | Usterka dmuchawy. | ▶ Wyjąć akumulator i włożyć go ponownie. ▶ Włączyć dmuchawę. ▶ Jeżeli 3 diody nadal migają na czerwono, nie używać dmuchawy i skontaktować się z autoryzowanym dealerm STIHL. |
| | 3 diody świecą się na czerwono. | Dmuchawa przegrzała się. | ▶ Wyciągnąć akumulator. ▶ Zaczekać, aż dmuchawa ostygnie. |
| | 4 diody migają na czerwono. | Usterka akumulatora. | ▶ Wyjąć akumulator i włożyć go ponownie. ▶ Włączyć dmuchawę. |

- ▶ Wyczyścić dmuchawę, wycierając ją wilgotną ścierką.
- ▶ Wyczyścić pędzlem otwory wentylacyjne.
- ▶ Wyczyścić kratkę ochronną za pomocą pędzla lub miękkiej szczotki.

16 Konserwacja i naprawa

16.1 Terminy konserwacji

Terminy konserwacji są zależne od warunków otoczenia oraz warunków pracy. Firma STIHL zaleca następujące interwały konserwacyjne:

Co roku

- ▶ Dokonać przeglądu dmuchawy w punkcie autoryzowanego dealera STIHL.

16.2 Konserwacja i naprawa dmuchawy

Użytkownik nie powinien samodzielnie ani naprawiać, ani poddawać dmuchawy konserwacji technicznej.

- ▶ Jeżeli dmuchawa wymaga konserwacji technicznej, jest uszkodzona lub ma usterkę, skontaktuj się z dealerm marki STIHL.

| Usterka | Diody na akumulatorze | Przyczyna | Sposób usunięcia |
|---|---------------------------------|---|--|
| | | | <ul style="list-style-type: none"> ▶ Jeżeli 4 diody nadal migają na czerwono, nie używać akumulatora i skontaktować się z autoryzowanym dealerm STIHL. |
| | | Przerwa między stykami elektrycznymi dmuchawy i akumulatora. | <ul style="list-style-type: none"> ▶ Wyciągnąć akumulator. ▶ Jeśli dmuchawa nadal nie uruchamia się po włączeniu: wyczyścić powierzchnie styku wtyczki w sposób opisany w instrukcji obsługi akumulatora STIHL AR L lub instrukcji obsługi adaptera do dwóch akumulatorów STIHL ADA 1000. |
| | | Dmuchała lub akumulator są wilgotne. | <ul style="list-style-type: none"> ▶ Zaczekać, aż dmuchała lub akumulator wyschnie. |
| | | Dźwignia przełącznika jest naciśnięta jeszcze przed przesunięciem suwaka odblokowującego. | <ul style="list-style-type: none"> ▶ Dmuchałkę włączać w sposób opisany w niniejszej instrukcji. |
| Dmuchała wyłącza się podczas pracy. | 3 diody świecą się na czerwono. | Dmuchała przegrzała się. | <ul style="list-style-type: none"> ▶ Wyciągnąć akumulator. ▶ Zaczekać, aż dmuchała ostygnie. |
| | | Występuje usterka elektryczna. | <ul style="list-style-type: none"> ▶ Wyjąć akumulator i włożyć go ponownie. ▶ Jeśli dmuchała nadal nie uruchamia się po włączeniu: wyczyścić powierzchnie styku wtyczki w sposób opisany w instrukcji obsługi akumulatora STIHL AR L lub instrukcji obsługi adaptera do dwóch akumulatorów STIHL ADA 1000. ▶ Włączyć dmuchałkę. |
| Dmuchała pracuje za krótko na akumulatorze. | | Akumulator nie jest całkowicie naładowany. | <ul style="list-style-type: none"> ▶ Naładować całkowicie akumulator w sposób opisany w instrukcji obsługi ładowarek STIHL AL 101, 301, 301-4, 500. |
| | | Przekroczona żywotność akumulatora. | <ul style="list-style-type: none"> ▶ Wymienić akumulator. |

18 Dane techniczne

18.1 Dmuchała STIHL BGA 300.1

- Dozwolone akumulatory:
 - STIHL AR L
 - STIHL AP razem z adapterem do dwóch akumulatorów ADA 1000
- Siła dmuchawy: 26 N
- Maks. prędkość powietrza: 86 m/s
- Średnia prędkość powietrza: 72 m/s
- Maks. przepływ powietrza (bez dmuchawy): 1345 m³/h
- Przepływ powietrza: 970 m³/h
- Masa bez akumulatora: 7,4 kg

Czas pracy podano na stronie www.stihl.com/battery-life.

18.2 Poziomy hałas i wibracji

Wartość korekcji poziomu ciśnienia akustycznego wynosi 2 dB(A). Wartość korekcji poziomu mocy akustycznej wynosi 2 dB(A). Wartość korekcji poziomu drgań wynosi 2 m/s².

- Firma STIHL zaleca stosowanie ochrony słuchu.
- Poziom ciśnienia akustycznego L_{PA} zmierzony wg EN 50636-2-100: 84 dB(A).
 - Poziom mocy akustycznej L_{WA} zmierzony wg EN 50636-2-100: 94 dB(A).
 - Wartość drgań a_{hv} mierzona wg EN 50636-2-100, rękojeść manipulacyjna: < 0,2 m/s².

Podane poziomy drgań zostały zmierzone zgodnie ze znormalizowaną procedurą testową i mogą służyć do porównywania urządzeń elektrycznych. Rzeczywiste poziomy drgań mogą

różnić się od podanych wartości w zależności od sposobu używania urządzenia. Podane poziomy drgań mogą być wykorzystane do wstępnego oszacowania obciążenia wibracjami. Należy oszacować rzeczywiste obciążenie wibracjami. Można przy tym uwzględnić także czas, przez jaki urządzenie elektryczne jest wyłączone, oraz czas, przez jaki jest wprowadzanie włączone, ale pracuje bez obciążenia.

Informacje na temat spełnienia wymagań dyrektywy 2002/44/WE dotyczącej ochrony pracowników przed wibracjami podano na stronie: www.stihl.com/vib.

18.3 REACH

Rozporządzenie REACH jest unijnym rozporządzeniem w sprawie rejestracji, oceny, udzielania zezwoleń i stosowanych ograniczeń w zakresie chemikaliów.

Informacje dotyczące zgodności z rozporządzeniem REACH znajdują się pod adresem: www.stihl.com/reach.

19 Części zamienne i akcesoria

19.1 Części zamienne i akcesoria

STIHL Symbole te oznaczają oryginalne części zamienne i akcesoria marki STIHL.

Firma STIHL zaleca używanie oryginalnych części zamiennych i akcesoriów STIHL.

Mimo nieustannej obserwacji rynku firma STIHL nie jest w stanie ocenić niezawodności, bezpieczeństwa i przydatności części zamiennych i akcesoriów innych producentów i dlatego nie może ręczyć za ich używanie.

Oryginalne części zamienne i akcesoria STIHL można nabyć u dealerów STIHL.

20 Utylizacja

20.1 Utylizacja dmuchawy

Informacje na temat utylizacji są dostępne w lokalnym urzędzie lub u dealera marki STIHL.

Nieprawidłowa utylizacja może powodować szkody na zdrowiu i obciążać środowisko.

- ▶ Produkty STIHL i ich opakowania zgodnie z lokalnymi przepisami oddać do właściwego miejsca zbiórki w celu recyklingu.
- ▶ Nie wyrzucać do zwykłego pojemnika na odpady komunalne.

21 Deklaracja zgodności UE

21.1 Dmuchała STIHL BGA 300.1

ANDREAS STIHL AG & Co. KG

Badstraße 115

D-71336 Waiblingen

Niemcy

oświadcza na własną odpowiedzialność, że

- Wykonanie: dmuchała akumulatorowa
- Producent: STIHL
- Typ: BGA 300.1
- Nr identyfikacji serii: BA03

spełnia obowiązujące postanowienia dyrektyw 2011/65/UE, 2006/42/WE, 2014/30/UE oraz 2000/14/WE i zostało opracowane oraz wykonane zgodnie z wydaniami następujących norm obowiązującymi w dniu produkcji: EN 55014-1, EN 55014-2, EN 62841-1 z uwzględnieniem normy EN 50636-2-100.

Zmierzony i gwarantowany poziom mocy akustycznej wyznaczono zgodnie z dyrektywą 2000/14/WE, załącznik V.

- Zmierzony poziom mocy akustycznej: 94 dB(A)
- Gwarantowany poziom mocy akustycznej: 96 dB(A)

Dokumentacja techniczna jest przechowywana w dziale certyfikacji produktów firmy ANDREAS STIHL AG & Co. KG.

Rok produkcji, kraj produkcji oraz numer seryjny są podane na dmuchawie.

Waiblingen, 15.12.2022

ANDREAS STIHL AG & Co. KG

z up. 

Robert Olma, Vice President, Regulatory Affairs & Global Governmental Relations

22 Deklaracja zgodności UKCA

22.1 Dmuchała STIHL BGA 300.1

**UK
CA**

ANDREAS STIHL AG & Co. KG

Badstraße 115

D-71336 Waiblingen

Niemcy

oświadcza na własną odpowiedzialność, że

- Wykonanie: dmuchawa akumulatorowa
- Producent: STIHL
- Typ: BGA 300.1
- Nr identyfikacji serii: BA03

spełnia odnośne wymagania brytyjskich rozporządzeń The Restriction of the Use of Certain Hazardous Substances in Electrical and Electronic Equipment Regulations 2012, Supply of Machinery (Safety) Regulations 2008, Electromagnetic Compatibility Regulations 2016 i Noise Emission in the Environment by Equipment for use Outdoors Regulations 2001 oraz zostało skonstruowane i wyprodukowane zgodnie z normami: EN 55014-1, EN 55014-2, EN 62841-1 w wersjach obowiązujących w dniu produkcji, z uwzględnieniem normy EN 50636-2-100.

Do ustalenia zmierzonego i gwarantowanego poziomu mocy akustycznej zastosowano postępowanie przewidziane przez brytyjskie rozporządzenie Noise Emission in the Environment by Equipment for use Outdoors Regulations 2001, Schedule 8.

- Zmierzony poziom mocy akustycznej: 94 dB(A)
- Gwarantowany poziom mocy akustycznej: 96 dB(A)

Dokumentacja techniczna jest przechowywana w firmie ANDREAS STIHL AG & Co. KG.

Rok produkcji, kraj produkcji oraz numer seryjny są podane na dmuchawie.

Waiblingen, 15.12.2022

ANDREAS STIHL AG & Co. KG

z up. 

Robert Olma, Vice President, Regulatory Affairs & Global Governmental Relations

23 Adresy

www.stihl.com

24 Ogólne wskazówki bezpieczeństwa obowiązujące

podczas pracy narzędziami z napędem elektrycznym

24.1 Wprowadzenie

Niniejszy rozdział oddaje sens ogólnych zasad bezpieczeństwa pracy przy użyciu ręcznych, mechanicznych elektronarzędzi, wstępnie sformułowanych w normie EN/IEC 62841.

Firma STIHL jest zobowiązana do przedrukowania tych tekstów.

W wypadku akumulatorowych urządzeń STIHL nie znajdują zastosowania wskazówki bezpieczeństwa podane w punkcie „Elektryczne wskazówki bezpieczeństwa” dot. unikania porażenia prądem elektrycznym.



OSTRZEŻENIE

- **Przeczytać wszystkie wskazówki bezpieczeństwa, instrukcje, ilustracje i dane techniczne dołączone do tego elektronarzędzia.** Nieprzestrzeżenie poniższych instrukcji może spowodować porażenie prądem elektrycznym, wybuch pożaru i/lub ciężkie obrażenia ciała. **Wszystkie wskazówki i zalecenia dotyczące bezpieczeństwa należy starannie przechować w celu ewentualnego posłużenia się nimi w przyszłości.**

Pojęcie "elektronarzędzie" zastosowane w niniejszych wskazówkach dotyczących bezpieczeństwa odnosi się do elektronarzędzi, których napęd stanowi napięcie sieciowe (z przewodem zasilania sieciowego) oraz tych, do których napędu użyto akumulatora (bez przewodu zasilania sieciowego).

24.2 Bezpieczeństwo na stanowisku pracy

- a) **Utrzymywać porządek i zapewnić dobre oświetlenie na stanowisku pracy.** Nieporządek lub niewystarczające oświetlenie mogą być przyczyną wypadku.
- b) **Nie należy pracować elektronarzędziem w otoczeniu, w którym występuje zagrożenie eksplozją, w którym znajdują się łatwopalne ciecze, gazy i pyły.** Elektronarzędzia wytwarzają iskry, które mogą spowodować zapłon pyłów lub oparów.
- c) **Podczas używania elektronarzędzia nie pozwól na zbliżanie się dzieci i innych osób.** W razie odwrócenia uwagi można łatwo utracić kontrolę nad elektronarzędziem.

24.3 Bezpieczeństwo elektryczne

- a) **Wtyczka zasilania elektronarzędzia musi pasować do gniazdka elektrycznego. Nie wolno w żaden sposób modyfikować wtyczki. Nie używać przejściówek razem z uziemionymi elektronarzędziami.** Niezmodyfikowane wtyczki i odpowiednie gniazdka elektryczne zmniejszają ryzyko porażenia prądem elektrycznym.
- b) **Unikać kontaktu ciała z uziemionymi powierzchniami, np. rurami, grzejnikami, piecami i lodówkami.** Jeżeli ciało użytkownika jest uziemione, występuje podwyższone ryzyko porażenia prądem elektrycznym.
- c) **Chronić elektronarzędzia przed deszczem i wilgocią.** Jeżeli woda wniknie do wnętrza elektronarzędzia, zwiększa się ryzyko porażenia prądem elektrycznym.
- d) **Nie używać przewodu zasilającego w niewłaściwy sposób. Nie używać przewodu zasilającego do przenoszenia, ciągnięcia lub wyciągania wtyczki z gniazdka. Chronić przewód zasilający przed wysokimi temperaturami, kontaktem z olejami, ostrymi krawędziami oraz ruchomymi elementami.** Uszkodzone lub poskręcane przewody zwiększają ryzyko porażenia prądem elektrycznym.
- e) **W przypadku używania elektronarzędzia na zewnątrz wolno stosować wyłącznie przedłużacze do użytku na zewnątrz.** Stosowanie przedłużacza dopuszczonego do użytku na zewnątrz zmniejsza ryzyko porażenia prądem elektrycznym.
- f) **Jeżeli nie można uniknąć użycia elektronarzędzia w wilgotnym otoczeniu, należy stosować wyłącznik różnicowo-prądowy.** Używanie wyłącznika różnicowo-prądowego zmniejsza ryzyko porażenia prądem elektrycznym.

24.4 Bezpieczeństwo ludzi

- a) **Podczas pracy elektronarzędziem należy zachować ostrożność, uwagę i zdrowy rozsądek. Nie pracować elektronarzędziem w przypadku zmęczenia lub pod wpływem narkotyków, alkoholu i leków.** Moment nieuwagi podczas pracy elektronarzędziem może prowadzić do poważnych obrażeń.
- b) **Stosować środki ochrony indywidualnej i zawsze nosić okulary ochronne.** Stosowanie środków ochrony indywidualnej, takich jak maska przeciwpyłowa, obuwie ochronne z antypoślizgowymi podeszwami, kask ochronny czy ochronniki słuchu, dostosowa-

nych do rodzaju elektronarzędzia i warunków pracy, zmniejsza ryzyko obrażeń.

- c) **Unikać niezamierzonego uruchomienia. Przed podłączeniem elektronarzędzia do zasilania i/lub podłączeniem akumulatora oraz przed podniesieniem i przenoszeniem elektronarzędzia należy sprawdzić, czy jest ono wyłączone.** Noszenie elektronarzędzia z palcem na włączniku lub podłączanie do zasilania włączonego elektronarzędzia może prowadzić do wypadków.
- d) **Przed włączeniem elektronarzędzia należy usunąć wszystkie narzędzia do ustawiania i klucze.** Narzędzie lub klucz znajdujący się w obracającym się elemencie elektronarzędzia może spowodować obrażenia.
- e) **Unikać pracy w nienaturalnej pozycji ciała. Przyjąć prawidłową i stabilną postawę ciała, aby nie stracić równowagi.** Dzięki temu w niespodziewanych sytuacjach łatwiej jest zachować kontrolę nad elektronarzędziem.
- f) **Nosić odpowiednią odzież roboczą. Nie nosić zbyt obszernej odzieży ani biżuterii. Nie zbliżać włosów i odzieży do ruchomych elementów.** Luźna odzież, biżuteria lub długie włosy mogą zostać pochwycone przez ruchome elementy.
- g) **Jeśli można zamontować urządzenia odciążowe, należy je podłączyć i używać zgodnie z przeznaczeniem.** Zastosowanie odkurzacza zmniejsza zagrożenia powodowane przez pył.
- h) **Nie ulegać fałszywemu poczuciu bezpieczeństwa i nie ignorować zasad bezpieczeństwa dotyczących elektronarzędzi, nawet jeśli po wielokrotnym użyciu użytkownik potrafi korzystać z elektronarzędzia.** Brak ostrożności może w ciągu ułamków sekundy spowodować ciężkie obrażenia.

24.5 Używanie elektronarzędzia

- a) **Nie przeciążać elektronarzędzia. Do pracy używać odpowiedniego elektronarzędzia.** Dobór odpowiedniego elektronarzędzia zwiększa wygodę i bezpieczeństwo pracy.
- b) **Nie używać elektronarzędzia z uszkodzonym włącznikiem.** Elektronarzędzie, którego nie można włączyć ani wyłączyć, jest niebezpieczne i musi zostać natychmiast naprawione.
- c) **Przed dokonaniem ustawień w urządzeniu, wymianą elementów wyposażenia lub odłożeniem elektronarzędzia należy wyciągnąć**

- wtyczkę z gniazdka oraz/lub wyjąć akumulator. Uniemożliwi to niezamierzone uruchomienie elektronarzędzia.
- d) **Jeżeli elektronarzędzie nie będzie używane, należy odłożyć je w miejscu poza zasięgiem dzieci. Nie udostępniać elektronarzędzia osobom, które nie potrafią go obsługiwać lub nie przeczytały niniejszej instrukcji.** Elektronarzędzia są niebezpieczne, jeżeli są używane przez osoby niedysponujące odpowiednim doświadczeniem.
- e) **Dbać odpowiednio o elektronarzędzia i narzędzia. Sprawdzić, czy ruchome elementy działają prawidłowo i czy poruszają się swobodnie, czy elementy nie są pęknięte lub uszkodzone w stopniu pogarszającym działanie elektronarzędzia. Przed rozpoczęciem pracy należy naprawić uszkodzone elementy.** Przyczyną wielu wypadków przy pracy jest brak prawidłowej konserwacji elektronarzędzi.
- f) **Narzędzia tnące muszą być naostrzone i czyste.** Starannie pielęgnowane narzędzia tnące z naostrzonymi krawędziami tnącymi rzadziej się klinują i są łatwiejsze w prowadzeniu.
- g) **Używać elektronarzędzi, wyposażenia i narzędzi zgodnie z niniejszymi wskazówkami. Należy przy tym uwzględnić warunki pracy oraz wykonywane zadanie.** Używanie elektronarzędzi do innych celów może prowadzić do niebezpiecznych sytuacji.
- h) **Uchwyty i powierzchnie uchwytów muszą być suche, czyste i niezabrudzone olejem i smarem.** Śliskie uchwyty i powierzchnie uchwytów nie pozwalają na bezpieczną obsługę i zachowanie kontroli nad elektronarzędziem w nieprzewidywanych sytuacjach.
- c) **Nie wolno przechowywać nieużywanych akumulatorów w pobliżu spinaczy biurowych, monet, kluczy, gwoździ, śrub lub innych małych przedmiotów metalowych, które mogłyby doprowadzić do zwarcia biegunów akumulatora.** Zwarcie pomiędzy zestykami akumulatora może prowadzić do poparzeń lub do wybuchu pożaru.
- d) **Przy nieprawidłowym użytkowaniu z akumulatora może wypłynąć ciecz. Należy unikać kontaktu z cieczą. W razie przypadkowego kontaktu spłukać miejsce wodą. Jeżeli ciecz przedostanie się do oczu, należy dodatkowo skorzystać z pomocy lekarza.** Wypływająca ciecz akumulatorowa może wywołać podrażnienia skóry i spowodować poparzenia.
- e) **Nie wolno korzystać z uszkodzonego lub zmodyfikowanego akumulatora.** Uszkodzone lub zmodyfikowane akumulatory mogą zachowywać się w sposób nieprzewidywany i spowodować pożar, wybuch lub ciężkie obrażenia.
- f) **Nie wolno narażać akumulatora na działanie ognia lub wysokich temperatur.** Ogień lub temperatura wynosząca ponad 130°C (265°F) mogą spowodować wybuch.
- g) **Należy przestrzegać wszystkich instrukcji ładowania i nie ładować akumulatora lub narzędzia akumulatorowego poza zakresem temperatur podanym w instrukcji użytkowania.** Nieprawidłowe ładowanie lub ładowanie poza zakresem temperatur podanym w instrukcji użytkowania może prowadzić do uszkodzenia akumulatora i zwiększać ryzyko pożaru.

24.6 Stosowanie i obchodzenie się z narzędziem akumulatorowym

- a) **Akumulatory należy ładować wyłącznie przy pomocy ładowarek, które są zalecane przez producenta.** Dla ładowarek, które zostały skonstruowane dla określonego rodzaju akumulatorów, występuje zagrożenie wybuchem pożaru, jeżeli zostaną zastosowane do ładowania innych akumulatorów.
- b) **W związku z tym, do urządzeń elektrycznych wolno stosować tylko te akumulatory, które zostały dla nich przewidziane.** Używanie innych akumulatorów może być przyczyną obrażeń i prowadzić do pożaru.

24.7 Serwis

- a) **Naprawy posiadanego urządzenia elektrycznego należy zlecać tylko wykwalifikowanym elektrotechnikom oraz wyłącznie z zastosowaniem oryginalnych części zamiennych.** W ten sposób można stwierdzić, że urządzenie jest bezpieczne.
- b) **Nie wolno nigdy poddawać konserwacji uszkodzonych akumulatorów.** Wszystkie prace konserwacyjne związane z akumulatorami mogą być przeprowadzane tylko przez producenta lub upoważnione punkty obsługi klienta.

СЪДЪРЖАНИЕ

| | | |
|----|--|-----|
| 1 | Предговор..... | 184 |
| 2 | Информация относно настоящото Ръководството за употреба..... | 184 |
| 3 | Преглед на съдържанието..... | 185 |
| 4 | Указания за безопасност..... | 186 |
| 5 | Подготовка на апарата за обдухване за работа..... | 189 |
| 6 | Сглобяване на апарата за обдухване. | 190 |
| 7 | Поставяне и изваждане на акумулатора | 190 |
| 8 | Настройване на апарата за обдухване за ползателя..... | 191 |
| 9 | Включване и изключване на апарата за обдухване..... | 192 |
| 10 | Проверка на апарата за обдухване..... | 192 |
| 11 | Работа с апарата за обдухване..... | 193 |
| 12 | След работа..... | 194 |
| 13 | Транспортиране..... | 194 |
| 14 | Съхранение..... | 195 |
| 15 | Почистване..... | 195 |
| 16 | Техническо обслужване и ремонт..... | 195 |
| 17 | Отстраняване на неизправности..... | 195 |
| 18 | Технически данни..... | 197 |
| 19 | Резервни части и принадлежности..... | 197 |
| 20 | Отстраняване /изхвърляне..... | 198 |
| 21 | Декларация на ЕС (EU) за съответствие | 198 |
| 22 | Декларация за съответствие UKCA..... | 198 |
| 23 | Адреси..... | 199 |
| 24 | Общи указания за безопасност за електрически инструменти..... | 199 |

1 Предговор

Уважаеми клиенти,

Радваме се, че сте избрали изделие на фирма STIHL. Ние разработваме и произвеждаме продукти с най-високо качество в съответствие с изискванията на нашите клиенти. Така се създават продукти, които се отличават с висока надеждност дори при изключително високо натоварване.

STIHL също така държи на най-високото ниво в обслужването. Сътрудниците в специализираните ни търговски обекти са готови да ви дадат компетентна консултация и съвети, както и да поемат комплексно техническо обслужване на закупените от Вас апарати.

STIHL е категоричен привърженик на устойчивото и отговорно отношение към природата. Настоящото ръководство за употреба следва да Ви подпомогне в продължителното, сигурно и екологично използване на Вашия продукт на STIHL.

Благодарим Ви за доверието и Ви пожелаваме удоволствие от употребата на изделието от фирма STIHL.



Dr. Nikolas Stihl

ВАЖНО! ПРОЧЕТЕТЕ ПРЕДИ УПОТРЕБА – И СЪХРАНЯВАЙТЕ.

2 Информация относно настоящото Ръководството за употреба

2.1 Действащи документи

Валидни са местните предписания за безопасност.

- ▶ Допълнително към настоящото ръководство за употреба да се прочетат, разберат и съхраняват следните документи:
 - Ръководство за употреба на акумулаторната батерия STIHL AR L
 - Ръководство за употреба на адаптера с две отделения за акумулаторни батерии STIHL ADA 1000
 - Ръководство за употреба на зарядните устройства STIHL AL 101, 301, 301-4, 500
 - Указания за безопасност на акумулаторната батерия STIHL AP
 - Информация за безопасност за акумулаторните батерии и изделията с вградена акумулаторна батерия на STIHL: www.stihl.com/safety-data-sheets

2.2 Обозначение на предупредителни указания, които се срещат в текста



ПРЕДУПРЕЖДЕНИЕ

- Това указание предупреждава за опасностите, които могат да доведат до тежки наранявания или до смърт.
 - ▶ Посочените мерки ще помогнат за предотвратяването на тежки наранявания или смърт.

УКАЗАНИЕ

- Това указание предупреждава за опасности, които могат да доведат до материални щети.
 - ▶ Посочените мерки ще помогнат за предотвратяването на материални щети.

2.3 Символи в текста

 Този символ насочва към глава от настоящото ръководство за употреба.

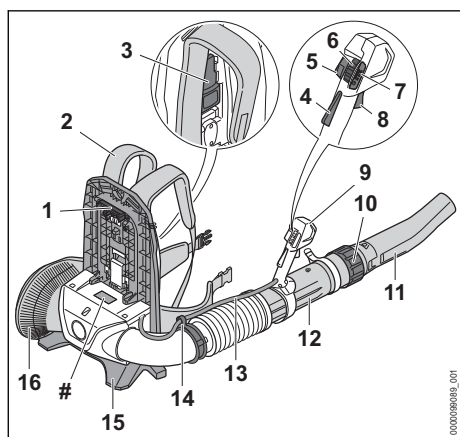
3 Преглед на съдържанието**3.1 Апарат за обдухване**

- 1 Щепсел**
Щепселът свързва апарата за обдухване с акумулаторната батерия.
- 2 Колан за носене**
Коланът за носене разпределя теллото на апарата за обдухване върху тялото.
- 3 Лост**
Лостът закрепва акумулаторната батерия към самара.
- 4 Блокировка на лоста за ръчно включване/изключване**
С блокировката на лоста за ръчно включване/изключване се деблокира лостът за ръчно включване/изключване.
- 5 Бутон за газта за задържане**
Бутонът за газта за задържане заключва силата на духане.

- 6 Освобождаващ шибър**
Освобождаващият шибър служи за включване на апарата за обдухване и за настройване на степента на мощност.
- 7 Светодиоди**
Светодиодите показват настроената степен на мощност.
- 8 Лост за ръчно включване/изключване**
Лостът за ръчно включване/изключване включва и изключва апарата за обдухване.
- 9 Дръжка за управление**
Дръжката за управление служи за управление, държане и водене на духателната тръба.
- 10 Холендрова гайка**
Холендровата гайка служи за настройване на дължината на духателната тръба.
- 11 Дюза**
Дюзата насочва и фокусира въздушния поток.
- 12 Духателна тръба**
Духателната тръба направлява въздушния поток.
- 13 Кабелен сноп**
Кабелният сноп служи за свързване на лоста за газта с двигателя.
- 14 Държач на кабелния сноп**
Държачът на кабелния сноп служи за закрепване на кабелния сноп.
- 15 Опорно краче**
Опорното краче се използва за поставяне на апарата за обдухване на земята.
- 16 Предпазна решетка**
Предпазната решетка защитава ползвателя от движещите се части на апарата за обдухване.

Табелка с техническите данни с машинния номер

3.2 Символи

Символите могат да се намират върху апарата за обдухване и означават следното:



В тази позиция холендровата гайка е отворена. Духателната тръба може да бъде извадена.





В тази позиция холендровата гайка е затворена. Духателната тръба не може да се извади.





Лостът се фиксира с щракване.

 Въртете в тази посока, за да монтирате дюзата.

 Преместете освобождаващия шибър напред, за да включите апарата за обдухване и да настроите степените на мощност.

 Активирайте и деактивирайте бутона на газта за задържане.

 Гарантирано максимално ниво на звуковата мощност в съответствие с Директива 2000/14/ЕО в децибелни / dB(A), за да се направят сравними звуковите емисии на изделията.

 Изделието да не се изхвърля заедно с битовите отпадъци.

4 Указания за безопасност

4.1 Предупредителни символи

Предупредителните символи върху апарата за обдухване означават следното:

 Да се спазват указанията за безопасност и мерките, свързани с тях.

 Да се прочете, разбере и съхранява настоящото Ръководство за употреба.

 Носете предпазни очила и антифони.

 Приберете дългите коси така, че да не се издърпат в апарата при обдухване.

 Да се обърне внимание върху указанията за безопасност, отнасящи се до изхвърчащите нагоре предмети и мерките срещу тях.

 Да се спазва безопасно разстояние.

 Изваждайте акумулаторната батерия при прекъсване на работа, при транспортиране, съхраняване, по време на дейностите по поддръжката или ремонта на машината.

4.2 Употреба по предназначение

Апаратът за обдухване STIHL BGA 300.1 служи за издухване на шума, трева, хартиени отпадъци и други подобни материали.

Апаратът за обдухване може да се използва при дъжд.

Този апарат за обдухване се снабдява с енергия от акумулаторна батерия STIHL AR L или акумулаторна батерия STIHL AP заедно с адаптера с две отделения за акумулаторни батерии STIHL ADA 1000.

▲ ПРЕДУПРЕЖДЕНИЕ

- Акумулаторни батерии, които не са одобрени от STIHL за употреба с апарата за обдухване, могат да предизвикат пожар и експлозия. Може да се стигне до тежки наранявания и смърт на хора и до материални щети.
 - ▶ Използвайте апарата за обдухване с акумулаторна батерия STIHL AR L или акумулаторна батерия STIHL AP заедно с адаптера с две отделения за акумулаторни батерии STIHL ADA 1000.
- При използване на апарата за обдухване или акумулаторната батерия не по предназначение, може да се стигне до тежки наранявания или смърт на хора, както и до възникване на материални щети.
 - ▶ Използвайте апарата за обдухване така, както е описано в това ръководство за употреба.
 - ▶ Използвайте акумулаторната батерия така, както е описано в ръководството за употреба на акумулаторната батерия STIHL AR L или в ръководството за употреба на адаптера с две отделения за акумулаторни батерии STIHL ADA 1000.

4.3 Изисквания към ползвателя

▲ ПРЕДУПРЕЖДЕНИЕ

- Ползвателите, които не са инструктирани предварително, не са в състояние да разпознаят или преценят опасностите, свързани с апарата за обдухване. Ползвателят или други хора могат да получат тежки или смъртоносни наранявания.
 - ▶ Ръководството за употреба да се прочете, разбере и съхранява.
- ▶ Ако апаратът за обдухване се дава на друг ползвател: да му се предаде също и ръководството за употреба.
- ▶ Уверете се, че ползвателят удовлетворява следните изисквания:
 - Ползвателят е отпочинал.
 - Ползвателят физически, сетивно и умствено е способен да обслужва апарата за обдухване и да работи с

него. В случай че ползвателят физически, сетивно или умствено е ограничен да го направи, той може да работи с тях само под надзора или ръководството на отговорно лице.

- Ползвателят е в състояние да разпознае и прецени опасностите от апарата за обдуване.
- Ползвателят е пълнолетно лице или се обучава професионално в съответствие с националните разпоредби под надзора на друго лице.
- Ползвателят трябва да е получил инструкции от сътрудник в специализиран търговски обект на фирма STIHL или от друг компетентен човек, преди да пристъпи към работа с апарата за обдуване за първи път.
- Ползвателят не се намира под въздействие на алкохол, медикаменти или наркотици.
- ▶ При съмнения се обърнете към специализиран търговски обект на фирма STIHL.

4.4 Облекло и екипировка

▲ ПРЕДУПРЕЖДЕНИЕ

- По време на работа дългите коси могат да се втеглят в апарата за обдуване. Ползвателят може да бъде сериозно ранен.



- ▶ Приберете и осигурете дългата коса по такъв начин, че тя да се намира над раменете и да не може да се втегли в апарата за обдуване.

- По време на предмети могат да бъдат изхвърлени с висока скорост. Ползвателят може да бъде ранен.



- ▶ Носете плътно прилягащи предпазни очила. Подходящи защитни очила са тези, които са минали проверка по стандарт EN 166 или по националните нормативи и със съответна маркировка се предлагат в търговската мрежа.

- ▶ Носете дълъг панталон.

- По време на работа възниква шум. Шумът може да увреди слуха.



- ▶ Необходимо е да се носят антифони.

- По време на работа може да се вдигне прах. Вдишаният прах може да увреди

здравето и да предизвика алергични реакции.

- ▶ Ако се вдига прах: носете противопрахова маска.
- Неподходящото облекло може да се оплете в дървения материал, храстите и в апарата за обдуване. Ползватели без подходящо облекло могат да получат тежки наранявания.
- ▶ Носете плътно прилягащо облекло.
- ▶ Не носете шалове и бижута.
- Ако ползвателят носи неподходящи обувки, той може да се подхлъзне. Ползвателят може да бъде ранен.
- ▶ Носете здрави затворени обувки с подметки с грайфери.

4.5 Работен участък и неговата околност

▲ ПРЕДУПРЕЖДЕНИЕ

- Външни хора, деца и животни не могат да разпознават и оценяват опасности, свързани с работата на апарата за обдуване и опасностите от евентуално изхвърчащи предмети. Външни лица, деца и животни могат да получат тежки наранявания и да бъдат причинени материални щети.

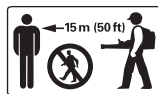

- ▶ Външни хора, деца и животни да се държат на разстояние 15 м по периметъра на работния участък.

- ▶ Да се спазва разстоянието от 15 m спрямо всякакви предмети.
- ▶ Не оставяйте апарата за обдуване без надзор.
- ▶ Уверете се, че деца не могат да играят апарата за обдуване.
- Електрическите компоненти на апарата за обдуване могат да произвеждат искри. В леснозапалима или експлозивна среда искрите могат да предизвикат пожар или експлозия. Може да се стигне до тежки наранявания и смърт на хора и до материални щети.
- ▶ Да не се работи в лесновъзпламенима или експлозивна среда.

4.6 Състояние, съответстващо на изискванията за безопасност

Апаратът за обдуване се намира в състояние, съответстващо на изискванията за безо-

пасност, когато са изпълнени следните условия:

- Апаратът за обдухване не е повреден.
- Апаратът за обдухване е чист и сух.
- Елементите на управлението функционират нормално и не са променени.
- Монтирани са оригинални аксесоари на STIHL за този апарат за обдухване.
- Принадлежностите са монтирани правилно.

▲ ПРЕДУПРЕЖДЕНИЕ

- При състояние, неотговарящо на изискванията за техническа безопасност, е възможно конструктивни части вече да не функционират правилно, а предпазните устройства - да не действат. Може да се стигне до сериозни наранявания на хора или смърт.
 - ▶ Да се работи само с неповреден апарат за обдухване.
 - ▶ Ако апаратът за обдухване е замърсен или мокър: почистете го и го оставете да изсъхне.
 - ▶ Не бива да се правят конструктивни промени по апарата за обдухване. Изключение: монтаж на дюза, подходяща за този апарат за обдухване.
 - ▶ Ако елементите на управлението не функционират: да не се ползва апаратът за обдухване.
 - ▶ Монтирайте оригинални аксесоари на STIHL за този апарат за обдухване.
 - ▶ Монтирайте принадлежностите така, както е описано в това ръководство за употреба или както е описано в ръководството за употреба на принадлежностите.
 - ▶ Не вкарвайте никакви предмети в отворите на апарата за обдухване.
 - ▶ Сменете износените или повредени указателни табелки.
 - ▶ При съмнения се обърнете към специализиран търговски обект на STIHL.

4.7 Работа

▲ ПРЕДУПРЕЖДЕНИЕ

- В някои ситуации ползвателят не може да работи концентрирано. Тогава ползвателят може да се спъне, да падне и тежко да се нарани.
 - ▶ Работете спокойно и съсредоточено.
 - ▶ Ако условията на видимост или осветление са лоши: да не се работи с апарата за обдухване.

- ▶ С апарата за обдухване да се работи самостоятелно.
- ▶ Не работете над нивото на раменете си.
- ▶ Внимавайте за препятствия.
- ▶ Докато работите, стойте на земята и пазете равновесие. Ако се налага да се работи на високо: използвайте повдигателна работна платформа или устойчиви скелета.
- ▶ Ако се появят признаци на умора: направете почивка по време на работата.
- ▶ Да се издухва по посока на вятъра.
- По време на предмети могат да бъдат изхвърлени с висока скорост. Хората и животни могат да бъдат наранени и да се причинят материални щети.
 - ▶ Да не се насочва апарата към хора, животни и предмети.



- В случай, че забележите промени или нещо необичайно в поведението на апарата за обдухване по време на работа, това може да означава, че състоянието му не съответства на изискванията за техническа безопасност. В резултат от това може да се стигне до тежки наранявания на хора и възникване на материални щети.
 - ▶ Прекратете работа, извадете акумулаторната батерия и се обърнете към специализиран търговски обект на STIHL.
- По време на работа апаратът за обдухване може да предизвика вибрации.
 - ▶ Правете почивки в процеса на работа.
 - ▶ При поява на признаци за нарушено кръвооросване: потърсете лекарска помощ.
- Поради завихрения прах апаратът за обдухване може да се зареди електростатично. При определени условия на околната среда (напр. суха среда), апаратът за обдухване може да се разрези ударно и могат да се образуват искри. В леснозапалима или експлозивна среда искрите могат да предизвикат пожар или експлозия. Може да се стигне до тежки наранявания и смърт на хора и до материални щети.
 - ▶ Да не се работи в лесновъзпламенима или експлозивна среда.
- В опасна ситуация ползвателят може да изпадне в паника и да не свали самара. Ползвателят може да бъде сериозно ранен.
 - ▶ Упражнявайте се да сваляте самара.

4.8 Транспортиране

▲ ПРЕДУПРЕЖДЕНИЕ

- При транспортирането аппаратът за обдухване може да се преобърне или да се измени. Това може да причини тежки наранявания на хора и материални щети.



- ▶ Извадете акумулаторната батерия.

- ▶ Обезопасете аппарата за обдухване с обтяжни ремъци, ремъци или мрежа така, че да не се преобърне или движи.

4.9 Съхранение

▲ ПРЕДУПРЕЖДЕНИЕ

- Децата не могат да разпознаят и оценят опасностите, свързани с аппарата за обдухване. Децата могат да бъдат сериозно наранени.



- ▶ Извадете акумулаторната батерия.

- ▶ Апаратът за обдухване да се държи извън обсега на деца.

- Електрическите контакти на аппарата за обдухване и металните му компоненти могат да кородират от влагата. Апаратът за обдухване може да се повреди.



- ▶ Извадете акумулаторната батерия.

- ▶ Апаратът за обдухване да се съхранява в чисто и сухо състояние.

4.10 Почистване, поддръжка и ремонт

▲ ПРЕДУПРЕЖДЕНИЕ

- Ако по време на почистване, поддръжка и ремонт на аппарата за обдухване акумулаторната батерия е монтирана, то аппаратът за обдухване може да се включи по невнимание. В резултат от това може да се стигне до тежки наранявания на хора и възникване на материални щети.



- ▶ Извадете акумулаторната батерия.

- Агресивните почистващи препарати, почистването с водна струя или остри предмети

могат да повредят аппарата за обдухване и акумулаторната батерия. Ако аппаратът за обдухване или зарядното устройство не се почистват така, както е описано в това ръководство за употреба, конструктивните им части може повече да не функционират нормално, а предпазните им устройства да престанат да действат. Може да се стигне до сериозни наранявания на хората.

- ▶ Апаратът за обдухване и акумулаторната батерия да се почистват така, както е описано в това ръководство за употреба.

- Ако поддръжката или ремонтът на аппарата за обдухване или акумулаторната батерия не се извършват правилно, частите им няма могат да функционират правилно, а предпазните им устройства ще престанат да действат. Може да се стигне до сериозни наранявания на хора или смърт.
 - ▶ Не извършвайте самостоятелно поддръжка или ремонт на аппарата за обдухване и акумулаторната батерия.
 - ▶ Ако аппаратът за обдухване или акумулаторната батерия трябва да се обслужат или ремонтират: обърнете се към специализиран търговски обект на STIHL.

5 Подготовка на аппарата за обдухване за работа

5.1 Подготовка на аппарата за обдухване за работа

Преди започване на работа е необходимо да се извършат следните стъпки:

- ▶ Уверете се, че следните части се намират в състояние, отговарящо на изискванията за техническата безопасност:
 - апарат за обдухване, 4.6.
 - акумулаторна батерия, както е описано в ръководството за употреба на акумулаторната батерия STIHL AR L или в ръководството за употреба на адаптера с две отделения за акумулаторни батерии STIHL ADA 1000.
- ▶ Проверете акумулаторната батерия така, както е описано в ръководството за употреба на акумулаторната батерия STIHL AR L.
- ▶ Зареджайте акумулаторната батерия докрай, както е описано в ръководството за употреба на зарядни устройства STIHL AL 101, 301, 301-4, 500.
- ▶ Почистете аппарата за обдухване, 15.1.
- ▶ Монтирайте духателната тръба, 6.1.

- ▶ Монтирайте дюзата, **▣** 6.2.
- ▶ Поставете колана за носене и го настройте, **▣** 8.1.
- ▶ Проверете елементите на управлението, **▣** 10.1.
- ▶ Ако тези стъпки не могат да се извършат: не използвайте повече апарата за обдухване и се обърнете към специализиран търговски обект на STIHL.

6 Сглобяване на апарата за обдухване

6.1 Монтаж на духателната тръба

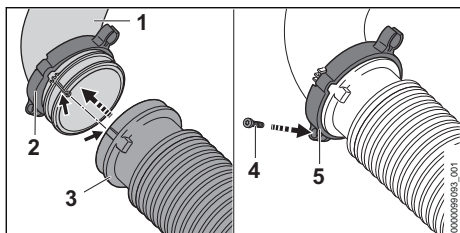

- ▶ Наденете „затегателната гривна с държача на кабелния сноп“ (2) върху тръбното коляно (1).
- ▶ Наденете гофрирания маркуч (3) върху тръбното коляно (1). Гофрираният маркуч (3) се завършва на една равнина с тръбното коляно (1).
- ▶ Наденете „затегателната гривна с държача на кабелния сноп“ (2) до упор върху гофрирания маркуч (3) и го подравнете така, че ухото на винта (5) да сочи надолу.
- ▶ Завинтете и затегнете винта (4).

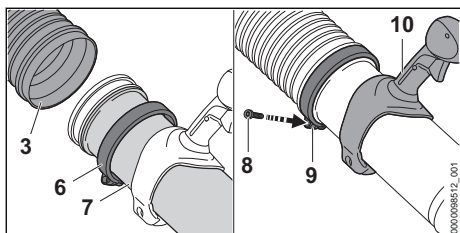

- ▶ Наденете затегателната гривна (6) върху духателната тръба (7).
- ▶ Вкарайте духателната тръба (7) до упор в гофрирания маркуч (3).
- ▶ Подравнете духателната тръба (7) така, че държката (10) да сочи нагоре.
- ▶ Наденете затегателната гривна (6) до упор върху гофрирания маркуч (3) и го подрав-

нете така, че ухото на винта (9) да сочи надолу.

- ▶ Завинтете и затегнете винта (8).

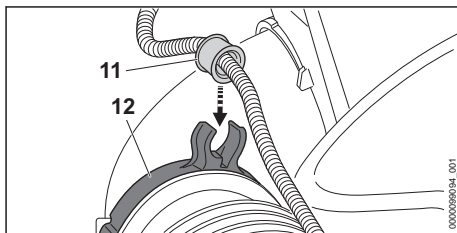

- ▶ Натиснете буксата (11) в държача на кабелния сноп (12). Буксата се фиксира с щракване.

6.2 Монтаж и демонтаж на дюзата

- ▶ Изключете двигателя.

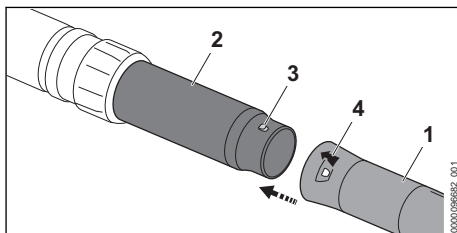

- ▶ Наместете щапфата (3) и отвора (4) на една и съща височина.
- ▶ Наденете дюзата (1) върху духателната тръба (2).
- ▶ Въртете дюзата (1), докато се фиксира. Дюзата не трябва да се демонтира повече.

7 Поставяне и изваждане на акумулатора

7.1 Поставяне на акумулаторната батерия

- ▶ Поставете апарата за обдухване върху равна повърхност.

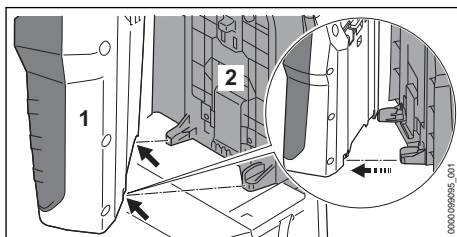

- ▶ Поставете акумулаторната батерия (1) върху гръбната пластина (2) така, че водачите на гръбната пластина (2) да паснат в прорезите на акумулаторната батерия (1).

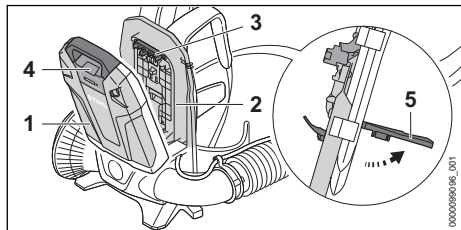

- ▶ Изправете и задръжте лоста (5).
- ▶ Натиснете акумулаторната батерия (1) към гръбната пластина (2), докато щепселът (3) прилегне към буксата (4).

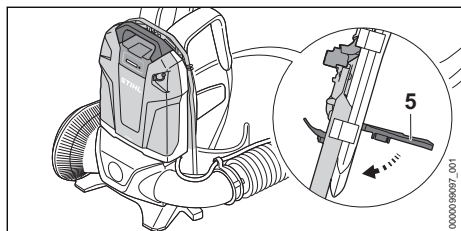

- ▶ Натиснете лоста (5) надолу, докато той се фиксира с щракване.

7.2 Изваждане на акумулаторната батерия

- ▶ Поставете апарата за обдухване върху равна повърхност.
- ▶ Изправете лоста.
- ▶ Свалете акумулаторната батерия.

8 Настройване на апарата за обдухване за ползателя

8.1 Поставяне и сваляне на колана за носене на апарата

8.1.1 Поставяне и настройка на колана за носене

- ▶ Поставете апарата за обдухване на гръб.

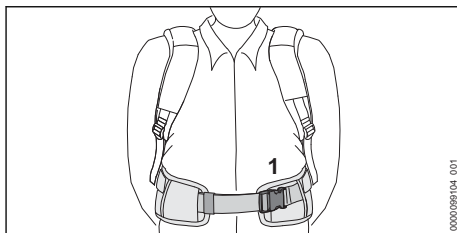

- ▶ Затворете закопчалката (1) на колана за бедрата.

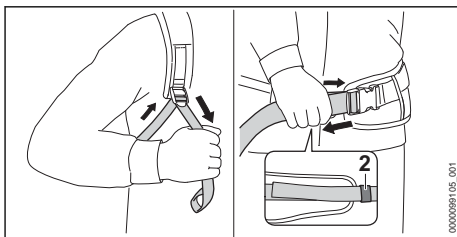

- ▶ Стегнете коланите, докато кръстният колан прилегне плътно към хълбоците, а подложката за гръб прилегне към гърба.
- ▶ Вкарайте края на колана за бедрата през катарамата (2).

8.1.2 Сваляне на колана за носене

- ▶ Разхлабете коланите.
- ▶ Отворете закопчалката на колана за бедрата.
- ▶ Свалете апарата за обдухване от гърба си.

8.2 Настройка на дръжката за управление

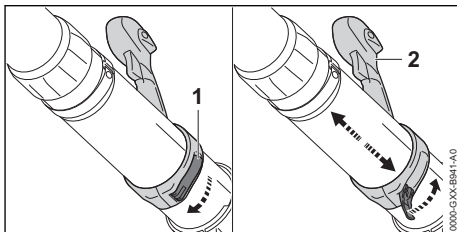

- ▶ Отворете бързодействащата скоба (1).
- ▶ Преместете дръжката за управление (2) в желаната позиция.
- ▶ Затворете бързодействащата скоба (1). Бързодействащата скоба се фиксира с щракване.

8.3 Регулиране на духателната тръба

Дюзата може да се настрои безстепенно в зависимост от височината на потребителя и работната ситуация.

- ▶ Изключете двигателя.

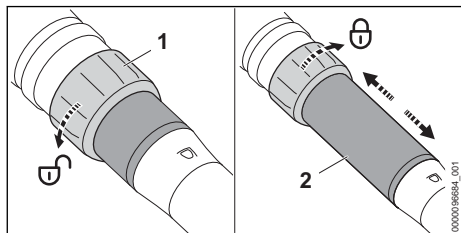

- ▶ Завъртете холендровата гайка (1) с половин оборот в посока ↺.
- ▶ Настройте духателната тръба (2) на желаната дължина.
- ▶ Завъртете холендровата гайка (1) до упор в посока ↻.

9 Включване и изключване на апарата за обдухване

9.1 Включване на апарата за обдухване

- ▶ Дръжте апарата за обдухване с едната си ръка за дръжката за управление така, палецът Ви да обхваща дръжката за управление.

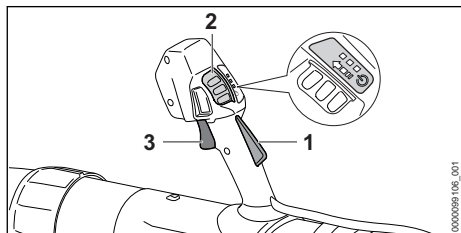

- ▶ Натиснете с ръка блокировката на лоста за ръчно включване/изключване (1) и я дръжте натисната.
- ▶ Избутайте освобождаващия шибър (2) напред с палец по посока на стрелката и го оставете да отпружинира. Светодиодите светват и показват последно настроената степен на мощност.
- ▶ Натиснете лоста за ръчно включване/изключване (3) с показалеца си и го задръжте натиснат.

Апаратът за обдухване се ускорява и от дюзата излиза въздух.

Колкото повече се натиска лостът за ръчно включване/изключване (3), толкова повече въздух излиза от дюзата.

Апаратът за обдухване може да се включи като първо се натисне освобождаващият шибър (2) и след това, в рамките на 3 минути (докато светодиодът свети), блокировката на лоста за ръчно включване/изключване (1) се държи натиснат. Лостът за ръчно включване/изключване (3) вече е отключен и апаратът за обдухване е готов за работа.

След пускането на лоста за ръчно включване/изключване (3) и блокировката на лоста за ръчно включване/изключване (1) след включване светодиодите мигат още 3 минути. Докато светодиодите светят, апаратът за обдухване може да се включи отново без задействане на освобождаващия шибър (2).

9.2 Изключване на апарата за обдухване

- ▶ Пуснете лоста за ръчно включване/изключване и блокировката на лоста за ръчно включване/изключване. От дюзата вече не излиза дюза.
- ▶ Ако въздухът продължава да изтича от дюзата: извадете акумулаторната батерия и се обърнете към специализиран търговски обект на STIHL. Апаратът за обдухване е дефектен.

10 Проверка на апарата за обдухване

10.1 Проверка на елементите на управлението

Лост за ръчно включване/изключване

- ▶ Извадете акумулаторната батерия.
- ▶ Опитайте се да натиснете лоста за ръчно включване/изключване без да натискате блокировката на лоста за ръчно включване/изключване.
- ▶ Ако лостът за ръчно включване/изключване се поддава на натиск: не използвайте повече апарата за обдухване и се обърнете към специализиран търговски обект на STIHL. Блокировката на лоста за ръчно включване/изключване е дефектна.

- ▶ Избутайте освобождаващия шибър напред с палец по посока на стрелката и го оставете да отпружинира.
- ▶ Натиснете блокировката на лоста за ръчно включване/изключване и я задръжте натисната.
- ▶ Натиснете лоста за ръчно включване/изключване.
- ▶ Пуснете лоста за ръчно включване/изключване и блокировката на лоста за ръчно включване/изключване.
- ▶ Ако освобождаващият шибър, лостът за ръчно включване/изключване или блокировката на лоста за ръчно включване/изключване са трудно подвижни или не се връщат автоматично в изходната им позиция: не използвайте апарата за обдухване и се обърнете към специализиран търговски обект на фирма STIHL. Освобождаващият шибър, лостът за ръчно включване/изключване или блокировката на лоста за ръчно включване/изключване са дефектни.

Включване на апарата за обдухване

- ▶ Поставете акумулаторната батерия.
- ▶ Натиснете с ръка блокировката на лоста за ръчно включване/изключване и я дръжте натисната.
- ▶ Избутайте освобождаващия шибър напред с палец по посока на стрелката и го оставете да отпружинира.
- ▶ Натиснете лоста за ръчно включване/изключване и го задръжте натиснат. От дюзата излиза въздух.
- ▶ Ако 3 светодиода мигат в червено: извадете акумулаторната батерия и се обърнете към специализиран търговски обект на STIHL. В апарата за обдухване има неизправност.
- ▶ Освободете лоста за ръчно включване/изключване. От дюзата вече не излиза дюза.
- ▶ Ако въздухът продължава да изтича от дюзата: извадете акумулаторната батерия и се обърнете към специализиран търговски обект на STIHL. Апаратът за обдухване е дефектен.

11 Работа с апарата за обдухване

11.1 Държане и управление на апарата за обдухване

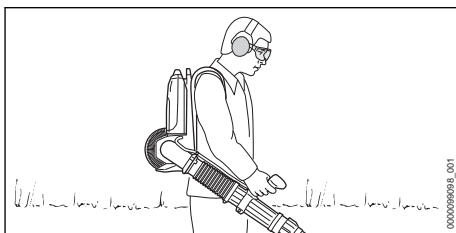

- ▶ Носете апарата за обдухване на гърба си.
- ▶ Дръжте апарата за обдухване с едната си ръка за дръжката за управление и го водете така, палецът Ви да обхваща дръжката за управление.

11.2 Настройка на степента на мощност

В зависимост от приложението могат да се настроят 3 степени на мощност. Светодиодите показват настроената степен на мощност. Колкото по-висока е степента на мощност, толкова повече въздух може да излиза от дюзата.

Настроената степен на мощност влияе върху времето на работа на акумулаторната батерия. Колкото по-ниска е степента на мощност, толкова по-дълго е времето на работа на акумулаторната батерия.

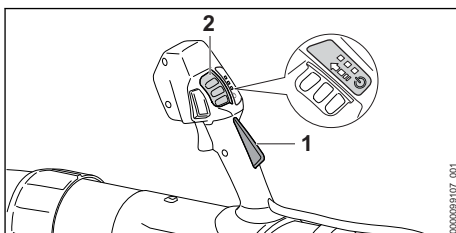

- ▶ Натиснете блокировката на лоста за ръчно включване/изключване (1) и я задръжте натисната.
- ▶ Избутайте освобождаващия шибър (2) напред с палец по посока на стрелката и го оставете да отпружинира. Светодиодите светват и показват настроената степен на мощност.

- ▶ Натиснете освобождаващия шибър (2) напред и го оставете да отпружинира. Следващата степен на мощност е настроена. След третата степен на мощност следва отново първата степен на мощност.
- ▶ Натискайте освобождаващия шибър (2) толкова често напред и го оставайте да отпружинира до настройване на желаната степен на мощност.

11.3 Активиране и деактивиране на газта за задържане

Газта за задържане може да се активира независимо от настроенат степен на мощност. Всяка желана сила на духане може да се заключи чрез газта за задържане.

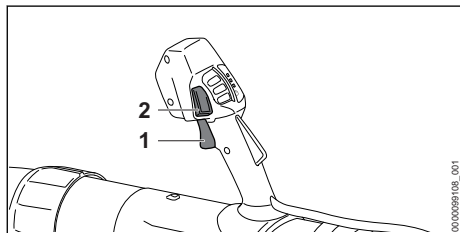

- ▶ Включете апарата за обдухване.
- ▶ Настройте степента на мощност.
- ▶ Настройте силата на духане от лоста за ръчно включване/изключване (1).
- ▶ Натиснете бутона за газта за задържане (2). Силата на духане е заключена. Лостът за ръчно включване/изключване може да се пусне.

За да деактивирате газта за задържане, натиснете отново бутона на газта за задържане (2).

11.4 Активиране на функция Boost

Функцията Boost може да бъде активирана независимо от настроената степен на мощност. Когато функцията Boost е активирана, апаратът за обдухване духа с максимална мощност.

Функцията Boost влияе върху времето на работа на акумулаторната батерия. Колкото по-дълго функцията Boost е активирана, толкова по-кратко е времето на работа на акумулаторната батерия.

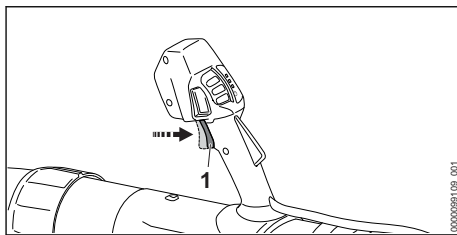

- ▶ Натиснете силно лоста за ръчно включване/изключване (1) и го задръжте натиснат. Светодиодите мигат последователно. Функцията Boost е активирана.

Когато лостът за ръчно включване/изключване (1) се отпусне, функцията Boost е деактивирана. Последно използваната степен на мощност се настройва отново.

11.5 Издухване

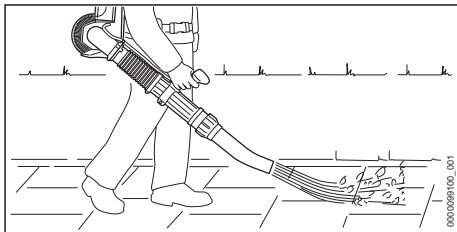

- ▶ Насочете дюзата към земята.
- ▶ Бавно и контролирано се придвижвайте напред.

12 След работа

12.1 След работа

- ▶ Изключете апарата за обдухване и извадете акумулаторната батерия.
- ▶ Ако апаратът за обдухване е мокър: оставете апарата за обдухване да изсъхне.
- ▶ Почистете апарата за обдухване.

13 Транспортиране

13.1 Транспортиране на апарата за обдухване

- ▶ Изключете апарата за обдухване и извадете акумулаторната батерия.

Носене на апарата за обдухване

- ▶ Носете апарата за обдухване на гърба си и дръжте духателната тръба с дясната ръка за дръжката за управление.

Транспортиране на апарата за обдухване с превозно средство

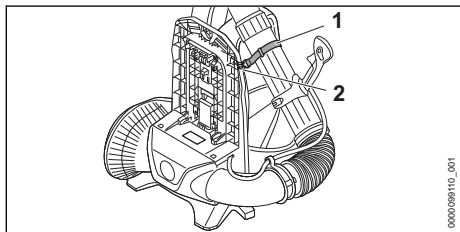

- ▶ Закрепете духателната тръба с лентата (1) на куката (2) на гръбната пластина.
- ▶ Осигурете апарата за обдухване така, че да не може да се преобърне или премести.

14 Съхранение

14.1 Съхраняване на апарата за обдухване

- ▶ Изключете апарата за обдухване и извадете акумулаторната батерия.
- ▶ Апаратът за обдухване да се съхранява така, че да бъдат изпълнени следните условия:
 - Апаратът за обдухване не може да се преобърне или да се премести.
 - Апаратът за обдухване да се намира извън обсега на деца.
 - Апаратът за обдухване е чист и сух.

15 Почистване

15.1 Почистване на апарата за обдухване

- ▶ Изключете апарата за обдухване и извадете акумулаторната батерия.

17 Отстраняване на неизправности

17.1 Отстраняване на неизправности в апарата за обдухване и в акумулаторната батерия

| Неизправност | Светодиоди на акумулаторната батерия | Причина | Отстраняване |
|---|--|--|---|
| При включване апаратът за обдухване не започва да работи. | 1 светодиод мига в зелено. | Състоянието на зареждане на акумулаторната батерия е твърде ниско. | ▶ Зареждате акумулаторната батерия както е описано в ръководството за употреба на зарядните устройства STIHL AL 101, 301, 301-4, 500. |
| | 1 светодиод свети в червено в червено. | Акумулаторната батерия е силно загряла или силно се е охладила. | ▶ Извадете акумулаторната батерия. ▶ Оставете акумулаторната батерия да се охлади или затопли. |

- ▶ Почистете апарата за обдухване с влажна кърпа.
- ▶ Почистете вентилационните отвори с четка.
- ▶ Почистете предпазната решетка с четчица или мека четка.

16 Техническо обслужване и ремонт

16.1 Интервали за техническо обслужване и поддръжка

Интервалите за техническо обслужване и поддръжка зависят от условията на околната среда и работните условия. STIHL препоръчва следните интервали за техническо обслужване и поддръжка:

Ежегодно

- ▶ Апаратът за обдухване да се провери от специализиран търговски обект на STIHL.

16.2 Поддръжка и ремонт на апарата за обдухване

Ползвателят не бива самостоятелно да прави поддръжка и ремонт на апарата за обдухване.

- ▶ При необходимост от поддръжка на апарата за обдухване, или когато той е дефектен или повреден: обърнете се към търговец-специалист на STIHL.

| Неизправност | Светодиоди на акумулаторната батерия | Причина | Отстраняване |
|---|--------------------------------------|--|--|
| | 3 светодиода мигат в червено. | В апарата за обдухване има неизправност. | <ul style="list-style-type: none"> ▶ Извадете акумулаторната батерия и отново я поставете. ▶ Включете апарата за обдухване. ▶ Ако 3 светодиода продължават да мигат в червено: апаратът за обдухване не трябва да се използва и се обърнете към специализиран търговски обект на STIHL. |
| | 3 светодиода светят в червено. | Апаратът за обдухване е прегрял. | <ul style="list-style-type: none"> ▶ Извадете акумулаторната батерия. ▶ Оставете апарата за обдухване да се охлади. |
| | 4 светодиода мигат в червено. | В акумулаторната батерия има неизправност. | <ul style="list-style-type: none"> ▶ Извадете акумулаторната батерия и отново я поставете. ▶ Включете апарата за обдухване. ▶ Ако 4 светодиода продължават да мигат в червено: не използвайте повече акумулаторната батерия и се обърнете към специализиран търговски обект на STIHL. |
| | | Електрическата връзка между апарата за обдухване и акумулаторната батерия е прекъсната. | <ul style="list-style-type: none"> ▶ Извадете акумулаторната батерия. ▶ Ако апаратът за обдухване все още не се е задействал при включване: почистете контактните повърхности на щепсела както е описано в ръководството за употреба на акумулаторната батерия STIHL AR L или в ръководството за употреба на адаптера с две отделения за акумулаторни батерии STIHL ADA 1000. |
| | | Апаратът за обдухване или акумулаторната батерия са влажни. | <ul style="list-style-type: none"> ▶ Оставете апарата за обдухване и акумулаторната батерия да се охладят. |
| | | Лостът за ръчно включване/ изключване вече е натиснат преди задействане на освобождаващия шибър. | <ul style="list-style-type: none"> ▶ Включвайте апарата за обдухване така, както е описано в настоящото ръководство за употреба. |
| Апаратът за обдухване се самоизключва по време на работа. | 3 светодиода светят в червено. | Апаратът за обдухване е прегрял. | <ul style="list-style-type: none"> ▶ Извадете акумулаторната батерия. ▶ Оставете апарата за обдухване да се охлади. |
| | | Има електрическа неизправност. | <ul style="list-style-type: none"> ▶ Извадете акумулаторната батерия и отново я поставете. ▶ Ако апаратът за обдухване все още не се е задействал при включване: почистете контактните повърхности на щепсела както е описано в ръководството за употреба на акумулаторната батерия STIHL AR L или в ръководството за употреба на адаптера с две отделения за акумулаторни батерии STIHL ADA 1000. |

| Неизправност | Светодиоди на акумулаторната батерия | Причина | Отстраняване |
|--|--------------------------------------|---|--|
| | | | ▶ Включете апарата за обдухване. |
| Продължителността на работа на апарата за обдухване е твърде кратка. | | Акумулаторната батерия не е заредена напълно. | ▶ Зареждайте акумулаторната батерия докрай, както е описано в ръководството за употреба на зарядни устройства STIHL AL 101, 301, 301-4, 500. |
| | | Експлоатационният живот на акумулаторната батерия е надхвърлен. | ▶ Сменете акумулаторната батерия. |

18 Технически данни

18.1 Апарат за обдухване STIHL BGA 300.1

- Допустими акумулаторни батерии:
 - STIHL AR L
 - STIHL AP заедно с адаптер с две отделени за акумулаторни батерии ADA 1000
- Сила на духане: 26 N
- Максимална скорост на въздуха: 86 m/s
- Средна скорост на въздуха: 72 m/s
- Максимален дебит на въздух (без духателно устройство): 1345 m³/h
- Дебит на въздуха: 970 m³/h
- Тегло без акумулаторна батерия: 7,4 kg

Продължителността на работа е посочена на www.stihl.com/battery-life.

18.2 Акустични и вибрационни стойности

Коефициентът К за нивото на звуковото налягане възлиза на 2 dB(A). Коефициентът К за нивото на звукова мощност възлиза на 2 dB(A). Коефициентът К за вибрационните стойности възлиза на 2 m/s².

STIHL препоръчва да се носят антифони (защита на слуха).

- Ниво на звуково налягане L_{pA} , измерено съгласно EN 50636-2-100: 84 dB(A).
- Максимално ниво на звукова мощност L_{WA} , измерено съгласно EN 50636-2-100: 94 dB(A).
- Вибрационна стойност a_{Hv} , измерена съгласно EN 50636-2-100, дръжка за управление: < 0,2 m/s².

Посочените вибрационни стойности са измерени по стандартизиран метод на изпитване и могат да бъдат използвани за сравнение на

електрически уреди. Действително възникващите вибрационни стойности могат да се различават от посочените стойности, в зависимост от начина на приложение. Посочените вибрационни стойности могат да бъдат използвани за първоначална оценка на вибрационното натоварване. Действителното вибрационно натоварване трябва да бъде оценено. При това могат да се вземат под внимание също и периодите от време, през които електроуредът е изключен, както и тези, през които той е включен, но работи без натоварване.

Информация относно изпълнението на директивата за работодатели относно вибрациите 2002/44/ЕО можете да намерите на www.stihl.com/vib.

18.3 REACH

Съкращението "REACH" обозначава регламента на ЕГ (Европ. общност) за регистриране, анализ и допустимост на химическите препарати.

Информацията за изпълнение на регламента REACH е посочена по-долу www.stihl.com/reach.

19 Резервни части и принадлежности

19.1 Резервни части и принадлежности

STIHL  С тези символи се обозначават оригинални резервни части на STIHL и оригинални принадлежности на STIHL.

Фирма STIHL препоръчва да се използват оригинални резервни части и оригинални принадлежности на STIHL.

Резервните части и принадлежностите на други производители не могат да бъдат оценени от STIHL по отношение на надеждността, безопасността и пригодността им, въпреки продължаващото наблюдение на пазара и STIHL не може да гарантира използването им.

Оригинални резервни части и оригинални принадлежности на STIHL се предлагат от специализиран търговски обект на STIHL.

20 Отстраняване /изхвърляне

20.1 Изхвърляне на апарата за обдухване

Информацията относно изхвърлянето можете да получите от местната администрация или от специализиран търговски обект на STIHL.

Неправилното изхвърляне може да увреди здравето и да замърси околната среда.

- ▶ Занесете продуктите на STIHL, включително опаковките, до подходящ събирателен пункт за рециклиране в съответствие с местните разпоредби.
- ▶ Не ги изхвърляйте заедно с битовите отпадъци.

21 Декларация на ЕС (EU) за съответствие

21.1 Апарат за обдухване STIHL BGA 300.1

ANDREAS STIHL AG & Co. KG
Badstraße 115
D-71336 Waiblingen
Германия

декларира на своя собствена отговорност, че

- конструкция: акумулаторен апарат за обдухване
- фабрична марка: STIHL
- тип: BGA 300.1
- серийна идентификация: BA03

отговаря на съответните разпоредби на директивите 2011/65/ЕС, 2006/42/ЕО, 2014/30/ЕС и 2000/14/ЕО и е разработен и произведен съгласно валидните към датата на производство версии на следните стандарти: EN 55014-1, EN 55014-2, EN 62841-1, unter Berücksichtigung der EN 50636-2-100.

За определяне на измереното и на гарантираното максимално ниво на звукова мощност се процедира съгласно директива 2000/14/ЕО, приложение V.

- Измерено ниво на звукова мощност: 94 dB(A)
- Гарантирано максимално ниво на звука (ниво на звуковата мощност): 96 децибела /dB(A)

Техническата документация се съхранява в отдел Одобрение на продукти на ANDREAS STIHL AG & Co. KG.

Годината на производство, държавата-производител и машинният номер са посочени на апарата за обдухване.

Вайблинген, 15.12.2022

ANDREAS STIHL AG & Co. KG

в качеството на заместник



Robert Olma, Vice President, Regulatory Affairs & Global Governmental Relations

22 Декларация за съответствие UKCA

22.1 Апарат за обдухване STIHL BGA 300.1

**UK
CA**

ANDREAS STIHL AG & Co. KG
Badstraße 115
D-71336 Waiblingen

Германия

декларира на своя собствена отговорност, че

- конструкция: акумулаторен апарат за обдухване
- фабрична марка: STIHL
- тип: BGA 300.1
- серийна идентификация: BA03

отговаря не приложимите разпоредби на нормативните актове на Обединеното кралство The Restriction of the Use of Certain Hazardous Substances in Electrical and Electronic Equipment Regulations 2012, Supply of Machinery (Safety) Regulations 2008, Electromagnetic Compatibility Regulations 2016 и Noise Emission in the Environment by

Equipment for use Outdoors Regulations 2001 и е разработен и произведен съгласно валидните към датата на производство версии на следните стандарти: EN 55014-1, EN 55014-2, EN 62841-1 при спазване на EN 50636-2-100. За определяне на измереното и на гарантираното максимално ниво на акустично налягане се процедира съгласно нормативния акт на Обединеното кралство Noise Emission in the Environment by Equipment for use Outdoors Regulations 2001, Schedule 8.

- Измерено ниво на звукова мощност: 94 dB(A)
- Гарантирано максимално ниво на звука (ниво на звуковата мощност): 96 децибела/ dB(A)

Техническата документация се съхранява от ANDREAS STIHL AG & Co. KG .

Годината на производство, държавата-производител и машинният номер са посочени на апарата за обдухване.

Вайблинген, 15.12.2022

ANDREAS STIHL AG & Co. KG

в качеството на заместник



Robert Olma, Vice President, Regulatory Affairs & Global Governmental Relations

23 Адреси

www.stihl.com

24 Общи указания за безопасност за електрически инструменти

24.1 Въведение

Този раздел предава съдържанието на текста на предварително формулираните в европейския норматив EN/IEC 62841 общи указания за безопасност на ръчно управлявани, задвижвани с двигател електроинструменти.

STIHL трябва да отпечата тези текстове.

Указанията за безопасност за предотвратяване на електрически удар, които са посочени в "Електрическа безопасност", не са приложими за задвижваните с акумулаторна батерия изделия на STIHL.



ПРЕДУПРЕЖДЕНИЕ

- Прочетете внимателно всички указания за безопасност, инструкции, илюстрации и технически данни, с които е оборудван електроинструмента. Всякакви пропуски при спазването на инструкциите по-долу могат да причинят електрически удар, пожар и/или тежки наранявания. **Съхранявайте указанията и инструкциите за безопасност на сигурно място за по-нататъшна употреба.**

Понятието "електроинструмент", използвано при указанията за безопасност се отнася за електроинструменти, задвижвани с ток от електрическата мрежа (с кабел за електрическо захранване от мрежата) и за електроинструменти, задвижвани с акумулаторна батерия (без кабел за електрическо захранване от мрежата).

24.2 Безопасност на работното място

- a) **Поддържайте Вашето работно място чисто и добре осветено.** Безредие или неосветени работни места могат да доведат до злополука.
- b) **Не работете с електрическия инструмента в застрашена от експлозия среда, в която се намират запалими течности, газове или прах.** Електроинструментите образуват искри, които могат да възпламенят праха или изпаренията.
- c) **По време на използването на електрическия инструмент дръжте децата и другите лица надалеч.** При отклоняване на вниманието можете да загубите контрол върху електрическия инструмент.

24.3 Електрическа безопасност

- a) **Щепселът за връзка на електрическия инструмент с мрежата трябва да съответства на контакта. Щепселът не бива да се променя по какъвто и да било начин. Не използвайте адаптерни щепсели заедно със заземени електрически инструменти.** Непроменените щепсели и съответстващите контакти намаляват риска от електрически токов удар.
- b) **Избягвайте контакт на тялото Ви със заземени повърхности като тези на тръби, отоплителни тела, електрически печки и хладилници.** Ако тялото Ви е заземено,

- съществува повишен риск от удар с електрически ток.
- c) **Пазете електрическите инструменти от дъжд или влага.** Проникването на вода в електрическия инструмент води до повишен риск от удар с електрически ток.
 - d) **Не използвайте захранващия кабел за цели, които не са по предназначението му. Никога не използвайте захранващия кабел за носене, дърпане или за изваждане на щепсела на електрическия инструмент от контакта. Пазете захранващия кабел от топлина, масло, остри ръбове или движещи се части.** Повредените или усуканите захранващи проводници водят до повишен риск от удар с електрически ток.
 - e) **Ако работите с електрически инструмент на открито, използвайте само удължителни кабели, които са подходящи за работа навън.** Употребата на удължителен кабел, който е подходящ за работа навън, намалява риска от електрически токов удар.
 - f) **Ако не може да се избегне работа с електрически инструмент във влажна среда, използвайте защитен прекъсвач срещу утечен ток.** Употребата на защитния прекъсвач с диференциална защита срещу недопустимия утечен ток намалява риска от електрически токов удар.

24.4 Безопасност на хора

- a) **Бъдете предпазливи, внимавайте какво правите и подхождайте разумно към работата с електрически инструмент. Никога не използвайте електрическия инструмент, ако сте уморени или се намирате под влиянието на наркотици, алкохол или медикаменти.** Дори и само един миг на невнимание при употребата на електрически инструмент може да доведе до сериозни наранявания.
 - b) **Носете лично предпазно оборудване и винаги предпазни очила.** Носенето на лично предпазно оборудване, като прахо-защитна маска, защитни обувки с предпазвачи от хлъзгане подметки с грайфери, предпазна каска или антифони за защита на слуха, според вида и начина на използване на електрическия инструмент, намалява риска от наранявания.
- c) **Избягвайте неволно пускане на машината в действие. Обезателно проверете, за да сте сигурни, че електрическият инструмент е изключен, преди да го включите към мрежата за електрическо захранване и/или към акумулаторната батерия, преди да го хванете или носите.** Ако по време на пренасяне на електрическия инструмент държите пръста си на превключвателя или ако свържете електрическия инструмент във включено състояние към електрическото захранване, това може да доведе до злополуки.
 - d) **Преди да включите електрическия инструмент, отстранете всички инструменти за настройка или гаечни ключове.** Ако в някоя въртяща се част на електрическия инструмент се намира инструмент или ключ, това може да доведе до наранявания.
 - e) **Избягвайте необичайни положения на тялото. Грижете се винаги да заемате сигурна и стабилна стойка и пазете равновесие по всяко време.** По този начин можете да контролирате електрическия инструмент в неочаквани ситуации.
 - f) **Носете подходящо облекло. Не носете широки дрехи или украшения. Пазете косите си и облеклото далеч от въртящите се части на апарата.** Широките дрехи, украшенията или дългите коси могат да се закачат във въртящите се части на апарата.
 - g) **Ако могат да бъдат монтирани устройства за прахосмучене или улавяне на прах, те трябва да се свържат и да се използват правилно.** Използването на прахосмучене може да намали опасностите, причинени от запрашаване.
 - h) **Не проявявайте небрежност по отношение на безопасността и не пренебрегвайте правилата за техника на безопасност, дори ако след многократна употреба на електрическия инструмент вече го познавате добре.** Небрежното поведение може за броени части от секундата да доведе до тежки наранявания.

24.5 Използване и боравене с електрическия инструмент

- a) **Не претоварвайте електрическия инструмент. При работа използвайте предназначения за това електрически инструмент.** С

- подходящия електрически инструмент се работи по-добре и по-безопасно в дадения обхват на мощност.
- b) **Не използвайте електрически инструмент, чийто превключвател е дефектен.** Ако електрическият инструмент не може вече да се включва или изключва, той е опасен и трябва да се ремонтира.
 - c) **Винаги изваждайте щепсела от контакта и/или отстранявайте сменяемата акумулаторна батерия преди да предприемате настройки по апарата, преди да смените частите на работния инструмент или оставяте електрическия инструмент на съхранение.** Тази предпазна мярка предотвратява неволно задействане на електрическия инструмент.
 - d) **Съхранявайте електрическите инструменти, които не се ползват в момента, далеч от обсега на деца.** Не позволявайте електрическият инструмент да се използва от лица, които не са запознати подробно с него или не са прочели тези инструкции. Електрическите инструменти са опасни, ако се използват от неопитни лица.
 - e) **Поддържайте грижливо електрическите инструменти и работния инструмент.** Контролирайте редовно дали движещите се части функционират правилно и дали не заяждат, дали няма счупени части или части, които са така повредени, че да пречат на функционирането на електрическия инструмент. Давайте за ремонт повредените части, преди да използвате електрическия инструмент. Много злополуки се причиняват от лошо поддържани електрически инструменти.
 - f) **Поддържайте електрическите инструменти винаги остри и чисти.** Грижливо поддържаните режещи инструменти с остри режещи ръбове се заклепват по-малко и се управляват по-лесно.
 - g) **Използвайте електрическия инструмент, работния инструмент, работните инструменти и т.н. съгласно посочените тук инструкции.** При това съблюдавайте условията на работа и извършваната дейност. Използването на електрическите инструменти за други освен предвидените за тях цели и приложения, може да доведе до опасни ситуации.

- h) **Поддържайте ръкохватките и повърхностите на ръкохватките в сухо, чисто състояние, незамазани с масло и мазнини.** Хлъзгавите ръкохватки и повърхности на ръкохватките не позволяват стабилно обслужване и контрол на електрическия инструмент в непредвидени ситуации.

24.6 Използване и третиране на акумулаторния инструмент

- a) **Зареждайте акумулаторните батерии само със зарядните устройства, които са препоръчани от производителя.** За зарядно устройство, което е подходящо за определен вид акумулаторни батерии съществува опасност от пожар, ако то се използва с други акумулаторни батерии.
- b) **Използвайте в електрическите инструменти само предначепените за това батерии (акумулатори).** Използването на други батерии (акумулатори) може да доведе до наранявания и опасност от пожар.
- c) **Ако батерията (акумулаторът) не се използва, тя трябва да се държи далеч от кламери, монети, ключове, пирони, винтове или други малки метални предмети, които биха могли да предизвикат съединяване на късо на контактите.** Късо съединение между контактите на батерията (акумулатора) може да причини изгаряния или огън.
- d) **При погрешно използване, от батерията (акумулатора) може да изтече акумулаторна течност.** Избягвайте контакт с течността. При случаен контакт с течността съответното място да се промие с вода. **Ако течността попадне в очите, трябва да се потърси лекар.** Изтичащата акумулаторна течност може да причини дразнене или изгаряне на кожата.
- e) **Не използвайте повредени или променени акумулаторни батерии.** Повредените или променените акумулаторни батерии могат да имат непредвидено поведение и така да доведат до пожар, експлозия или да предизвикат опасност от нараняване.
- f) **Не подлагайте акумулаторната батерия на въздействието на огън или високи температури.** Откритият огън или температури над 130 °C (265 °F) могат да предизвикат експлозия.

- g) Спазвайте всичките инструкции за зареждане и никога не зареждайте акумулаторната батерия или акумулаторния инструмент извън посочения в Ръководството за експлоатация температурен диапазон. Неправилното зареждане или зареждане извън допустимия температурен диапазон може да разруши акумулаторната батерия и да увеличи опасността от пожар.

24.7 Сервиз

- a) **Давайте Вашия електрически инструмент за ремонт само при квалифициран и специализиран персонал и само с оригинални резервни части.** По този начин се осигурява спазването на безопасността на апарата.
- b) **Никога не правете поддръжка на повредени акумулаторни батерии.** Всички дейности по поддръжката на акумулаторните батерии трябва да се извършват само от производителя или от оторизирани сервизни работилници.

Cuprins

| | | |
|----|---|-----|
| 1 | Prefață..... | 202 |
| 2 | Informații referitoare la acest Manual de инструкции..... | 202 |
| 3 | Cuprins..... | 203 |
| 4 | Instrucțiuni de siguranță..... | 204 |
| 5 | Pregătirea pentru utilizare a suflantei..... | 207 |
| 6 | Asamblarea suflantei..... | 207 |
| 7 | Introducerea și scoaterea батерии..... | 208 |
| 8 | Reglarea suflantei pentru utilizator..... | 208 |
| 9 | Pomirea/oprirea suflantei..... | 209 |
| 10 | Verificarea suflantei..... | 210 |
| 11 | Lucrul cu suflanta..... | 210 |
| 12 | După lucru..... | 211 |
| 13 | Transportarea..... | 211 |
| 14 | Stocarea..... | 211 |
| 15 | Curățare..... | 212 |
| 16 | Întreținerea și repararea..... | 212 |
| 17 | Depanare..... | 212 |
| 18 | Date tehnice..... | 213 |
| 19 | Piese de schimb și accesorii..... | 213 |
| 20 | Eliminare..... | 214 |
| 21 | Declarație de conformitate EU..... | 214 |
| 22 | Declarația de conformitate UKCA..... | 214 |
| 23 | Adrese..... | 215 |

24 Instrucțiuni generale de siguranță pentru electrouelne..... 215

1 Prefață

Stimată clientă, stimat client,

ne bucurăm că аți ales STIHL. Dezvoltăm și executăm produsele noastre în calitate de vârf, conform nevoilor clienților nostri. În felul acesta iau naștere produse de mare fiabilitate chiar și în condiții de solicitare extremă.

STIHL înseamnă calitate de vârf și în domeniul de service. Atelierele noastre de specialitate oferă consiliere și instrucțiuni competente, dar și o cuprinzătoare asistență tehnică.

Compania STIHL se angajează în mod expres să protejeze natura. Aceste instrucțiuni de utilizare sunt concepute pentru a vă ajuta la utilizarea sigură și ecologică a produsului dumneavoastră STIHL pe o durată lungă de exploatare.

Vă mulțumim pentru încredere și vă dorim multă bucurie la utilizarea produsului dumneavoastră STIHL.



Dr. Nikolas Stihl

IMPORTANT! ÎNAINTE DE UTILIZARE, CITIȚI ȘI PĂSTRAȚI INSTRUCȚIUNILE.

2 Informații referitoare la acest Manual de instrucțiuni

2.1 Documente valabile

Sunt valabile prevederile locale privitoare la securitate.

- ▶ În plus față de aceste instrucțiuni de utilizare, citiți, înțelegeți și păstrați următoarele documente:
 - Instrucțiuni de utilizare ale acumulatorului STIHL AR L
 - Instrucțiuni de utilizare pentru adaptorul cu două sloturi pentru acumuloare STIHL ADA 1000
 - Instrucțiuni de utilizare pentru încărcătoare STIHL AL 101, 301, 301-4, 500
 - Instrucțiunile de siguranță ale acumulatorului STIHL AP
 - Informații privind siguranța pentru acumuloarele și produsele STIHL cu acumulator încorporat: www.stihl.com/safety-data-sheets

2.2 Identificarea Notelor de avertizare din text



AVERTISMENT

- Această notă poate indica pericolele care au ca rezultat răni grave sau decese.
 - ▶ Măsurile specificate pot împiedica răni grave sau decesele.

INDICAȚIE

- Această notă indică pericolele care pot avea ca rezultat avariarea bunurilor.
 - ▶ Măsurile specificate pot împiedica avariarea bunurilor.

2.3 Simboluri în text



Acest simbol se referă la un capitol din aceste instrucțiuni de folosire.

3 Cuprins

3.1 Suflantă

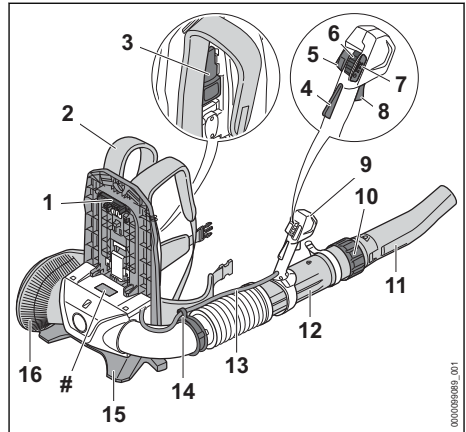

- 1 Fișă**
Fișa leagă suflanta de acumulator.
- 2 Centură**
Centura distribuie greutatea suflantei la nivelul corpului.
- 3 Manetă**
Maneta fixează acumulatorul pe sistemul de transport.
- 4 Blocatorul manetei de cuplare**
Blocatorul manetei de cuplare blochează maneta de acționare
- 5 Tastă pentru blocatorul accelerației**
Tasta pentru blocatorul accelerației blochează forța de suflare actuală.
- 6 Cursor de deblocare**
Cursorul de deblocare servește la pornirea suflantei și la reglarea treptei de putere.
- 7 LED-uri**
LED-urile indică treapta de putere reglată.
- 8 Manetă de acționare**
Maneta de acționare pornește/oprește suflanta.
- 9 Mâner de comandă**
Mânerul de comandă servește la operarea, ținerea și ghidarea tubului suflantei.
- 10 Piuliță olandeză**
Piulița olandeză servește la reglarea lungimii tubului suflantei.
- 11 Duză**
Duză direcționează și concentrează fluxul de aer.

12 Tubul suflantei

Tubul suflantei direcționează fluxul de aer.

13 Fascicul de cabluri

Fasciculul de cabluri conectează pârghia de accelerație la motor.

14 Suport fascicul de cabluri

Suportul fasciculului de cabluri are rolul de fixare a fasciculului de cabluri.

15 Picior de reazem

Piciorul de reazem servește la așezarea suflantei pe podea.

16 Grilajul de protecție

Grilajul de protecție protejează utilizatorul împotriva părților aflate în mișcare ale suflantei.

Plăcuță de identificare cu seria mașinii**3.2 Simboluri**

Simbolurile pot fi pe suflantă și semnifică următoarele:

 În această poziție, piulița olandeză este deschisă. Tubul suflantei poate fi scos.

 În această poziție, piulița olandeză este închisă. Nu este posibilă scoaterea tubului suflantei.

 Maneta emite un sunet la fixarea în poziție.

 Rotiți în această direcție, pentru a monta duza.

 Împingeți înainte cursorul de deblocare pentru pornirea suflantei și pentru reglarea treptelor de putere.

 Activați și dezactivați tasta pentru blocatorul accelerației.

 Nivelul calculat de putere acustică conform Directivei 2000/14/CE în dB(A), pentru a se putea compara nivelul emisie de zgomot al produselor.

 Nu aruncați produsul la gunoiul menajer.

4 Instrucțiuni de siguranță**4.1 Simboluri de avertizare**

Simbolurile de avertizare de pe suflantă au următoarea semnificație:



Respectați instrucțiunile de siguranță și măsurile în legătură cu acestea.



Citiți, aprofundați și păstrați instrucțiunile de utilizare.



Purtați ochelari de protecție și protecție auditivă.



Prindeți-vă părul lung pentru a evita tragerea acestuia în suflantă.



Respectați instrucțiunile de siguranță privind obiectele propulsate și dimensiunile acestora.



Păstrați distanța de siguranță.



Scoateți acumulatorul în timpul pauzelor de lucru, transportului, depozitării, lucrărilor de întreținere sau reparare.

4.2 Utilizare conform destinației

Suflanta STIHL BGA 300.1 servește la suflarea frunzelor, a ierbii și a materialelor asemănătoare.

Suflanta poate fi utilizată pe timp ploios.

Această suflantă este alimentată cu energie de un acumulator STIHL AR L sau de un acumulator STIHL AP împreună cu adaptorul cu două sloturi pentru acumulator STIHL ADA 1000.

▲ AVERTISMENT

- Acumulatorii care nu au fost aprobate de STIHL pentru utilizarea cu suflanta pot produce incendii și explozii. Risc de rănire gravă a persoanelor sau de deces și de pagube materiale.
 - ▶ Utilizați suflanta cu un acumulator STIHL AR L sau cu un acumulator STIHL AP împreună cu adaptorul cu două sloturi pentru acumulator STIHL ADA 1000.
- În cazul în care suflanta sau acumulatorul nu sunt utilizate conform destinației, persoanele pot fi vătămate grav sau ucise și pot fi generate daune materiale.
 - ▶ Utilizați suflanta conform celor prezentate în aceste instrucțiuni de utilizare.
 - ▶ Folosiți acumulatorul așa cum este prezentat în instrucțiunile de utilizare ale acumulatorului STIHL AR L sau în instrucțiunile de utilizare ale adaptorului cu două sloturi pentru acumulator STIHL ADA 1000.

4.3 Cerințe pentru utilizator

▲ AVERTISMENT

- Utilizatorii neinstruiți nu pot recunoaște și nu pot aprecia pericolele pe care le prezintă suflanta. Risc de răniri grave sau deces pentru utilizator sau alte persoane.



- ▶ Citiți, respectați și păstrați Manualul de instrucțiuni.

- ▶ În cazul în care suflanta este înmănată altei persoane: Predați și manualul de instrucțiuni.
- ▶ Asigurați-vă că utilizatorul îndeplinește următoarele cerințe:
 - Utilizatorul este odihnit.
 - Din punct de vedere fizic, senzorial și mental, utilizatorul este capabil să folosească și să lucreze cu suflanta. Utilizatorilor cu abilități fizice, senzoriale sau mentale reduse trebuie să li se permită lucrul doar sub supraveghere sau conform instrucțiunilor unei persoane responsabile.
 - Utilizatorul poate recunoaște și evalua pericolele pe care le reprezintă suflanta.
 - Utilizatorul este major sau utilizatorul este instruit sub supraveghere corespunzător reglementărilor naționale.
 - Înainte de prima utilizare a suflantei, utilizatorul a beneficiat de instrucțiuni din partea unui distribuitor sau profesionist STIHL.
 - Utilizatorul nu se află sub influența alcoolului, medicamentelor sau drogurilor.
- ▶ Dacă există neclarități: Adresați-vă unui distribuitor STIHL.

4.4 Îmbrăcăminte și echipament

▲ AVERTISMENT

- În timpul lucrului, părul lung poate fi tras în suflanta. Utilizatorul poate fi rănit grav.
 - ▶ Părul lung se va strânge și lega astfel încât să fie peste umeri și să nu poată fi tras în suflanta.



- În timpul lucrului, obiectele pot fi proiectate cu viteze mari. Pericol de rănire a utilizatorului.
 - ▶ Purtați ochelari de protecție strâmți. Ochelari de protecție adecvați, verificați conform normei EN 166 sau conform prevederilor naționale, se pot găsi în comerț cu identificarea corespunzătoare.



- ▶ Purtați pantaloni lungi.
 - În timpul lucrului se produce zgomot. Zgomotul poate afecta auzul.
 - ▶ Purtați mijloc de protecție auditivă.
- 
- În timpul lucrului poate fi generat praf. Praful inspirat poate afecta sănătatea și poate declanșa reacții alergice.
 - ▶ Dacă se ridică praful: Purtați o mască pentru praf.
 - Îmbrăcămintea inadecvată se poate agăța de lemn, vegetație sau de suflanta. Utilizatorii care nu folosesc îmbrăcăminte adecvată se pot răni grav.
 - ▶ Purtați haine strânse pe corp.
 - ▶ Scoateți-vă eșarfele și bijuteriile.
 - În cazul în care utilizatorul poartă încălțăminte necorespunzătoare, acesta poate aluneca. Pericol de rănire a utilizatorului.
 - ▶ Purtați încălțăminte închisă, stabilă, cu talpă antiderapantă.

4.5 Spațiul de lucru și zona învecinată

▲ AVERTISMENT

- Persoanele neautorizate, copiii și animalele nu pot recunoaște și evalua pericolele pe care le reprezintă suflanta și obiectele proiectate. Persoanele neautorizate, copiii și animalele pot fi rănite grav, iar bunurile pot fi avariate.
 - ▶ Nu permiteți accesul persoanelor neautorizate, al copiilor și animalelor pe o rază de 15 m în jurul zonei de lucru.



- ▶ Respectați o distanță de 15 m față de orice obiect.
- ▶ Nu lăsați suflanta nesupravegheată.
- ▶ Asigurați-vă de faptul că nu este posibilă joaca copiilor cu suflanta.
- Componentele electrice ale suflantei pot produce scântei. Scântele pot declanșa incendii și explozii într-un mediu inflamabil sau exploziv. Risc de rănire gravă a persoanelor sau de deces și de pagube materiale.
 - ▶ Nu lucrați niciodată într-un mediu inflamabil sau exploziv.

4.6 Stare de funcționare sigură

- Suflanta se află în stare sigură atunci când se întrunesc următoarele condiții:
- Suflanta nu este deteriorată.
 - Suflanta este curată și uscată.

- Elementele de comandă funcționează și nu sunt modificate.
- Au fost montate accesoriile originale STIHL pentru această suflantă.
- Accesoriile au fost montate corect.

▲ AVERTISMENT

- Într-o stare nesigură, componentele ar putea să nu mai funcționeze corect, iar dispozitivele de siguranță ar putea fi dezactivate. Persoanele pot fi rănite grav sau chiar omorâte.
 - ▶ Lucrați cu o suflantă nedeteriorată.
 - ▶ Dacă suflanta este murdară sau udă: curățați-o și lăsați-o să se usuce.
 - ▶ Nu modificați suflanta. Excepție: montarea unei duze adecvate pentru această suflantă.
 - ▶ În cazul în care comenzile nu mai funcționează, nu folosiți suflanta.
 - ▶ Montați accesoriile originale STIHL pentru această suflantă.
 - ▶ Montați accesoriile așa cum este prezentat în acest manual de utilizare sau în instrucțiunile de utilizare ale accesoriilor.
 - ▶ Nu introduceți obiecte în orificiile suflantei.
 - ▶ Înlocuiți panourile indicatoare uzate sau deteriorate.
 - ▶ Dacă există neclarități: adresați-vă unui distribuitor de specialitate STIHL.

4.7 Utilizarea

▲ AVERTISMENT

- În anumite situații, utilizatorul nu poate lucra în mod concentrat. Utilizatorul se poate împiedica, poate cădea și se poate răni grav.
 - ▶ Lucrați calm și metodic.
 - ▶ În cazul în care condițiile de lumină și de vizibilitate sunt proaste: nu lucrați cu suflanta.
 - ▶ Folosiți suflanta singur.
 - ▶ Nu lucrați peste înălțimea umărului.
 - ▶ Aveți grijă la obstacole.
 - ▶ Lucrați stând în picioare, menținându-vă echilibrul. Când lucrați la înălțime, folosiți o platformă sau schele care prezintă siguranță.
 - ▶ În cazul în care simțiți semne de oboseală: luați o pauză de lucru.
 - ▶ Lăsați suflanta să sufle în direcția vântului.
- În timpul lucrului, obiectele pot fi proiectate cu viteze mari. Persoanele și animalele pot fi rănite, iar bunurile pot fi avariate.



- ▶ Nu lăsați suflanta să sufle în direcția persoanelor, animalelor și obiectelor.

- Dacă, în timpul lucrului, suflanta are un comportament diferit sau neregulat, suflanta ar putea fi într-o stare nesigură. Risc de rănire gravă a persoanelor și de pagube materiale.
 - ▶ Opriți lucrul, scoateți acumulatorul și apelați la un distribuitor STIHL.
- În timpul lucrului, este posibil ca suflanta să producă vibrații.
 - ▶ Faceți pauze de lucru.
 - ▶ În cazul semnelor de probleme de circulație sangvină, adresați-vă unui medic.
- Din cauza prafului generat se poate încărca electrostatic suflanta. În anumite condiții de mediu (de ex. mediu uscat), suflanta se poate descărca rapid și se pot genera scântei. Scânteiile pot declanșa incendii și explozii într-un mediu inflamabil sau exploziv. Risc de rănire gravă a persoanelor sau de deces și de pagube materiale.
 - ▶ Nu lucrați niciodată într-un mediu inflamabil sau exploziv.
- Într-o situație periculoasă, utilizatorul ar putea intra în panică și să nu depună sistemul de susținere. Utilizatorul poate fi rănit grav.
 - ▶ Exersați scoaterea sistemului de transport.

4.8 Transportul

▲ AVERTISMENT

- În timpul transportului, suflanta poate cădea sau se poate deplasa. Risc de rănire a persoanelor și de avariere a bunurilor.
 - ▶ Extrageți acumulatorul.



- ▶ Asigurați suflanta cu centuri de fixare, curele sau cu o plasă astfel încât aceasta să nu poată cădea și să nu se poată deplasa.

4.9 Depozitarea

▲ AVERTISMENT

- Copiii nu pot recunoaște și evalua pericolele pe care le prezintă suflanta. Copiii pot suferi leziuni grave.



- ▶ Extrageți acumulatorul.

- ▶ Nu lăsați suflanta la îndemâna copiilor.

- Contactele electrice de la suflantă și componentele metalice pot coroda din cauza umezeții. Suflanta poate fi avariată.



- ▶ Extrageți acumulatorul.

- ▶ Depozitați suflanta într-un loc curat și uscat.

4.10 Curățarea, întreținerea și repararea

▲ AVERTISMENT

- Dacă acumulatorul este conectat în timpul lucrărilor de curățare, întreținere sau reparație, suflanta poate fi pornită accidental. Risc de rănire gravă a persoanelor și de pagube materiale.



- ▶ Extrageți acumulatorul.

- Agenții de curățare corozivi, curățarea cu jet de apă sau obiectele ascuțite pot deteriora suflanta și acumulatorul. Dacă suflanta sau acumulatorul nu sunt curățate conform acestor instrucțiuni de utilizare, componentele ar putea să nu mai funcționeze corect, iar dispozitivele de siguranță ar putea fi scoase din funcțiune. Se pot produce grave leziuni corporale.

- ▶ Curățați suflanta și acumulatorul conform descrierii din aceste instrucțiuni de utilizare.

- Dacă suflanta sau acumulatorul nu sunt întreținute sau reparate corespunzător, componentele ar putea să nu mai funcționeze corect, iar dispozitivele de siguranță ar putea fi scoase din funcțiune. Persoanele pot fi rănite grav sau chiar omorâte.

- ▶ Nu încercați să întrețineți sau să reparați singur suflanta și acumulatorul.

- ▶ Dacă suflanta sau acumulatorul trebuie întreținute sau reparate: Adresați-vă unui distribuitor STIHL.

5 Pregătirea pentru utilizare a suflantei

5.1 Pregătirea pentru utilizare a suflantei

Înainte de începerea oricăror lucrări trebuie parcurși pașii următori:

- ▶ Asigurați-vă că următoarele componente sunt într-o stare sigură:
 - Suflanta, 4.6.

- Acumulatorul, așa cum este prezentat în instrucțiunile de utilizare ale acumulatorului STIHL AR L sau în instrucțiunile de utilizare ale adaptorului cu două sloturi pentru acumulator STIHL ADA 1000.

- ▶ Verificați acumulatorul așa cum este prezentat în instrucțiunile de utilizare ale acumulatorului STIHL AR L.

- ▶ Încărcați acumulatorul complet, așa cum este prezentat în instrucțiunile de utilizare ale încărcătoarelor STIHL AL 101, 301, 301-4, 500.

- ▶ Curățați suflanta, 15.1.

- ▶ Montați tubul suflantei, 6.1.

- ▶ Montați duza, 6.2.

- ▶ Așezați și reglați centura de transport, 8.1.

- ▶ Verificați elementele de comandă, 10.1.

- ▶ Dacă pașii nu pot fi executați: nu folosiți suflanta și apălați la un distribuitor STIHL.

6 Asamblarea suflantei

6.1 Montarea tubului suflantei

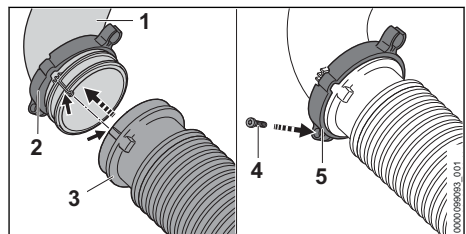

- ▶ Împingeți „brida cu suportul fasciculului de cabluri” (2) pe cot (1).
- ▶ Împingeți furtunul ondulat (3) pe cot (1).
- ▶ Împingeți „brida cu suportul fasciculului de cabluri” (2) până la opritor pe furtunul ondulat (3) și ajustați-o astfel încât ochiul șurubului (5) să fie orientat în jos.
- ▶ Înșurubați șurubul (4) și strângeți-l ferm.

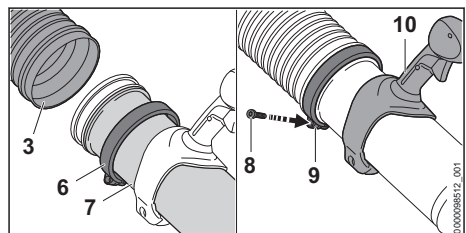

- ▶ Împingeți brida (6) pe tubul suflantei (7).
- ▶ Împingeți tubul suflantei (7) în furtunul ondulat (3) până la opritor.
- ▶ Orientați tubul suflantei (7) astfel încât mânerul (10) să fie orientat în sus.

- ▶ Împingeți brida (6) până la opritor pe furtunul ondulat (3) și ajustați-o astfel încât ochiul șurubului (9) să fie orientat în jos.
- ▶ Înșurubați șurubul (8) și strângeți-l ferm.

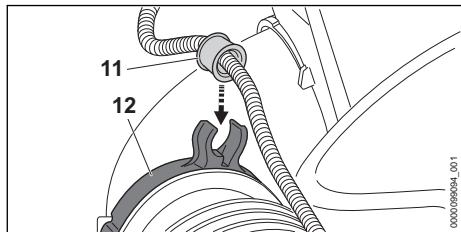

- ▶ Apăsați mufa (11) în suportul fasciculului de cabluri (12). Mufa se fixează cu zgomot.

6.2 Montarea și demontarea duzei

- ▶ Opriiți motorul.

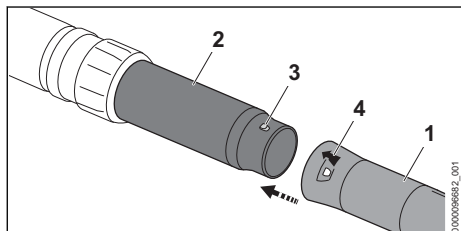

- ▶ Aduceți cejul (3) și orificiul (4) la aceeași înălțime.
 - ▶ Împingeți duza (1) pe tubul suflantei (2).
 - ▶ Rotiți duza (1) până când este blocată.
- Duza nu trebuie să fie demontată.

7 Introducerea și scoaterea bateriei

7.1 Introducerea acumulatorului

- ▶ Așezați suflanta pe o suprafață plană.

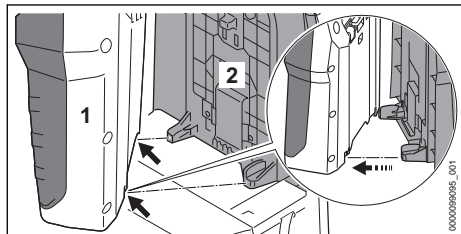

- ▶ Așezați acumulatorul (1) pe placa din spate (2), astfel încât ghidajele de pe placa din spate (2) să se potrivească la degăjările de pe acumulator (1).

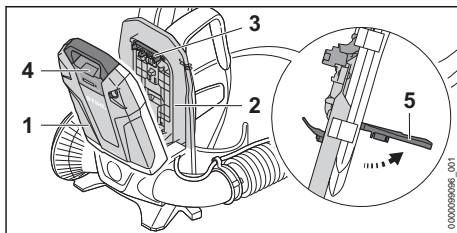

- ▶ Ridicați maneta (5) și mențineți-o ridicată.
- ▶ Apăsați acumulatorul (1) pe placa din spate (2) până când ștecărul (3) este așezat pe mufă (4).

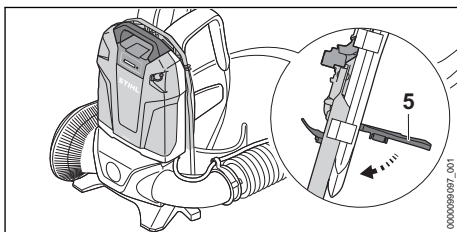

- ▶ Apăsați maneta (5) în jos până când aceasta se fixează perceptibil.

7.2 Extragerea acumulatorului

- ▶ Așezați suflanta pe o suprafață plană.
- ▶ Ridicați maneta.
- ▶ Detașați acumulatorul.

8 Reglarea suflantei pentru utilizator

8.1 Așezarea și desfacerea centurii de transport

8.1.1 Așezarea și reglarea centurii de transport

- ▶ Așezați suflanta pe spate.

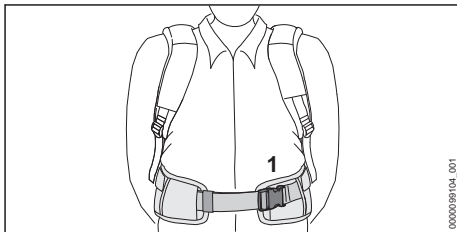

- ▶ Închideți închizătoarea (1) curelei de șold.

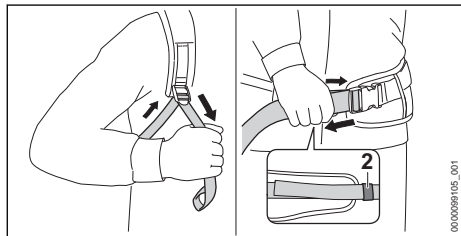

- ▶ Întindeți curelele până când curea de șold se mulează pe șold și pernele de spate se așează pe spate.
- ▶ Treceți capetele curelei de șold prin cataramă (2).

8.1.2 Desfacerea centurii de transport

- ▶ Slăbiți centurile.
- ▶ Deschideți închizătoarea de la centura de șold.
- ▶ Îndepărtați suflanta de pe spate.

8.2 Reglarea mânerului de comandă

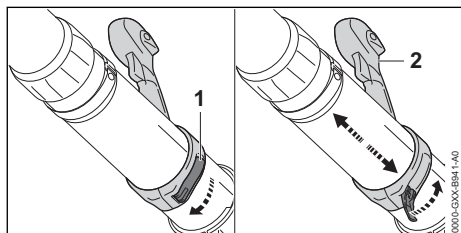

- ▶ Deschideți întinzătorul rapid (1).
- ▶ Împingeți mânerul de comandă (2) în poziția dorită.
- ▶ Închideți întinzătorul rapid (1).
Întinzătorul rapid face clic în poziție.

8.3 Reglarea tubului suflantei

Duza poate fi reglată continuu, indiferent de mărimea corporală a utilizatorului și de situația de lucru.

- ▶ Opriiți motorul.

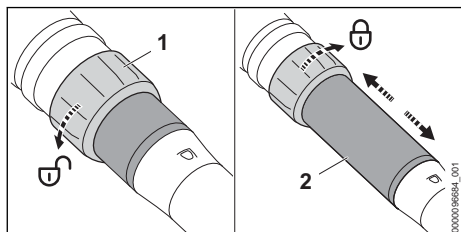

- ▶ Rotiți piulița olandeză (1) o jumătate de rotație în direcția ↻.
- ▶ Reglați tubul suflantei (2) la lungimea dorită.
- ▶ Rotiți piulița olandeză (1) în direcția ↻ până la opritor

9 Pornirea/oprirea suflantei

9.1 Pornirea suflantei

- ▶ Țineți mânerul de comandă al suflantei cu mâna dreaptă, așa încât degetul mare să cuprindă mânerul de comandă.

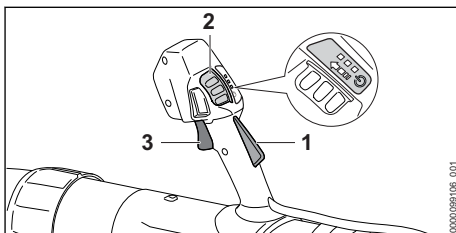

- ▶ Apăsăți cu mâna și țineți apăsat blocatorul manetei de cuplare (1).
- ▶ Cu degetul mare împingeți cursorul de deblocare (2) în direcția săgeții și lăsați-l să revină în poziție.
LED-urile se aprind și indică ultima treaptă de putere reglată.
- ▶ Apăsăți maneta de acționare (3) cu degetul arătător și mențineți-o apăsată.
Suflanta accelerează și aerul este evacuat prin duză.

Cu cât apăsați mai mult maneta de acționare (3), cu atât iese mai mult aer din duză.

Suflanta poate fi pornită și dacă se apasă mai întâi cursorul de deblocare (2) și, în decurs de 3 minute (cât timp luminează LED-urile) se apasă blocatorul manetei de cuplare (1). Astfel, maneta de acționare (3) se deblochează și suflanta este gata de funcționare.

Dacă maneta de acționare (3) și blocatorul manetei de acționare (1) sunt eliberate după pornire, LED-urile luminează încă 3 minute. Atâta timp cât LED-urile se aprind, suflanta poate fi repornită fără acționarea cursorului de deblocare (2).

9.2 Oprirea suflantei

- ▶ Eliberați maneta de acționare și blocatorul manetei de cuplare.
Din duză nu mai iese aer.

- ▶ Dacă din duză continuă să iasă aer, scoateți acumulatorul și adresați-vă unui distribuitor STIHL.
- Suflanta este defectă.

10 Verificarea suflantei

10.1 Verificarea elementelor de comandă

Maneta de acționare

- ▶ Extrageți acumulatorul.
- ▶ Încercați să apăsați maneta de acționare fără să apăsați blocatorul manetei de cuplare.
- ▶ Dacă maneta de acționare poate fi apăsată: nu folosiți suflanta și apăsați la un distribuitor STIHL.
- Blocatorul manetei de cuplare este defect.
- ▶ Cu degetul mare, împingeți cursorul de deblocare în direcția săgeții și lăsați-l să revină în poziție.
- ▶ Apăsați blocatorul manetei de cuplare și mențineți-l apăsat.
- ▶ Apăsați maneta de acționare.
- ▶ Eliberați maneta de acționare și blocatorul manetei de cuplare.
- ▶ În cazul în care cursorul de deblocare, maneta de acționare sau blocatorul manetei de cuplare sunt greu de acționat sau nu sar în poziția lor inițială: nu folosiți suflanta și apăsați la un distribuitor STIHL.
- Cursorul de deblocare, maneta de acționare sau blocatorul manetei de cuplare sunt defecte.

Pornirea suflantei

- ▶ Introduceți acumulatorul.
- ▶ Apăsați cu mâna și țineți apăsat blocatorul manetei de cuplare.
- ▶ Cu degetul mare, împingeți cursorul de deblocare în direcția săgeții și lăsați-l să revină în poziție.
- ▶ Apăsați maneta de acționare și mențineți-o apăsată.
- Aerul iese din duză.
- ▶ Dacă se aprind intermitent 3 LED-uri: Scoateți acumulatorul și adresați-vă unui distribuitor de specialitate STIHL.
- Defecțiune a suflantei.
- ▶ Eliberați maneta de acționare.
- Din duză nu mai iese aer.
- ▶ Dacă din duză continuă să iasă aer, scoateți acumulatorul și adresați-vă unui distribuitor STIHL.
- Suflanta este defectă.

11 Lucrul cu suflanta

11.1 Ținerea și ghidarea suflantei

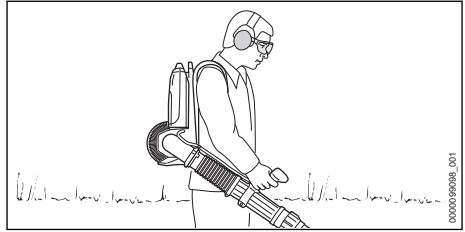

- ▶ Purtați suflanta pe spate.
- ▶ Țineți mânerul de comandă al suflantei cu mâna dreaptă și deplasați-o, astfel încât degetul mare să cuprindă mânerul de comandă.

11.2 Reglarea treptei de putere

În funcție de modul de folosire, pot fi reglate 3 trepte de putere. LED-urile indică treapta de putere reglată. CU cât este mai înaltă treapta de putere cu atât mai mult aer poate ieși prin duză.

Treapta de putere reglată influențează timpul de funcționare a acumulatorului. Cu cât treapta de putere este mai joasă, cu atât crește timpul de funcționare a acumulatorului.

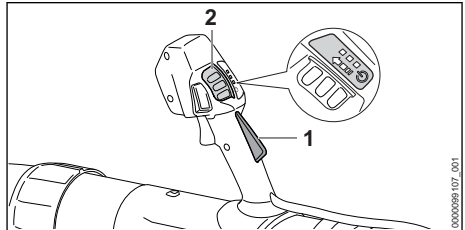

- ▶ Apăsați blocatorul manetei de cuplare (1) și mențineți-l apăsat.
- ▶ Cu degetul mare împingeți cursorul de deblocare (2) în direcția săgeții și lăsați-l să revină în poziție.
- LED-urile se aprind și indică treapta de putere reglată.
- ▶ Împingeți în față cursorul de deblocare (2) și lăsați-l să revină în poziție.
- Este reglată următoarea treaptă de putere.
- După a treia treaptă de putere urmează din nou prima treaptă de putere.
- ▶ Apăsați cursorul de deblocare (2) în față și lăsați-l să revină în poziție, până când este reglată treapta de putere dorită.

11.3 Activarea și dezactivarea blocatorului accelerației

Blocatorul accelerației poate fi activat independent de treapta de putere reglată. Fiecare forță de suflare dorită este blocată prin blocatorul accelerației.

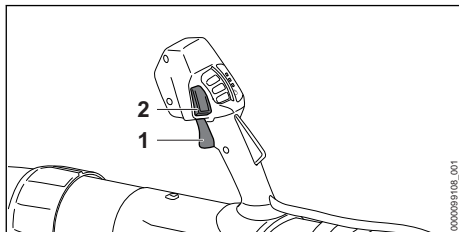

- ▶ Porniți suflanta.
- ▶ Reglați treapta de putere.
- ▶ Reglați forța de suflare prin intermediul manetei de acționare (1).
- ▶ Apăsăți tasta blocatorului accelerației (2). Forța de suflare este blocată. Maneta de acționare poate fi eliberată.

Pentru a dezactiva blocatorul accelerației: apăsați din nou tasta blocatorului accelerației (2).

11.4 Activarea funcției Boost

Funcția Boost poate fi activată indiferent de treapta de putere setată. Atunci când funcția Boost este activată, suflanta suflă cu putere maximă.

Funcția Boost influențează timpul de funcționare a acumulatorului. Cu cât este activată funcția Boost mai mult timp cu atât este mai scurt timpul de funcționare al acumulatorului.

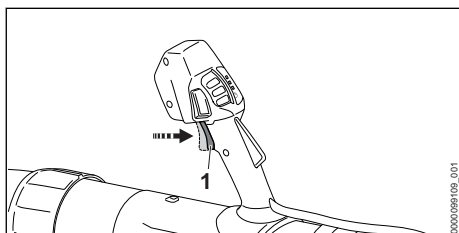

- ▶ Apăsăți maneta de acționare (1) și o mențineți apăsată.
- ▶ LED-urile se aprind succesiv luminând intermitent. Funcția Boost este activată.

Atunci când se eliberează maneta de acționare (1), funcția Boost este dezactivată. Ultima treaptă de putere utilizată este setată din nou.

11.5 Suflare

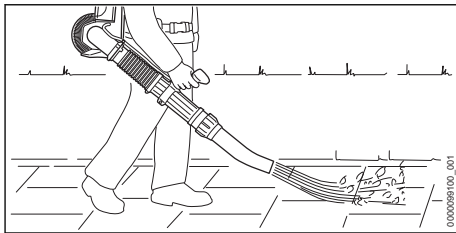

- ▶ Orientați duza către sol.
- ▶ Deplasați-l încet înainte, într-un mod controlat.

12 După lucru

12.1 După lucru

- ▶ Decuplați suflanta și scoateți acumulatorul.
- ▶ Dacă este umedă suflanta: Lăsați suflanta să se usuce.
- ▶ Curățați suflanta.

13 Transportarea

13.1 Transportarea suflantei

- ▶ Decuplați suflanta și scoateți acumulatorul.

Manipularea suflantei

- ▶ Purtați suflanta pe spate și țineți tubul suflantei de mânerul de comandă cu mâna dreaptă.

Transportarea suflantei într-un autovehicul

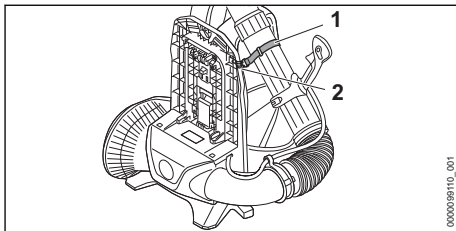

- ▶ Fixați tubul suflantei și banda (1) de cârligul (2) al plăcii de spate.
- ▶ Fixați suflanta, astfel încât aceasta să nu se poată răsturna și să nu se poată deplasa.

14 Stocarea

14.1 Depozitarea suflantei

- ▶ Decuplați suflanta și scoateți acumulatorul.
- ▶ Depozitați suflanta astfel încât să fie îndeplinite următoarele condiții:
 - Suflanta nu se poate răsturna și nu se poate mișca.
 - Suflanta este depozitată într-un loc care nu se află la îndemâna copiilor.
 - Suflanta este curată și uscată.

15 Curățare

15.1 Curățarea suflantei

- ▶ Decuplați suflanta și scoateți acumulatorul.
- ▶ Curățați suflanta cu o lavetă umedă.
- ▶ Fantele de ventilație se curăță cu o pensulă.
- ▶ Curățați grilajul de protecție cu ajutorul unei pensule sau a unei perii moi.

16 Întreținerea și repararea

16.1 Intervale de întreținere

Intervalele de întreținere se vor stabili în funcție de condițiile de mediu și condițiile de lucru.

17 Depanare

17.1 Remedierea defecțiunilor suflantei și a acumulatorului

STIHL vă recomandă următoarele intervale de întreținere:

Anual

- ▶ Solicitați verificarea suflantei de către un serviciu de asistență tehnică STIHL.

16.2 Întreținerea și repararea suflantei

Utilizatorul nu trebuie să realizeze nicio operațiune de întreținere sau reparații asupra suflantei.

- ▶ Dacă suflanta necesită întreținere sau este defectă sau avariată, adresați-vă unui distribuitor STIHL.

| Defecțiunea | LED-uri la acumulator | Cauza | Remediere |
|--|---------------------------------------|--|--|
| Suflanta nu pornește atunci când este acționată. | 1 LED luminează intermitent verde. | Acumulatorul este aproape descărcat. | ▶ Încărcați acumulatorul așa cum este descris în manualul cu instrucțiuni al încărcătoarelor STIHL AL 101, 301, 301-4, 500. |
| | 1 LED aprins roșu. | Acumulatorul este prea fierbinte sau prea rece. | ▶ Extrageți acumulatorul. ▶ Lăsați acumulatorul să se răcească sau să se încălzească. |
| | 3 LED-uri luminează intermitent roșu. | Defecțiune a suflantei. | ▶ Scoateți acumulatorul și introduceți-l din nou. ▶ Porniți suflanta. ▶ Dacă se aprind în continuare intermitent 3 LED-uri: Nu folosiți suflanta și apelați la un distribuitor STIHL. |
| | 3 LED-uri aprinse roșu. | Suflanta este prea fierbinte. | ▶ Extrageți acumulatorul. ▶ Lăsați suflanta să se răcească. |
| | 4 LED-uri luminează intermitent roșu. | Defecțiune la acumulator. | ▶ Scoateți acumulatorul și introduceți-l din nou. ▶ Porniți suflanta. ▶ Dacă cele 4 LED-uri luminează în continuare intermitent roșu: nu folosiți motorul și apelați la un distribuitor STIHL. |
| | | Conexiunea electrică între suflanta și acumulator este întreruptă. | ▶ Extrageți acumulatorul. ▶ Dacă suflanta tot nu pornește la punerea în funcțiune: curățați suprafețele de contact de pe ștecăr, așa cum este prezentat în instrucțiunile de utilizare ale acumulatorului STIHL AR L sau în instrucțiunile de utilizare ale adaptorului cu două sloturi pentru acumulator STIHL ADA 1000. |
| | | Suflanta sau acumulatorul sunt umede. | ▶ Lăsați suflanta sau acumulatorul să se usuce. |
| | | Maneta de acționare este deja apăsată înaintea acționării cursorului de deblocare. | ▶ Porniți suflanta conform descrierii din aceste instrucțiuni de utilizare. |

| Defecțiunea | LED-uri la acumulator | Cauza | Remediere |
|--|-------------------------|---|---|
| Suflanta se oprește în timpul operării. | 3 LED-uri aprinse roșu. | Suflanta este prea fierbinte. | <ul style="list-style-type: none"> ▶ Extrageți acumulatorul. ▶ Lăsați suflanta să se răcească. |
| | | Există o defecțiune electrică. | <ul style="list-style-type: none"> ▶ Scoateți acumulatorul și introduceți-l din nou. ▶ Dacă suflanta tot nu pornește la punerea în funcțiune: curățați suprafețele de contact de pe ștecăr, așa cum este prezentat în instrucțiunile de utilizare ale acumulatorului STIHL AR L sau în instrucțiunile de utilizare ale adaptorului cu două sloturi pentru acumulator STIHL ADA 1000. ▶ Porniți suflanta. |
| Timpul de funcționare a suflantei este prea scurt. | | Acumulatorul nu este complet încărcat. | ▶ Încărcați acumulatorul complet, așa cum este prezentat în manualul cu instrucțiuni al încărcătoarelor STIHL AL 101, 301, 301-4, 500. |
| | | Durata de viață funcțională a acumulatorului este depășită. | ▶ Înlocuiți acumulatorul. |

18 Date tehnice

18.1 Suflantă STIHL BGA 300.1

- Acumulator permise:
 - STIHL AR L
 - STIHL AP împreună cu adaptor cu două sloturi pentru acumulator ADA 1000
- Forță de suflare: 26 N
- Viteza maximă a aerului: 86 m/s
- Viteză medie a aerului: 72 m/s
- Debitul maxim de aer (fără instalația suflantei): 1345 m³/h
- Debit de aer: 970 m³/h
- Masa fără acumulator: 7,4 kg

Durata de funcționare este disponibilă la www.stihl.com/battery-life.

18.2 Nivelurile de zgomot și vibrații

Valoarea K pentru nivelul presiunii acustice este 2 dB(A). Valoarea K pentru nivelul de putere acustică este 2 dB(A). Valoarea K pentru valorile de vibrație este 2 m/s².

STIHL recomandă purtarea unei protecții pentru auz.

- Nivel presiune acustică L_{pA} măsurat conform EN 50636-2-100: 84 dB(A).
- Nivel putere sunet L_{wA} măsurat conform EN 50636-2-100: 94 dB(A).
- Valoarea vibrațiilor a_{hv} măsurată conform EN 50636-2-100, mâner de comandă: < 0,2 m/s².

Valorile nivelurilor indicate ale vibrațiilor au fost măsurate conform unei metode de testare standardizate și pot fi folosite pentru compararea aparatelor electrice. Valorile efective ale vibrațiilor ce survin pot să difere de valorile indicate, în funcție de modul de utilizare. Valorile indicate ale vibrațiilor se pot întrebuița pentru o primă estimare a solicitării din punct de vedere al vibrațiilor. Solicitarea efectivă prin vibrații trebuie estimată. Pot fi astfel luați în considerare timpii în care mașina unealtă electrică este deconectat și aceia în care a funcționat însă fără a fi sub sarcină.

Informații referitoare la conformitatea cu Directiva pentru vibrații 2002/44/CE sunt disponibile la www.stihl.com/vib.

18.3 REACH

REACH este Regulamentul european referitor la înregistrarea, evaluarea și autorizarea substanțelor chimice.

Informații referitoare la conformarea Regulamentului REACH sunt date la www.stihl.com/reach.

19 Piese de schimb și accesorii

19.1 Piese de schimb și accesorii

STIHL Aceste simboluri identifică piesele de schimb originale STIHL și accesoriile originale STIHL.



STIHL recomandă folosirea pieselor de schimb originale STIHL și a accesoriilor originale STIHL.

Piese de schimb și accesoriile altor producători nu pot fi evaluate de STIHL referitor la fiabilitate, siguranță și potrivire în pofida monitorizării continue a pieței, iar STIHL nu poate recomanda utilizarea acestora.

Piese de schimb și accesoriile originale STIHL se pot procura de la un distribuitor STIHL.

20 Eliminare

20.1 Eliminarea ca deșeu a suflantei

Informațiile referitoare la eliminare pot fi obținute din partea administrației locale sau din partea unui distribuitor de specialitate STIHL.

O eliminare necorespunzătoare poate dăuna sănătății și mediului.

- ▶ Produsele STIHL și ambalajul acestora trebuie livrate pentru reciclare la un centru de colectare adecvat, conform prevederilor locale.
- ▶ Nu eliminați împreună cu gunoiul menajer.

21 Declarație de conformitate EU

21.1 Suflantă STIHL BGA 300.1

ANDREAS STIHL AG & Co. KG
Badstraße 115
D-71336 Waiblingen

Germania

declară cu propria răspundere, că

- Tip: suflantă acționată cu acumulator
- Marca: STIHL
- Tip: BGA 300.1
- Număr de identificare serie: BA03

este conformă cu cerințele Directivelor relevante 2011/65/UE, 2006/42/CE, 2014/30/UE și 2000/14/CE și a fost creată și produsă în conformitate cu versiunile diverselor standarde aplicabile la respectivele date de producție: EN 55014-1, EN 55014-2, EN 62841-1 cu respectarea EN 50636-2-100.

Nivelurile măsurate și garantate ale puterii sunetului au fost stabilit pe baza

Directivei 2000/14/CE, Anexa V.

- Nivelul măsurat al puterii sunetului: 94 dB(A)
- Nivelul de putere sonoră garantat: 96 dB(A)

Documentele tehnice sunt păstrate de Departamentul de autorizare produse al ANDREAS STIHL AG & Co. KG.

Anul de producție, țara producătoare și seria mașinii sunt specificate pe suflantă.

Waiblingen, 15.12.2022

ANDREAS STIHL AG & Co. KG

reprezentat de 

Robert Olma, Vice President, Regulatory Affairs & Global Governmental Relations

22 Declarația de conformitate UKCA

22.1 Suflantă STIHL BGA 300.1

**UK
CA**

ANDREAS STIHL AG & Co. KG
Badstraße 115
D-71336 Waiblingen

Germania

declară cu propria răspundere, că

- Tip: suflantă acționată cu acumulator
- Marca: STIHL
- Tip: BGA 300.1
- Număr de identificare serie: BA03

este conform cu cerințele Regulamentelor pentru Regatul Unit The Restriction of the Use of Certain Hazardous Substances in Electrical and Electronic Equipment Regulations 2012, Supply of Machinery (Safety) Regulations 2008, Electromagnetic Compatibility Regulations 2016 și Noise Emission in the Environment by Equipment for use Outdoors Regulations 2001 relevante și a fost creat și produs în conformitate cu versiunile următoarelor standarde aplicabile la respectivele date de producție: EN 55014-1, EN 55014-2, 62841-1 cu respectarea EN 50636-2-100.

Nivelurile măsurate și garantate ale puterii sunetului au fost stabilite pe baza Regulamentului UK Noise Emission in the Environment by Equipment for use Outdoors Regulations 2001, Schedule 8.

- Nivelul măsurat al puterii sunetului: 94 dB(A)
- Nivelul de putere sonoră garantat: 96 dB(A)

Documentele tehnice sunt păstrate de ANDREAS STIHL AG & Co. KG.

Anul de producție, țara producătoare și seria mașinii sunt specificate pe suflantă.

Waiblingen, 15.12.2022

ANDREAS STIHL AG & Co. KG

reprezentat de



Robert Olma, Vice President, Regulatory Affairs & Global Governmental Relations

23 Adrese

www.stihl.com

24 Instrucțiuni generale de siguranță pentru electrounele

24.1 Introducere

Acest capitol descrie instrucțiunile generale de siguranță formulate în standardul european EN/IEC 62841 pentru electrounele manuale, acționate cu motor.

STIHL trebuie să reproducă aceste texte.

Indicațiile de securitate precizate la "Siguranța electrică" cu privire la evitarea electrocutărilor nu se aplică produselor cu acumulator STIHL.



AVERTISMENT

- **Citiți toate indicațiile de siguranță, instrucțiunile, imaginile și datele tehnice, cu care este prevăzută această electrouneală.** Nerespectarea următoarelor instrucțiuni poate cauza electrocutare, incendii și/sau grave răniri. **Păstrați toate instrucțiunile de siguranță și indicațiile pentru a fi folosite ulterior.**

Termenul întrebuințat în cadrul instrucțiunilor de siguranță "Electrouneală" se referă la electrounele utilizate în rețea (cu cablu de rețea) și electrounele acționate prin acumulator (fără cablu de rețea).

24.2 Siguranța la locul de muncă

- a) **Mentțineți curățenia la locul de muncă, precum și bunele condiții de luminozitate.** Zonele de lucru aflate în dezordine sau fără luminozitate pot duce la accidente.
- b) **Nu întrebuințați unealta electrică în zone cu potențial exploziv, în spații în care se găsesc lichide inflamabile, gaze sau praf.** Unelele

electrice produc scântei care la rândul lor ar putea aprinde praful sau aburii.

- c) **În timpul utilizării unelei electrice țineți la distanță copiii și alte persoane.** În cazul distragerii atenției ați putea pierde controlul asupra unelei electrice.

24.3 Siguranța electrică

- a) **Ștecherul unelei electrice trebuie să corespundă prizei electrice. Nu se vor aduce modificări ștecherului. Nu întrebuințați adaptoare la ștecher împreună cu unelele electrice cu împământare.** Ștecherile nemodificate și prizele electrice corespunzătoare reduc riscul unei eventuale electrocutări.
- b) **Evitați contactul unor părți ale corpului cu suprafețele conducătoare, cum ar fi cele ale țevilor, instalațiilor de încălzire, cuptoarelor și frigiderelor.** Apare un risc crescut de electrocutare atunci când corpul dumneavoastră devine conducător electric.
- c) **Protejați unelele electrice de ploaie și umezeală.** Pătrunderea apei într-o unealtă electrică sporește riscul electrocutării.
- d) **Cablul de racord nu se va întrebuința în alte scopuri. Nu folosiți niciodată cablul de racord pentru purtare, tragere sau pentru scoaterea ștecherului de la unealta electrică. Protejați cablul de căldură, ulei, muchii ascuțite sau piese mobile.** Cablurile avariate sau încurcate cresc riscul electrocutării.
- e) **Când întrebuințați o unealtă electrică în aer liber, utilizați numai cabluri prelungitoare destinate și pentru exterior.** Utilizarea unui cablu prelungitor destinat spațiilor din exterior reduce riscul electrocutării.
- f) **Atunci când utilizarea unei unele electrice în mediu umed este inevitabilă, întrebuințați un întreprupător cu protecție la curenți paraziți.** Utilizarea întreprupătorului cu protecție la curenți paraziți reduce riscul electrocutării.

24.4 Siguranța persoanelor

- a) **Fiiți vigilenți, acordați atenție la ceea ce faceți și acționați prevăzător atunci când lucrați cu scula electrică. Nu întrebuințați electrouneala dacă sunteți obosit sau vă aflați sub influența drogurilor, alcoolului sau medicamentelor.** Un moment de neatenție în timpul întrebuințării unelei electrice poate duce la grave răniri.
- b) **Purtați echipament personal de protecție și întotdeauna ochelari de protecție.** Purtarea

echipamentului personal de protecție, precum mască antipraf, cizme de protecție stabile la alunecare, cască de protecție sau cască antifonică, în funcție de tipul și modul de utilizare a unelei electrice, micșorează riscul apariției rănilor.

- c) **Evitați pornirea accidentală. Asigurați-vă că electrounelta este oprită înainte de a o conecta la sursa de curent electric și/sau acumulator, de a o prinde sau de a o transporta.** Dacă, la transportarea unelei electrice, țineți degetul pe comutator sau dacă unealta electrică este pornită în momentul conectării la sursa de curent electric, pot apărea accidente.
- d) **Înainte de pornirea unelei electrice îndepărtați sculele de reglaj sau șurubelnițele.** Prezența unei unelte sau chei la o piesă rotativă a unelei electrice, poate cauza răni.
- e) **Adoptați întotdeauna o poziție corectă a corpului. Asigurați o poziție sigură și păstrați-vă permanent echilibrul corporal.** Astfel veți putea avea un mai bun control asupra unelei electrice în situații imprevizibile.
- f) **Purtați îmbrăcăminte corespunzătoare. Nu purtați îmbrăcăminte lejeră sau bijuterii. Asigurați distanța corespunzătoare între păr și îmbrăcăminte față de piesele mobile.** Îmbrăcăminte largă, bijuteriile sau părul lung s-ar putea prinde de componentele mobile.
- g) **În cazul în care sunt montate echipamente de scoatere și de colectare a prafului, acestea trebuie conectate și folosite în mod corespunzător.** Utilizarea unui aspirator poate reduce pericolele provocate de praf.
- h) **Nu vă lăsați ghidați de un fals sentiment de securitate și nu ignorați regulile de siguranță referitoare la uneltele electrice, chiar dacă sunteți familiarizați cu unealta electrică, în urma unei utilizări frecvente.** Acționarea cu neglijență poate duce la răni grave în decurs de câteva secunde.

24.5 Manipularea și utilizarea unelei electrice

- a) **Nu suprasolicitați unealta electrică. Întrebuințați numai uneltele electrice special destinate profilului muncii dumneavoastră.** Cu ajutorul sculei electrice potrivite lucrați mai bine și mai sigur în domeniul de performanță indicat.
- b) **Nu folosiți uneltele electrice care au comutatorul defect.** O unealtă electrică care nu mai

poate fi pornită sau oprită, prezintă pericol și trebuie reparată.

- c) **Scoateți ștecherul din priză și/sau îndepărtați acumulatorul înainte de a efectua reglaje la aparat, de a schimba piesele accesori sau de a scoate din funcțiune aparatul.** Aceste măsuri de precauție împiedică pornirea accidentală a unelei electrice.
- d) **Nu păstrați electrouneltele neutilizate la îndemâna copiilor. Nu permiteți exploatarea unelei electrice de către persoane care nu dețin experiență în utilizare sau care nu au citit aceste instrucțiuni.** Uneltele electrice prezintă pericol dacă sunt întrebuințate de persoane neexperimentate.
- e) **Uneltele electrice necesită îngrijire. Controlați dacă piesele mobile funcționează ireproșabil și nu se prind, dacă piesele nu sunt sparte sau avariate astfel încât să influențeze funcționarea unelei electrice. Piesele avariate se vor repara înainte de utilizarea unelei electrice.** Multe accidente provin de la uneltele electrice întreținute necorespunzător.
- f) **Mențineți uneltele tăietoare ascuțite și curate.** Uneltele tăietoare cu muchii tăietoare ascuțite întreținute cu atenție se prind mai puțin și sunt mai ușor de ghidat.
- g) **Utilizați electrouneltele, unealta de intervenție, uneltele de intervenție etc. corespunzător instrucțiunilor acestora. Luați în considerare condițiile de lucru și activitatea care trebuie efectuată.** Întrebuințarea uneltelor electrice în alte scopuri decât cele special prevăzute poate duce la situații periculoase.
- h) **Păstrați mânerul și suprafețele de prindere uscate, curate și lipsite de ulei și grăsimi.** Mânerul și suprafețele de prindere alunecoase nu permit o operare și un control al unelei electrice în condiții de siguranță în caz de situații neprevăzute.

24.6 Manipularea și utilizarea unelei cu acumulator

- a) **Încărcați acumulatorul numai cu încărcătoarele recomandate de fabricant.** La un încărcător adecvat unui anumit tip de acumulator, există pericolul de incendiu dacă acesta este utilizat cu alte acumulatori.
- b) **Întrebuințați numai acumulatori prevăzuți special pentru uneltele electrice.** Utilizarea altor acumulatori poate conduce la răni și pericol de incendiu.

- c) **Nu țineți acumulatorul în apropierea agrafelor de birou, monedelor, cheilor, acelor, șuruburilor sau altor obiecte metalice care ar putea duce la formarea de punți cu contactele.** Un scurtcircuit cu contactele acumulatorului poate duce la arderi sau incendii.
- d) **În cazul utilizării necorespunzătoare lichidul din acumulator s-ar putea revărsa. Evitați contactul cu acesta. În cazul unui contact accidental, clătiți bine cu apă. Dacă lichidul ajunge la ochi, apelați la ajutorul unui medic.** Lichidul revărsat al acumulatorului poate duce la iritații sau arsuri ale pielii.
- e) **Nu utilizați un acumulator deteriorate sau modificat.** Acumulatorii deteriorate sau modificate se pot comporta impredictibil și pot cauza un incendiu, explozie sau rănire.
- f) **Nu expuneți acumulatorul la foc sau la temperaturi ridicate.** Focul sau temperaturile de peste 130 °C (265 °F) pot cauza explozii.
- g) **Urmați toate instrucțiunile referitoare la încărcare și nu încărcați niciodată acumulatorul sau unealta cu acumulator în afara intervalului de temperatură specificat în manualul de instrucțiuni.** Încărcarea incorectă sau încărcarea în afara intervalului de temperatură admis poate distruge acumulatorul și crește riscul de incendiu.

24.7 Service

- a) **Pentru repararea uneltei electrice adresați-vă numai personalului calificat de specialitate și numai cu piese originale de schimb.** Astfel se garantează păstrarea siguranței uneltei electrice.
- b) **Nu faceți niciodată service la acumulatorii deteriorați.** Toate lucrările de întreținere a acumulatorului trebuie efectuate doar de către producător sau de unitățile de service autorizate.

www.stihl.com



0458-724-9802-A



0458-724-9802-A