

STIHL RL 540

STIHL



DE	Gebrauchsanleitung	LT	Naudojimo instrukcija
EN	Instruction manual	RO	Instrucțiuni de utilizare
FR	Manuel d'utilisation	EL	Οδηγίες χρήσης
NL	Gebruiksaanwijzing	RU	Инструкция по эксплуатации
IT	Istruzioni per l'uso	BG	Инструкция за експлоатация
ES	Manual de instrucciones	UK	Посібник з експлуатації
PT	Manual de utilização	ET	Kasutusjuhend
NO	Bruksanvisning	KK	Пайдаланушының нұсқаулығы
SV	Bruksanvisning		
FI	Käyttöopas		
DA	Betjeningsvejledning		
PL	Instrukcja obsługi		
SL	Navodila za uporabo		
SK	Návod na obsluhu		
HU	Használati útmutató		
SR	Uputstvo za upotrebu		
HR	Upute za uporabu		
CS	Návod k použití		
LV	Lietošanas pamācība		

RL 540.0

D

INT 1



1

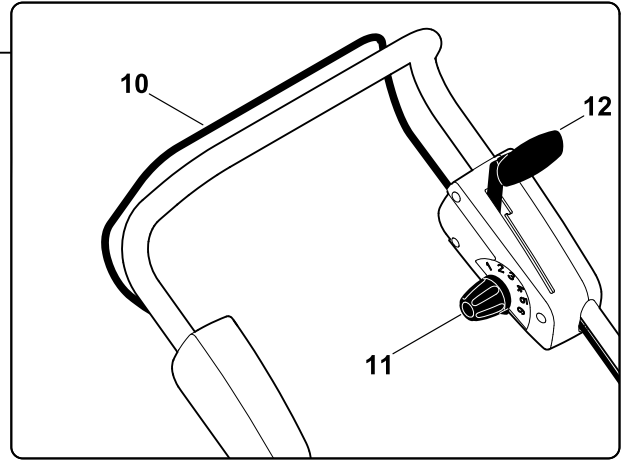
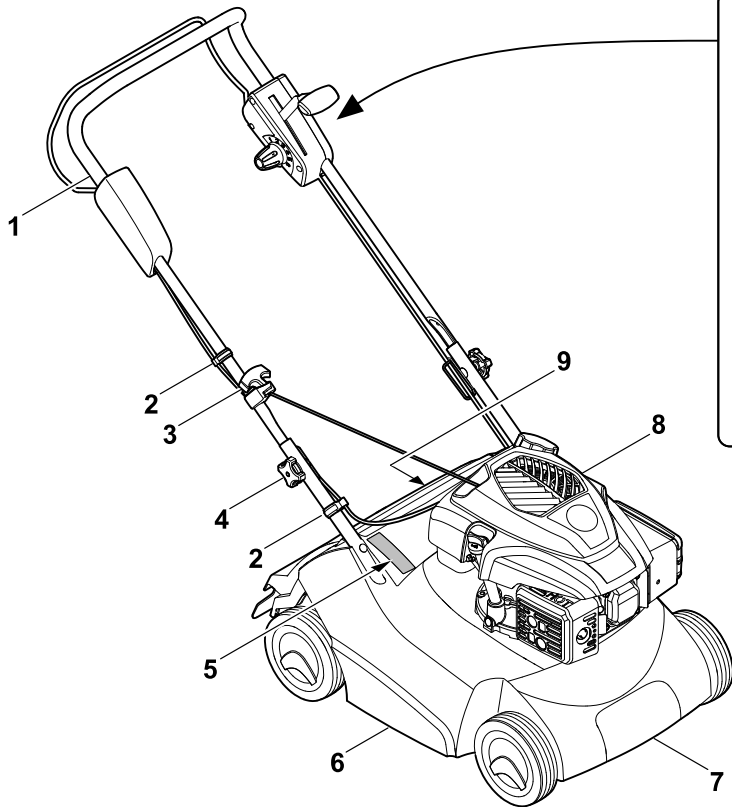

2

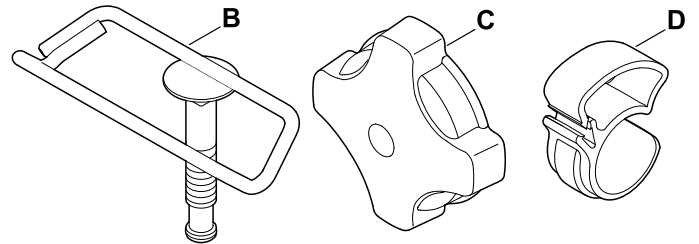
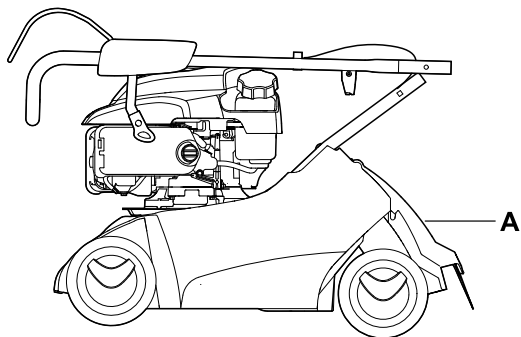

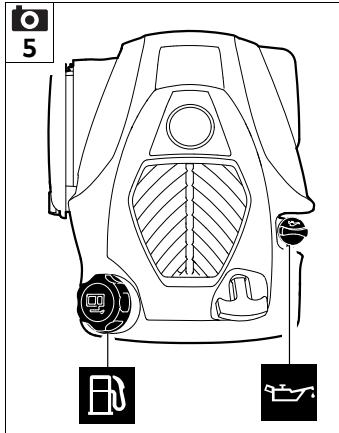
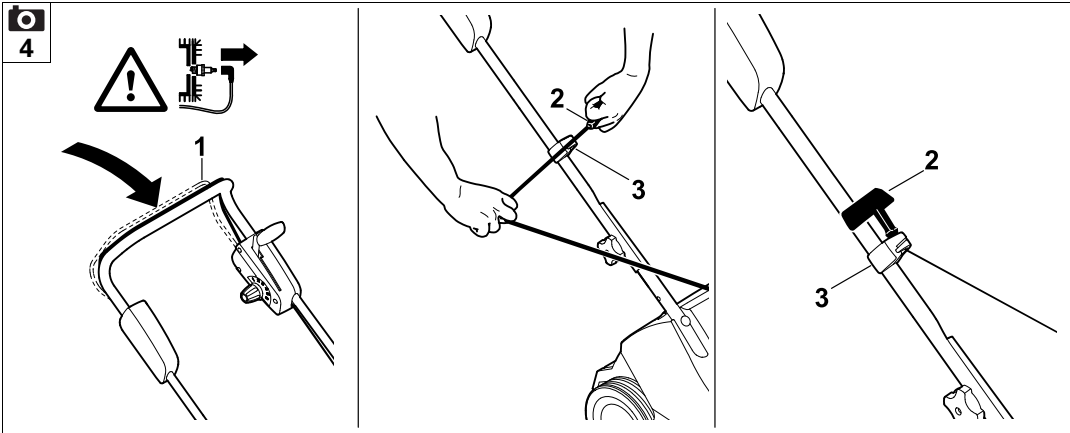
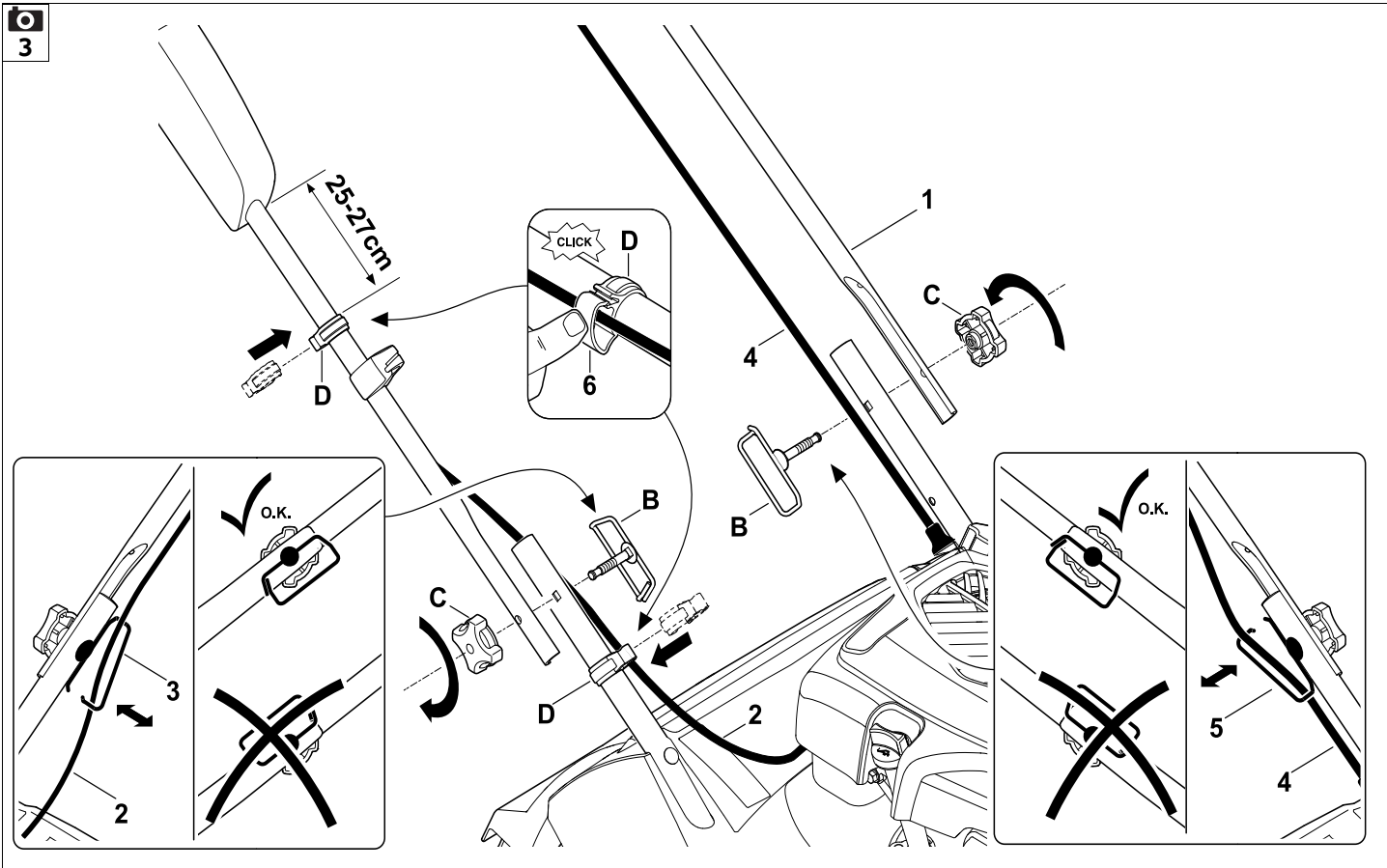

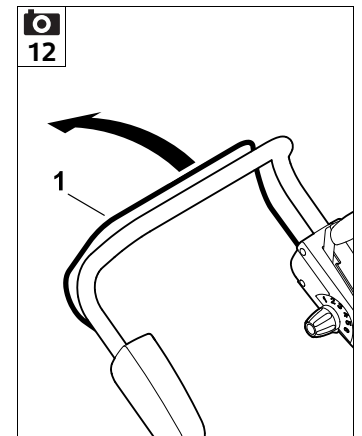
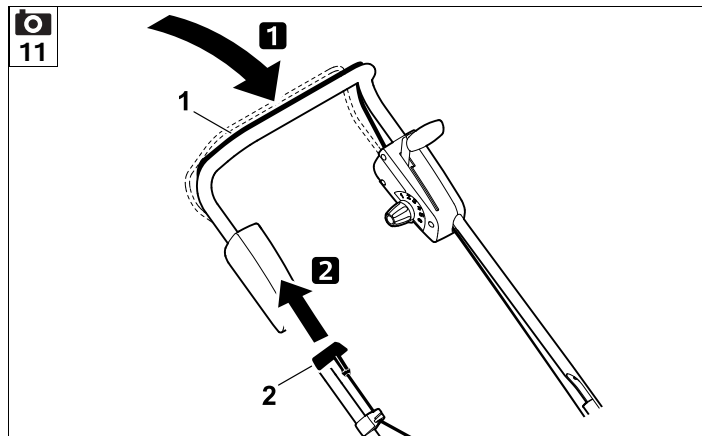
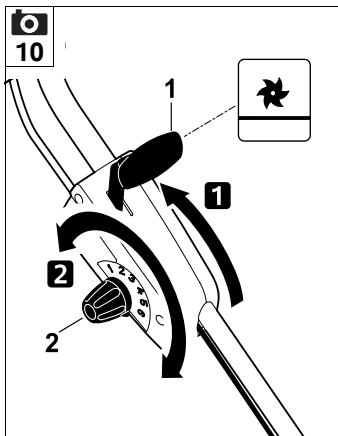
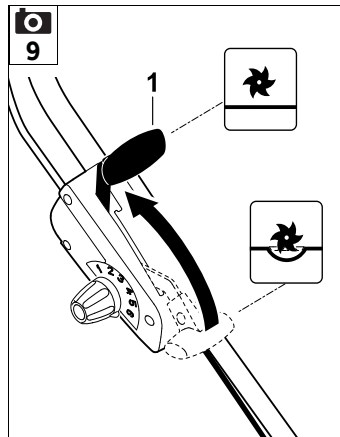
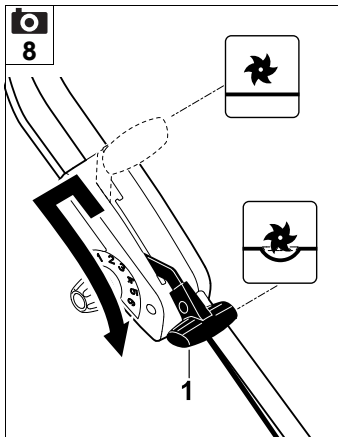
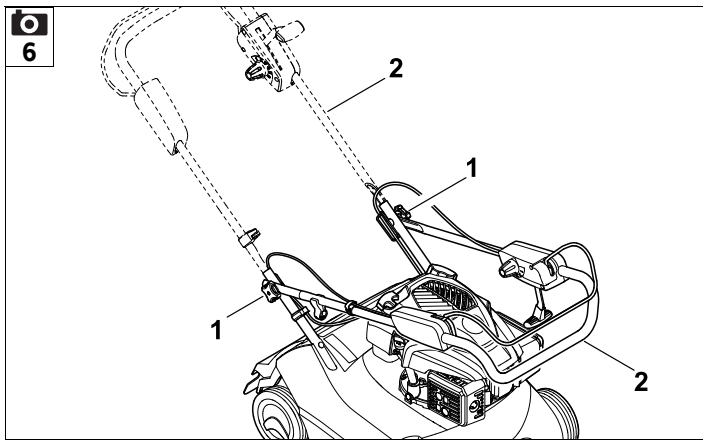

13

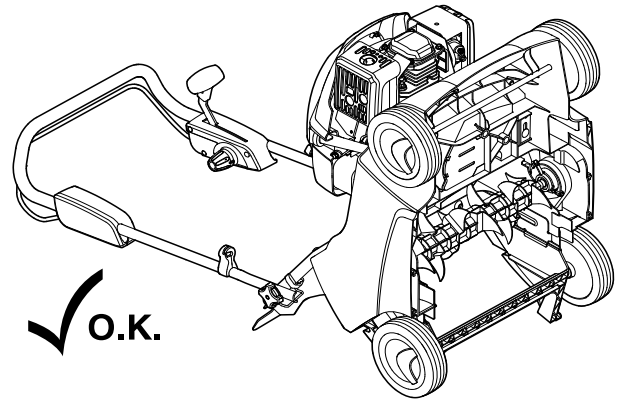
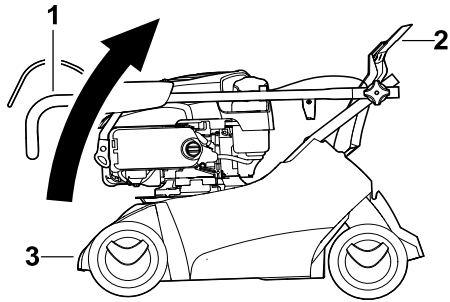
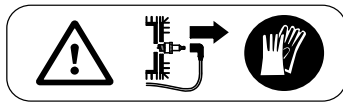

14

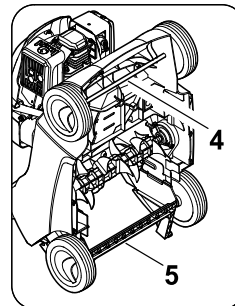
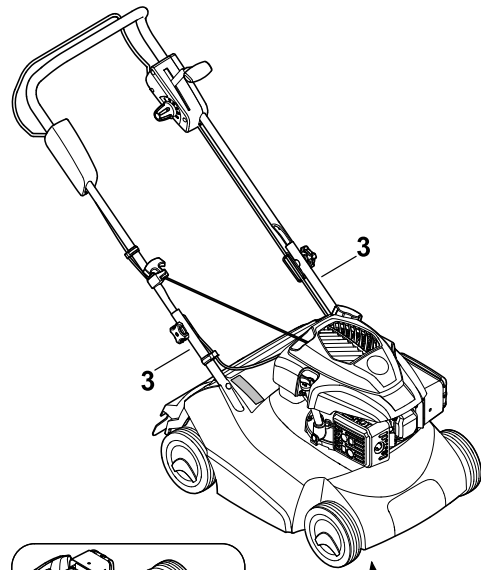
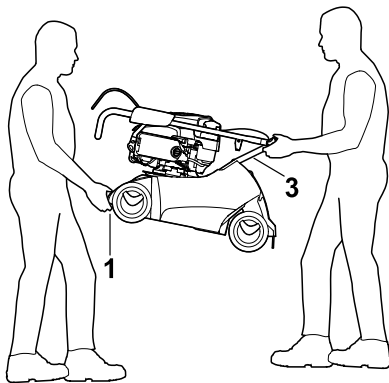
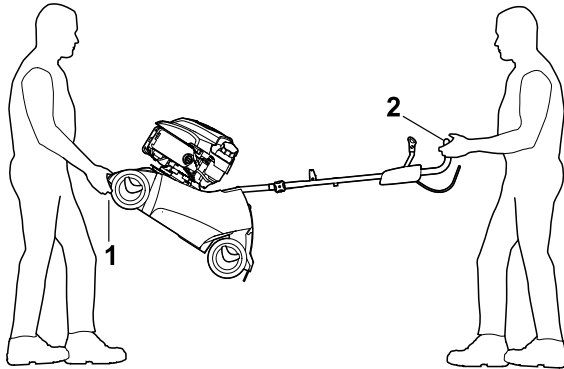

UU _____ 2.0

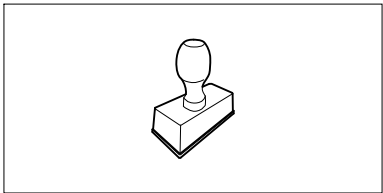

UU _____ 2.0

UU _____ 2.0

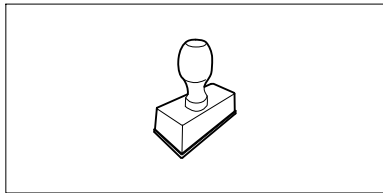

UU _____ 2.0

UU _____ 2.0

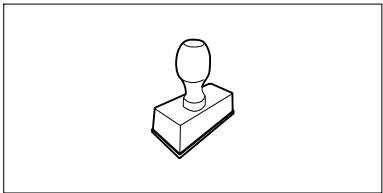

UU _____ 2.0

UU _____ 2.0

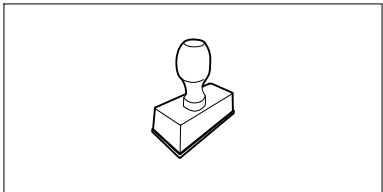

UU _____ 2.0

UU _____ 2.0

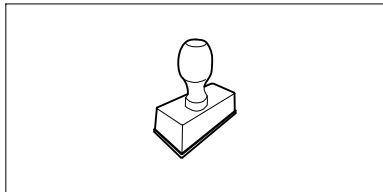

UU _____ 2.0

UU _____ 2.0

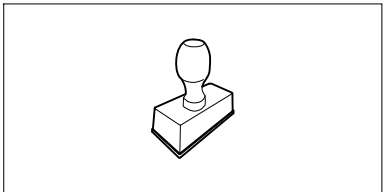

UU _____ 2.0

UU _____ 2.0

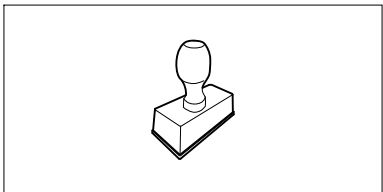

UU _____ 2.0

UU _____ 2.0

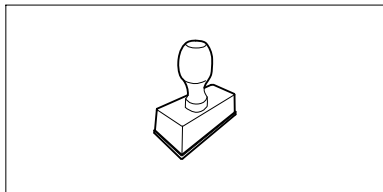

UU _____ 2.0

UU _____ 2.0

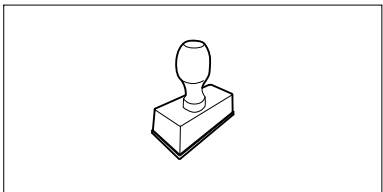

UU _____ 2.0

Liebe Kundin, lieber Kunde,

es freut uns, dass Sie sich für STIHL entschieden haben. Wir entwickeln und fertigen unsere Produkte in Spitzenqualität entsprechend der Bedürfnisse unserer Kunden. So entstehen Produkte mit hoher Zuverlässigkeit auch bei extremer Beanspruchung.

STIHL steht auch für Spitzenqualität beim Service. Unser Fachhandel gewährleistet kompetente Beratung und Einweisung sowie eine umfassende technische Betreuung.

Wir danken Ihnen für Ihr Vertrauen und wünschen Ihnen viel Freude mit Ihrem STIHL Produkt.



Dr. Nikolas Stihl

WICHTIG! VOR GEBRAUCH LESEN UND AUFBEWAHREN.

1. Inhaltsverzeichnis

Zu dieser Gebrauchsanleitung	8	Verbrennungsmotor starten	19
Allgemein	8	Verbrennungsmotor abstellen	19
Anleitung zum Lesen der Gebrauchsanleitung	8	Wartung	19
Gerätebeschreibung	8	Allgemein	19
Zu Ihrer Sicherheit	9	Gerät reinigen	19
Allgemein	9	Vertikutiereinheit	20
Tanken – Umgang mit Benzin	10	Räder	20
Bekleidung und Ausrüstung	10	Verbrennungsmotor	20
Transport des Geräts	11	Aufbewahrung und Winterpause	20
Vor der Arbeit	11	Transport	21
Während der Arbeit	12	Transport	21
Wartung und Reparaturen	14	Verschleiß minimieren und Schäden vermeiden	21
Lagerung bei längeren Betriebspausen	15	Umweltschutz	22
Entsorgung	15	Übliche Ersatzteile	22
Symbolbeschreibung	15	Zubehör	22
Lieferumfang	16	Konformitätserklärung	22
Gerät betriebsbereit machen	16	EU-Konformitätserklärung	
Lenker montieren	16	Vertikutierer STIHL RL 540.0	22
Starterseil ein- und aushängen	16	Anschrift STIHL Hauptverwaltung	23
Kraftstoff und Motoröl	17	Anschriften STIHL	
Lenker umklappen	17	Vertriebsgesellschaften	23
Vertikutiereinheit	17	Anschriften STIHL Importeure	23
Arbeitstiefe einstellen	17	Technische Daten	23
Hinweise zum Arbeiten	18	REACH	23
Hinweise zum Vertikutieren	18	Fehlersuche	24
Arbeitsbereich des Bedieners	18	Serviceplan	25
Wenn die Vertikutiereinheit blockiert	18	Übergabebestätigung	25
Sicherheitseinrichtungen	19	Servicebestätigung	25
Schutzeinrichtungen	19		
Motorstoppbügel	19		
Gerät in Betrieb nehmen	19		

2. Zu dieser Gebrauchsanleitung

2.1 Allgemein

Diese Gebrauchsanleitung ist eine **Originalbetriebsanleitung** des Herstellers im Sinne der EG-Richtlinie 2006/42/EG.

STIHL arbeitet ständig an der Weiterentwicklung seiner Produktpalette; Änderungen des Lieferumfanges in Form, Technik und Ausstattung müssen wir uns deshalb vorbehalten. Aus den Angaben und Abbildungen dieses Heftes können aus diesem Grund keine Ansprüche abgeleitet werden.

In dieser Gebrauchsanleitung sind eventuell Modelle beschrieben, welche nicht in jedem Land verfügbar sind.

Diese Gebrauchsanleitung ist urheberrechtlich geschützt. Alle Rechte bleiben vorbehalten, besonders das Recht der Vervielfältigung, Übersetzung und der Verarbeitung mit elektronischen Systemen.

2.2 Anleitung zum Lesen der Gebrauchsanleitung

Bilder und Texte beschreiben bestimmte Handhabungsschritte.

Sämtliche Bildsymbole, die auf dem Gerät angebracht sind, werden in dieser Gebrauchsanleitung erklärt.

Blickrichtung:

Blickrichtung bei Verwendung „links“ und „rechts“ in der Gebrauchsanleitung: Der Benutzer steht hinter dem Gerät und blickt in Fahrtrichtung vorwärts.

Kapitelverweis:

Auf entsprechende Kapitel und Unterkapitel für weitere Erklärungen wird mit einem Pfeil verwiesen. Das folgende Beispiel zeigt einen Verweis auf ein Kapitel: (⇒ 4.)

Kennzeichnung von Textabschnitten:

Die beschriebenen Anweisungen können wie in den folgenden Beispielen gekennzeichnet sein.

Handhabungsschritte, die das Eingreifen des Benutzers erfordern:

- Schraube (1) mit einem Schraubenzieher lösen, Hebel (2) betätigen ...

Generelle Aufzählungen:

- Einsatz des Produkts bei Sport- oder Wettbewerbsveranstaltungen

Texte mit zusätzlicher Bedeutung:

Textabschnitte mit zusätzlicher Bedeutung werden mit einem der nachfolgend beschriebenen Symbole gekennzeichnet, um diese in der Gebrauchsanleitung zusätzlich hervorzuheben.



Gefahr!

Unfall- und schwere Verletzungsgefahr für Personen. Ein bestimmtes Verhalten ist notwendig oder zu unterlassen.



Warnung!

Verletzungsgefahr für Personen. Ein bestimmtes Verhalten verhindert mögliche oder wahrscheinliche Verletzungen.



Vorsicht!

Leichte Verletzungen bzw. Sachschäden können durch ein bestimmtes Verhalten verhindert werden.



Hinweis

Information für eine bessere Nutzung des Gerätes und um mögliche Fehlbedienungen zu vermeiden.

Texte mit Bildbezug:

Abbildungen, die den Gebrauch des Gerätes erklären, finden Sie ganz am Anfang der Gebrauchsanleitung.

Das Kamerasymbol dient zur Verknüpfung der Bilder auf den Bildseiten mit dem entsprechenden Textteil in der Gebrauchsanleitung.



3. Gerätebeschreibung



- 1 Lenkeroberteil mit Stellteilen
- 2 Kabelclip
- 3 Starterseilzug

- 4 Drehgriff
- 5 Leistungsschild mit Maschinenummer
- 6 Gehäuse
- 7 Tragegriff
- 8 Verbrennungsmotor
- 9 Auswurfklappe
- 10 Motorstoppbügel
- 11 Drehgriff Arbeitstiefe
- 12 Hebel Vertikutiereinheit

4. Zu Ihrer Sicherheit

4.1 Allgemein



Bei der Arbeit mit dem Gerät sind diese Unfall-Verhütungsvorschriften unbedingt zu befolgen.



Vor der ersten Inbetriebnahme muss die gesamte Gebrauchsanleitung aufmerksam durchgelesen

werden. Bewahren Sie die Gebrauchsanleitung für späteren Gebrauch sorgfältig auf.

Beachten Sie die Bedienungs- und Wartungshinweise, die Sie der separaten Gebrauchsanleitung Verbrennungsmotor entnehmen können.

Diese Vorsichtsmaßnahmen sind für Ihre Sicherheit unerlässlich, die Auflistung ist jedoch nicht abschließend. Benutzen Sie das Gerät stets mit Vernunft und Verantwortungsbewusstsein und denken Sie daran, dass der Benutzer für Unfälle mit anderen Personen oder deren Eigentum verantwortlich ist.

Machen Sie sich mit den Bedienteilen und dem Gebrauch des Geräts vertraut.

Das Gerät darf nur von Personen benutzt werden, die die Gebrauchsanleitung gelesen haben und die mit der Handhabung des Geräts vertraut sind. Vor der erstmaligen Inbetriebnahme muss sich der Benutzer um eine fachkundige und praktische Unterweisung bemühen. Dem Benutzer soll vom Verkäufer oder von einem anderen Fachkundigen erklärt werden, wie das Gerät sicher zu verwenden ist.

Bei dieser Unterweisung sollte dem Benutzer insbesondere bewusst gemacht werden, dass für die Arbeit mit dem Gerät äußerste Sorgfalt und Konzentration notwendig sind.

Auch wenn Sie dieses Gerät vorschriftsmäßig bedienen, bleiben immer Restrisiken bestehen.



Lebensgefahr durch Erstickung!

Erstickungsgefahr für Kinder beim Spielen mit Verpackungsmaterial. Verpackungsmaterial unbedingt von Kindern fernhalten.

Das Gerät inklusive aller Anbauten darf nur an Personen weitergegeben bzw. verliehen werden, die mit diesem Modell und seiner Handhabung grundsätzlich vertraut sind. Die Gebrauchsanleitung ist Teil des Geräts und muss stets mitgegeben werden.

Benutzen Sie das Gerät nur ausgeruht und bei guter körperlicher sowie geistiger Verfassung. Wenn Sie gesundheitlich beeinträchtigt sind, sollten Sie Ihren Arzt fragen, ob die Arbeit mit dem Gerät möglich ist. Nach der Einnahme von Alkohol, Drogen oder Medikamenten, die das Reaktionsvermögen beeinträchtigen, darf nicht mit dem Gerät gearbeitet werden.

Sicherstellen, dass der Benutzer körperlich, sensorisch und geistig fähig ist, das Gerät zu bedienen und damit zu arbeiten. Falls der Benutzer körperlich, sensorisch oder geistig eingeschränkt dazu fähig ist, darf der Benutzer nur unter Aufsicht oder nach Anweisung durch eine verantwortliche Person damit arbeiten.

Sicherstellen, dass der Benutzer volljährig ist oder entsprechend nationaler Regelungen unter Aufsicht in einem Beruf ausgebildet wird.

Bestimmungsgemäßer Gebrauch:

Das Gerät ist nur zum Vertikutieren bestimmt. Eine andere Verwendung ist nicht gestattet und kann gefährlich sein oder zu Schäden am Gerät führen.

Das Gerät ist für den privaten Gebrauch konzipiert.

Achtung – Unfallgefahr!

Wegen körperlicher Gefährdung des Benutzers darf das Gerät für folgende Arbeiten nicht eingesetzt werden (unvollständige Aufzählung):

- zum Trimmen von Büschen, Hecken und Sträuchern,
- zum Schneiden von Rankgewächsen,
- zur Rasenpflege auf Dachbepflanzungen und in Balkonkästen,
- zum Häckseln und Zerkleinern von Baum- und Heckenschnitt,
- zum Reinigen von Gehwegen (Absaugen, Fortblasen),
- zum Einebnen von Bodenerhebungen wie z. B. Maulwurfshügeln.
- zum Transportieren von Vertikutiergut, außer im dafür vorgesehenen Fangkorb (Zubehör – nicht im Lieferumfang enthalten).

Aus Sicherheitsgründen ist jede Veränderung am Gerät, ausgenommen der fachgerechte Anbau von Zubehör, welches von STIHL zugelassen ist, untersagt, außerdem führt dies zur Aufhebung des Garantieanspruchs. Auskunft über zugelassenes Zubehör erhalten Sie bei Ihrem STIHL Fachhändler.

Insbesondere ist jede Manipulation am Gerät untersagt, welche die Leistung oder die Drehzahl des Verbrennungsmotors bzw. des Elektromotors verändert.

Mit dem Gerät dürfen keine Gegenstände, Tiere oder Personen, insbesondere Kinder, transportiert werden.

Beim Einsatz in öffentlichen Anlagen, Parks, Sportstätten, an Straßen und in land- und forstwirtschaftlichen Betrieben ist besondere Vorsicht erforderlich.



Achtung! Gefährdung der Gesundheit durch

Vibrationen! Übermäßige Belastung durch Vibrationen

kann zu Kreislauf- oder Nervenschäden führen, insbesondere bei Menschen mit Kreislaufproblemen. Wenden Sie sich an einen Arzt, falls Symptome auftreten, die durch Vibrationsbelastung ausgelöst worden sein könnten.

Solche Symptome, die hauptsächlich in den Fingern, Händen oder Handgelenken auftreten, sind zum Beispiel (unvollständige Aufzählung):

- Gefühllosigkeit,
- Schmerzen,
- Muskelschwäche,
- Hautverfärbungen,
- unangenehmes Kribbeln.

Den Lenker während des Betriebs fest aber nicht verkrampft mit beiden Händen an den vorgesehenen Stellen halten.

Arbeitszeiten so planen, dass höhere Belastungen über einen längeren Zeitraum vermieden werden.

Lassen Sie das Gerät nur los, wenn es auf einer ebenen Fläche steht und nicht von selbst davonrollen kann.

4.2 Tanken – Umgang mit Benzin



Lebensgefahr!

Benzin ist giftig und hochgradig entflammbar.

Bewahren Sie Benzin nur in dafür vorgesehenen und geprüften Behältern (Kanistern) auf. Die Verschlusskappen der Tankbehälter sind immer ordnungsgemäß aufzuschrauben und festzuziehen. Defekte Verschlüsse sind aus Sicherheitsgründen auszutauschen.

Verwenden Sie niemals Getränkeflaschen oder Ähnliches zum Entsorgen oder Lagern von Betriebsstoffen wie z. B. Kraftstoff. Personen, insbesondere Kinder, könnten verleitet werden, daraus zu trinken.



Benzin von Funken, offenen Flammen, Dauerflammen, Wärmequellen und anderen Zündquellen fernhalten. Nicht rauchen!

Tanken Sie nur im Freien und rauchen Sie während des Betankens nicht.

Vor dem Tanken Verbrennungsmotor abstellen und abkühlen lassen.

Benzin ist vor dem Starten des Verbrennungsmotors einzufüllen. Während der Verbrennungsmotor läuft

oder bei heißer Maschine darf der Tankverschluss nicht geöffnet oder Benzin nachgefüllt werden.

Kraftstofftank nicht überfüllen!

Um dem Kraftstoff Platz zum Ausdehnen zu lassen, Kraftstofftank niemals über die Unterkante des Einfüllstutzens hinaus befüllen.

Zusätzlich Angaben in der Gebrauchsanleitung des Verbrennungsmotors beachten.

Falls Benzin übergelaufen ist, den Verbrennungsmotor erst starten, nachdem die benzinverschmutzte Fläche gereinigt wurde. Jeglicher Zündversuch ist zu vermeiden, bis sich die Benzindämpfe verflüchtigt haben (trockenwischen).

Verschütteter Kraftstoff ist stets aufzuwischen.

Wenn Benzin auf die Kleidung geraten ist, muss diese gewechselt werden.

Bewahren Sie niemals das Gerät mit Benzin im Tank innerhalb eines Gebäudes auf. Entstehende Benzindämpfe können mit offenem Feuer oder Funken in Berührung kommen und sich entzünden.

Falls der Tank zu entleeren ist, sollte dies im Freien erfolgen.

4.3 Bekleidung und Ausrüstung



Während der Arbeit ist immer festes Schuhwerk mit griffiger Sohle zu tragen. Arbeiten Sie niemals barfuß oder beispielsweise in Sandalen.





Während der Arbeit immer Gehörschutz und Schutzbrille tragen. Tragen Sie diese während der gesamten Betriebsdauer.



Bei Wartungs- und Reinigungsarbeiten sowie beim Transport des Geräts zusätzlich stets feste Handschuhe tragen und lange Haare zusammenbinden und sichern (Kopftuch, Mütze etc.).

Das Gerät darf nur mit langen Hosen und eng anliegender Kleidung in Betrieb genommen werden.

Niemals lose Kleidung tragen, die an beweglichen Teilen (Bedienhebel) hängen bleiben kann – auch keinen Schmuck, keine Krawatten und keine Schals.

4.4 Transport des Geräts

Nur mit Schutzhandschuhen (⇒ 4.3) arbeiten, um Verletzungen an scharfkantigen und heißen Geräteteilen zu verhindern.

Das Gerät nicht mit laufendem Verbrennungsmotor transportieren.

Vor dem Transport

- Verbrennungsmotor abstellen,
- Vertikutiereinheit in Transportstellung bringen,
- Messer auslaufen lassen und
- Zündkerzenstecker abziehen.

Das Gerät nur mit ausgekühltem Verbrennungsmotor und ohne Kraftstoff transportieren.

Beachten Sie das Gewicht des Geräts und benutzen Sie bei Bedarf geeignete Verladehilfen (Laderampen, Hebevorrichtungen).

Gerät und mittransportierte Geräteteile (z. B. der als Zubehör erhältliche Fangkorb) auf der Ladefläche mit ausreichend dimensionierten Befestigungsmitteln (Gurte, Seile usw.) sichern.

Beim Anheben und Tragen Kontakt mit den Messern vermeiden.

Beachten Sie die Angaben im Kapitel "Transport". Dort ist beschrieben, wie das Gerät anzuheben bzw. zu verzurren ist. (⇒ 12.1)

Beachten Sie beim Transport des Geräts regionale gesetzliche Vorschriften, insbesondere was die Ladungssicherheit und den Transport von Gegenständen auf Ladeflächen betrifft.

4.5 Vor der Arbeit

Es ist sicherzustellen, dass nur Personen mit dem Gerät arbeiten, welche die Gebrauchsanleitung kennen.

Vor dem ersten Gebrauch des Geräts sind Verpackungsmaterial und Transportsicherungen zu entfernen.

Vor der Inbetriebnahme des Geräts Kraftstoffsystem auf Dichtheit prüfen, besonders die sichtbaren Teile wie z. B. Tank, Tankverschluss, Schlauchverbindungen. Bei Undichtheit oder Beschädigung Verbrennungsmotor nicht starten – **Brandgefahr!**

Gerät vor der Inbetriebnahme durch Fachhändler instand setzen lassen.

Beachten Sie die kommunalen Vorschriften für die Betriebszeiten von Gartengeräten mit Verbrennungsmotor.

Das Gerät darf nicht auf gepflasterten oder geschotterten Flächen betrieben werden, wo herausgeschleudertes Material zu Verletzungen führen kann.

Überprüfen Sie vollständig das Gelände, auf dem das Gerät eingesetzt wird, und entfernen Sie alle Steine, Stöcke, Drähte, Knochen und sonstigen Fremdkörper, die von dem Gerät hochgeschleudert werden können. Hindernisse (z. B. Baumstümpfe, Wurzeln) können im hohen Gras leicht übersehen werden.

Markieren Sie deshalb vor der Arbeit mit dem Gerät alle in der Rasenfläche verborgenen Fremdobjekte (Hindernisse), die nicht entfernt werden können.

Vor dem Gebrauch des Geräts sind defekte sowie abgenutzte und beschädigte Teile zu ersetzen.

Unleserliche oder beschädigte Gefahren- und Warnhinweise am Gerät sind zu erneuern. Ihr STIHL Fachhändler hält Ersatzklebeschilder und alle weiteren Ersatzteile bereit.

Verletzungsgefahr!

Abgenutzte oder beschädigte Teile (z. B. stumpfe Messer) können die Sicherheit des Geräts beeinträchtigen und zu Verletzungen des Benutzers führen.

Das Gerät darf nur im **betriebssicheren Zustand** eingesetzt werden. Vor jeder Inbetriebnahme ist deshalb zu kontrollieren,

- ob das Gerät in vorschriftsmäßig montiertem Zustand ist,

- ob sich die Vertikutiereinheit (Messerwelle, Messer, Distanzbuchsen und Verschraubung) in einwandfreiem Zustand befindet – insbesondere auf sicheren Sitz, Beschädigungen (Kerben oder Risse) sowie Verschleiß achten,
- ob die Schutzeinrichtungen (z. B. Auswurfklappe mit Gummilappen, Gehäuse, Lenker, Motorstoppbügel) in einwandfreiem Zustand sind und ordnungsgemäß funktionieren,
- ob der Fangkorb (Zubehör – nicht im Lieferumfang enthalten) unbeschädigt und vollständig montiert ist – ein beschädigter Fangkorb darf nicht verwendet werden.

Bei Bedarf alle nötigen Arbeiten durchführen bzw. einen Fachhändler aufsuchen. STIHL empfiehlt den STIHL Fachhändler.

4.6 Während der Arbeit



Dritte aus dem Gefahrenbereich fernhalten! Arbeiten Sie niemals, während sich Tiere oder Personen, insbesondere Kinder, im Gefahrenbereich aufhalten.

Die am Gerät installierten Schalt- und Sicherheitseinrichtungen dürfen nicht entfernt oder überbrückt werden. Insbesondere Motorstoppbügel niemals am Lenkholm fixieren (z. B. durch Anbinden).

Der Lenker muss stets ordnungsgemäß montiert sein und darf nicht verändert werden. Das Gerät niemals mit umgeklapptem Lenker in Betrieb nehmen.

Befestigen Sie niemals Gegenstände am Lenker (z. B. Arbeitskleidung).

Arbeiten Sie mit dem Gerät nicht bei Regen, Gewitter und insbesondere nicht bei Blitzschlaggefahr.

Arbeiten Sie nur bei Tageslicht oder bei guter künstlicher Beleuchtung.

Bei feuchtem Untergrund besteht wegen verminderter Standhaftung erhöhte Unfallgefahr.

Es ist besonders vorsichtig zu arbeiten, um ein Ausrutschen zu verhindern. Wenn möglich, Einsatz des Geräts bei feuchtem Untergrund vermeiden.

Gerät nicht im Regen stehen lassen.

Abgase:



Lebensgefahr durch Vergiftung!

Bei Übelkeit, Kopfschmerzen, Sehstörung (z. B. kleiner werdendes Blickfeld), Hörstörung, Schwindel, nachlassender Konzentrationsfähigkeit Arbeit sofort einstellen. Diese Symptome können unter anderem durch zu hohe Abgaskonzentrationen verursacht werden.



Das Gerät erzeugt giftige Abgase, sobald der Verbrennungsmotor läuft. Diese Gase enthalten giftiges

Kohlenmonoxid, ein farb- und geruchloses Gas, sowie andere Schadstoffe. Der Verbrennungsmotor darf niemals in geschlossenen oder schlecht belüfteten Räumen in Betrieb genommen werden.

Starten:

Starten Sie das Gerät mit Vorsicht – Anweisungen in Kapitel "Gerät in Betrieb nehmen" (⇒ 10.1) befolgen. Starten gemäß dieser Anweisungen verringert die Verletzungsgefahr.

Verletzungsgefahr!

Wenn das Starterseil schnell zurückspringt, werden Hand und Arm schneller zum Verbrennungsmotor gezogen, als das Starterseil losgelassen werden kann. Durch diesen Kickback kann es zu Knochenbrüchen, Quetschungen und Verstauchungen kommen.

Achten Sie beim Starten stets auf ausreichenden Abstand der Füße zu den Messern.

Das Gerät darf beim Starten nicht gekippt werden.

Verbrennungsmotor nicht starten, wenn der Auswurfkanal nicht mit der Auswurfklappe bzw. mit dem Fangkorb (Zubehör – nicht im Lieferumfang enthalten) abgedeckt ist.

Arbeiten an Hanglagen:

Hänge immer in Querrichtung bearbeiten, niemals in Längsrichtung. Verliert der Benutzer beim Arbeiten in Längsrichtung die Kontrolle, könnte er zusätzlich vom vertikutierenden Gerät überrollt werden.

Seien Sie besonders vorsichtig, wenn Sie die Fahrtrichtung am Hang ändern.

Achten Sie immer auf einen guten Stand an Hängen und vermeiden Sie die Arbeit mit dem Gerät an übermäßig steilen Hängen.

Aus Sicherheitsgründen darf das Gerät nicht an Hängen mit einer Steigung über 25° (46,6 %) eingesetzt werden.

Verletzungsgefahr!

25° Hangneigung entsprechen einem vertikalen Anstieg von 46,6 cm bei 100 cm horizontaler Länge.

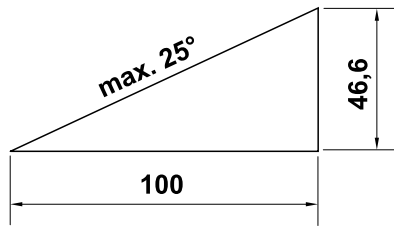

Um eine ausreichende Schmierung des Verbrennungsmotors sicherzustellen, sind beim Einsatz des Geräts an Hängen ergänzend die Angaben in der mitgelieferten Gebrauchsanleitung Verbrennungsmotor zu beachten.

Arbeitseinsatz:



Achtung – Verletzungsgefahr!

Führen Sie niemals Hände oder Füße an oder unter sich

drehende Teile. Berühren Sie niemals rotierende Messer. Halten Sie sich immer entfernt von der Auswurföffnung. Der durch den Lenker gegebene Sicherheitsabstand ist stets einzuhalten.

Versuchen Sie nicht die Vertikutiereinheit zu inspizieren, während das Gerät in Betrieb ist. Öffnen Sie nie die Auswurfklappe und/oder nehmen Sie nie den Fangkorb (Zubehör – nicht im Lieferumfang enthalten) ab, solange die Messer rotieren. Rotierende Messer können zu Verletzungen führen.

Lehnen Sie sich nicht über das Gerät und achten Sie immer auf Ihr Gleichgewicht und auf festen Stand.

Führen Sie das Gerät nur im Schrittempo – beim Arbeiten mit dem Gerät niemals laufen. Durch schnelles Führen des Gerätes steigt die Verletzungsgefahr durch Stolpern, Ausrutschen usw.

Beachten Sie, dass sich die Messer beim Vertikutieren in tiefer Stellung bzw. beim Überfahren einer Bodenerhebung verstärkt mit dem Untergrund verzahnen. Sind die Messer zu tief eingestellt, beschleunigt der Vertikutierer möglicherweise ungewollt, was den Verlust der Kontrolle über das Gerät zur Folge haben kann.

Vertikutiereinheit vor dem Wenden des Geräts immer in Transportstellung bringen.

Seien Sie besonders vorsichtig, wenn Sie das Gerät umkehren oder zu sich heranziehen.

Stolpergefahr!

In der Grasnarbe verborgene Objekte (Rasensprenganlagen, Pfähle, Wasserventile, Fundamente, elektrische Leitungen etc.) müssen umfahren werden. Überfahren Sie niemals solche Fremdobjekte.

Benutzen Sie das Gerät mit besonderer Vorsicht, wenn Sie in der Nähe von Abhängen, Geländekanten, Gräben und Deichen arbeiten. Insbesondere auf ausreichenden Abstand zu solchen Gefahrenstellen achten.



STOP

Achten Sie auf den Nachlauf der Messer, der bis zum Stillstand einige Sekunden beträgt.

Stellen Sie den

Verbrennungsmotor ab und bringen Sie die Vertikutiereinheit in Transportstellung,

- bevor Sie den Vertikutierer zu der zu bearbeitenden Fläche schieben bzw. wieder wegschieben,
- bevor Sie den Vertikutierer auf eine nicht mit Gras bewachsene Fläche schieben,
- bevor das Gerät zum Transport angekippt werden muss,
- bevor Sie die Arbeitstiefe einstellen,
- bevor Sie die Auswurfklappe öffnen oder den Fangkorb (Zubehör – nicht im Lieferumfang enthalten) abnehmen,
- bevor Sie den Vertikutierer verlassen bzw. wenn das Gerät unbeaufsichtigt ist,
- bevor Sie nachtanken. Tanken nur bei ausgekühltem Verbrennungsmotor.

Brandgefahr!

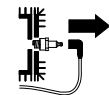

Stellen Sie den Verbrennungsmotor ab, bringen Sie die Vertikutiereinheit in Transportstellung und ziehen Sie den Zündkerzenstecker ab,

- bevor Sie den Lenker umklappen,
- bevor Sie das Gerät anheben oder tragen.

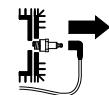

Stellen Sie den Verbrennungsmotor ab, ziehen Sie den Zündkerzenstecker ab und versichern Sie sich, dass die Messer vollkommen stillstehen,

- bevor Sie das Gerät überprüfen, reinigen oder Arbeiten an ihm durchführen,
- bevor Sie eine blockierte Vertikutiereinheit freimachen oder Verstopfungen im Auswurfkanal beseitigen,

- wenn ein Zusammenprall mit einem Fremdkörper stattgefunden hat. Suchen Sie nach Beschädigungen am Gerät und führen Sie die erforderlichen Reparaturen durch, bevor Sie erneut starten und mit dem Gerät arbeiten.
- wenn das Gerät abnormal vibriert. In diesem Fall ist eine sofortige Überprüfung notwendig.

Verletzungsgefahr durch defekte Teile!

Starkes Vibrieren ist in der Regel ein Hinweis auf eine Störung. Das Gerät darf insbesondere mit beschädigter oder verbogener Vertikutiereinheit (Messerwelle, Messer, Distanzbuchsen und Verschraubung) nicht in Betrieb genommen werden.

Überprüfen Sie bei abnormalen Vibrationen bzw. nach einem Zusammenprall mit einem Fremdkörper das Gerät, insbesondere die Vertikutiereinheit (Messerwelle, Messer, Distanzbuchsen und Verschraubung), das Gehäuse und die Auswurfklappe, auf Beschädigungen sowie lose Teile und führen Sie die erforderlichen Reparaturen durch, bevor Sie das Gerät erneut starten und mit ihm arbeiten. Lassen Sie die erforderlichen Reparaturen von einem Fachmann – STIHL empfiehlt den STIHL Fachhändler – durchführen, falls Ihnen die nötigen Kenntnisse fehlen.

4.7 Wartung und Reparaturen

Vor dem Beginn von Reinigungs-, Einstell-, Reparatur- und Wartungsarbeiten:

- Gerät auf festem, ebenem Boden abstellen,

- Verbrennungsmotor abstellen und abkühlen lassen,
- Zündkerzenstecker abziehen.



Achtung – Verletzungsgefahr!

Zündkerzenstecker von der Zündkerze fernhalten, ein unbeabsichtigter Zündfunke kann zu Bränden oder Stromschlägen führen. Ein unbeabsichtigter Kontakt der Zündkerze mit dem Zündkerzenstecker kann zu einem ungewollten Anspringen des Verbrennungsmotors führen.



Verletzungsgefahr!

Durch Ziehen am Starterseil werden die Messer in eine Drehbewegung versetzt. Achten Sie stets auf ausreichenden Abstand zu den Messern, insbesondere von Händen und Füßen, wenn Sie am Starterseil ziehen.

Gerät insbesondere vor Arbeiten im Bereich von Verbrennungsmotor, Auspuffkrümmer und Schalldämpfer auskühlen lassen. Es können Temperaturen von 80° C und mehr erreicht werden. **Verbrennungsgefahr!**

Der direkte Kontakt mit Motoröl kann gefährlich sein, außerdem darf Motoröl nicht verschüttet werden. STIHL empfiehlt, das Einfüllen von Motoröl bzw. einen Motorölwechsel dem STIHL Fachhändler zu überlassen.

Reinigung:

Nach dem Arbeitseinsatz muss das gesamte Gerät sorgfältig gereinigt werden. (⇒ 11.2)

Angesetzte Rückstände mit einem Holzstab lösen. Geräteunterseite mit Bürste und Wasser säubern.

Verwenden Sie niemals Hochdruckreiniger und reinigen Sie das Gerät nicht unter fließendem Wasser (z. B. mit einem Gartenschlauch). Benutzen Sie keine aggressiven Reinigungsmittel. Diese können Kunststoffe und Metalle beschädigen, was den sicheren Betrieb Ihres STIHL Geräts beeinträchtigen kann.

Um Brandgefahr zu vermeiden, ist der Bereich der Kühlluftöffnungen, der Kühlrippen und der Bereich des Auspuffs frei von z. B. Gras, Stroh, Moos, Blättern oder austretendem Fett zu halten.

Wartungsarbeiten:

Es dürfen nur Wartungsarbeiten durchgeführt werden, die in dieser Gebrauchsanleitung beschrieben sind, alle anderen Arbeiten von einem Fachhändler ausführen lassen. Sollten Ihnen notwendige Kenntnisse und Hilfsmittel fehlen, wenden Sie sich **immer** an einen Fachhändler.

STIHL empfiehlt Wartungsarbeiten und Reparaturen nur vom STIHL Fachhändler durchführen zu lassen.

STIHL Fachhändlern werden regelmäßig Schulungen angeboten und technische Informationen zur Verfügung gestellt.

Verwenden Sie nur Werkzeuge, Zubehöre oder Anbaugeräte, welche von STIHL für dieses Gerät zugelassen sind oder technisch gleichartige Teile, sonst kann die Gefahr von Unfällen mit Personenschäden oder Schäden am Gerät bestehen. Bei Fragen sollten Sie sich an einen Fachhändler wenden.

STIHL Original-Werkzeuge, -Zubehör und -Ersatzteile sind in ihren Eigenschaften optimal auf das Gerät und die Anforderungen des Benutzers abgestimmt. STIHL Original-Ersatzteile erkennt man an der STIHL-Ersatzteilnummer, am Schriftzug STIHL und gegebenenfalls am STIHL Ersatzteilkennzeichen. Auf kleinen Teilen kann das Zeichen auch allein stehen.

Halten Sie Warn- und Hinweisaufkleber stets sauber und lesbar. Beschädigte oder verloren gegangene Aufkleber sind durch neue Originalschilder von Ihrem STIHL Fachhändler zu ersetzen. Falls ein Bauteil durch ein Neuteil ersetzt wird, achten Sie darauf, dass das Neuteil dieselben Aufkleber erhält.

Arbeiten an der Vertikutiereinheit nur mit dicken Arbeitshandschuhen und unter äußerster Vorsicht vornehmen.

Aus Sicherheitsgründen sind kraftstoffführende Bauteile (Kraftstoffleitung, Kraftstoffhahn, Kraftstofftank, Tankverschluss, Anschlüsse usw.) regelmäßig auf Beschädigungen und undichte Stellen zu überprüfen und bei Bedarf von einem Fachmann auszutauschen (STIHL empfiehlt den STIHL Fachhändler).

Halten Sie alle Muttern, Bolzen und Schrauben fest angezogen, damit sich das Gerät zu jeder Zeit in einem sicheren Betriebszustand befindet.

Prüfen Sie das gesamte Gerät und den Fangkorb (Zubehör – nicht im Lieferumfang enthalten) regelmäßig, insbesondere vor der Einlagerung (z. B. vor der Winterpause), auf Verschleiß und Beschädigungen. Abgenutzte oder beschädigte Teile sind aus

Sicherheitsgründen sofort auszutauschen, damit sich das Gerät immer in einem sicheren Betriebszustand befindet.

Lassen Sie beschädigte Schalldämpfer und Schutzbleche austauschen. Der Vertikutierer darf mit einem defekten Schalldämpfer nicht benutzt werden.

Ändern Sie niemals die Grundeinstellung des Verbrennungsmotors und überdrehen sie ihn nicht.

Falls für Wartungsarbeiten Bauteile oder Schutzeinrichtungen entfernt wurden, sind diese umgehend und vorschriftsmäßig wieder anzubringen.

4.8 Lagerung bei längeren Betriebspausen

Stellen Sie den Verbrennungsmotor ab und bringen Sie die Vertikutiereinheit in Transportstellung,

- bevor Sie den Vertikutierer verlassen bzw. wenn das Gerät unbeaufsichtigt ist.

Das abgekühlte Gerät in einem trockenen, verschlossenen Raum einlagern.

Stellen Sie sicher, dass das Gerät vor unbefugter Benutzung (z. B. durch Kinder) geschützt ist.

Gerät vor der Lagerung (z. B. Winterpause) gründlich reinigen.

Das Gerät im betriebs sicheren Zustand lagern.

Gerät auf einer ebenen Fläche so aufbewahren, dass es nicht unbeabsichtigt davonrollen kann.

4.9 Entsorgung

Stellen Sie sicher, dass ein ausgedientes Gerät und Betriebsstoffe (Motoröl und Kraftstoff) einer fachgerechten Entsorgung zugeführt werden. Machen Sie das Gerät vor der Entsorgung unbrauchbar. Um Unfällen vorzubeugen, Verbrennungsmotor vor der Entsorgung unbrauchbar machen. Dazu insbesondere Zündkabel entfernen, Tank entleeren und Motoröl ablassen.

Verletzungsgefahr durch die Vertikutiereinheit!

Lassen Sie auch ein ausgedientes Gerät niemals unbeaufsichtigt. Stellen Sie sicher, dass das Gerät und die Messer außerhalb der Reichweite von Kindern aufbewahrt werden.

5. Symbolbeschreibung



Achtung!

Vor Inbetriebnahme Gebrauchsanleitung und Sicherheitshinweise lesen und beachten.



Verletzungsgefahr!

Dritte aus dem Gefahrenbereich fernhalten.



Verletzungsgefahr!

Vorsicht, scharfe Arbeitswerkzeuge. – Schneiden Sie sich nicht die Finger und Zehen. – Die Rotation der Messer dauert nach dem Abschalten des Verbrennungsmotors noch an. – Vor Wartungsarbeiten Zündkerzenstecker abziehen.



Gehörschutz tragen.

Schutzbrille tragen.



Verbrennungsmotor starten.



Verbrennungsmotor abstellen.

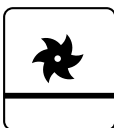

Vertikutiereinheit in Transportstellung



Vertikutiereinheit in Arbeitsstellung

6. Lieferumfang



Pos.	Bezeichnung	Stk.
A	Grundgerät	1
B	Flachrundschraube mit Kabelführung	2
C	Drehgriff	2
D	Kabelclip	2
–	Gebrauchsanleitung	1
–	Gebrauchsanleitung Verbrennungsmotor	1

7. Gerät betriebsbereit machen



Verletzungsgefahr!

Sicherheitshinweise im Kapitel "Zu Ihrer Sicherheit" beachten. (⇒ 4.)

Wenn der Vertikutierer aus der Verpackung gehoben wird, Angaben im Kapitel "Transport des Geräts" befolgen. Insbesondere Handschuhe tragen und Kontakt mit den Messern vermeiden. (⇒ 4.4)

- Gerät für alle beschriebenen Arbeiten auf einen ebenen und festen Untergrund stellen.

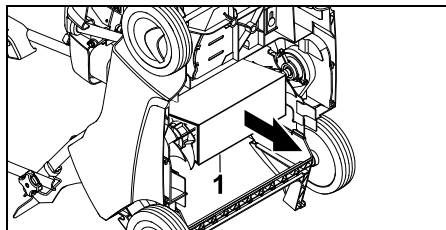

- Eingesteckte Kartonage (1) an der Unterseite des Gerätes entfernen.

7.1 Lenker montieren



Lenkeroberteil montieren:

- Lenkeroberteil (1) auf beide Lenkerunterteile aufsetzen.
- Flachrundschrauben mit Kabelführung (B) von innen nach außen durch Bohrungen stecken und mit Drehgriffen (C) festschrauben.
- Seilzug Motorstopp (2) an der rechten Kabelführung (3) und Seilzug Vertikutiereinheit (4) an der linken Kabelführung (5) wie abgebildet einhängen.

Kabelclips montieren:

- Ersten Kabelclip (D) am Lenkeroberteil montieren. Abstand zwischen Kabelclip und Schalter: **25 - 27 cm**
- Zweiten Kabelclip (D) am Lenkerunterteil montieren.
- Seilzug Motorstopp (2) wie abgebildet in beide Kabelclips einlegen. Lasche (6) schließen und einrasten lassen.

7.2 Starterseil ein- und aushängen



- Vor dem Ein- und Aushängen des Starterseils Zündkerzenstecker vom Verbrennungsmotor abziehen – danach bei Bedarf wieder aufstecken.

Einhängen:

- Motorstoppbügel (1) zum Lenker drücken und halten.

- Starterseil (2) langsam ausziehen und halten. Motorstoppbügel loslassen.
- Starterseil (2) in die Seilzugführung (3) einhängen.

Aushängen:

- Starterseil (2) an der Seilführung (3) aushängen und langsam zurückführen.

7.3 Kraftstoff und Motoröl



Schäden am Gerät vermeiden!

Vor dem ersten Startvorgang Motoröl einfüllen. Zum Einfüllen von Motoröl bzw. zum Auftanken geeignete Einfüllhilfe (z. B. Trichter) verwenden.

Motoröl:

Das zu verwendende Motoröl und Öfüllmenge der Gebrauchsanleitung Verbrennungsmotor entnehmen.

Füllstandskontrolle regelmäßig durchführen (siehe Gebrauchsanleitung Verbrennungsmotor).

Das Unter- und Überschreiten des richtigen Ölstands ist zu vermeiden.

Öltankverschluss vor der Inbetriebnahme des Verbrennungsmotors ordnungsgemäß festschrauben.

Kraftstoff:

Empfehlung:
frische Markenkraftstoffe,
Benzin bleifrei.

Angaben zur Kraftstoffqualität (Oktanzahl) sind der Gebrauchsanleitung Verbrennungsmotor zu entnehmen.



7.4 Lenker umklappen



Klemmgefahr!

Durch das Lösen der Drehgriffe (1) kann das Lenkeroberteil umklappen. Halten Sie deshalb stets das Lenkeroberteil (2) an der höchsten Stelle mit einer Hand, während Sie die Drehgriffe lockern.

Transportposition – zum platzsparenden Transportieren und Aufbewahren:

- Starterseil aushängen. (⇒ 7.2)
- Drehgriffe (1) so weit ausschrauben, bis sie sich frei drehen, und Lenkeroberteil (2) nach vorne umklappen und auf dem Gerät aufliegen lassen.



Die Freidrehungen in den Gewinden der Flachrundschauben verhindern ein selbständiges, gänzlich Abschrauben der Drehgriffe von den Schrauben (Verliersicherung).

Arbeitsposition – zum Schieben des Geräts:

- Lenkeroberteil (2) nach hinten aufklappen und mit einer Hand halten.
- Drehgriffe (1) festschrauben.
- Starterseil einhängen. (⇒ 7.2)

7.5 Vertikutiereinheit

Vertikutiereinheit in Arbeitsstellung absenken:



Verletzungsgefahr!

Der Vertikutierer wird beim Absenken der rotierenden Vertikutiereinheit in eine Vorwärtsbewegung versetzt.

- Hebel Vertikutiereinheit (1) wie abgebildet in Pfeilrichtung in Arbeitsstellung stellen. Die Vertikutiereinheit wird auf die eingestellte Arbeitstiefe abgesenkt. (⇒ 7.6)



Vertikutiereinheit in Transportstellung anheben:



- Hebel Vertikutiereinheit (1) in Transportstellung bringen und einrasten lassen.

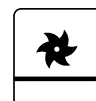

7.6 Arbeitstiefe einstellen



Es können **sechs** verschiedene Arbeitstiefen eingestellt werden.

Stufe 1:
kleinste Arbeitstiefe

Stufe 6:
größte Arbeitstiefe

Verstellbereich: **25 mm**.

- **1** Hebel Vertikutiereinheit (1) in Transportstellung bringen und einrasten lassen. (⇒ 7.5)
- **2** Gewünschte Arbeitstiefe mit dem Drehgriff Arbeitstiefe (2) einstellen.

Hinweise:

- Vertikutiervorgang immer mit der kleinsten Arbeitstiefe (**Stufe 1**) beginnen. Wenn das Vertikutiererergebnis unzureichend ist, Arbeitstiefe schrittweise vergrößern.
- Der **Messerverschleiß** kann durch Auswählen einer größeren Arbeitstiefe ausgeglichen werden.
- Die Stufen 5 und 6 sollten mit neuen Messern nicht ausgewählt werden, weil die Graswurzeln in diesem Fall beim Vertikutieren beschädigt werden können.



Die Arbeitstiefe ist abhängig vom Verschleiß der Messer und vom Untergrund. Durch die Rotation der Messer und durch das eigene Gewicht wird der Vertikutierer gegen die Grasfläche gedrückt: Auf weicherem Boden wird deshalb tiefer in den Boden geschnitten als auf einem verfestigten Untergrund.

8. Hinweise zum Arbeiten

8.1 Hinweise zum Vertikutieren

Der Rasen wird durch **regelmäßiges Vertikutieren** unempfindlicher gegen Trockenheit, Hitze und Kälte. Die jährliche Lüftung macht das Gras weniger anfällig für Krankheiten, außerdem werden Verfestigungen des Bodens und abgetretene Flächen (entstanden durch Ballspiele, Partys oder Feste) beseitigt. – Es entsteht ein gleichmäßig gewachsener, grüner Rasen.

Zeitpunkt:

Die beste Zeit für das jährliche Vertikutieren ist das zeitige Frühjahr. Wird eine Rasenfläche öfter als einmal pro Jahr mit einem Vertikutierer bearbeitet, dann sollte nicht im Hochsommer und auch nicht nach Herbstmitte vertikutiert werden.

Der Rasen braucht nach dem Vertikutieren ein paar Wochen zur Regeneration. Vertikutieren während der Wachstumsphase im Frühjahr ist deshalb optimal.

Stark verfilzte Rasenflächen sollten zweimal im Jahr bearbeitet werden: das erste Mal im Frühjahr und ein weiteres Mal im Herbst.

Vorbereitung der Rasenfläche:

Vor dem Vertikutieren das Gras auf eine Höhe von etwa 2 bis 3 cm abmähen. Je kürzer der Rasen geschnitten ist, desto besser lässt er sich vertikutieren.

Der Rasen darf nicht frisch eingesät, nass oder allzu trocken sein.

Tipps für ein optimales Arbeitsergebnis:

- Boden nur anritzen, um die Graswurzeln nicht zu beschädigen. (⇒ 7.6)
- Vertikutierer in geraden, parallelen Bahnen führen.
- Gleichmäßige Arbeitsgeschwindigkeit einhalten.
- Vertikutiereinheit vor dem Wenden immer in Transportstellung bringen. (⇒ 7.5)
- Längeres Verweilen auf einer Stelle vermeiden.

- Bei stark verfilztem Rasen ein zweites Mal quer zu den ersten Bahnen vertikutieren.

Nach dem Vertikutieren:

- Rasenfläche gründlich von Vertikutiergut befreien.
- Rasen düngen und eventuell entstandene kahle Stellen nachsäen.
- Rasenfläche großzügig bewässern.

8.2 Arbeitsbereich des Bedieners



- Beim Starten und bei laufendem Verbrennungsmotor muss sich der Bediener aus Sicherheitsgründen immer im Arbeitsbereich hinter dem Lenker aufhalten. Der durch den Lenker gegebene Sicherheitsabstand ist stets einzuhalten.
- Der Vertikutierer darf ausschließlich von einer Person alleine bedient werden, Dritte haben sich dem Gefahrenbereich fernzuhalten. (⇒ 4.)

8.3 Wenn die Vertikutiereinheit blockiert

- Sofort den Verbrennungsmotor abstellen und Zündkerzenstecker abziehen.
- Danach die Maschine, insbesondere die Vertikutiereinheit, auf Beschädigungen untersuchen und die Ursache der Störung beseitigen.

9. Sicherheitseinrichtungen

Das Gerät ist für die sichere Bedienung und zum Schutz vor unsachgemäßer Benutzung mit mehreren Sicherheitseinrichtungen ausgestattet.

-  **Verletzungsgefahr!**
Wird bei einer der Sicherheitseinrichtungen ein Defekt festgestellt, darf das Gerät nicht in Betrieb genommen werden. Wenden Sie sich an einen Fachhändler, STIHL empfiehlt den STIHL Fachhändler.

9.1 Schutzeinrichtungen

Der Vertikutierer ist mit Schutzeinrichtungen ausgestattet, die einen unbeabsichtigten Kontakt mit den Messern und mit ausgeworfenem Vertikutiergut verhindern. Dazu zählen das Gehäuse, die Auswurfklappe und der ordnungsgemäß montierte Lenker.

9.2 Motorstoppbügel

Der Vertikutierer ist mit einer Motorstopp-Vorrichtung ausgestattet.

Im laufenden Betrieb wird durch Loslassen des Motorstoppbügels (10) der Verbrennungsmotor abgestellt.



10. Gerät in Betrieb nehmen

10.1 Verbrennungsmotor starten



-  **Verletzungsgefahr!**
Verbrennungsmotor nur starten, wenn sich die Vertikutiereinheit in Transportstellung befindet. Vertikutierer zum Starten niemals ankippen.

 Nach dem Startvorgang arbeitet der Verbrennungsmotor aufgrund einer Fixgaseinstellung immer mit optimaler Arbeitsdrehzahl.

- Ölstand und Kraftstoffstand prüfen. (⇒ 7.3)
- **1** Motorstoppbügel (1) zum Lenker drücken und halten.
- **2** Starterseil (2) langsam bis zum Kompressionswiderstand ausziehen. Anschließend kräftig und schnell bis auf Armlänge durchziehen. Starterseil (2) wieder langsam zurückführen, damit es wieder aufgerollt werden kann.
- Vorgang wiederholen, bis der Verbrennungsmotor läuft.
- Zum Vertikutieren anschließend Vertikutiereinheit in Arbeitsstellung absenken und Rasenfläche bearbeiten. (⇒ 7.5)

10.2 Verbrennungsmotor abstellen



- Vertikutiereinheit in Transportstellung bringen. (⇒ 7.5)

- Motorstoppbügel (1) loslassen. Verbrennungsmotor und Vertikutiermesser kommen nach kurzer Auslaufzeit zum Stillstand.

11. Wartung

11.1 Allgemein

-  **Verletzungsgefahr!**
Beachten Sie die Sicherheitshinweise im Kapitel „Zu Ihrer Sicherheit“ (⇒ 4.).

Jährliche Wartung durch den Fachhändler:

Der Vertikutierer sollte einmal jährlich von einem Fachhändler überprüft werden. STIHL empfiehlt den STIHL Fachhändler.

11.2 Gerät reinigen

Wartungsintervall: Nach jedem Einsatz



Eine sorgsame Behandlung schützt das Gerät vor Schäden und verlängert die Nutzungsdauer.

- Vertikutierer auf einen festen, waagrecht und ebenen Untergrund stellen.
- Vor dem Hochkippen in Reinigungsposition Fangkorb (Zubehör – nicht im Lieferumfang enthalten) aushängen und Kraftstofftank entleeren.

- **Reinigungsposition:**

Das Lenkeroberteil (1) umklappen (⇒ 7.4) und die Auswurfklappe (2) anheben. Vertikutierer an der Vorderseite durch Anheben am Tragegriff (3) hochkippen. Vertikutierer wie abgebildet abstellen und Lenkeroberteil am Boden aufliegen lassen.

- Gerät mit wenig Wasser, mit einer Bürste oder mit einem Tuch reinigen. Angesetzte Rückstände mit einem Holzstab lösen. Bei Bedarf Spezialreiniger (z. B. STIHL Spezialreiniger) verwenden.
- Niemals Strahlwasser oder Hochdruckreiniger auf Teile des Verbrennungsmotors, Keilriemen, Dichtungen und Lagerstellen richten.
- Die Vertikutiereinheit und die Kühlrippen des Verbrennungsmotors reinigen.

11.3 Vertikutiereinheit



Verletzungsgefahr!

Verschlossene Messer können abbrechen und schwerwiegende Verletzungen verursachen. Die Wartung muss deshalb unbedingt wie beschrieben durchgeführt werden.

Wartungsintervall: Vor jedem Einsatz

- Vertikutierer in Reinigungsposition hochkippen. (⇒ 11.2)
- Vertikutiereinheit (bestehend aus Messerwelle, Messern, Muttern, Scheiben und Distanzbuchsen) auf Verschleiß, festen Sitz, Risse oder andere Beschädigungen prüfen.

Verschleißkontrolle:

Die Messer sind auszutauschen, wenn der Boden auch in größter Arbeitstiefe (Stufe 6) nicht angeritzt wird. Messer müssen immer als gesamter Satz ausgetauscht werden.

Messer niemals nachschleifen!

Defekte oder verschlissene Teile von einem Fachhändler reparieren bzw. austauschen lassen. STIHL empfiehlt einen STIHL Fachhändler.

11.4 Räder

Die Lager der Räder sind wartungsfrei.

11.5 Verbrennungsmotor

Wartungsintervall:

Siehe Gebrauchsanleitung Verbrennungsmotor.

Allgemeine Hinweise:

Bedienungs- und Wartungshinweise in der beiliegenden Gebrauchsanleitung Verbrennungsmotor beachten.

Besonders wichtig für eine lange Nutzungsdauer sind stets ausreichender Ölstand, der regelmäßige Öl- sowie Luftfilterwechsel.

Die empfohlenen Ölwechsel-Intervalle sowie Informationen über Motoröl und Ölfüllmenge sind ebenfalls in der Gebrauchsanleitung Verbrennungsmotor zu entnehmen.

Die Kühlrippen müssen stets sauber gehalten werden, um eine ausreichende Kühlung des Verbrennungsmotors zu gewährleisten.

11.6 Aufbewahrung und Winterpause

- Vertikutierer in einem trockenen, verschlossenen und staubarmen Raum aufbewahren. Stellen Sie sicher, dass das Gerät außerhalb der Reichweite von Kindern ist.
- Den Vertikutierer nur in betriebs sicherem Zustand einlagern, bei Bedarf Lenker umklappen.
- Halten Sie alle Muttern, Bolzen und Schrauben fest angezogen, erneuern Sie unleserlich gewordene Gefahren- und Warnhinweise am Gerät, prüfen Sie die gesamte Maschine und den Fangkorb (Zubehör – nicht im Lieferumfang enthalten) auf Verschleiß oder Beschädigungen. Ersetzen Sie abgenutzte oder beschädigte Teile.
- Eventuelle Störungen am Gerät sind grundsätzlich vor der Einlagerung zu beheben.

Bei längerer Stilllegung des Vertikutierers (Winterpause) zusätzlich die nachfolgenden Punkte beachten:

- Alle äußeren Teile des Gerätes, insbesondere die Kühlrippen, sorgfältig reinigen.
- Sämtliche beweglichen Teile gut einölen bzw. einfetten.
- Kraftstofftank und Vergaser entleeren (z. B. durch Leerfahren).
- Zündkerze heraus schrauben und ca. 3 cm³ Motoröl durch die Zündkerzenöffnung in den Verbrennungsmotor einfüllen. Verbrennungsmotor einige Male ohne Zündkerze durchdrehen.



Brandgefahr!

Zündkerzenstecker vom Zündkerzenloch weghalten (Entzündungsgefahr).

- Zündkerze wieder einschrauben.
- Ölwechsel laut Gebrauchsanleitung Verbrennungsmotor vornehmen.
- Den Verbrennungsmotor gut abdecken und das Gerät in einem trockenen, staubarmen Raum in Normallage (auf den 4 Rädern stehend) lagern.

12. Transport

12.1 Transport



Verletzungsgefahr!

Beachten Sie vor dem Transport das Kapitel "Zu Ihrer Sicherheit". (⇒ 4.)

Tragen Sie das Gerät nur mit Hilfe einer zweiten Person. Dabei immer geeignete Sicherheitsbekleidung (Sicherheitsschuhe, feste Handschuhe) tragen.

Vor dem Anheben bzw. Transport den Zündkerzenstecker abziehen.

Tragen des Geräts:

- Vertikutierer stets zu zweit tragen. Immer auf ausreichenden Abstand der Messer vom Körper, insbesondere von Füßen und Beinen, achten. Gerät am Tragegriff (1) und am Lenkeroberteil (2) bzw. bei umgeklapptem Lenkeroberteil an den Lenkerunterteilen (3) anheben bzw. tragen.

Verzurren des Geräts:

- Vertikutierer und Fangkorb (Zubehör – nicht im Lieferumfang enthalten) auf der Ladefläche mit geeigneten Befestigungsmitteln sichern. Gerät nur auf den Rädern stehend transportieren.
- Seile bzw. Gurte an den Lenkerunterteilen (3), an der Vorderachse (4) und an der Gehäusestrebe unter der Auswurfklappe (5) festmachen.

13. Verschleiß minimieren und Schäden vermeiden

Wichtige Hinweise zur Wartung und Pflege der Produktgruppe

Vertikutierer, handgeführt, mit Verbrennungsmotor (STIHL RL)

Für Sach- und Personenschäden, die durch Nichtbeachtung der Hinweise in der Bedienungsanleitung, insbesondere hinsichtlich Sicherheit, Bedienung und Wartung, verursacht werden, oder die durch Verwendung nicht zugelassener Anbau- oder Ersatzteile auftreten, schließt die Firma STIHL jede Haftung aus.

Bitte beachten Sie unbedingt folgende wichtige Hinweise zur Vermeidung von Schäden oder übermäßigem Verschleiß an Ihrem STIHL Gerät:

1. Verschleißteile

Manche Teile des STIHL Gerätes unterliegen auch bei bestimmungsgemäßem Gebrauch einem normalen Verschleiß und müssen je nach Art und Dauer der Nutzung rechtzeitig ersetzt werden.

Dazu gehören u. a.:

- Messer

- Keilriemen
- Fangkorb (Zubehör – nicht im Lieferumfang enthalten)

2. Einhaltung der Vorgaben dieser Gebrauchsanleitung

Benutzung, Wartung und Lagerung des STIHL Gerätes müssen so sorgfältig erfolgen, wie in dieser Gebrauchsanleitung beschrieben. Alle Schäden, die durch Nichtbeachten der Sicherheits-, Bedienungs- und Wartungshinweise verursacht werden, hat der Benutzer selbst zu verantworten.

Dies gilt insbesondere für:

- nicht von STIHL freigegebene Veränderungen am Produkt.
- Verwendung von nicht von STIHL zugelassenen Betriebsstoffen (Schmiermittel, Benzin und Motoröl, siehe Angaben des Herstellers des Verbrennungsmotors).
- Die Verwendung von Werkzeugen oder Zubehören, die nicht für das Gerät zulässig, geeignet oder qualitativ minderwertig sind.
- nicht bestimmungsgemäße Verwendung des Produktes.
- Einsatz des Produktes bei Sport- oder Wettbewerbs-Veranstaltungen.
- Folgeschäden durch die Weiterbenutzung des Produktes mit defekten Bauteilen.

3. Wartungsarbeiten

Alle im Abschnitt "Wartung" aufgeführten Arbeiten müssen regelmäßig durchgeführt werden.

Soweit diese Wartungsarbeiten nicht vom Benutzer selbst ausgeführt werden können, ist damit ein Fachhändler zu beauftragen.

STIHL empfiehlt Wartungsarbeiten und Reparaturen nur beim STIHL Fachhändler durchführen zu lassen.

STIHL Fachhändlern werden regelmäßig Schulungen angeboten und technische Informationen zur Verfügung gestellt.

Werden diese Arbeiten versäumt, können Schäden auftreten, die der Benutzer zu verantworten hat.

Dazu zählen unter anderem:

- Korrosions- und andere Folgeschäden durch unsachgemäße Lagerung.
- Schäden am Gerät durch die Verwendung von qualitativ minderwertigen Ersatzteilen.
- Schäden infolge nicht rechtzeitig oder unzureichend durchgeführter Wartung bzw. Schäden durch Wartungs- oder Reparaturarbeiten, die nicht in Werkstätten von Fachhändlern durchgeführt wurden.

14. Umweltschutz



Vertikutiergut gehört nicht in den Müll, sondern soll kompostiert werden.

Verpackungen, Gerät und Zubehör sind aus recyclingfähigen Materialien hergestellt und entsprechend zu entsorgen.

Die getrennte, umweltgerechte Entsorgung von Materialresten fördert die Wiederverwendbarkeit von Wertstoffen. Aus diesem Grund ist nach Ablauf der

gewöhnlichen Gebrauchsdauer das Gerät der Wertstoffsammlung zuzuführen. Eine unsachgemäße Entsorgung kann die Gesundheit schädigen und die Umwelt belasten. Beachten Sie bei der Entsorgung die Angaben im Kapitel "Entsorgung". (⇒ 4.9)

Wenden Sie sich an Ihr Recycling-Center oder Ihren Fachhändler, um zu erfahren, wie Abfallprodukte fachgerecht zu entsorgen sind.

15. Übliche Ersatzteile

Satz Messer:
6290 007 1000

16. Zubehör

Fangkorb **AFK 050**:
6910 700 9600

17. Konformitätserklärung

17.1 EU-Konformitätserklärung Vertikutierer STIHL RL 540.0

STIHL Tirol GmbH
Hans Peter Stihl-Straße 5
6336 Langkampfen
Österreich

erklärt in alleiniger Verantwortung, dass

- Bauart: Vertikutierer
- Fabrikmarke: STIHL
- Typ: RL 540.0
- Motorleistung: 2,2 kW
- Serienidentifizierung: 6290

den einschlägigen Bestimmungen der Richtlinien 2000/14/EG, 2006/42/EG, 2014/30/EU und 2011/65/EU entspricht und in Übereinstimmung mit den jeweils zum Produktionsdatum gültigen Versionen der folgenden Normen entwickelt und gefertigt worden ist: EN 13684 und EN 14982.

Zur Ermittlung des gemessenen und des garantierten Schalleistungspegel wurde nach Richtlinie 2000/14/EG, Anhang V verfahren.

- Gemessener Schalleistungspegel: 92,0 dB(A)
- Garantierter Schalleistungspegel: 94 dB(A)

Die Technischen Unterlagen sind bei der STIHL Tirol GmbH aufbewahrt.

Das Baujahr und die Maschinenummer sind auf dem Vertikutierer angegeben.

Langkampfen, 02.11.2020

STIHL Tirol GmbH

i. V.

Matthias Fleischer, Bereichsleiter
Forschung und Entwicklung

i. V.

Sven Zimmermann, Hauptabteilungsleiter
Qualität

17.2 Anschrift STIHL Hauptverwaltung

ANDREAS STIHL AG & Co. KG
Postfach 1771
D-71301 Waiblingen

17.3 Anschriften STIHL Vertriebsgesellschaften

DEUTSCHLAND

STIHL Vertriebszentrale AG & Co. KG
Robert-Bosch-Straße 13
64807 Dieburg
Telefon: +49 6071 3055358

ÖSTERREICH

STIHL Ges.m.b.H.
Fachmarktstraße 7
2334 Vösendorf
Telefon: +43 1 86596370

SCHWEIZ

STIHL Vertriebs AG
Isenrietstraße 4
8617 Mönchaltorf
Telefon: +41 44 9493030

TSCHECHISCHE REPUBLIK

Andreas STIHL, spol. s r.o.
Chrlická 753
664 42 Modřice

17.4 Anschriften STIHL Importeure

BOSNIEN-HERZEGOWINA

UNIKOMERC d. o. o.
Bišće polje bb
88000 Mostar
Telefon: +387 36 352560
Fax: +387 36 350536

KROATIEN

UNIKOMERC - UVOZ d.o.o.
Sjedište:
Amruševa 10, 10000 Zagreb
Prodaja:
Ulica Kneza Ljudevita Posavskog 56,
10410 Velika Gorica
Telefon: +385 1 6370010
Fax: +385 1 6221569

TÜRKEI

SADAL TARIM MAKİNELERİ DIŞ
TİCARET A.Ş.
Hürriyet Mahallesi Manas Caddesi No.1
35473 Menderes, İzmir
Telefon: +90 232 210 32 32
Fax: +90 232 210 32 33

18. Technische Daten

RL 540.0

Serienidentifizierung	6290
Motor, Bauart	4-Takt- Verbrennungs- motor
Typ	Kohler HD675
Nennleistung bei Nenn Drehzahl	2,2 - 2800 kW - U/min
Hubraum	149 ccm
Kraftstofftank	1,4 l
Startvorrichtung	Seilstart
Vertikutier Vorrichtung	14 feststehende, vertikale Messer

Antrieb	
Vertikutiermesser	permanent
Motorabtriebsdrehzahl	2800 U/min
Arbeitsbreite	38 cm
Arbeitstiefe	6 Stufen, Verstellbereich 25 mm
Rad-Ø vorne	180 mm
Rad-Ø hinten	180 mm
Länge	131 cm
Breite	54 cm
Höhe	111 cm
Gewicht	33 kg

Schallemissionen:

Gemäß 2000/14/EG / S.I. 2001/1701:

Garantierter Schallleistungspegel $L_{WA,d}$	94 dB(A)
Unsicherheit K_{WA}	2 dB(A)

Gemäß EN 13684:

Schalldruckpegel am Arbeitsplatz L_{pA}	81 dB(A)
Unsicherheit K_{pA}	3 dB(A)

Hand-Arm-Vibrationen:

Angegebener Schwingungskennwert nach EN 12096:

Gemessener Wert	
a_{hw}	4,12 m/sec ²
Unsicherheit K_{hw}	2,06 m/sec ²
Messung gemäß EN 20643, EN 13684	

18.1 REACH

REACH bezeichnet eine EG-Verordnung zur Registrierung, Bewertung und Zulassung von Chemikalien.

Informationen zur Erfüllung der REACH-Verordnung (EG) Nr. 1907/2006 sind unter www.stihl.com/reach angegeben.

19. Fehlersuche

- ☒ eventuell einen Fachhändler aufsuchen, STIHL empfiehlt den STIHL Fachhändler.

📖 siehe Gebrauchsanleitung Verbrennungsmotor.

Störung:

Verbrennungsmotor springt nicht an

Mögliche Ursache:

- Motorstoppbügel nicht betätigt
- Kein Kraftstoff im Tank; Kraftstoffleitung verstopft
- Vertikutiereinheit nicht in Transportstellung
- Schlechter, verschmutzter oder alter Kraftstoff im Tank
- Luftfilter verschmutzt
- Zündkerzenstecker von Zündkerze abgezogen; Zündkabel schlecht am Stecker befestigt
- Zündkerze verrußt oder beschädigt; falscher Elektrodenabstand

Abhilfe:

- Motorstoppbügel zum Lenker drücken und halten (⇒ 10.1)
- Kraftstoff nachfüllen; Kraftstoffleitung reinigen (⇒ 7.3), (📖), (☒)
- Vertikutiereinheit in Transportstellung bringen (⇒ 7.5)
- Stets frischen Markenkraftstoff, Benzin bleifrei verwenden; Vergaser reinigen (📖), (☒)
- Luftfilter reinigen (📖), (☒)
- Zündkerzenstecker aufstecken; Verbindung zwischen Zündkabel und Stecker prüfen (📖), (☒)
- Zündkerze reinigen oder ersetzen; Elektrodenabstand einstellen (📖), (☒)

Störung:

Erschwertes Starten oder die Leistung des Verbrennungsmotors lässt nach

Mögliche Ursache:

- Vertikutiereinheit nicht in Transportstellung
- Vertikutierergehäuse verstopft
- Vertikutieren mit zu großer Arbeitstiefe bzw. mit zu großer Schiebengeschwindigkeit
- Wasser im Kraftstofftank und Vergaser; Vergaser ist verstopft
- Kraftstofftank verschmutzt
- Luftfilter verschmutzt
- Zündkerze verrußt

Abhilfe:

- Vertikutiereinheit in Transportstellung bringen (⇒ 7.5)
- Vertikutierergehäuse reinigen (Zündkerzenstecker abziehen!) (⇒ 11.2)
- Kleinere Arbeitstiefe einstellen bzw. Schiebengeschwindigkeit verringern (⇒ 7.6)
- Kraftstofftank entleeren, Kraftstoffleitung und Vergaser reinigen (📖), (☒)
- Kraftstofftank reinigen (📖), (☒)
- Luftfilter reinigen (📖), (☒)
- Zündkerze reinigen (📖), (☒)

Störung:

Verbrennungsmotor wird sehr heiß.

Mögliche Ursache:

- Zu geringer Ölstand im Verbrennungsmotor.
- Kühlrippen verschmutzt.

Abhilfe:

- Ölstand prüfen, bei Bedarf Motoröl wechseln. (⇒ 7.3)
- Kühlrippen reinigen. (⇒ 11.2)

Störung:

Starke Vibrationen während des Betriebes

Mögliche Ursache:

- Vertikutiereinheit defekt
- Befestigung des Verbrennungsmotors lose

Abhilfe:

- Messer, Messerwelle, Abstandsbuchsen, Verschraubung und Lager der Vertikutiereinheit kontrollieren, ggf. reparieren (⇒ 11.3), (☒)
- Verbrennungsmotor festschrauben (☒)

Störung:

Schlechtes Arbeitsergebnis

Mögliche Ursache:

- Messer zu tief eingestellt (kahle Stellen, hoher Grasanteil im Vertikutiergut)
- Messer zu hoch eingestellt (wenig oder kein Rasenfz wird entfernt)
- Messer haben Verschleißgrenze erreicht
- Keilriemen defekt, abgenutzt oder zu wenig gespannt

Abhilfe:

- Arbeitstiefe verringern (⇒ 7.6)
- Arbeitstiefe vergrößern (⇒ 7.6)
- Messer ersetzen (⇒ 11.3), (☒)
- Keilriemen ersetzen (☒)

Störung:

Messer drehen sich nicht

Mögliche Ursache:

- Keilriemen defekt
- Vertikutiereinheit defekt

Abhilfe:

- Keilriemen ersetzen (☒)
- Vertikutiereinheit reparieren (⇒ 11.3), (☒)

Störung:

Vertikutiereinheit kann nicht angehoben bzw. abgesenkt werden

Mögliche Ursache:

- Seilzug defekt oder ausgehängt

Abhilfe:

- Seilzug ersetzen bzw. reparieren (✘)
-

Störung:

Arbeitsstiefe kann nicht eingestellt werden

Mögliche Ursache:

- Vertikutiereinheit in Arbeitsstellung
- Drehgriff oder Verstellelement defekt

Abhilfe:

- Vertikutiereinheit in Transportstellung bringen (⇒ 7.5)
 - Drehgriff bzw. Verstellelement reparieren (✘)
-

20. Serviceplan

20.1 Übergabebestätigung

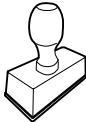
Modell: _____
Serialnummer: <input type="text"/> <input type="text"/> <input type="text"/> <input type="text"/> <input type="text"/> <input type="text"/> <input type="text"/> <input type="text"/> <input type="text"/>
Datum: <input type="text"/> <input type="text"/> <input type="text"/> <input type="text"/> <input type="text"/> <input type="text"/>

Nächster Service Datum: <input type="text"/> <input type="text"/> <input type="text"/> <input type="text"/> <input type="text"/> <input type="text"/>

20.2 Servicebestätigung



Geben Sie diese
Gebrauchsanleitung bei
Wartungsarbeiten Ihrem STIHL
Fachhändler.

Er bestätigt auf den vorgedruckten Feldern
die Durchführung der Servicearbeiten.

 Service ausgeführt am

 Datum nächster Service

Dear Customer,

Thank you for choosing STIHL. We develop and manufacture our quality products to meet our customers' requirements. The products are designed for reliability even under extreme conditions.

STIHL also stands for premium service quality. Our specialist dealers guarantee competent advice and instruction as well as comprehensive service support.

We thank you for your confidence in us and hope you will enjoy working with your STIHL product.



Dr. Nikolas Stihl

**IMPORTANT: READ BEFORE USE AND
KEEP IN A SAFE PLACE.**

1. Table of contents

Notes on the instruction manual	28
General	28
Instructions for reading the instruction manual	28
Machine overview	28
For your safety	29
General	29
Refilling the tank – handling petrol	30
Clothing and equipment	30
Transporting the machine	30
Before operation	31
During operation	31
Maintenance and repairs	33
Storage for prolonged periods without operation	34
Disposal	34
Description of symbols	34
Standard equipment	35
Preparing the machine for operation	35
Assembling the handlebar	35
Attaching and detaching the recoil starter rope	35
Fuel and engine oil	36
Folding down the handlebar	36
Scarifying unit	36
Adjusting the working depth	36
Notes on working with the machine	37
Notes on scarifying	37
Working area for operator	37
If the scarifying unit becomes blocked	37
Safety devices	37
Safety devices	37
Motorstop lever	37
Operating the machine	38
Starting the engine	38
Stopping the engine	38
Maintenance	38
General	38
Cleaning the machine	38
Scarifying unit	38
Wheels	38
Engine	39
Storage and winter break	39
Transport	39
Transporting	39
Minimising wear and preventing damage	40
Environmental protection	40
Standard spare parts	40
Accessories	40
Declaration of conformity	41
EU declaration of conformity – STIHL RL 540.0 scarifier	41
UKCA-Declaration of Conformity STIHL RL 540.0 Scarifier	41
Technical specifications	42
REACH	42
Troubleshooting	42
Service schedule	43
Handover confirmation	43
Service confirmation	43

2. Notes on the instruction manual

2.1 General

This instruction manual is a **translation of the original manufacturer's instructions** in the sense of EC Directive 2006/42/EC.

STIHL is continually striving to further develop its range of products; we therefore reserve the right to make alterations to the form, technical specifications and equipment level of our standard equipment.

For this reason, the information and illustrations in this manual are subject to alterations.

This instruction manual may describe models that are not available in all countries.

This instruction manual is protected by copyright. All rights reserved, especially the right of reproduction, translation and processing using electronic systems.

2.2 Instructions for reading the instruction manual

Illustrations and texts describe specific operating steps.

All symbols which are affixed to the machine are explained in this instruction manual.

Viewing direction:

Viewing direction when "**left**" and "**right**" are used in the instruction manual: the user is standing behind the machine and is looking forwards in the direction of travel.

Section reference:

References to relevant sections and subsections for further descriptions are made using arrows. The following example shows a reference to a section: (⇒ 4.)

Designation of text passages:

The instructions described can be identified as in the following examples.

Operating steps which require intervention on the part of the user:

- Release bolt (1) using a screwdriver, operate lever (2)...

General lists:

- Use of the product for sporting or competitive events

Texts with added significance:

Text passages with added significance are identified using the symbols described below in order to especially emphasise them in the instruction manual:



Danger

Risk of accident and severe injury to persons. A certain type of behaviour is necessary or must be avoided.



Warning

Risk of injury to persons. A certain type of behaviour prevents possible or probable injuries.



Caution

Minor injuries or material damage can be prevented by a certain type of behaviour.



Note

Information for better use of the machine and in order to avoid possible operating errors.

Texts relating to illustrations:

Illustrations relating to use of the machine can be found in the front of this instruction manual.

The camera symbol serves to link the figures on the illustration pages with the corresponding text passages in the instruction manual.



3. Machine overview



- 1 Upper handlebar with controls
- 2 Cable clip
- 3 Recoil starter rope
- 4 Rotary handle
- 5 Rating plate with machine number
- 6 Housing
- 7 Carrying handle
- 8 Combustion engine
- 9 Discharge flap
- 10 Motorstop lever
- 11 Working depth rotary handle
- 12 Scarifying unit lever

4. For your safety

4.1 General



These safety regulations must be observed when working with the machine.



Read the entire instruction manual before using the machine for the first time. Keep the instruction manual in a safe place for future reference.

Observe the operating and maintenance instructions contained in the separate engine instruction manual.

These safety precautions are essential for your safety, however the list is not exhaustive. Always use the machine in a reasonable and responsible manner and be aware that the user is responsible for accidents involving third parties or their property.

Make sure that you are familiar with the controls and use of the machine.

The machine must only be used by persons who have read the instruction manual and are familiar with operation of the machine. The user should seek expert and practical instruction prior to initial operation. The user should receive instruction on safe use of the machine from the vendor or another expert.

During this instruction, the user should be made aware that the utmost care and concentration are required for working with the machine.

Residual risks persist even if you operate this machine according to the instructions.



Risk of death from suffocation!

Packaging material is not a toy - danger of suffocation! Keep packaging material away from children.

Only give or lend the machine, including any accessories, to persons who are familiar with this model and how to operate it. The instruction manual forms part of the machine and must always be provided to persons borrowing it.

The machine must only be operated by persons who are well rested and in good physical and mental condition. If your health is impaired, you should consult your doctor to determine whether working with the machine is possible. The machine should not be operated after the consumption of alcohol, drugs or medications which impair reactions.

Make sure that the user is physically, sensorily and mentally capable of operating the machine and working with it. If the user is physically, sensorily or mentally impaired, the machine must only be used under supervision or following instruction by a responsible person.

Make sure that the user is of legal age or being trained under supervision in a profession in accordance with national regulations.

Intended use:

The machine is only intended for scarifying lawns. Its use for other purposes is not permitted and may be dangerous or result in damage to the machine.

The machine is intended for private use.

Caution – risk of accident!

Due to the physical danger to the user, the machine must not be used for the following applications (incomplete list):

- Trimming bushes, hedges and shrubs
- Cutting creepers
- Caring for lawn roofs and balcony boxes
- Shredding or chopping tree or hedge cuttings
- Clearing paths (vacuuming, blowing)
- Levelling earth mounds, e.g. mole hills
- Transporting scarified material, except in the grass catcher box (accessory – not included in standard equipment) intended for this purpose.

For safety reasons, any modification to the machine, except the proper installation of accessories approved by STIHL, is forbidden and results in voiding of the warranty cover. Information regarding approved accessories can be obtained from your STIHL specialist dealer.

In particular, any tampering with the machine which increases the power output or speed of the engine or motor is forbidden.

It is not permitted to transport objects, animals or persons, particularly children, on the machine.

Particular care is required during use in public green spaces, parks, sports fields, along roads and in agricultural and forestry businesses.



Caution! Danger to health due to vibrations. Excessive exposure to vibrations can result in damage to the

cardiovascular or nervous system, particularly in persons with cardiovascular problems. Please consult a physician if you experience symptoms that may have been caused by vibrational loads.

Symptoms of this kind principally affect the fingers, hands or wrists and include (incomplete list):

- numbness,
- pain,
- muscular weakness,
- skin discolouration,
- unpleasant tingling sensation.

Hold the handlebar tightly, but not tensed, with both hands in the designated locations during operation.

Plan your working times so that more severe physical strains over a longer period are avoided.

Only release the machine if it is on a level surface and cannot roll away by itself.

4.2 Refilling the tank – handling petrol



Danger to life!

Petrol is poisonous and extremely inflammable.

Petrol must only be stored in appropriate, tested containers (canisters). Always screw on the fuel tank and canister caps properly and tightly. Defective caps must be replaced for safety reasons.

Never use beverage bottles or similar for disposal or storage of fuels and lubricants. Persons, particularly children, could be tempted to drink out of them.



Keep petrol away from sparks, naked flames, pilot lights, heat sources, and other ignition sources. Do not smoke!

Refill the tank out-of-doors and do not smoke during refilling.

Before refilling the tank, stop the engine and allow it to cool.

Refilling with petrol must be performed before the engine is started. When the engine is running or is hot, the tank cap must not be removed and the tank must not be refilled with petrol.

Do not overfill the fuel tank!

To give the fuel room to expand, never fill the fuel tank past the lower edge of the filler neck.

Observe the additional instructions in the engine instruction manual.



If petrol is spilled, the engine must only be started after the petrol-contaminated area has been cleaned. All attempts at starting must be avoided until the petrol fumes have dispersed (wipe dry).

Any spilt fuel must be wiped up immediately.

Clothing must be changed if it comes into contact with petrol.

Never store the machine with petrol in the tank inside a building. The resulting petrol fumes could come into contact with naked flames or sparks and could be ignited.

If it is necessary to drain the tank, this must be done out of doors.

4.3 Clothing and equipment



Always wear sturdy footwear with high-grip soles when working. Never work barefoot or, for example, in sandals.



Always wear hearing protection and safety glasses when working. Wear them at all times.



Also always wear sturdy gloves and tie up and secure long hair (headscarf, cap, etc.) when performing maintenance and

cleaning work or when transporting the machine.

Always wear long trousers and tight-fitting clothing when operating the machine.

Never wear loose clothes which may become caught on moving parts (control levers) – do not wear jewellery, ties or scarves.

4.4 Transporting the machine

Always wear protective gloves (⇒ 4.3) in order to prevent injuries due to sharp-edged and hot components.

Do not transport the machine with the engine running.

Before transporting the machine

- stop the engine,
- place the scarifying unit in the transport position,
- allow the blades to come to a standstill and
- detach the spark plug socket.

Only transport the machine once the engine has cooled down and with an empty fuel tank.

Take the weight of the machine into account and use suitable loading aids (loading ramps, lifters) if necessary.

Secure the machine and any machine components being transported (e.g. the grass catcher box available as an accessory) on the load floor using adequately dimensioned fastening material (belts, ropes, etc.).

Avoid contact with the blades when lifting and carrying the machine.

Observe the information in the section "Transport". It describes how to lift and lash the machine. (⇒ 12.1)

When transporting the machine, always observe regional legislation, especially regarding load security and the transport of objects on load floors.

4.5 Before operation

Make sure that only persons who are familiar with the instruction manual are permitted to use the machine.

Remove the packaging material and transport locks before using the machine for the first time.

Check the fuel system (particularly visible parts such as e.g. tank, tank cap, hose connections) before operating the machine. In the event of any leaks or damage, do not start the engine – **fire hazard!**

Have the machine repaired by a specialist dealer prior to operation.

Observe the local regulations regarding permitted operating times for gardening power tools with combustion engines.

The machine must not be used on paved or gravelled surfaces where ejected material can cause injuries.

Carefully inspect the complete area on which the machine is to be used and remove any stones, sticks, wires, bones and other foreign objects which could be thrown up by the machine. Obstacles (e.g. tree stumps, roots) can be easily overlooked in long grass.

For this reason, mark all foreign objects (obstacles) which are hidden in the lawn and cannot be removed before commencing work with the machine.

All faulty, worn or damaged parts must be replaced before using the machine. Replace any illegible or damaged danger signs and warnings on the machine. Your STIHL specialist has a supply of replacement stickers and all the other spare parts.



Risk of injury!

Worn or damaged parts (e.g. blunt blades) can affect the safety of the machine and result in injury to the user.

The machine must only be used in **good operating condition**. Therefore, before each use check whether

- The machine is properly assembled.
- The scarifying unit (blade shaft, blades, spacer bushings and fastening) are in perfect condition – in particular check for secure fastening, damage (notches or cracks) and wear.
- The safety devices (e.g. discharge flap with rubber sheet, housing, handlebar, motorstop lever) are in perfect condition and working properly.

- The grass catcher box (accessory – not included in standard equipment) is undamaged and correctly installed – a damaged grass catcher box must not be used.

Carry out any necessary work or consult a specialist dealer. STIHL recommends STIHL specialist dealers.

4.6 During operation



Keep other people out of the danger area. Never work when animals or people, particularly children, are in the danger area.

The switch and safety devices installed in the machine must not be removed or bypassed. In particular, never secure the motorstop lever to the handlebar (e.g. by tying it).

The handlebar must always be installed correctly and must not be modified. Never operate the machine with the handlebar folded down.

Never attach any objects to the handlebar (e.g. work clothing).

Do not operate the machine in the rain or during thunder storms, particularly when there is a risk of lightning strike.

Only work during the day or with good artificial light.

The risk of accidents is higher if the ground is damp due to increased danger of slipping.

Particular caution should be exercised during working in order to prevent slipping. If possible, avoid using the machine when the ground is damp.

Do not leave the machine in the rain.

Exhaust gases:



Danger to life through poisoning!

In the case of nausea, headache, impaired vision (e.g. decreasing field of view) hearing disorder, dizziness, decreasing power of concentration, stop working immediately. These symptoms may be caused by excessively high exhaust gas concentrations.



The machine generates poisonous exhaust gases when the engine is running. The gases contain poisonous carbon monoxide, a colourless and odourless gas, as well as other pollutants. The engine must never be operated in closed or poorly ventilated spaces.

Starting:

Exercise care when starting the machine and observe the instructions contained in the section entitled "Operating the machine" (⇒ 10.1). Starting the machine in accordance with these instructions reduces the risk of injury.

Risk of injury!

If the starter rope recoils at speed, the hand and arm will be pulled towards the engine faster than the starter rope can be released. This kickback can result in broken bones, crush injuries and sprains.

Keep your feet a safe distance from the blades when starting the machine.

The machine must not be tilted during start-up.

Do not start the engine if the discharge chute is not covered by the discharge flap or the grass catcher box (accessory – not included in standard equipment).

Working on slopes:

Always work across and back on slopes, never up and down.

If the user loses control when working up and down, there is a risk of being run over by the machine.

Be particularly careful when changing direction on a slope.

Always ensure good stability on slopes and avoid mowing on excessively steep slopes.

For safety reasons, the machine must not be used on slopes with an inclination of more than 25° (46.6%). **Risk of injury!** A slope inclination of 25° corresponds to a vertical height increase of 46.6 cm for a 100 cm horizontal distance.

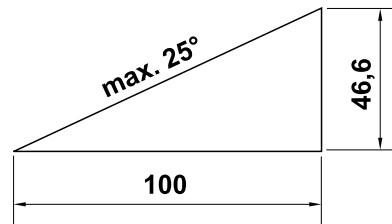

In order to ensure an adequate oil supply for the engine, the information in the accompanying engine instruction manual must be additionally observed when using the machine on slopes.

Working:



Caution – risk of injury!

Never put hands or feet on or underneath rotating parts. Never touch rotating blades.

Always keep away from the discharge opening. Always observe the safety distance provided by the handlebar.

Do not try to examine the scarifying unit while the machine is operating. Never open the discharge flap and/or remove the grass catcher box (accessory – not included in standard equipment) when the blades are running. Rotating blades can cause injury.

Do not lean on the machine and always maintain your balance and firm footing.

Only operate the machine at walking speed – never run when working with the machine. Working quickly with the machine increases the risk of injury due to stumbling, slipping, etc.

Note that the blades catch on the ground when scarifying in the lowered position or when running over bumps. If the blades are set too low, the scarifier could accelerate unexpectedly, possibly resulting in loss of control of the machine.

Always place the scarifying unit in the transport position before turning it around.

Be particularly careful when turning the machine around or pulling it towards you.

Risk of stumbling!

Objects hidden in the turf (lawn sprinkler systems, posts, water valves, foundations, electrical wires, etc.) must be avoided. Never run over any such foreign objects.

Use the machine with great care when working near slopes, terraces, ditches and embankments. In particular, ensure that you maintain sufficient distance to such danger areas.



STOP

Beware of the blades running on for several seconds before coming to a standstill.

Stop the engine and place the scarifying unit in the transport position

- before pushing the scarifier to and from the area to be worked,
- before pushing the scarifier onto an area not covered with grass,
- before the machine has to be tilted for transportation,
- before adjusting the working depth,
- before opening the discharge flap or removing the grass catcher box (special accessory – not included in standard equipment),
- before leaving the scarifier or if the machine is unattended,
- before re-filling the tank. Allow the engine to cool down before re-filling the tank. **Fire hazard!**



Stop the engine, place the scarifying unit in the transport position and detach the spark plug socket

- before folding down the handlebar,
- before lifting or carrying the machine.



Stop the engine, detach the spark plug socket and ensure that the blades have come to a complete standstill

- before checking, cleaning or working on the machine,
- before freeing a blocked scarifying unit or unblocking the discharge chute,
- if there has been a collision with an obstacle. Inspect the machine for damage and perform the necessary repairs before re-starting and using the machine,
- if the machine vibrates excessively. In this case the machine must be checked immediately.



Risk of injury through defective parts!

Strong vibration is normally an indication of a fault. In particular, the machine must not be operated with a damaged or bent scarifying unit (blade shaft, blades, spacer bushings and fastening).

In the event of excessive vibration or after a collision with an obstacle, check the machine, in particular the scarifying unit (blade shaft, blades, spacer bushings and fastening), the housing and the discharge flap for damage and loose parts and carry out the necessary repairs before re-starting and working with the machine. If you do not have the appropriate expertise, have the necessary repairs carried out by a specialist dealer (STIHL recommends STIHL specialist dealers).

4.7 Maintenance and repairs

Before beginning cleaning, adjustment, repair and maintenance operations:

- Park the machine on firm and level ground
- Stop the engine and allow it to cool down
- Detach the spark plug socket.



Caution – risk of injury!

Keep the spark plug socket away from the spark plug; an inadvertent ignition spark can result in fires or electric shocks.

Inadvertent contact between the spark plug and the spark plug socket can result in unwanted starting of the engine.



Risk of injury!

Pulling the recoil starter rope starts the blades rotating. Always ensure sufficient distance between the blades and your body, particularly your hands and feet, when you pull the recoil starter rope.

Allow the machine to cool down before working on or around the engine, exhaust manifold or muffler in particular. Temperatures of 80° C and above can be reached. **Danger of burns!**

Direct contact with engine oil can be dangerous. Engine oil must not be spilled. STIHL recommends leaving the task of topping up engine oil or performing engine oil changes to a STIHL specialist dealer.

Cleaning:

The complete machine must be cleaned thoroughly following use. (⇒ 11.2)

Remove accumulated clipping deposits using a stick. Clean the underside of the machine with water and a brush.

Never use high-pressure cleaners and do not clean the machine under running water (e.g. using a garden hose). Do not use aggressive cleaning agents. These can damage plastics and metals, impairing the safe operation of your STIHL machine.

In order to prevent fire hazards, keep the area around the air vents, cooling ribs and the area of the exhaust free from e.g. grass, straw, moss, leaves or escaping grease.

Maintenance operations:

Only maintenance operations described in this instruction manual may be carried out. Have all other work performed by a specialist dealer.

If you do not have the necessary expertise or auxiliary equipment, please **always** contact a specialist dealer.

STIHL recommends that you have maintenance operations and repairs performed exclusively by a STIHL specialist dealer.

STIHL specialist dealers regularly attend training courses and are provided with technical information.

Only use tools, accessories or attachments approved for this machine by STIHL or technically identical parts. Otherwise, there may be a risk of accidents resulting in personal injury or damage to the machine. If you have any questions, please consult a specialist dealer.

The characteristics of original STIHL tools, accessories and spare parts are optimally adapted to the machine and the user's requirements. Genuine STIHL spare parts can be recognised by the STIHL spare parts number, by the STIHL lettering and, if present, by the STIHL spare parts symbol. On smaller parts, only the symbol may be present.

Always keep warning and information stickers clean and readable. Damaged or missing stickers must be replaced by new, original plates from your STIHL specialist dealer. If a component is replaced with a new component, ensure that the new component is provided with the same stickers.

Wear thick work gloves and exercise extreme care when performing work on the scarifying unit.

For safety reasons, fuel-carrying components (fuel line, fuel cock, fuel tank, tank cap, connections, etc.) must be checked regularly for damage and leaks

and replaced by a technician if necessary (STIHL recommends STIHL specialist dealers).

Ensure that all nuts, pins and screws are securely tightened, so that the machine is in a safe operating condition at all times.

Check the complete machine and the grass catcher box (accessory – not included in standard equipment) for wear or damage on a regular basis, particularly before extended periods when the machine is not in use (e.g. over winter). For safety reasons, worn or damaged parts must be replaced immediately to ensure that the machine is always in a safe operating condition.

Replace damaged mufflers and guard plates. The scarifier must not be used with a defective muffler.

Never alter the basic setting of the engine or run at excessive engine speeds.

Components or guards that are removed for maintenance operations must be properly reinstalled immediately.

4.8 Storage for prolonged periods without operation

Stop the engine and place the scarifying unit in the transport position

– before leaving the scarifier or if the machine is unattended.

Store the cooled machine in a dry and locked place.

Ensure that the machine is protected from unauthorised use (e.g. by children).

Thoroughly clean the machine before storage (e.g. winter break).

Store the machine in good operational condition.

Store the machine on a level surface so that it cannot unintentionally roll away.

4.9 Disposal

Ensure that old machines and consumables (engine oil and fuel) are properly disposed of. Render the machine unusable prior to disposal. To prevent accidents, render the engine unusable prior to disposal. In particular, remove the ignition lead, empty the fuel tank and drain the engine oil.

Risk of injury caused by the scarifying unit!

Always store an old machine in a safe place prior to scrapping. Make sure that the machine and the blades are kept out of the reach of children.

5. Description of symbols



Attention!

Read the instruction manual and follow the safety instructions before initial use.



Risk of injury!

Keep other people out of the danger area.

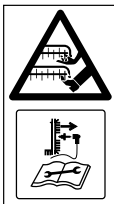

Risk of injury!

Caution: sharp work tools. – Take care not to cut your fingers or toes. – The blades continue to rotate after the engine has been switched off. – Detach the spark plug socket before any maintenance.



Wear hearing protection.



Wear safety glasses.



Start the engine.

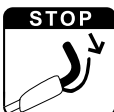

Stop the engine.

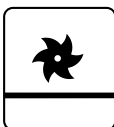

Scarifying unit in transport position

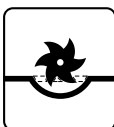

Scarifying unit in operating position

6. Standard equipment



Item	Designation	Qty.
A	Basic unit	1
B	Flat head bolt with cable guide	2
C	Rotary handle	2
D	Cable clip	2
–	Instruction manual	1
–	Engine instruction manual	1

7. Preparing the machine for operation



Risk of injury!

Observe the safety instructions in the section "For your safety". (⇒ 4.)

Follow the instructions in the section "Transporting the machine" when lifting the scarifier out of the packaging. In particular, wear gloves and avoid contact with the blades. (⇒ 4.4)

- Place the machine on level and firm ground when performing all the operations described.

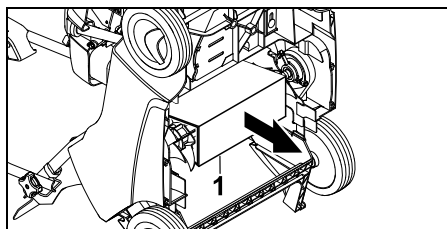

- Remove the cardboard insert (1) from the underside of the machine.

7.1 Assembling the handlebar



Installing the upper handlebar:

- Fit upper handlebar (1) onto both parts of the lower handlebar.
- Insert flat head bolts with cable guide (B) through the bores from the inside to the outside and tighten with rotary handles (C).
- Attach motorstop cable (2) to right-hand cable guide (3) and scarifying unit cable (4) to left-hand cable guide (5) as shown.

Installing the cable clips:

- Install the first cable clip (D) on the upper handlebar. Distance between the cable clip and switch: **25 - 27 cm**
- Install the second cable clip (D) on the lower handlebar.
- Insert motorstop cable (2) into the two cable clips as shown. Close tab (6) and allow it to engage.

7.2 Attaching and detaching the recoil starter rope



- Detach the spark plug socket from the engine before attaching and detaching the recoil starter rope – replace afterwards if necessary.

Attaching:

- Press motorstop lever (1) to the handlebar and hold.
- Slowly pull out recoil starter rope (2) and hold. Release the motorstop lever.
- Attach recoil starter rope (2) in rope guide (3).

Detaching:

- Detach recoil starter rope (2) from rope guide (3) and slowly return.

7.3 Fuel and engine oil



Avoid damage to the machine!

Top up engine oil before starting for the first time. Use a suitable filling aid when topping up the engine oil and when refuelling (e.g. funnel).

Engine oil:

Please consult the engine instruction manual for the type of engine oil to be used and the oil capacity. Check the oil filling level at regular intervals (see engine instruction manual). Avoid exceeding or falling below the correct oil level.

Screw on the oil tank cap properly prior to operating the engine.



Fuel:

Recommendation:

Fresh good quality fuels, unleaded petrol.

Please consult the engine instruction manual for details on the fuel quality (octane rating).



7.4 Folding down the handlebar



Danger of pinching!

The upper handlebar can be folded down when rotary handles (1) are released. For this reason, always hold upper handlebar (2) with one hand at its highest point when you loosen the rotary handles.

Transport position – for space-saving transport and storage:

- Detach the recoil starter rope. (⇒ 7.2)
- Unscrew rotary handles (1) until they turn freely, then fold down upper handlebar (2) forwards and allow it to rest on the machine.



The machined grooves in the threads of the flat head bolts prevent the rotary handles from becoming completely detached from the bolts (safeguard against loss).

Working position – for pushing the machine:

- Fold up upper handlebar (2) rearwards and hold with one hand.
- Tighten rotary handles (1).
- Attach the recoil starter rope. (⇒ 7.2)

7.5 Scarifying unit

Lowering the scarifying unit into the operating position:



Risk of injury!

The scarifier moves forwards when the rotating scarifying unit is lowered.

- Place scarifying unit lever (1) in the operating position in the direction of the arrow as shown. The scarifying unit is lowered to the set working depth. (⇒ 7.6)



Raising the scarifying unit into the transport position:



- Place scarifying unit lever (1) in the transport position and allow it to engage.

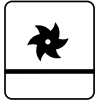

7.6 Adjusting the working depth



Six different working depths can be set.

Level 1:

Shallowest working depth

Level 6:

Deepest working depth

Adjustment range: **25 mm**.

- **1** Place scarifying unit (1) in the transport position and allow it to engage. (⇒ 7.5)
- **2** Set the required working depth via working depth rotary handle (2).

Notes:

- Always begin the scarifying process at the shallowest working depth (**level 1**). If the scarifying result is insufficient, increase the working depth in steps.
- **Blade wear** can be compensated by selecting a deeper working depth.
- Levels 5 and 6 should not be selected with new blades as this can damage the grass roots during scarifying.



The working depth is dependent on blade wear and the ground. The scarifier is pressed against the surface of the lawn through the rotation of the blades and through its own weight: on softer ground, the scarifier cuts deeper into the ground than on a compact surface.

8. Notes on working with the machine

8.1 Notes on scarifying

Regular scarifying renders the lawn less sensitive to dryness, heat and cold. Aerating the lawn annually makes it less prone to diseases, the ground is also firmed up and bare patches (caused by ball games or parties) are repaired. – A green lawn with even growth is created.

Time:

The best time for annual scarifying is the early spring. If a lawn is scarified more often than once annually using a scarifier, this process should not be performed during midsummer or the middle of autumn.

After scarifying, the lawn needs to regenerate for a few weeks. Consequently, the ideal time for scarifying is the period of growth in the spring.

Heavily matted lawns should be scarified twice a year: first in the spring and again in the autumn.

Lawn preparation:

Before scarifying, mow the grass to a height of approx. 2 to 3 cm. The shorter the lawn is cut, the better the scarifying results.

The lawn must not be freshly seeded, wet or excessively dry.

Tips for optimum working results:

- The ground should only be scarified so as not to damage the grass roots. (⇒ 7.6)

- Guide the scarifier in straight parallel strips.
- Maintain an even working speed.
- Always place the scarifying unit in the transport position before turning it around. (⇒ 7.5)
- Avoid staying stationary in one place for any duration.
- In the case of heavily matted lawns, repeat the process perpendicular to the initial strips.

After scarifying:

- Free the lawn completely of scarified material.
- Fertilise the lawn and re-seed any bare patches that may have appeared.
- Water the lawn generously.

8.2 Working area for operator



- For safety reasons, the operator must stay within the working area behind the handlebar when starting the engine and when the engine is running. Always observe the safety distance provided by the handlebar.
- The scarifier must only be operated by one person. Other persons must keep out of the danger area. (⇒ 4.)

8.3 If the scarifying unit becomes blocked

- Stop the engine immediately and detach the spark plug socket.
- Then inspect the machine, in particular the scarifying unit, for damage and eliminate the cause of the fault.

9. Safety devices

The machine is equipped with several safety devices for safe operation and for the prevention of improper use.



Risk of injury!

If a safety device is found to be defective, the machine must not be operated. Consult a specialist dealer; STIHL recommends STIHL specialist dealers.

9.1 Safety devices

The scarifier is equipped with safety devices which prevent inadvertent contact with the blades and with ejected scarified material. These include the housing, discharge flap and correctly installed handlebar.

9.2 Motorstop lever



The scarifier is equipped with a motorstop device.

The engine stops when motorstop lever (10) is released during running operation.

10. Operating the machine

10.1 Starting the engine



Risk of injury!

Only start the engine when the scarifying unit is in the transport position.

Never tip the scarifier to start it.



Thanks to the fixed throttle setting, the engine always operates at the optimum working speed after starting.

- Check the oil and fuel levels. (⇒ 7.3)
- **1** Press motorstop lever (1) to the handlebar and hold.
- **2** Slowly pull out recoil starter rope (2) to the point of compression resistance. Then pull vigorously and quickly to arm's length. Slowly return recoil starter rope (2) so that it is rolled up again.
- Repeat the procedure until the engine starts.
- Then lower the scarifying unit into the operating position and scarify the lawn. (⇒ 7.5)

10.2 Stopping the engine



- Place the scarifying unit in the transport position. (⇒ 7.5)
- Release motorstop lever (1). The engine and scarifying blades come to a stop after a short run-down time.

11. Maintenance

11.1 General



Risk of injury!

Observe the safety instructions in the section "For your safety" (⇒ 4.).

Annual service by the specialist dealer:

The scarifier should be inspected once annually by a specialist dealer. STIHL recommends STIHL specialist dealers.

11.2 Cleaning the machine



Maintenance interval:

After each use

Looking after your machine carefully will protect it against damage and extend its service life.

- Place the scarifier on firm, level and flat ground.
- Before tipping up the scarifier into the cleaning position, detach the grass catcher box (accessory – not included in standard equipment) and empty the fuel tank.
- **Cleaning position:**
Fold down upper handlebar (1) (⇒ 7.4) and lift discharge flap (2). Tilt the scarifier upwards at the front by raising it at carrying handle (3). Set down the scarifier as shown and allow the upper handlebar to rest on the ground.
- Clean the machine using a little water and a brush or with a cloth. Remove accumulated clipping deposits using a stick. If necessary, use a special cleaner (e.g. STIHL special cleaner).

- Never spray water or high-pressure cleaner onto engine components, V-belts, seals or bearing points.
- Clean the scarifying unit and engine cooling ribs.

11.3 Scarifying unit



Risk of injury!

Worn blades may break off and cause serious injuries. It is therefore essential that maintenance is always performed as described.

Maintenance interval: Before each use

- Tilt the scarifier upwards into the cleaning position. (⇒ 11.2)
- Check the scarifying unit (consisting of blade shaft, blades, nuts, washers and spacer bushings) for wear, secure seating, cracks or other damage.

Wear check:

The blades must be replaced when the ground is not scored, even at the deepest working depth (level 6). Blades must always be replaced as a complete set.

Never re-sharpen blades.

Have defective or worn parts repaired or replaced by a specialist dealer. STIHL recommends STIHL specialist dealers.

11.4 Wheels

The wheel bearings are maintenance-free.

11.5 Engine

Maintenance interval:

See engine instruction manual.

General information:

Observe the operating and maintenance instructions in the attached engine instruction manual.

To achieve a long service life, it is always particularly important to maintain a sufficient level of oil and to change the oil and air filter regularly.

The recommended oil change intervals as well as information on engine oil and oil capacities can also be found in the engine instruction manual.

The cooling ribs must always be kept clean to ensure that the engine is adequately cooled.

11.6 Storage and winter break

- Store the scarifier in a dry and locked place that is generally free of dust. Make sure that the machine is kept out of the reach of children.
- Only store the scarifier in good operating condition, fold down the handlebar if necessary.
- Keep all nuts, pins and screws tightly fastened, replace danger signs and warnings on the machine that have become illegible, check the entire machine and grass catcher box (accessory – not included in standard equipment) for wear and damage. Replace all worn or damaged parts.
- Any machine faults must be completely remedied prior to storage.

Also note the following points when storing the scarifier for long periods (winter break):

- Carefully clean all external parts of the machine, in particular the cooling ribs.
- Thoroughly lubricate/grease all moving parts.
- Empty the fuel tank and carburettor (e.g. by running empty).
- Unscrew the spark plug and pour approx. 3 cm³ of engine oil into the engine via the spark plug hole. Turn the engine several times with the spark plug removed.



Fire hazard!

Keep the spark plug socket away from the spark plug hole (danger of ignition).

- Re-install the spark plug.
- Perform an oil change as per the engine instruction manual.
- Cover the engine well and store the machine in a dry, dust-free room in the normal position (upright on its 4 wheels).

12. Transport

12.1 Transporting



Risk of injury!

Observe the section "For your safety" before transporting. (⇒ 4.) Carry the machine only with the help of a second person. Always wear suitable safety clothing (safety shoes, thick gloves). Detach the spark plug socket before lifting or transporting.

Carrying the machine:

- The scarifier must always be carried by two people. Always ensure sufficient distance between the blades and your body, particularly your feet and legs. Lift or carry the machine at carrying handle (1) and at upper handlebar (2) or, when the upper handlebar is folded down, at the lower handlebar sections (3).

Securing the machine (lashing):

- Secure the scarifier and grass catcher box (accessory – not included in standard equipment) on the load floor using suitable fastening materials. Only transport the machine upright on its wheels.
- Fasten ropes or straps to lower handlebar sections (3), to front axle (4) and to the housing strut under discharge flap (5).

13. Minimising wear and preventing damage

Important information on maintenance and care of the product group

Manually operated scarifier with combustion engine (STIHL RL)

STIHL assumes no liability for material or personal damage caused by the non-observance of information contained in the operating instructions, in particular with regard to safety, operation and maintenance, or which arise through the use of unauthorised attachment or spare parts.

Please always observe the following important information for the prevention of damage or excessive wear to your STIHL machine:

1. Wearing parts

Some parts of the STIHL machine are subject to normal wear even when used properly and must be replaced in due time depending on type and duration of use.

These include:

- Blades
- V-belt
- Grass catcher box (accessory – not included in standard equipment)

2. Compliance with the information in this instruction manual

The STIHL machine must be used, maintained and stored with the care described in this instruction manual. Any damage caused by non-compliance with the safety, operating and maintenance instructions is the sole responsibility of the user.

This applies in particular to:

- Product modifications not approved by STIHL.
- Use of fuel and lubricants not approved by STIHL (lubricants, petrol and engine oil, see engine manufacturer's specifications).
- The use of tools or accessories which are not approved or suitable for the machine, or are of inferior quality.
- Improper use of the product.
- Use of the product for sporting or competitive events.
- Resultant damage due to continued use of the product with defective components.

3. Maintenance operations

All operations listed in the section "Maintenance" must be performed regularly.

If these maintenance operations cannot be carried out by the user, a specialist dealer must be commissioned to perform them.

STIHL recommends that you have maintenance operations and repairs performed exclusively by a STIHL specialist dealer.

STIHL specialist dealers regularly attend training courses and are provided with technical information.

If these operations are neglected, faults may arise which are the responsibility of the user.

These include:

- Corrosive and other resultant damage caused by incorrect storage.
- Damage to the machine through the use of inferior-quality spare parts.

- Damage due to untimely or inadequate maintenance or damage due to maintenance or repair work not performed in the workshops of specialist dealers.

14. Environmental protection



Scarified material should be composted and not disposed of in household waste.

The machine, its packaging and accessories are all produced from recyclable materials and must be disposed of accordingly.

By disposing of materials separately and in an environmentally friendly manner, recyclable waste can be re-used. For this reason, the machine should be disposed of for recycling at the end of its useful life. Improper disposal may be harmful to health and pollute the environment. Pay particular attention to the information in the section "Disposal" during disposal. (⇒ 4.9)

Consult your recycling centre or your specialist dealer for information on the proper disposal of waste products.

15. Standard spare parts

Blade set:
6290 007 1000

16. Accessories

Grass catcher box **AFK 050**:
6910 700 9600

17. Declaration of conformity

17.1 EU declaration of conformity – STIHL RL 540.0 scarifier

STIHL Tirol GmbH
Hans Peter Stihl-Strasse 5
6336 Langkampfen
Austria

declares under our sole responsibility that

- design: scarifier
- manufacturer's brand: STIHL
- type: RL 540.0
- engine power: 2,2 kW
- serial number: 6290

complies with the relevant provisions of Directives 2000/14/EC, 2006/42/EC, 2014/30/EU and 2011/65/EU and has been developed and manufactured in accordance with the versions of the following standards valid on the date of manufacture: EN 13684 and EN 14982.

The measured and guaranteed sound power levels were determined in accordance with Directive 2000/14/EC, Appendix V.

- Measured sound power level:
92,0 dB(A)
- Guaranteed sound power level:
94 dB(A)

The technical documents are stored at STIHL Tirol GmbH.

The year of manufacture and machine number are indicated on the scarifier.

Langkampfen, 02.11.2020

STIHL Tirol GmbH

p.p.



Matthias Fleischer, Head of Research and Development Division

p.p.



Sven Zimmermann, Head of Quality Division

17.2 UKCA-Declaration of Conformity STIHL RL 540.0 Scarifier

STIHL Tirol GmbH
Hans Peter Stihl-Strasse 5
6336 Langkampfen
Austria

declares under our sole responsibility that

- design: scarifier
- manufacturer's brand: STIHL
- type: RL 540.0
- nominal output at nominal speed: 2.2 -
2800 kW - rpm
- serial number: 6290

complies with the relevant provisions of UK Regulations Noise Emission in the Environment by Equipment for use Outdoors Regulations 2001, Supply of Machinery (Safety) Regulations 2008, Electromagnetic Compatibility Regulations

2016 and The Restriction of the Use of Certain Hazardous Substances in Electrical and Electronic Equipment Regulations 2012 and has been developed and manufactured in accordance with the versions of the following standards valid on the date of manufacture: EN 13684 and EN 14982 (where applicable).

The measured and guaranteed sound power levels were determined in accordance with the Noise Emission in the Environment by Equipment for use Outdoors Regulations 2001, Schedule 8.

- Measured sound power level:
92.0 dB(A)
- Guaranteed sound power level:
94 dB(A)

The technical documents are stored at STIHL Tirol GmbH.

The year of manufacture and machine number are indicated on the lawn mower.

Langkampfen, 01.07.2022

STIHL Tirol GmbH

p.p.



Matthias Fleischer, Vice President Product Development

p.p.



Sven Zimmermann, Director Quality Management

18. Technical specifications

RL 540.0

Serial number	6290
Engine, design	4-stroke combustion engine
Type	Kohler HD675
Nominal output at nominal speed	2,2 - 2800 kW - rpm
Displacement	149 ccm
Fuel tank	1,4 l
Starter	Rope start
Scarifying device	14 fixed vertical blades
Scarifying blade drive	Permanent
Engine output speed	2800 rpm
Working width	38 cm
Working depth	6 levels, adjustment range 25 mm
Wheel diameter (front)	180 mm

Wheel diameter (rear)	180 mm
Length	131 cm
Width	54 cm
Height	111 cm
Weight	33 kg

Sound emissions:

In accordance with 2000/14/EG / S.I. 2001/1701:

Guaranteed sound power level L_{WA}	94 dB(A)
Uncertainty K_{WA}	2 dB(A)

In accordance with EN 13684:

Sound pressure level at workplace L_{pA}	81 dB(A)
Uncertainty K_{pA}	3 dB(A)

Hand-arm vibrations:

Specified vibration characteristic in accordance with EN 12096:

Measured value a_{hw}	4,12 m/sec ²
Uncertainty K_{hw}	2,06 m/sec ²

Measurement in accordance with EN 20643, EN 13684

18.1 REACH

REACH is an EC Regulation for the registration, evaluation, authorisation and restriction of chemicals.

Information on compliance with the REACH Regulation (EC) No. 1907/2006 is available from www.stihl.com/reach.

19. Troubleshooting

✂ If necessary, contact a specialist dealer; STIHL recommends STIHL specialist dealers.

📖 See engine instruction manual.

Fault:

Engine not starting

Possible cause:

- Motorstop lever not pressed
- No fuel in tank; blocked fuel line
- Scarifying unit not in transport position
- Inferior, dirty or old fuel in tank
- Dirty air filter
- Spark plug socket detached from spark plug; ignition lead not properly fastened to socket
- Dirty or damaged spark plug; incorrect electrode gap

Remedy:

- Press motorstop lever to handlebar and hold (⇒ 10.1)
- Top up fuel; clean fuel line (⇒ 7.3), (📖), (✂)
- Place scarifying unit in transport position (⇒ 7.5)
- Always use fresh, good quality fuel, unleaded petrol; clean carburettor (📖), (✂)
- Clean air filter (📖), (✂)
- Connect spark plug socket; check connection between ignition lead and socket (📖), (✂)
- Clean or replace spark plug; adjust electrode gap (📖), (✂)

Fault:

Starting problems or deteriorating engine power

Possible cause:

- Scarifying unit not in transport position
- Blocked scarifier housing
- Mowing at an excessive working depth or excessively fast pushing speed
- Water in fuel tank and carburettor; blocked carburettor

- Contaminated fuel tank
- Dirty air filter
- Dirty spark plug

Remedy:

- Place scarifying unit in transport position (⇒ 7.5)
- Clean scarifier housing (detach spark plug socket!) (⇒ 11.2)
- Set smaller working depth or reduce pushing speed (⇒ 7.6)
- Empty fuel tank, clean fuel line and carburettor (🔧), (⚡)
- Clean fuel tank (🔧), (⚡)
- Clean air filter (🔧), (⚡)
- Clean spark plug (🔧), (⚡)

Fault:

Engine overheating

Possible cause:

- Oil level in engine too low
- Dirty cooling ribs

Remedy:

- Check oil level and change engine oil if necessary (⇒ 7.3)
- Clean cooling ribs (⇒ 11.2)

Fault:

Excessive vibration during operation

Possible cause:

- Defective scarifying unit
- Loose engine mounting

Remedy:

- Check blades, blade shaft, spacer bushings, fastening and bearings of scarifying unit and repair if necessary (⇒ 11.3), (⚡)
- Tighten engine mounts (⚡)

Fault:

Poor working results

Possible cause:

- Blades set too deep (bare patches, high grass content in scarified material)
- Blade set too shallow (little or no lawn thatch is removed)
- Blades have reached wear limit
- V-belt defective, worn or insufficiently tensioned

Remedy:

- Reduce working depth (⇒ 7.6)
- Increase working depth (⇒ 7.6)
- Replace blades (⇒ 11.3), (⚡)
- Replace V-belt (⚡)

Fault:

Blades not turning freely

Possible cause:

- V-belt defective
- Scarifying unit defective

Remedy:

- Replace V-belt (⚡)
- Repair scarifying unit (⇒ 11.3), (⚡)

Fault:

Scarifying unit cannot be raised or lowered

Possible cause:

- Cable defective or detached

Remedy:

- Replace or repair cable (⚡)

Fault:

Working depth cannot be set

Possible cause:

- Scarifying unit in operating position

- Rotary handle or adjustment element defective

Remedy:

- Place scarifying unit in transport position (⇒ 7.5)
- Repair rotary handle or adjustment element (⚡)

20. Service schedule

20.1 Handover confirmation

Model: _____

Serial number:

<input type="text"/>	<input type="text"/>	<input type="text"/>	<input type="text"/>	<input type="text"/>	<input type="text"/>	<input type="text"/>	<input type="text"/>	<input type="text"/>	<input type="text"/>
----------------------	----------------------	----------------------	----------------------	----------------------	----------------------	----------------------	----------------------	----------------------	----------------------

Date:

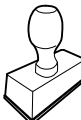



Next service

Date:

20.2 Service confirmation

Please hand this instruction manual to your STIHL specialist dealer in the case of maintenance operations. He will confirm the service operations performed in the pre-printed boxes.

 Service performed on

 Next service date

Chère cliente, cher client,

Nous sommes très heureux que vous ayez choisi un produit STIHL. Dans le développement et la fabrication de nos produits, nous mettons tout en œuvre pour garantir une excellente qualité répondant aux besoins de nos clients. Nos produits se distinguent par une grande fiabilité, même en cas de sollicitations extrêmes.

STIHL garantit également la plus haute qualité au niveau du service après-vente. Nos revendeurs spécialisés fournissent des conseils compétents, aident nos clients à se familiariser avec nos produits et assurent une assistance technique complète.

Nous vous remercions de votre confiance et vous souhaitons beaucoup de plaisir avec votre produit STIHL.



Dr. Nikolas Stihl

**IMPORTANT ! LIRE CETTE NOTICE
AVANT D'UTILISER CE PRODUIT ET LA
CONSERVER PRÉCIEUSEMENT**

1. Sommaire

À propos de ce manuel d'utilisation	46	Mise en service de l'appareil	57
Généralités	46	Démarrage du moteur à combustion	57
Instructions concernant la lecture du manuel d'utilisation	46	Arrêt du moteur à combustion	57
Description de l'appareil	46	Entretien	57
Consignes de sécurité	47	Généralités	57
Généralités	47	Nettoyage de l'appareil	57
Plein de carburant – Manipulation de l'essence	48	Unité de scarification	58
Vêtements et équipement appropriés	48	Roues	58
Transport de l'appareil	49	Moteur à combustion	58
Avant tout travail	49	Rangement de l'appareil et hivernage	58
Pendant l'utilisation de l'appareil	50	Transport	59
Entretien et réparations	52	Transport	59
Stockage prolongé	53	Comment limiter l'usure et éviter les dommages	59
Mise au rebut	53	Protection de l'environnement	60
Signification des pictogrammes	53	Pièces de rechange courantes	60
Contenu de l'emballage	54	Accessoires	60
Préparation de l'appareil	54	Déclaration de conformité	60
Montage du guidon	54	Déclaration de conformité UE	
Accrochage et décrochage du câble de démarrage	54	Scarificateur STIHL RL 540.0	60
Carburant et huile moteur utilisés	55	Adresse de l'administration centrale STIHL	61
Basculement du guidon	55	Adresses des sociétés de distribution STIHL	61
Unité de scarification	55	Adresses des importateurs STIHL	61
Réglage de la profondeur de travail	55	Caractéristiques techniques	61
Conseils d'utilisation	56	REACH	62
Remarques relatives à la scarification	56	Recherche des pannes	62
Zone de travail de l'utilisateur	56	Feuille d'entretien	63
En cas de blocage de l'unité de scarification	56	Confirmation de remise	63
Dispositifs de sécurité	56	Confirmation d'entretien	63

2. À propos de ce manuel d'utilisation

2.1 Généralités

Le présent manuel est une **traduction du manuel d'utilisation d'origine** du fabricant conformément à la directive CE 2006/42/CE.

La philosophie de STIHL consiste à poursuivre le développement de tous ses produits. Ceux-ci sont donc susceptibles de faire l'objet de modifications et de perfectionnements techniques. Les représentations graphiques, les photos ou les données techniques du présent document peuvent être modifiées. C'est pourquoi elles n'ont aucun caractère contractuel.

Ce manuel d'utilisation décrit éventuellement des modèles qui ne sont pas disponibles dans tous les pays.

Le présent manuel d'utilisation est protégé par la loi sur les droits d'auteur. Tous droits réservés, notamment le droit de reproduction, de traduction et de traitement à l'aide de systèmes électroniques.

2.2 Instructions concernant la lecture du manuel d'utilisation

Les illustrations et les instructions décrivent certaines étapes de l'utilisation.

L'ensemble des symboles apparaissant sur l'appareil est expliqué dans le présent manuel d'utilisation.

Direction :

Utilisation de « **gauche** » et « **droite** » dans le manuel d'utilisation : l'utilisateur se tient derrière l'appareil (en position de travail) et regarde vers l'avant.

Renvoi de chapitre :

Les chapitres et sous-chapitres correspondants sont indiqués par une flèche. L'exemple suivant montre qu'il faut se reporter à un chapitre : (⇒ 4.)

Repérage des paragraphes :

Les instructions décrites peuvent être repérées comme illustré dans les exemples suivants.

Étapes nécessitant l'intervention de l'utilisateur :

- Desserrer la vis (1) avec un tournevis, actionner le levier (2) ...

Énumérations d'ordre général :

- utilisation du produit à l'occasion de manifestations sportives ou de concours

Paragraphes présentant une importance particulière :

Les paragraphes ayant une importance particulière sont mis en évidence dans le manuel d'utilisation par l'un des symboles suivants :



Danger !

Met en garde contre un risque d'accident et de blessures graves. Une action précise est nécessaire ou interdite.



Attention !

Risque de blessures. Une action précise permet d'éviter des blessures possibles ou probables.



Prudence !

Des blessures légères et des dommages matériels peuvent être évités en adoptant un comportement particulier.



Remarque

Informations permettant une meilleure utilisation de l'appareil et d'éviter d'éventuelles pannes.

Texte avec illustration :

Vous trouverez des figures expliquant le fonctionnement de l'appareil au tout début du présent manuel d'utilisation.

Le symbole de l'appareil photo indique la page où se trouvent les illustrations correspondant au passage du texte dans le manuel d'utilisation.



3. Description de l'appareil



- 1 Partie supérieure du guidon avec éléments de réglage
- 2 Collier de câbles
- 3 Câble de commande de démarreur
- 4 Molette de réglage
- 5 Plaque signalétique avec numéro de machine
- 6 Carter
- 7 Poignée de transport
- 8 Moteur à combustion
- 9 Volet d'éjection
- 10 Arceau de coupe du moteur
- 11 Molette de réglage de la profondeur de travail
- 12 Levier de l'unité de scarification

4. Consignes de sécurité

4.1 Généralités



Respecter impérativement les règlements pour la prévention des accidents de travail lors de l'utilisation de l'appareil.



Lire attentivement le manuel d'utilisation dans son intégralité avant la première mise en service de l'appareil. Conserver soigneusement le manuel d'utilisation pour pouvoir le réutiliser plus tard.

Respecter les consignes d'utilisation et d'entretien figurant dans le manuel d'utilisation séparée du moteur à combustion.

Ces mesures de précaution sont indispensables pour garantir votre sécurité, la liste n'est toutefois pas exhaustive. Toujours utiliser l'appareil raisonnablement et de manière responsable et ne pas oublier que l'utilisateur est responsable des accidents causés à des tiers et à leurs biens.

Se familiariser avec les différents composants et avec l'utilisation de l'appareil.

L'appareil doit exclusivement être utilisé par des personnes qui ont lu le manuel d'utilisation et sont familiarisées avec le maniement de l'appareil. Avant la première mise en service, l'utilisateur doit être instruit de manière compétente et pratique sur l'utilisation de l'appareil. L'utilisateur doit demander au vendeur ou à une personne compétente de lui expliquer comment utiliser l'appareil en toute sécurité.

Lors de cette instruction, l'utilisateur doit être sensibilisé au fait que l'utilisation de l'appareil nécessite une attention et une concentration extrêmes.

Même en cas d'utilisation conforme de cet appareil, des risques résiduels sont toujours possibles.



Danger de mort par étouffement !

Risque d'étouffement pour les enfants en jouant avec les emballages. Tenir impérativement les emballages hors de portée des enfants.

Ne confier ou ne prêter l'appareil et tous ses équipements qu'à des personnes qui sont déjà familiarisées avec le modèle et son utilisation. Le manuel d'utilisation fait partie de l'appareil et doit systématiquement être remis.

Utiliser l'appareil l'esprit reposé et en bonne forme physique et mentale. En cas de problèmes de santé, il convient de demander à son médecin s'il est possible de travailler avec l'appareil. Il est interdit d'utiliser l'appareil après avoir absorbé des substances (drogues, alcool, médicaments, etc.) risquant de diminuer la réactivité.

S'assurer que l'utilisateur possède les capacités physiques, sensorielles et mentales pour se servir de l'appareil. Si les capacités physiques, sensorielles ou mentales de l'utilisateur sont limitées, ce dernier doit utiliser l'appareil uniquement sous la surveillance ou selon les instructions d'une personne responsable.

S'assurer que l'utilisateur est majeur ou qu'il est actuellement formé à un métier conformément aux réglementations nationales en vigueur.

Utilisation conforme du produit :

L'appareil est destiné uniquement à la scarification. Toute autre utilisation est à proscrire car elle pourrait être dangereuse ou causer des dommages sur l'appareil.

L'appareil est conçu pour un usage privé.

Attention – risque d'accident !

Il est interdit d'utiliser l'appareil pour les travaux suivants sous peine d'entraîner des blessures à l'utilisateur (cette liste n'est pas exhaustive) :

- utilisation en coupe-bordures pour les buissons, les haies et les arbustes,
- coupe de plantes grimpantes,
- entretien du gazon sur les toits et les balcons,
- broyage et hachage de branches et chutes de haies,
- nettoyage des allées (en guise d'aspirateur ou de souffleur),
- nivellement de terrains bosselés (taupinières p. ex.),
- transport des résidus de la scarification, excepté dans le bac de ramassage (accessoire – non fourni avec l'appareil) prévu à cet effet.

Pour des raisons de sécurité, toute modification apportée à l'appareil, hormis la pose conforme d'accessoires homologués par STIHL, est interdite et annule en outre la garantie. Pour de plus amples informations sur les accessoires homologués, s'adresser à un revendeur spécialisé STIHL.

Toute manipulation de l'appareil en vue de modifier la puissance ou le régime du moteur à combustion ou du moteur électrique est strictement interdite.

L'appareil ne doit en aucun cas servir à transporter des objets, des animaux ou des personnes, notamment des enfants.

Une attention particulière est requise en cas d'utilisation dans des jardins publics, des parcs, des terrains sportifs, et dans les domaines des travaux publics, de l'agriculture et de la sylviculture.



Attention ! Les vibrations peuvent nuire à la santé ! Une exposition excessive aux vibrations peut affecter la

circulation ou le système nerveux, en particulier sur les personnes souffrant déjà de problèmes de circulation. Consulter un médecin en cas d'apparition de symptômes pouvant être déclenchés par des vibrations.

Ces symptômes apparaissent principalement dans les doigts, les mains ou les poignets, p. ex. (liste non exhaustive) :

- perte de sensibilité,
- douleurs,
- faiblesse musculaire,
- changements de couleur de la peau,
- picotements désagréables.

Pendant le fonctionnement, tenir le guidon des deux mains aux emplacements prévus, solidement, mais sans être crispé.

Planifier les temps de travail de manière à éviter des sollicitations relativement élevées sur une période assez longue.

Ne relâcher l'appareil que lorsqu'il se trouve sur une surface plane et qu'il ne peut pas se mettre à rouler de lui-même.

4.2 Plein de carburant – Manipulation de l'essence



Danger de mort !

L'essence est une substance toxique et très inflammable.

Ne conserver l'essence que dans des réservoirs homologués et prévus à cet effet (bidons). Remettre toujours correctement le bouchon du réservoir de carburant et le serrer. Pour des raisons de sécurité, remplacer systématiquement les bouchons défectueux.

Ne jamais utiliser de bouteilles ou de récipients pour boissons pour la mise au rebut ou le stockage de consommables comme p. ex. du carburant. Cela entraînerait un risque d'ingestion, en particulier pour les enfants.



Conservé l'essence à l'abri d'étincelles, de flammes, de sources de chaleur et autres sources d'étincelles. Ne pas

fumer !

Ne faire le plein de l'appareil qu'à l'air libre et ne pas fumer au cours de cette opération.

Avant de faire le plein, couper le moteur à combustion et le laisser refroidir.

Faire le plein d'essence avant de démarrer le moteur à combustion. Ne pas ouvrir le bouchon du réservoir ou ne pas faire le plein d'essence lorsque le moteur à combustion tourne ou qu'il est encore chaud.

Ne pas trop remplir le réservoir de carburant !

Afin que le carburant ait de la place pour se dilater, ne jamais remplir le réservoir à carburant au-delà du bord inférieur de la tubulure de remplissage.



Respecter en outre les indications figurant dans la notice d'utilisation du moteur à combustion.

Si le réservoir a débordé, ne démarrer le moteur à combustion qu'après avoir nettoyé les zones souillées d'essence. Éviter de démarrer la tondeuse tant que les vapeurs d'essence ne se sont pas dissipées (essuyer la zone).

Essuyer systématiquement toute trace de carburant renversé.

Si du carburant est projeté sur les vêtements, se changer.

Ne jamais ranger l'appareil avec de l'essence dans le réservoir dans un bâtiment fermé. Les vapeurs d'essence pourraient entrer en contact avec des flammes ou des étincelles et s'enflammer.

S'il est nécessaire de vider le réservoir de carburant, le faire à l'air libre.

4.3 Vêtements et équipement appropriés



Porter systématiquement des chaussures solides avec semelle antidérapante pendant le travail. Ne jamais utiliser l'appareil pieds nus ou en sandales par exemple.



Toujours porter une protection acoustique et des lunettes de protection pendant l'utilisation. Les porter pendant toute la durée de fonctionnement de l'appareil.



Lors de travaux d'entretien et de nettoyage ainsi que pour le transport de l'appareil, porter toujours des gants robustes, s'attacher et protéger les cheveux s'ils sont longs (foulard, casquette, etc.).

L'utilisateur ne doit mettre l'appareil en marche qu'en pantalon et avec des vêtements près du corps.

Ne jamais porter de vêtements amples qui risqueraient de se prendre dans des pièces mobiles (levier de commande), ni de bijou, de cravate ou d'écharpe.

4.4 Transport de l'appareil

Travailler uniquement avec des gants de protection (⇒ 4.3) afin d'éviter toute blessure due à des composants coupants ou brûlants de l'appareil.

Ne pas transporter l'appareil lorsque le moteur à combustion est en marche.

Avant le transport,

- couper le moteur à combustion,
- mettre l'unité de scarification en position de transport,
- laisser les couteaux s'immobiliser et
- retirer la cosse de bougie d'allumage.

Transporter l'appareil uniquement lorsque le moteur à combustion est froid et que le réservoir de carburant est vide.

Tenir compte du poids de l'appareil et utiliser des équipements de chargement adaptés (rampes de chargement, dispositifs de levage) si nécessaire.

L'appareil et les pièces transportées en même temps que lui (p. ex. le bac de ramassage disponible en tant qu'accessoire) doivent être fixés sur la surface de chargement à l'aide d'équipements de fixation aux dimensions adaptées (sangles, cordes, etc.).

Éviter tout contact avec les couteaux lors du levage et du transport de l'appareil.

Tenir compte en particulier des indications figurant au chapitre « Transport ». Il y est décrit comment soulever ou arrimer l'appareil. (⇒ 12.1)

Respecter les directives locales en vigueur lors du transport de l'appareil, en particulier les dispositions concernant la sécurité des charges et le transport d'objets sur des surfaces de chargement.

4.5 Avant tout travail

S'assurer que seules des personnes connaissant le manuel d'utilisation utilisent l'appareil.

Avant d'utiliser l'appareil pour la première fois, retirer les emballages et les sécurités de transport.

Avant la mise en service de l'appareil, contrôler l'étanchéité du circuit de carburant, notamment les pièces visibles comme le réservoir, le bouchon du réservoir, les raccords de flexibles. En cas de fuite ou de détérioration, ne pas démarrer le moteur à combustion – **risque d'incendie !**

Avant la mise en service, faire réparer l'appareil par un revendeur spécialisé.

Respecter la réglementation locale relative aux horaires d'utilisation pour les outils de jardin équipés d'un moteur à combustion.

Ne pas utiliser l'appareil sur des surfaces pavées ou recouvertes de gravier où du matériau éjecté pourrait entraîner des blessures.

Contrôler la totalité du terrain où l'appareil va être utilisé et enlever toutes les pierres, tous les bâtons, fils de fer, os et autres corps étrangers qui pourraient être projetés par l'appareil. Les obstacles (p. ex. souches d'arbres, racines) peuvent être facilement cachés lorsque l'herbe est haute.

Par conséquent, repérer tous les corps étrangers (obstacles) dissimulés dans la pelouse qui ne peuvent être enlevés, avant d'utiliser l'appareil.

Avant d'utiliser l'appareil, remplacer les pièces défectueuses, usées et endommagées. Remplacer les autocollants d'avertissement et de danger abîmés ou illisibles sur l'appareil. Vous trouverez des autocollants de remplacement et toutes les autres pièces de rechange chez les revendeurs spécialisés STIHL.



Risque de blessures !

Les pièces usées ou endommagées (les couteaux émoussés p. ex.) peuvent nuire à la sécurité de l'appareil et causer des blessures à l'utilisateur.

Utiliser l'appareil uniquement en **bon état de fonctionnement**. Avant chaque mise en service, contrôler par conséquent

- que l'appareil est monté correctement,

- que l'unité de scarification (arbre des couteaux, couteaux, douilles d'écartement et vis) est en parfait état – vérifier en particulier que ces éléments sont correctement fixés et qu'ils ne présentent pas de dommages (entailles ou fissures), ni d'usure,
- que les dispositifs de protection (p. ex. volet d'éjection avec pattes en caoutchouc, carter, guidon, arceau de coupure du moteur) sont en parfait état et qu'ils fonctionnent correctement,
- que le bac de ramassage (accessoire – non fourni avec l'appareil) est intact et monté entièrement ; il est interdit d'utiliser un bac de ramassage endommagé.

Si besoin est, effectuer tous les travaux nécessaires ou les confier à un revendeur spécialisé. STIHL recommande de s'adresser à un revendeur spécialisé STIHL.

4.6 Pendant l'utilisation de l'appareil



Tenir toute autre personne éloignée de la zone de danger ! N'utiliser en aucun cas l'appareil lorsque des animaux ou des personnes, en particulier des enfants, se tiennent dans la zone de danger.

Ne retirer ou ne ponter en aucun cas les dispositifs de commutation et de sécurité installés sur l'appareil. En particulier, ne jamais fixer l'arceau de coupure du moteur au guidon (p. ex. en l'attachant).

Le guidon doit toujours être monté correctement et ne doit en aucun cas être modifié. Ne jamais mettre l'appareil en marche lorsque le guidon est rabattu.

Ne jamais fixer d'objets au guidon (p. ex. des vêtements de travail).

Ne jamais utiliser l'appareil par temps de pluie ou d'orage, en particulier en cas de risque de foudre.

Ne travailler qu'à la lumière du jour ou si l'éclairage est suffisant.

Les risques d'accident augmentent sur un sol humide du fait de la stabilité réduite. Travailler avec une extrême prudence afin d'éviter de glisser. Si possible, éviter d'utiliser l'appareil sur un sol humide.

Ne pas laisser l'appareil sous la pluie.

Gaz d'échappement :



Danger de mort par asphyxie !

En cas de nausées, de maux de tête, de troubles de la vue (p. ex. en cas de rétrécissement du champ de vision), de troubles auditifs, de vertiges, de baisses de la concentration, interrompre immédiatement le travail. Ces symptômes peuvent être dus entre autres à une concentration trop élevée en gaz d'échappement.



L'appareil dégage des gaz toxiques dès que le moteur à combustion tourne. Ces gaz contiennent du monoxyde de carbone, un gaz nocif inodore et invisible, ainsi que d'autres produits toxiques. Ne jamais mettre le moteur à combustion en marche dans des pièces fermées ou mal aérées.

Démarrage :

Démarrer l'appareil avec une grande prudence – suivre les instructions figurant au chapitre « Mise en service de

l'appareil » (⇒ 10.1). Un démarrage conformément à ces instructions minimise le risque de blessures.

Risque de blessures !

Lorsque le câble de démarrage se rétracte rapidement, la main et le bras de l'utilisateur sont projetés si vite en direction du moteur à combustion qu'il ne peut relâcher le câble. Cet effet de recul peut occasionner des fractures, des contusions et des entorses.

Au démarrage, veiller à respecter systématiquement une distance suffisante entre les pieds et les couteaux.

L'appareil ne doit pas être incliné au démarrage.

Ne pas démarrer le moteur à combustion si le canal d'éjection n'est pas couvert par le volet d'éjection ou par le bac de ramassage (accessoire – non fourni avec l'appareil).

Utilisation sur les terrains en pente :

Toujours traiter les pentes dans le sens transversal, jamais dans le sens de la longueur.

Si l'utilisateur perd le contrôle lors de l'utilisation du scarificateur dans le sens de la longueur, il risque en plus d'être renversé par l'appareil en fonctionnement.

Faire particulièrement attention en cas de changement de direction sur un terrain en pente.

Toujours adopter une position stable dans les pentes et éviter d'utiliser l'appareil sur des pentes très raides.

Pour des raisons de sécurité, ne pas utiliser l'appareil sur des terrains inclinés à plus de 25° (46,6 %). **Risque de blessures !**

Une pente de 25° correspond à une montée verticale de 46,6 cm pour une distance horizontale de 100 cm.

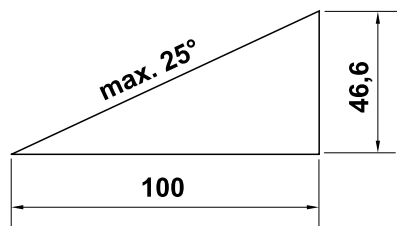

Pour garantir un graissage suffisant du moteur à combustion en cas d'utilisation de l'appareil dans des terrains en pente, observer les indications figurant dans le manuel d'utilisation du moteur à combustion.

Utilisation :



Attention – risque de blessures !

Ne jamais toucher les pièces en rotation avec les pieds ou les mains. Ne jamais toucher les couteaux en rotation. Se tenir systématiquement éloigné de l'ouverture du canal d'éjection. Respecter systématiquement la distance de sécurité donnée par la longueur du guidon.

Ne jamais essayer d'inspecter l'unité de scarification tandis que l'appareil fonctionne. Ne jamais ouvrir le volet d'éjection et/ou ne jamais déposer le bac de ramassage (accessoire – non fourni avec l'appareil) tant que les couteaux sont en rotation. Les couteaux en rotation peuvent entraîner des blessures.

Ne pas s'appuyer sur l'appareil et toujours veiller à garder l'équilibre et une position stable.

N'avancer que pas à pas, ne jamais courir en utilisant l'appareil. Plus l'utilisateur va vite avec l'appareil et plus les risques d'accident augmentent : risque de trébucher, de glisser, etc.

Veillez noter que lorsque les couteaux sont en position basse lors de la scarification ou lors d'un passage sur une bosse, ils s'enfoncent d'autant plus dans le sol. Si le réglage des couteaux est trop bas, le scarificateur risque d'accélérer de façon intempestive, ce qui peut entraîner la perte de contrôle de l'appareil.

Toujours mettre l'unité de scarification en position de transport avant de retourner l'appareil.

Faire extrêmement attention en faisant demi-tour ou en tirant l'appareil vers soi.

Risque de chute !

Contourner les objets dissimulés dans le gazon (dispositifs d'arrosage du gazon, piquets, valves d'eau, fondements, conduites électriques, etc.). Ne jamais passer sur ces objets avec l'appareil.

Utiliser l'appareil avec extrême prudence lors des travaux à proximité de pentes, de bordures de terrain, de fossés et de digues. Veiller tout particulièrement à respecter une distance suffisante avec ces zones dangereuses.



Faire attention au fait que les couteaux mettent quelques secondes à s'immobiliser après la coupure du moteur.

Arrêter le moteur à combustion et mettre l'unité de scarification en position de transport

- avant de pousser ou tirer le scarificateur jusqu'à la zone à traiter,
- avant de déplacer le scarificateur sur une surface non couverte d'herbe,

- avant de basculer l'appareil pour le transport,
- avant de régler la profondeur de travail,
- avant d'ouvrir le volet d'éjection ou de déposer le bac de ramassage (accessoire – non fourni avec l'appareil),
- avant de s'éloigner du scarificateur ou de le laisser sans surveillance,
- avant de faire le plein d'essence. Ne faire le plein que lorsque le moteur à combustion a refroidi. **Risque d'incendie !**

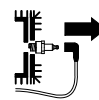

Arrêter le moteur à combustion, mettre l'unité de scarification en position de transport et retirer la cosse de bougie d'allumage

- avant de basculer le guidon,
 - avant de soulever ou de porter l'appareil.
- Couper le moteur à combustion, débrancher la cosse de bougie d'allumage et s'assurer que les couteaux sont entièrement immobilisés,

- avant de contrôler, nettoyer l'appareil ou d'y réaliser des travaux,
- avant de libérer l'unité de scarification bloquée ou d'éliminer un bourrage au niveau du canal d'éjection,
- en cas de collision avec un corps étranger. Vérifier si l'appareil est endommagé et effectuer les réparations nécessaires avant de redémarrer et d'utiliser l'appareil.
- si l'appareil vibre anormalement. Dans ce cas, une vérification immédiate est nécessaire.



Risque de blessures dues à des pièces endommagées !

En général, de fortes vibrations indiquent une anomalie de fonctionnement.

Ne pas mettre l'appareil en marche notamment si l'unité de scarification (arbre des couteaux, couteaux, douilles d'écartement et vis) est endommagée ou déformée.

En cas de vibrations anormales ou après une collision avec un corps étranger, vérifier l'appareil, contrôler tout particulièrement que l'unité de scarification (arbre des couteaux, couteaux, douilles d'écartement et vis), le carter et le volet d'éjection ne présentent pas de dommages et de pièces desserrées et effectuer les réparations nécessaires avant de redémarrer l'appareil et de l'utiliser. Confier les réparations nécessaires à un spécialiste – STIHL recommande les revendeurs spécialisés STIHL – si vous ne disposez pas des connaissances requises.

4.7 Entretien et réparations

Avant de réaliser des travaux de nettoyage, de réglage, de réparation et d'entretien :

- placer l'appareil sur un sol ferme et plat,
- couper le moteur à combustion et le laisser refroidir,
- retirer la cosse de bougie d'allumage.



Attention – risque de blessures !

Éloigner la cosse de bougie d'allumage, une étincelle d'allumage involontaire pouvant provoquer des incendies ou des décharges électriques.

Un contact involontaire de la bougie d'allumage avec la cosse de bougie d'allumage peut provoquer un démarrage inopiné du moteur à combustion.



Risque de blessures !

Le fait de tirer sur le câble de démarrage met les couteaux en rotation. Lors de l'utilisation du câble de démarrage, veiller à toujours respecter un espace suffisant entre les couteaux et l'utilisateur, en particulier au niveau des mains et des pieds.

Laisser l'appareil refroidir, tout particulièrement avant les travaux au niveau du moteur à combustion, du collecteur d'échappement et du silencieux. Des températures de 80 °C ou plus peuvent être atteintes. **Risque de brûlure !**

Tout contact direct avec l'huile moteur peut être dangereux, ne pas renverser d'huile moteur.

STIHL recommande de confier le remplissage ou la vidange de l'huile moteur à votre revendeur spécialisé STIHL.

Nettoyage :

L'ensemble de l'appareil doit être nettoyé soigneusement après utilisation. (⇒ 11.2)

Éliminer les résidus accrochés avec un bout de bois. Nettoyer le dessous de l'appareil avec une brosse et de l'eau.

Ne jamais utiliser de nettoyeur haute pression et ne jamais nettoyer l'appareil sous l'eau courante (par exemple avec un tuyau d'arrosage).

Ne pas utiliser de détergents agressifs. Ceux-ci peuvent endommager les

matières plastiques et les métaux, ce qui peut compromettre le fonctionnement sûr de votre appareil STIHL.

Afin de prévenir tout risque d'incendie, retirer l'herbe, la paille, la mousse, les feuilles ou les traces de graisse, par exemple, au niveau des orifices d'aération, des ailettes de refroidissement et de la zone d'échappement.

Travaux d'entretien :

Exécuter uniquement les travaux d'entretien qui sont décrits dans le présent manuel d'utilisation, confier tous les autres travaux à un revendeur spécialisé. Si vous ne disposez pas des outils nécessaires, ou si vous ne connaissez pas suffisamment l'appareil, adressez-vous **systématiquement** à un revendeur spécialisé.

STIHL recommande de s'adresser exclusivement aux revendeurs agréés STIHL pour les travaux d'entretien et les réparations.

Les revendeurs spécialisés STIHL bénéficient régulièrement de formations et d'informations techniques.

Utiliser uniquement des outils, des accessoires ou des équipements homologués par STIHL pour cet appareil ou des pièces techniquement similaires, sous peine de provoquer des accidents et blessures ou d'endommager l'appareil. Pour toute question, s'adresser à un revendeur spécialisé.

Les outils, accessoires et pièces de rechange STIHL sont, de par leurs caractéristiques, adaptés de façon optimale à l'appareil et aux exigences de l'utilisateur. Les pièces de rechange d'origine STIHL sont reconnaissables au numéro de pièce STIHL, au monogramme STIHL et aux codes des pièces de

recharge STIHL. Il est possible que les pièces de petite taille ne disposent que du code de référence.

Veiller à ce que les étiquettes d'avertissement restent propres et lisibles. Les autocollants perdus ou abîmés doivent être remplacés par des autocollants d'origine fournis par votre revendeur spécialisé STIHL. Si un composant est remplacé par une pièce neuve, veiller à ce que la nouvelle pièce reçoive le même autocollant.

Effectuer les travaux sur l'unité de scarification uniquement avec d'épais gants de protection et en faisant extrêmement attention.

Pour des raisons de sécurité, faire contrôler régulièrement l'état et l'étanchéité des composants d'alimentation en carburant (conduite de carburant, robinet d'alimentation en carburant, réservoir, bouchon du réservoir et raccords, etc.) et les faire remplacer si nécessaire par un spécialiste (STIHL recommande les revendeurs agréés STIHL).

Veiller à ce que tous les écrous, boulons et vis soient correctement fixés, afin que l'utilisation de l'appareil se fasse à tout moment sans danger.

Contrôler régulièrement l'appareil complet et le bac de ramassage (accessoire – non fourni avec l'appareil), en particulier avant de le remettre (avant hivernage p. ex.) pour vérifier qu'il n'est pas usé, ni endommagé. Remplacer immédiatement les pièces usées ou endommagées afin que l'appareil soit toujours en état de fonctionnement sûr.

Faire remplacer les silencieux et les tôles de protection endommagés. Le scarificateur ne doit pas être utilisé avec un silencieux défectueux.

Ne jamais modifier le réglage usine du moteur à combustion et ne pas le faire tourner en surrégime.

Si, au cours de travaux d'entretien réalisés sur l'appareil, il est nécessaire de retirer des pièces ou des dispositifs de sécurité, les reposer dès que possible et comme il se doit.

4.8 Stockage prolongé

Arrêter le moteur à combustion et mettre l'unité de scarification en position de transport

- avant de s'éloigner du scarificateur ou de le laisser sans surveillance.

Ranger l'appareil une fois refroidi dans un local sec et fermé.

S'assurer que l'appareil est mis à l'abri de toute utilisation non autorisée (hors de portée des enfants par exemple).

Nettoyer minutieusement l'appareil avant son stockage (hivernage par exemple).

Ranger l'appareil en bon état de fonctionnement.

Remiser l'appareil sur une surface plane pour qu'il ne puisse pas se mettre à rouler involontairement.

4.9 Mise au rebut

S'assurer que l'appareil usagé et ses consommables (huile moteur et carburant) sont mis au rebut conformément à la législation en vigueur. Mettre l'appareil hors d'usage avant la mise au rebut. Pour

prévenir les accidents, mettre le moteur à combustion hors d'usage avant la mise au rebut. Pour cela, retirer le câble d'allumage, vider le réservoir et vidanger l'huile moteur.

Risque de blessures causées par l'unité de scarification !

Ne jamais laisser un appareil usagé sans surveillance. S'assurer que l'appareil et les couteaux sont hors de portée des enfants.

5. Signification des pictogrammes



Attention !

Avant la mise en service, lire et prendre en compte le manuel d'utilisation et les consignes de sécurité.



Risque de blessures !

Tenir toute autre personne à l'écart de la zone de danger.

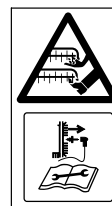

Risque de blessure !

Attention, outils de travail tranchants. – Ne pas se couper les doigts et les orteils. – Les lames continuent de tourner quelques instants après la coupure du moteur à combustion. – Débrancher la cosse de bougie d'allumage avant les travaux d'entretien.



Porter une protection acoustique.

Porter des lunettes de protection.



Démarrer le moteur à combustion.



Couper le moteur à combustion.

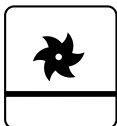

Unité de scarification en position de transport



Unité de scarification en position de travail

6. Contenu de l'emballage



Rep.	Désignation	Qté
A	Appareil de base	1
B	Vis à tête bombée avec guide-câble	2
C	Molette de réglage	2
D	Collier de câbles	2
-	Manuel d'utilisation	1

Rep.	Désignation	Qté
-	Notice d'utilisation du moteur à combustion	1

7. Préparation de l'appareil



Risque de blessures !

Respecter les remarques relatives à la sécurité figurant au chapitre « Consignes de sécurité ». (⇒ 4.)

Au moment de sortir le scarificateur de son emballage, suivre les consignes indiquées au chapitre « Transport de l'appareil ». Porter tout particulièrement des gants et éviter tout contact avec les couteaux. (⇒ 4.4)

- Pour tous les travaux décrits, placer l'appareil sur une surface plane et stable.

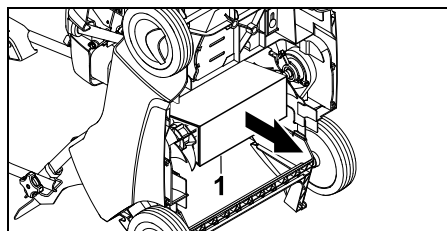

- Retirer l'emballage inséré (1) sur le dessous de l'appareil.

7.1 Montage du guidon

Montage de la partie supérieure du guidon :

- Placer la partie supérieure du guidon (1) sur les deux parties inférieures du guidon.

- Insérer les vis à tête bombée avec le guide-câble (B) dans les alésages, de l'intérieur vers l'extérieur. Les serrer avec les molettes de réglage (C).
- Accrocher le câble de commande de coupure du moteur (2) au guide-câble droit (3) et le câble de commande de l'unité de scarification (4) au guide-câble gauche (5), comme indiqué sur la figure.

Montage des colliers de câbles :

- Monter le premier collier de câbles (D) au niveau de la partie supérieure du guidon. Distance entre le collier de câbles et l'interrupteur : **25 - 27 cm**
- Monter le deuxième collier de câbles (D) au niveau de la partie inférieure du guidon.
- Placer le câble de commande de coupure du moteur (2) dans les deux colliers de câbles, comme indiqué sur la figure. Fermer l'attache (6) et l'enclencher.

7.2 Accrochage et décrochage du câble de démarrage



- Avant d'accrocher ou de décrocher le câble de démarrage, débrancher la cosse de bougie d'allumage du moteur à combustion. La rebrancher ensuite si nécessaire.

Accrochage :

- Enfoncer et maintenir l'arceau de coupure du moteur (1) contre le guidon.
- Tirer lentement sur le câble de démarrage (2) et le maintenir dans cette position. Relâcher l'arceau de coupure du moteur.

- Accrocher le câble de démarrage (2) dans le guide-câble (3).

Décrochage :

- Décrocher le câble de démarrage (2) du support de câble (3) et le faire s'enrouler lentement.

7.3 Carburant et huile moteur utilisés



! Éviter tout endommagement de l'appareil !

Mettre de l'huile moteur avant le premier démarrage de l'appareil. Utiliser un auxiliaire de remplissage (entonnoir p. ex.) pour faire le plein ou remplir le réservoir d'huile moteur.

Huile moteur :

Consulter la notice d'utilisation du moteur à combustion pour connaître le type et la quantité d'huile moteur à utiliser.



Effectuer un contrôle régulier du niveau de remplissage (voir la notice d'utilisation du moteur à combustion).

Éviter de dépasser ou de tomber en dessous du niveau d'huile prescrit.

Visser correctement le bouchon du réservoir d'huile avant de mettre en marche le moteur à combustion.

Carburant :

Recommandation : carburant frais de marque, essence sans plomb.



Consulter la notice d'utilisation du moteur à combustion pour obtenir des indications sur la qualité du carburant (indice d'octane).

7.4 Basculement du guidon



Danger de pincement !

La partie supérieure du guidon peut basculer lorsque les molettes de réglage (1) sont desserrées. Maintenir donc toujours d'une main la partie supérieure du guidon (2) dans la position la plus haute possible pour desserrer les molettes de réglage.

Position de transport – pour le transport et le rangement compacts de l'appareil :

- Décrocher le câble de démarrage. (⇒ 7.2)
- Dévisser les molettes de réglage (1) jusqu'à ce que celles-ci tournent librement, basculer la partie supérieure du guidon (2) vers l'avant et le laisser reposer sur l'appareil.



Les filetages sans fin des vis à tête bombée empêchent que les molettes de serrage ne se détachent d'elles-mêmes des vis (sécurité perte).

Position de travail – pour pousser l'appareil :

- Ouvrir la partie supérieure du guidon (2) vers l'arrière et le tenir d'une main.
- Visser les molettes de réglage (1).
- Accrocher le câble de démarrage. (⇒ 7.2)

7.5 Unité de scarification

Abaissement de l'unité de scarification en position de travail :



Risque de blessures !

Lorsque l'unité de scarification en rotation est abaissée, le scarificateur se déplace vers l'avant.

- Placer le levier de l'unité de scarification (1) en position de travail dans le sens de la flèche, comme indiqué sur la figure. L'unité de scarification est abaissée à la profondeur de travail réglée. (⇒ 7.6)



Relèvement de l'unité de scarification en position de transport :



- Mettre le levier de l'unité de scarification (1) en position de transport et le laisser s'enclencher.



7.6 Réglage de la profondeur de travail



Il est possible de régler six profondeurs de travail différentes.

Niveau 1 :
profondeur de travail minimum

Niveau 6 :
profondeur de travail maximum

Plage de réglage : **25 mm.**

- **!** Toujours mettre le levier de l'unité de scarification (1) en position de transport et le laisser s'enclencher. (⇒ 7.5)

- **2** Régler la profondeur de travail souhaitée avec la molette de réglage de la profondeur de travail (2).

Remarques :

- Commencer toujours la scarification avec la profondeur de travail minimum (**niveau 1**). Si le résultat de la scarification est insuffisant, augmenter progressivement la profondeur de travail.
- L'**usure des couteaux** peut être liée à la sélection d'une grande profondeur de travail.
- Ne pas choisir les niveaux 5 et 6 avec des couteaux neufs car dans ce cas, les racines de l'herbe peuvent être endommagées lors de la scarification.



La profondeur de travail dépend de l'usure des couteaux et de la nature du sol. La rotation des couteaux et le poids propre du scarificateur enfoncent l'appareil dans la pelouse : c'est pourquoi sur un sol plus meuble, l'appareil coupe plus profondément que sur un sol compact.

8. Conseils d'utilisation

8.1 Remarques relatives à la scarification

Une **scarification régulière** du gazon le rend moins sensible à la sécheresse, à la chaleur et au froid. Une aération annuelle du gazon le rend plus résistant aux maladies et permet également d'éliminer le durcissement du sol et les surfaces piétinées (à la suite de jeux de balle ou de fêtes). – Un gazon régulier et vert apparaît.

Saison :

Le printemps est la meilleure saison pour la scarification annuelle du gazon. Si vous aérez votre gazon plus d'une fois par an avec un scarificateur, ne le faites pas en plein été, ni en deuxième moitié de l'automne.

Après la scarification, le gazon a besoin de quelques semaines pour se régénérer. C'est pourquoi il est optimal d'aérer un gazon pendant sa période de croissance au printemps.

Les gazons très touffus doivent être travaillés deux fois par an. La première fois au printemps et une autre fois à l'automne.

Préparation du gazon :

Avant d'aérer un gazon, tondre la pelouse à une hauteur d'environ 2 à 3 centimètres. Plus le gazon est coupé court, plus il est facile de l'aérer.

Le gazon ne doit pas être fraîchement semé, ni être trop humide ou trop sec.

Conseils pour un résultat de travail optimal :

- Inciser le sol uniquement de manière à ne pas endommager les racines de l'herbe. (⇒ 7.6)
- Guider le scarificateur pour former des bandes droites et parallèles.
- Conserver une vitesse de travail régulière.
- Toujours amener l'unité de scarification en position de transport avant de retourner l'appareil. (⇒ 7.5)
- Éviter de stationner longtemps au même endroit.
- Si le gazon est très touffu, l'aérer une seconde fois en diagonale par rapport aux premières bandes.

Après avoir aéré le gazon :

- Enlever tous les résidus de scarification du gazon.
- Fertiliser le gazon et épandre éventuellement du semis aux endroits présentant des trous.
- Bien arroser le gazon.

8.2 Zone de travail de l'utilisateur



- Pour des raisons de sécurité, l'utilisateur doit toujours se tenir dans la zone de travail située derrière le guidon lors du démarrage du moteur à combustion et lorsque le moteur tourne. Respecter systématiquement la distance de sécurité donnée par la longueur du guidon.
- Le scarificateur doit exclusivement être utilisé par une seule personne, les tiers doivent se tenir éloignés de la zone de danger. (⇒ 4.)

8.3 En cas de blocage de l'unité de scarification

- Arrêter aussitôt le moteur à combustion et débrancher la cosse des bougies d'allumage.
- Ensuite, examiner la machine, en particulier l'unité de scarification, pour vérifier qu'elle n'est pas endommagée et éliminer la cause de la panne.

9. Dispositifs de sécurité

L'appareil est équipé de plusieurs dispositifs de sécurité garantissant une utilisation sûre et empêchant une utilisation non autorisée.



Risque de blessures !

Si l'un des dispositifs de sécurité présente un défaut, l'appareil ne doit pas être mis en marche. STIHL vous recommande de vous adresser à un revendeur spécialisé STIHL.

9.1 Dispositifs de protection

Le scarificateur est équipé de dispositifs de protection qui empêchent tout contact involontaire avec les couteaux et les résidus de la scarification éjectés. Le carter, le volet d'éjection et le guidon monté correctement en font partie.

9.2 Arceau de coupure du moteur



Le scarificateur est équipé d'un dispositif de coupure du moteur.

Pour arrêter le moteur à combustion en fonctionnement, relâcher l'arceau de coupure du moteur (10).

10. Mise en service de l'appareil

10.1 Démarrage du moteur à combustion



Risque de blessures !

Ne démarrer le moteur à combustion que lorsque l'unité de scarification se trouve en position de transport. Ne jamais basculer le scarificateur pour le démarrer.



Après le démarrage, le moteur à combustion fonctionne toujours au régime optimal grâce au réglage de régime gaz fixe.

- Contrôler le niveau d'huile et de carburant. (⇒ 7.3)
- **1** Enfoncer et maintenir l'arceau de coupure du moteur (1) contre le guidon.
- **2** Tirer lentement le câble de démarrage (2) jusqu'à ce qu'il résiste. Tirer ensuite d'un coup sec à une longueur de bras environ. Relâcher de nouveau lentement le câble de démarrage (2) pour qu'il puisse s'enrouler.
- Répéter l'opération jusqu'au démarrage du moteur à combustion.
- Pour procéder à la scarification, abaisser ensuite l'unité de scarification en position de travail et traiter la pelouse. (⇒ 7.5)

10.2 Arrêt du moteur à combustion



- Mettre l'unité de scarification en position de transport. (⇒ 7.5)
- Relâcher l'arceau de coupure du moteur (1). Le moteur à combustion et les couteaux de scarification s'arrêtent après un court délai d'immobilisation.

11. Entretien

11.1 Généralités



Risque de blessures !

Respecter les consignes de sécurité dans le chapitre « Consignes de sécurité » (⇒ 4.).

Entretien annuel effectué par le revendeur spécialisé :

Le scarificateur doit être contrôlé une fois par an par un revendeur spécialisé. STIHL recommande de s'adresser à un revendeur spécialisé STIHL.

11.2 Nettoyage de l'appareil



Intervalle d'entretien : après chaque utilisation

Prendre soin de l'appareil permet de prévenir les dommages et de prolonger la durée de vie de celui-ci.

- Placer le scarificateur sur un sol plat, ferme et horizontal.
- Avant de basculer l'appareil en position de nettoyage, décrocher le bac de ramassage (accessoire – non fourni avec l'appareil) et vider le réservoir à carburant.
- **Position de nettoyage :** Rabattre la partie supérieure du guidon (1) (⇒ 7.4) et soulever le volet d'éjection (2). Relever le scarificateur au niveau de la partie avant en le

soulevant par la poignée de transport (3). Arrêter le scarificateur comme indiqué sur la figure et laisser la partie supérieure du guidon reposer sur le sol.

- Nettoyer l'appareil avec un peu d'eau, à l'aide d'une brosse ou d'un chiffon. Éliminer les résidus accrochés avec un bout de bois. Utiliser, si nécessaire, un produit de nettoyage spécial (un nettoyant spécial STIHL p. ex.).
- Ne jamais diriger un jet d'eau ou un nettoyeur haute pression sur des pièces du moteur à combustion, la courroie trapézoïdale, les joints et les emplacements de paliers.
- Nettoyer l'unité de scarification et les ailettes de refroidissement du moteur à combustion.

11.3 Unité de scarification



Risque de blessures !

Des couteaux usés risquent de rompre et de provoquer de graves blessures. Il faut donc impérativement réaliser l'entretien comme décrit.

Intervalle d'entretien : avant chaque utilisation

- Basculer le scarificateur en position de nettoyage. (⇒ 11.2)
- Contrôler l'unité de scarification (comprenant l'arbre des couteaux, les couteaux, des écrous, des disques et des douilles d'écartement) pour vérifier si elle présente des traces d'usure, des fissures ou des dommages et si elle est correctement fixée.

Contrôle de l'usure :

Remplacer les couteaux si le sol n'est plus incisé, même à la profondeur de travail maximum (niveau 6). Les couteaux doivent toujours être remplacés par jeu complet.

Ne jamais réaffûter des couteaux !

Faire réparer ou remplacer des pièces défectueuses ou usées par un revendeur spécialisé. STIHL recommande de s'adresser à un revendeur spécialisé STIHL.

11.4 Roues

Les roulements des roues ne nécessitent aucun entretien.

11.5 Moteur à combustion

Intervalle d'entretien :

Voir le manuel d'utilisation du moteur à combustion.

Remarques générales :

Respecter les consignes d'utilisation et d'entretien figurant dans la notice d'utilisation jointe du moteur à combustion.

Contrôler en particulier le niveau d'huile, respecter les intervalles de vidange d'huile et de remplacement du filtre à air pour pouvoir profiter longtemps du moteur de votre appareil.

Se reporter également au manuel d'utilisation du moteur à combustion pour connaître l'intervalle de vidange conseillé, ainsi que l'huile moteur et la quantité d'huile nécessaire.

Les ailettes de refroidissement doivent toujours être parfaitement propres afin de garantir un refroidissement suffisant du moteur à combustion.

11.6 Rangement de l'appareil et hivernage

- Ranger le scarificateur dans une pièce verrouillée, au sec, à l'abri de la poussière. S'assurer que l'appareil est hors de portée des enfants.
- Ranger toujours le scarificateur en parfait état de fonctionnement. Si nécessaire, rabattre le guidon.
- Serrer tous les écrous, boulons et vis, remplacer les autocollants d'avertissement et de sécurité devenus illisibles et vérifier que la machine dans son ensemble et le bac de ramassage (accessoire – non fourni avec l'appareil) ne présentent pas de traces d'usure ou de dommages. Remplacer les pièces usées ou endommagées.
- Toute panne de l'appareil doit être réparée avant son rangement.

En cas d'hivernage de du scarificateur, tenir compte en outre des points suivants :

- Nettoyer soigneusement toutes les pièces extérieures de l'appareil, en particulier les ailettes de refroidissement.
- Bien huiler ou graisser toutes les pièces rotatives.
- Vider le réservoir de carburant et le carburateur (en laissant tourner le moteur jusqu'à ce qu'il s'arrête p. ex.).

- Dévisser la bougie d'allumage et verser env. 3 cm³ d'huile moteur dans le moteur à combustion par l'ouverture de la bougie. Faire tourner le moteur à combustion plusieurs fois à la main, bougie d'allumage dévissée.



Risque d'incendie !

Tenir la cosse de bougie d'allumage éloignée de l'ouverture de la bougie (risque d'inflammation).

- Revisser la bougie d'allumage.
- Procéder à une vidange d'huile conformément à la notice d'utilisation du moteur à combustion.
- Bien couvrir le moteur à combustion et entreposer l'appareil en position normale (sur ses 4 roues) à l'abri de l'humidité et de la poussière.

12. Transport

12.1 Transport



14



Risque de blessures !

Avant le transport, tenir compte du chapitre « Consignes de sécurité ». (⇒ 4.)

Ne porter l'appareil qu'avec l'aide d'une deuxième personne. À cet effet, toujours porter des vêtements de sécurité appropriés (chaussures de sécurité, gants solides).

Avant de soulever ou de transporter l'appareil, débrancher la cosse de bougie d'allumage.

Transport de l'appareil :

- Toujours porter le scarificateur à deux. Veiller à toujours observer un espace suffisant entre les couteaux et l'utilisateur, en particulier au niveau des pieds et des jambes. Soulever ou porter l'appareil uniquement par la poignée de transport (1) et par la partie supérieure du guidon (2) ou, si la partie supérieure du guidon est repliée, par les deux parties inférieures du guidon (3).

Fixation de l'appareil :

- Fixer le scarificateur et le bac de ramassage (accessoire, non fourni avec l'appareil) sur la surface de chargement à l'aide d'équipements de fixation adaptés. Transporter l'appareil uniquement placé sur ses roues.
- Fixer les cordes ou sangles au niveau des parties inférieures du guidon (3), de l'axe avant (4) et du renfort du carter sous le volet d'éjection (5).

13. Comment limiter l'usure et éviter les dommages

Remarques importantes relatives à la maintenance et à l'entretien du groupe de produits

Scarificateur à essence (STIHL RL)

La société STIHL décline toute responsabilité en cas de dommages corporels ou matériels découlant du non-respect des consignes de sécurité, des instructions d'utilisation et d'entretien stipulées dans le manuel d'utilisation ou en cas d'utilisation de pièces rapportées ou de rechange non agréées.

Respecter impérativement les consignes suivantes pour éviter tout dommage et prévenir une usure rapide de votre appareil STIHL :

1. Pièces d'usure

Certaines pièces des appareils STIHL sont sujettes à usure, même dans des conditions normales d'utilisation. Elles doivent être remplacées en temps voulu, en fonction du type et de la durée d'utilisation.

C'est notamment le cas des pièces suivantes :

- Couteaux
- Courroie trapézoïdale
- Bac de ramassage (accessoire – non fourni avec l'appareil)

2. Respect des consignes indiquées dans le présent manuel d'utilisation

Il est nécessaire d'utiliser, d'entretenir et d'entreposer soigneusement l'appareil STIHL conformément aux consignes du présent manuel d'utilisation. L'utilisateur est seul responsable des dommages entraînés par le non-respect des consignes de sécurité, d'utilisation et d'entretien.

Une restriction de la garantie s'applique notamment dans les cas suivants :

- Modifications du produit non autorisées par STIHL.
- Utilisation de consommables non autorisés par STIHL (lubrifiants, essence et huile moteur, consulter les instructions du fabricant du moteur à combustion).

- Utilisation d'outils ou d'accessoires qui ne sont pas autorisés, appropriés pour l'appareil ou qui sont de mauvaise qualité.
- Utilisation non conforme du produit.
- Utilisation de l'appareil lors de manifestations sportives ou de concours.
- Dommages résultant d'une utilisation prolongée de l'appareil avec des pièces défectueuses.

3. Travaux d'entretien

Tous les travaux indiqués au chapitre « Entretien » doivent être effectués à intervalles réguliers.

Si l'utilisateur n'est pas en mesure d'effectuer lui-même ces travaux d'entretien, il devra les confier à un spécialiste.

STIHL recommande de confier les travaux d'entretien et les réparations exclusivement à un revendeur spécialisé STIHL.

Les revendeurs spécialisés STIHL bénéficient régulièrement de formations et d'informations techniques.

Si ces travaux ne sont pas effectués, cela peut entraîner des dommages dont l'utilisateur sera tenu responsable.

Cela concerne notamment :

- dommages dus à la corrosion ou autres dommages consécutifs causés par un stockage inapproprié.
- endommagement de l'appareil du fait de l'utilisation de pièces de rechange de mauvaise qualité.

- dommages causés par le non-respect des intervalles d'entretien ou un entretien insuffisant, ou causés par des réparations ou des travaux d'entretien n'ayant pas été effectués chez un revendeur spécialisé.

14. Protection de l'environnement



Ne pas jeter les résidus de la scarification à la poubelle, mais les composter.

Les emballages, l'appareil et ses accessoires sont fabriqués en matériaux recyclables et sont à éliminer comme il se doit.

L'élimination sélective des déchets dans le respect de l'environnement contribue au recyclage des matières recyclables. Par conséquent, une fois la durée d'utilisation normale de l'appareil écoulée, amener celui-ci à un centre de collecte des déchets. Une élimination inappropriée peut nuire à la santé et polluer l'environnement. Pour la mise au rebut, respecter les consignes figurant au chapitre « Mise au rebut ». (⇒ 4.9)

S'adresser au centre de recyclage local ou à votre revendeur spécialisé pour connaître la procédure correcte de mise au rebut.

15. Pièces de rechange courantes

Jeu de couteaux :
6290 007 1000

16. Accessoires

Bac de ramassage **AFK 050** :
6910 700 9600

17. Déclaration de conformité

17.1 Déclaration de conformité UE Scarificateur STIHL RL 540.0

STIHL Tirol GmbH
Hans Peter Stihl Straße 5
6336 Langkampfen
Autriche

déclare sous sa seule responsabilité que

- Modèle : scarificateur
- Marque : STIHL
- Type : RL 540.0
- Puissance du moteur : 2,2 kW
- N° de série : 6290

est en parfaite conformité avec les dispositions pertinentes des directives 2000/14/EC, 2006/42/CE, 2014/30/EU et 2011/65/EU a été conçu et fabriqué conformément aux versions des normes suivantes, en vigueur à la date de production : EN 13684 et EN 14982.

La détermination des niveaux de puissance acoustique mesurés et garantis a été effectuée conformément à la directive 2000/14/EC, Annexe V.

- Niveau de puissance acoustique mesuré : 92,0 dB(A)
- Niveau de puissance acoustique garanti : 94 dB(A)

La documentation technique est conservée chez STIHL Tirol GmbH.

L'année de fabrication et le numéro de machine sont indiqués sur le scarificateur.

Langkampfen, 02.11.2020

STIHL Tirol GmbH

p.p.



Matthias Fleischer, Directeur de la Recherche et du Développement

p.p.



Sven Zimmermann, Directeur de la Qualité

17.2 Adresse de l'administration centrale STIHL

ANDREAS STIHL AG & Co. KG
Postfach 1771
D-71301 Waiblingen

17.3 Adresses des sociétés de distribution STIHL

ALLEMAGNE

STIHL Vertriebszentrale AG & Co. KG
Robert-Bosch-Straße 13
64807 Dieburg
Téléphone : +49 6071 3055358

AUTRICHE

STIHL Ges.m.b.H.
Fachmarktstraße 7
2334 Vösendorf
Téléphone : +43 1 86596370

SUISSE

STIHL Vertriebs AG
Isenrietstraße 4
8617 Mönchaltorf
Téléphone : +41 44 9493030

RÉPUBLIQUE TCHÈQUE

Andreas STIHL, spol. s r.o.
Chrlická 753
664 42 Modřice

17.4 Adresses des importateurs STIHL

BOSNIE-HERZÉGOVINE

UNIKOMERC d. o. o.
Bišće polje bb
88000 Mostar
Téléphone : +387 36 352560
Fax : +387 36 350536

CROATIE

UNIKOMERC - UVOZ d.o.o.
Sjedište:
Amruševa 10, 10000 Zagreb
Prodaja:
Ulica Kneza Ljudevita Posavskog 56,
10410 Velika Gorica
Téléphone : +385 1 6370010
Fax : +385 1 6221569

TURQUIE

SADAL TARIM MAKİNELERİ DIŞ
TİCARET A.Ş.
Hürriyet Mahallesi Manas Caddesi No.1
35473 Menderes, İzmir
Telefon: +90 232 210 32 32
Fax: +90 232 210 32 33

18. Caractéristiques techniques

RL 540.0

N° de série	6290
Moteur, modèle	Moteur à combustion 4 temps
Type	Kohler HD675
Puissance nominale au régime nominal	2,2 - 2800 kW - tr/min
Cylindrée	149 cm ³
Réservoir de carburant	1,4 l
Dispositif de démarrage	Démarrage par lanceur
Dispositif de scarification	14 lames verticales fixes
Entraînement des lames du scarificateur	permanent
Vitesse de sortie du moteur	2800 tr/min
Largeur de travail	38 cm
Profondeur de travail	6 niveaux, plage de réglage 25 mm
Ø roue avant	180 mm
Ø roue arrière	180 mm
Longueur	131 cm
Largeur	54 cm
Hauteur	111 cm
Poids	33 kg

Émissions sonores :

Conformément à 2000/14/EG / S.I.
2001/1701 :

Niveau de puis-
sance acoustique

garanti $L_{WA,d}$ 94 dB(A)

Incertitude K_{WA} 2 dB(A)

Conformément à EN 13684 :

Niveau de pression
sonore sur le lieu de

travail L_{pA} 81 dB(A)

Incertitude K_{pA} 3 dB(A)

Vibrations main/bras :

Vibrations indiquées conformément à la
norme EN 12096 :

Valeur mesurée a_{hw} 4,12 m/sec²

Incertitude K_{hw} 2,06 m/sec²

Mesure conformément à la norme
EN 20643, EN 13684

18.1 REACH

REACH désigne une directive CE relative
à l'enregistrement, l'évaluation et
l'autorisation de substances chimiques.

Les informations sur la conformité à la
directive REACH (CE) N° 1907/2006 sont
indiquées sous le lien
www.stihl.com/reach.

19. Recherche des pannes

✂ Demander éventuellement conseil à
un revendeur spécialisé, STIHL
recommande les revendeurs spéciali-
sés STIHL.

📖 Voir le manuel d'utilisation du moteur à
combustion.

Dysfonctionnement :

Le moteur à combustion ne démarre pas

Causes possibles :

- L'arceau de coupure du moteur n'est pas actionné
- Le réservoir de carburant est vide ; la conduite d'alimentation en carburant est bouchée
- Unité de scarification pas en position de transport
- Le carburant est de mauvaise qualité, encrassé ou depuis trop longtemps dans le réservoir
- Filtre à air encrassé
- La cosse n'est plus sur la bougie d'allumage ; le câble d'allumage n'est pas fixé correctement sur la cosse
- La bougie d'allumage est encrassée ou endommagée, l'écartement des électrodes est incorrect

Solutions :

- Enfoncer et maintenir l'arceau de coupure du moteur contre le guidon (⇒ 10.1)
- Faire l'appoint de carburant ; nettoyer la conduite d'alimentation en carburant (⇒ 7.3), (📖), (✂)
- Mettre l'unité de scarification en position de transport (⇒ 7.5)
- Toujours utiliser du carburant frais (essence sans plomb), de marque ; nettoyer le carburateur (📖), (✂)
- Nettoyer le filtre à air (📖), (✂)
- Rebrancher la cosse de bougie d'allumage ; contrôler la connexion entre le câble d'allumage et la cosse (📖), (✂)
- Nettoyer ou remplacer la bougie d'allumage ; corriger l'écartement des électrodes (📖), (✂)

Dysfonctionnement :

Le moteur à combustion démarre
difficilement ou perd de la puissance

Causes possibles :

- Unité de scarification pas en position de transport
- Le carter du scarificateur est bouché
- La profondeur de travail est trop grande ou la vitesse d'avancement est excessive
- Présence d'eau dans le réservoir de carburant et dans le carburateur ; carburateur bouché
- Réservoir à carburant encrassé
- Filtre à air encrassé
- Bougie d'allumage encrassée

Solutions :

- Mettre l'unité de scarification en position de transport (⇒ 7.5)
- Nettoyer le carter du scarificateur (retirer la cosse de bougie d'allumage !) (⇒ 11.2)
- Régler une profondeur de travail plus petite ou réduire la vitesse d'avancement (⇒ 7.6)
- Vider le réservoir à carburant, nettoyer la conduite d'alimentation en carburant et le carburateur (📖), (✂)
- Nettoyer le réservoir de carburant (📖), (✂)
- Nettoyer le filtre à air (📖), (✂)
- Nettoyer la bougie d'allumage (📖), (✂)

Dysfonctionnement :

Le moteur à combustion est très chaud.

Causes possibles :

- Le niveau d'huile est insuffisant dans le moteur.

- Ailettes de refroidissement encrassées.

Solutions :

- Contrôler le niveau d'huile, vidanger l'huile moteur si nécessaire. (⇒ 7.3)
- Nettoyer les ailettes de refroidissement. (⇒ 11.2)

Dysfonctionnement :

Fortes vibrations au cours de l'utilisation

Causes possibles :

- Unité de scarification défectueuse
- Fixation desserrée du moteur à combustion

Solutions :

- Contrôler les couteaux, l'arbre des couteaux, les douilles d'écartement, les vis et les paliers de l'unité de scarification, les réparer le cas échéant (⇒ 11.3), (✘)
- Serrer les vis du moteur à combustion (✘)

Dysfonctionnement :

Mauvais résultat du travail

Causes possibles :

- Réglage trop profond des couteaux (trous, grande proportion d'herbe dans les résidus de la scarification)
- Réglage trop élevé des couteaux (l'appareil enlève peu de feutre du gazon, voire pas du tout)
- Limites d'usure des couteaux atteinte
- Courroie trapézoïdale défectueuse, usée ou pas assez serrée

Solutions :

- Réduire la profondeur de travail (⇒ 7.6)
- Augmenter la profondeur de travail (⇒ 7.6)
- Remplacer les couteaux (⇒ 11.3), (✘)
- Remplacer la courroie trapézoïdale (✘)

Dysfonctionnement :

Les couteaux ne tournent pas

Causes possibles :

- Courroie trapézoïdale défectueuse
- Unité de scarification défectueuse

Solutions :

- Remplacer la courroie trapézoïdale (✘)
- Réparer l'unité de scarification (⇒ 11.3), (✘)

Dysfonctionnement :

Impossible de soulever ou d'abaisser l'unité de scarification

Causes possibles :

- Câble décroché ou défectueux

Solutions :

- Remplacer ou réparer le câble (✘)

Dysfonctionnement :

Impossible de régler la profondeur de travail

Causes possibles :

- Unité de scarification en position de travail
- Élément ou molette de réglage défectueux

Solutions :

- Mettre l'unité de scarification en position de transport (⇒ 7.5)
- Réparer l'élément ou la molette de réglage (✘)

20. Feuille d'entretien

20.1 Confirmation de remise

Modèle : _____

Numéro de série :

□	□	□	□	□	□	□	□	□	□
---	---	---	---	---	---	---	---	---	---

Date : □ □ □ □ □ □ □ □ □ □

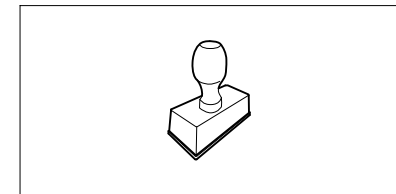

Prochain entretien

Date : □ □ □ □ □ □ □ □ □ □

20.2 Confirmation d'entretien



Remettre le présent manuel d'utilisation au revendeur spécialisé STIHL lors des travaux d'entretien. Il confirmera l'exécution des travaux d'entretien en complétant les champs préimprimés.

Entretien exécuté le

Date du prochain entretien

Geachte cliënt(e),

Wij zijn blij dat u hebt gekozen voor STIHL. Wij ontwikkelen en produceren onze producten in topkwaliteit in overeenstemming met de behoeften van onze klanten. Zo ontstaan producten met een hoge betrouwbaarheid, ook bij extreme belasting.

STIHL staat ook voor service met topkwaliteit. Onze dealers staan garant voor deskundig advies en instructie alsmede een uitgebreide technische begeleiding.

Wij danken u voor uw vertrouwen in ons en wensen u veel plezier met uw STIHL product.



Dr. Nikolas Stihl

**BELANGRIJK! VOOR GEBRUIK GOED
DOORLEZEN EN BEWAREN.**

1. Inhoudsopgave

Over deze gebruiksaanwijzing	65
Algemeen	65
Instructie voor het lezen van de gebruiksaanwijzing	66
Beschrijving van het apparaat	66
Voor uw veiligheid	66
Algemeen	66
Tanken – omgaan met benzine	68
Kleding en uitrusting	68
Transport van het apparaat	69
Vóór het werken	69
Tijdens het werken	70
Onderhoud en reparaties	72
Opslag bij langdurige bedrijfsonderbrekingen	73
Afvoer	73
Toelichting van de symbolen	73
Leveringsomvang	74
Apparaat klaarmaken voor gebruik	74
Duwstang monteren	74
Startkabel vast- en losmaken	74
Brandstof en motorolie	74
Duwstang omklappen	75
Verticuteereenheid	75
Werkdiepte instellen	75
Aanwijzingen voor werken	75
Aanwijzingen m.b.t. het verticuteren	75
Werkgebied van de gebruiker	76
Wanneer de verticuteereenheid blokkeert	76
Veiligheidsvoorzieningen	76
Veiligheidsvoorzieningen	76
Motorstopbeugel	76

Apparaat in gebruik nemen	76
Verbrandingsmotor starten	76
Verbrandingsmotor uitschakelen	77
Onderhoud	77
Algemeen	77
Apparaat reinigen	77
Verticuteereenheid	77
Wielen	78
Verbrandingsmotor	78
Opslag en winterpauze	78
Transport	78
Transport	78
Slijtage minimaliseren en schade voorkomen	79
Milieubescherming	80
Standaard reserveonderdelen	80
Accessoires	80
Conformiteitsverklaring	80
EU-conformiteitsverklaring	
Verticuteermachine STIHL	
RL 540.0	80
Technische gegevens	80
REACH	81
Defectopsporing	81
Onderhoudsschema	82
Leveringsbevestiging	82
Servicebevestiging	82

2. Over deze gebruiksaanwijzing

2.1 Algemeen

Deze gebruiksaanwijzing is een **vertaling van de oorspronkelijke gebruiksaanwijzing** van de fabrikant in het kader van de EG-richtlijn 2006/42/EC.

STIHL werkt voortdurend aan de ontwikkeling van zijn producten; wijzigingen in de levering qua vorm, techniek en uitvoering zijn daarom voorbehouden.

Op basis van gegevens of afbeeldingen uit dit boekje kunnen bijgevolg geen aanspraken worden gemaakt.

Het is mogelijk dat in deze gebruiksaanwijzing modellen worden beschreven die niet in elk land verkrijgbaar zijn.

Deze gebruiksaanwijzing is auteursrechtelijk beschermd. Alle rechten blijven voorbehouden, met name het recht op het kopiëren, vertalen en het verwerken met elektronische systemen.

2.2 Instructie voor het lezen van de gebruiksaanwijzing

Afbeeldingen en teksten beschrijven bepaalde bedieningsstappen.

Alle pictogrammen die op het apparaat zijn aangebracht, worden in deze gebruiksaanwijzing toegelicht.

Kijkrichting:

kijkrichting bij gebruik 'links' en 'rechts' in de gebruiksaanwijzing: de gebruiker staat achter het apparaat en kijkt in de rijrichting naar voren.

Hoofdstukverwijzing:

naar de desbetreffende hoofdstukken en paragrafen met nadere uitleg wordt met een pijltje verwezen. Het volgende voorbeeld bevat een verwijzing naar een hoofdstuk: (⇒ 4.)

Markeringen van tekstpassages:

de beschreven aanwijzingen kunnen zoals in de volgende voorbeelden gemarkeerd zijn.

Handelingen waarbij ingrijpen van de gebruiker vereist is:

- Bout (1) met een schroevendraaier losdraaien, hendel (2) activeren ...

Algemene opsommingen:

- productgebruik bij sport- of wedstrijd-evenementen

Teksten met aanvullende betekenis:

tekstpassages met aanvullende betekenis zijn met één van de onderstaand beschreven symbolen gemarkeerd om deze in de gebruiksaanwijzing extra te accentueren.



Gevaar!

Gevaar voor ongevallen en ernstig letsel. Bepaalde handelingen zijn noodzakelijk of verboden.



Waarschuwing!

Kans op letsel. Bepaalde handelingen voorkomen mogelijk of waarschijnlijk letsel.



Voorzichtig!

Minder ernstig letsel of materiële schade dat/die door bepaalde handelingen kan worden voorkomen.



Aanwijzing

Informatie voor een beter apparaatgebruik en om een mogelijk oneigenlijk gebruik te vermijden.

Teksten met afbeeldingverwijzing:

afbeeldingen die het gebruik van het apparaat toelichten, vindt u geheel aan het begin van de gebruiksaanwijzing.

Het camerasymbool koppelt de afbeeldingen op de pagina's met afbeeldingen met het desbetreffende tekstgedeelte in de gebruiksaanwijzing.



3. Beschrijving van het apparaat



- 1 Bovenstuk duwstang met verstelbare onderdelen
- 2 Kabelclip
- 3 Startkabel
- 4 Draaiknop
- 5 Typeplaatje met machinenummer
- 6 Behuizing
- 7 Handgreep
- 8 Verbrandingsmotor
- 9 Uitwerpklep
- 10 Motorstopbeugel
- 11 Draaiknop werkdiepte
- 12 Hendel verticuteereenheid

4. Voor uw veiligheid

4.1 Algemeen



Tijdens de werkzaamheden met het apparaat moeten de voorschriften ter preventie van ongevallen beslist in acht worden genomen.



Lees vóór de eerste inbedrijfstelling de hele gebruiksaanwijzing goed door. Bewaar de gebruiksaanwijzing

voor later gebruik zorgvuldig op een veilige plaats.

Volg de gebruiks- en onderhoudsinstructies in de afzonderlijke gebruiksaanwijzing verbrandingsmotor.

Deze veiligheidsmaatregelen zijn onontbeerlijk voor uw veiligheid, maar deze opsomming is niet uitputtend. Gebruik het apparaat altijd verstandig en met verantwoordelijkheidsgevoel, en denk erom dat de gebruiker aansprakelijk wordt gesteld voor ongevallen met andere personen of voor schade aan hun eigendommen.

Maak u vertrouwd met de bedieningsonderdelen en het gebruik van het apparaat.

Het apparaat mag alleen worden gebruikt door personen die de gebruiksaanwijzing hebben gelezen en die met de bediening van het apparaat vertrouwd zijn. Elke gebruiker moet vóór de eerste ingebruikname vragen om een deskundige en praktische instructie. De verkoper of een andere deskundige moet aan de gebruiker uitleggen, hoe hij veilig met het apparaat kan werken.

Bij deze instructie moet de gebruiker er vooral bewust van worden gemaakt dat voor het werken met dit apparaat uiterste zorgvuldigheid en concentratie vereist zijn.

Ook wanneer u het apparaat volgens de voorschriften bedient, blijven er risico's bestaan.



Levensgevaar door verstikking!

Verstikkingsgevaar voor kinderen bij het spelen met verpakkingsmateriaal. Houd verpakkingsmateriaal altijd buiten het bereik van kinderen.

Leen het apparaat inclusief accessoires alleen uit aan personen die met dit model en de bediening ervan vertrouwd zijn. De gebruiksaanwijzing is onderdeel van het apparaat en moet altijd worden meegegeven.

Gebruik het apparaat alleen als u uitgerust bent en een goede lichamelijke en geestelijke conditie hebt. Als u een verminderde gezondheid heeft, dient u uw arts te vragen of u met het apparaat kunt werken. Na het gebruik van alcohol, drugs of medicijnen die de reactiesnelheid nadelig beïnvloeden, mag niet met het apparaat worden gewerkt.

Controleer of de gebruiker lichamelijk, zintuigelijk en geestelijk in staat is om het apparaat te bedienen en ermee te werken. Als de gebruiker met lichamelijke, zintuigelijke of geestelijke beperkingen daartoe in staat is, mag de gebruiker er alleen onder toezicht of na instructie door een verantwoordelijke persoon mee werken.

Controleer of de gebruiker meerderjarig is of conform nationale regelgeving onder toezicht voor een beroep wordt opgeleid.

Reglementair gebruik:

het apparaat is alleen bedoeld voor verticuleren. Een andere toepassing is niet toegestaan en kan gevaarlijk zijn of schade aan het apparaat tot gevolg hebben.

Het apparaat is bedoeld voor privégebruik.

Let op - Gevaar voor ongevallen!

Om persoonlijk letsel van de gebruiker te vermijden, mag het apparaat bijvoorbeeld niet worden ingezet voor volgende werkzaamheden (onvolledige opsomming):

- het trimmen van bosjes, heggen en struiken,
- het snoeien van rankgewas,
- gazononderhoud op dakbeplantingen en in bloembakken,
- het hakselen en klein hakken van boom- en heggensnoeisels,
- het schoonmaken van voetpaden (opzuigen, wegblazen),
- het egaliseren van oneffenheden in de bodem, zoals bijv. molshopen.
- het transporteren van geverticuteerd materiaal, buiten de in de daarvoor bedoelde opvangbox (accessoire - niet meegeleverd).

Om veiligheidsredenen is het verboden wijzigingen aan het apparaat aan te brengen, behalve als het gaat om vakkundige montage van accessoires die door STIHL zijn goedgekeurd. Andere wijzigingen leiden tot het vervallen van uw garantie. Neem voor informatie over goedgekeurde accessoires contact op met uw STIHL vakhandelaar.

Vooral elke wijziging aan het apparaat waardoor het vermogen of het toerental van de verbrandingsmotor of de elektromotor wordt veranderd, is verboden.

Vervoer geen voorwerpen, dieren of personen, met name kinderen, met het apparaat.

Bij het gebruik op openbare terreinen, parken, sportvelden, langs wegen en op land- en bosbouwbedrijven moet u bijzonder behoedzaam te werk gaan.



Opgelet! Gevaar voor de gezondheid door trillingen!

Een overmatige belasting door trillingen kan schade aan de bloedsomloop en het zenuwstelsel veroorzaken, vooral bij personen met circulatiestoornissen. Raadpleeg een arts wanneer er symptomen optreden die door de trillingen zouden kunnen zijn veroorzaakt.

Dergelijke symptomen treden voornamelijk op in de vingers, handen of polsen en zijn bijvoorbeeld (onvolledige opsomming):

- gevoelloosheid,
- pijn,
- slappe spieren,
- huidverkleuringen,
- onaangenaam kriebelen.

Houd de duwstang tijdens het werken stevig maar niet verkrampst met beide handen op de daarvoor bedoelde plaatsen vast.

Plan de werktijden zodanig dat hoge belasting gedurende langere tijd wordt voorkomen.

Laat het apparaat alleen los, als het op een horizontaal vlak staat en niet vanzelf kan weggrollen.

4.2 Tanken – omgaan met benzine



Levensgevaarlijk!

Benzine is giftig en in hoge mate ontvlambaar.

Bewaar de brandstof uitsluitend in geschikte en goedgekeurde reservoirs (jerrycans). Schroef de tankdoppen van de jerrycans altijd goed erop en draai de doppen stevig vast. Om veiligheidsredenen moeten defecte afsluitingen worden vervangen.

Gebruik geen drankflessen of soortgelijke zaken om brandstoffen en smeermiddelen af te voeren of op te slaan, zoals bijv. benzine. Personen, met name kinderen, zouden in de verleiding kunnen komen om eruit te drinken.



Houd benzine uit de buurt van vuur, permanent vuur, warmtebronnen en andere ontstekingsbronnen. Niet roken!

Tank alleen in de buitenlucht en rook niet tijdens het tanken.

Schakel de verbrandingsmotor voor het bijtanken uit en laat deze afkoelen.

De benzine moet vóór het starten van de verbrandingsmotor worden bijgevuld. Bij een draaiende verbrandingsmotor of hete machine mag de tankdop niet worden geopend en mag er geen benzine worden bijgevuld.

Tank de brandstoftank niet te vol!

Vul de brandstoftank nooit tot boven de onderkant van de vulplug, zodat de brandstof ruimte heeft om uit te zetten. Volg ook de aanwijzingen in de gebruiksaanwijzing van de verbrandingsmotor op.



Als er benzine is overgelopen, mag u de verbrandingsmotor pas starten nadat u het met benzine verontreinigde oppervlak hebt gereinigd. Start de

verbrandingsmotor niet voordat de benzinedampen zijn verdampt (droog vegen).

Gemorste brandstof moet meteen worden afgeveegd.

Verwissel van kleding als er benzine op is gemorst.

Sla het apparaat nooit op in een gebouw met benzine in de tank. Ontstane benzinedampen kunnen met open vuur of vonken in aanraking komen en ontbranden.

Als de tank moet worden geleegd, moet dit in de buitenlucht worden uitgevoerd.

4.3 Kleding en uitrusting



Draag tijdens werkzaamheden altijd stevige schoenen met grip. Werk nooit op blote voeten of bijvoorbeeld op sandalen.



Draag tijdens de werkzaamheden altijd gehoorbescherming en een veiligheidsbril. Draag deze bril tijdens de gehele duur van de werkzaamheden.



Bij onderhouds- en reinigingswerkzaamheden en tijdens het vervoer van de machine ook telkens stevige handschoenen dragen en lang haar samenbinden en bedekken (hoofddoek, muts enz.).

De machine mag alleen met een lange broek en nauwe kleding aan in gebruik worden genomen.

Draag nooit losse kledingstukken die aan draaiende onderdelen (bedieningshendel) kunnen blijven hangen – ook geen sieraden, geen stropdassen en geen sjaals.

4.4 Transport van het apparaat

Werk uitsluitend met veiligheidshandschoenen (⇒ 4.3) aan om letsel door scherpe randen en hete onderdelen van het apparaat te voorkomen.

Het apparaat niet met draaiende verbrandingsmotor verplaatsen.

Vóór het transport

- Verbrandingsmotor uitzetten,
- Verticuteereenheid in transportstand zetten,
- Messen laten uitdraaien en
- Bougiestekker lostrekken.

Transporteer het apparaat alleen met een afgekoelde verbrandingsmotor en zonder brandstof.

Let op het gewicht van het apparaat en gebruik zo nodig voor het laden geschikte hulpmiddelen (laadhellingen, hefvoorzieningen).

Maak het apparaat en de erbij getransporteerde apparatuur (bijv. de als accessoire leverbare opvangbox) met geschikte bevestigingsmaterialen (gordels, kabels, enz.) vast aan het laadoppervlak.

Messen bij het optillen en dragen niet aanraken.

Raadpleeg de informatie in het hoofdstuk "Transport". Daar wordt beschreven hoe het apparaat op te tillen of vast te sjoeren is. (⇒ 12.1)

Houd u bij het transport van het apparaat aan de plaatselijke voorschriften, met name wat betreft de laadveiligheid en het transport van voorwerpen op laadoppervlakken.

4.5 Vóór het werken

Het moet duidelijk zijn, dat er alleen personen met het apparaat werken die de gebruiksaanwijzing kennen.

Verwijder voordat u het apparaat voor de eerste keer gebruikt het verpakkingsmateriaal en de transportvergrendelingen.

Controleer het brandstofsysteem vóór ingebruikname van het apparaat op lekkage, met name de zichtbare onderdelen, zoals bijv. tank, tankdop, slangverbindingen. Verbrandingsmotor bij lekkage of schade niet starten – **Brandgevaar!**

Apparaat vóór ingebruikname door vakhandelaar laten repareren.

Neem de gemeentelijk voorgeschreven tijden voor het gebruik van tuinapparaten met verbrandingsmotor in acht.

Gebruik het apparaat niet op een geplaveid of met grind bestrooid oppervlak, omdat uitgeworpen materiaal in die gevallen letsel kan veroorzaken.

Controleer het complete terrein waarop de machine wordt gebruikt en verwijder alle stenen, stokken, kabels, botten en andere voorwerpen die door de machine omhoog kunnen worden geslingerd. Hindernissen

(bijv. boomstronken, wortels) kunnen in het hoge gras eenvoudig over het hoofd worden gezien.

Markeer daarom vóór het maaien alle in het gazon verborgen vreemde voorwerpen (hindernissen) die niet verwijderd kunnen worden.

Vóór het gebruik van het apparaat moeten alle defecte, versleten en beschadigde onderdelen worden vervangen. Onleesbare of beschadigde waarschuwingsaanwijzingen op het apparaat moeten worden vervangen. Stickers en alle verdere vervangingsonderdelen zijn verkrijgbaar bij uw STIHL vakhandelaar.



Kans op letsel!

Versleten of beschadigde onderdelen (zoals botte messen) kunnen de veiligheid van het apparaat aantasten en letsel veroorzaken bij de gebruiker.

Het apparaat mag alleen worden gebruikt als het in **goede staat** verkeert. Controleer daarom vóór elk gebruik:

- of het apparaat volgens de voorschriften is gemonteerd,
- of de verticuteereenheid (messen, afstandsbusen en schroefverbinding) in perfecte staat verkeert – let hierbij met name op een goede bevestiging, schade (kerven of scheuren) en slijtage,
- of de veiligheidsvoorzieningen (zoals de uitwerpklep met rubberen lappen, behuizing, duwstang, motorstopbeugel) in perfecte staat verkeren en naar behoren functioneren,

- of de opvangbox (accessoire – niet meegeleverd) onbeschadigd en volledig gemonteerd is – een beschadigde opvangbox mag niet worden gebruikt.

Voer indien nodig alle noodzakelijke werkzaamheden uit of laat dit over aan een vakhandelaar. STIHL beveelt hiervoor de STIHL vakhandelaar aan.

4.6 Tijdens het werken



Houd andere personen uit de gevarezone! Werk nooit als er zich dieren of personen, in het bijzonder kinderen, binnen de gevarezone bevinden.

De op het apparaat geïnstalleerde schakel- en veiligheidsinrichtingen mogen niet worden verwijderd of overbrugd. Zet in het bijzonder de motorstopbeugel nooit aan de duwstang vast (bijvoorbeeld door vastbinden).

De duwstang moet steeds goed gemonteerd zijn en mag niet veranderd worden. Gebruik het apparaat nooit met neergeklapte duwstang.

Bevestig nooit voorwerpen aan de duwstang (bijv. werkkleding).

Werk niet met het apparaat bij regen, onweer en met name niet bij blikseminslaggevaar.

Werk alleen bij daglicht of bij goede kunstverlichting.

Bij een vochtige ondergrond is er meer gevaar voor letsel, omdat de gebruiker minder stabiel staat. Om uitglijden te voorkomen moet er bijzonder voorzichtig worden gewerkt. Indien mogelijk het apparaat niet op een vochtige ondergrond gebruiken.

Laat het apparaat niet in de regen staan.

Uitlaatgassen:



Levensgevaar door vergiftiging!

Stop onmiddellijk met werken bij misselijkheid, hoofdpijn, zichtstoornissen (bijv. blikvernaauwing), slecht horen, duizeligheid of een verminderd concentratievermogen. Deze symptomen kunnen onder andere door een te hoge concentratie uitlaatgassen worden veroorzaakt.



Het apparaat genereert giftige uitlaatgassen zodra de verbrandingsmotor is ingeschakeld. Deze gassen bevatten giftig koolmonoxide, een kleur- en reukloos gas, en andere schadelijke stoffen. De verbrandingsmotor mag nooit in afgesloten of slecht geventileerde ruimtes in werking worden gezet.

Starten:

Start het apparaat voorzichtig - volg de aanwijzingen in het hoofdstuk "Apparaat in gebruik nemen" (⇒ 10.1) op. Bij het starten volgens deze instructies is er minder kans op letsel.

Kans op letsel!

Wanneer de startkabel snel terugspringt, worden hand en arm sneller naar de verbrandingsmotor getrokken dan dat de startkabel kan worden losgelaten. Deze kickback kan botbreuken, kneuzingen en verstuikingen veroorzaken.

Houd uw voeten bij het starten steeds op voldoende afstand van de messen.

Bij het starten mag het apparaat niet worden gekanteld.

Start de verbrandingsmotor niet wanneer het uitwerpkanaal niet door de uitwerplep of de opvangbox (accessoire - niet meegeleverd) is afgedekt.

Werken op hellingen:

hellingen altijd in de dwarsrichting, nooit in de lengterichting bewerken. Als de gebruiker bij het werken in langsrichting de controle verliest over de grasmaaier kan hij/zij worden overreden door het verticuterende apparaat.

Wees bijzonder voorzichtig als u op een helling van richting verandert.

Let steeds op een goede stand bij hellingen en vermijd om met het apparaat te werken op zeer sterke hellingen.

Om veiligheidsredenen mag het apparaat niet op hellingen steiler dan 25° (46,6 %) worden gebruikt. **Kans op letsel!** Een stijging van de helling van 25° betekent een verticale stijging van 46,6 cm bij een horizontale lengte van 100 cm.

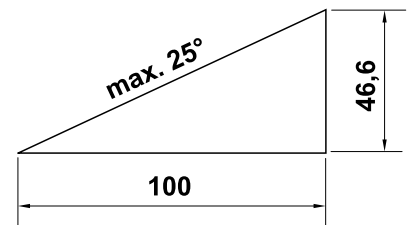

Voor gegarandeerd voldoende smering van de verbrandingsmotor moeten bij het gebruik van het apparaat op hellingen ook de instructies in de meegeleverde gebruiksaanwijzing verbrandingsmotor in acht worden genomen.

Werken:



Opgelet – kans op letsel!

Houd handen of voeten nooit tegen of onder draaiende

onderdelen. Raak nooit roterende messen aan. Blijf altijd uit de buurt van de uitwerpopening. Neem steeds de door de duwstang bepaalde veiligheidsafstand in acht.

Probeer niet om de verticuteereenheid te inspecteren zolang het apparaat werkt. Open nooit de uitwerpklep en/of neem nooit de opvangbox (accessoire - niet meegeleverd) weg zolang de messen roteren. Roterende messen kunnen letsel veroorzaken.

Leun niet over het apparaat en zorg altijd voor een goed evenwicht en een stabiele houding.

Werk altijd stapvoets en ga bij het werken met het apparaat vooral niet rennen. Door snel te lopen met het apparaat is er meer kans op letsel door struikelen, uitglijden enz.

Let erop dat de messen zich bij het verticuteren steviger in de bodem vastbijten. Dit geldt ook wanneer u over een verhoging rijdt. Staan de messen te laag ingesteld, dan kan de verticuteermachine eventueel ongewild versnellen, waardoor u de controle over het apparaat kunt verliezen.

Zet de verticuteereenheid vóór het keren van het apparaat altijd in de transportstand.

Wees bijzonder voorzichtig als u het apparaat omdraait of naar u toe trekt.
Struikelgevaar!

U moet om in het gras verborgen voorwerpen heenrijden (beregeninginstallaties, palen, waterkranen, fundamenten, stroomkabels enz.). Rijd nooit over dergelijke voorwerpen heen.

Gebruik het apparaat uiterst behoedzaam wanneer u in de buurt van hellingen, terreinkanten, sloten en dijken werkt. Houd met name voldoende afstand tot dergelijke gevarenezones.



Houd rekening met de uitloop van de messen. Het duurt enkele seconden voordat deze helemaal tot stilstand zijn gekomen.

Zet de verbrandingsmotor uit en zet de verticuteereenheid in de transportstand,

- voordat u de verticuteermachine naar het te bewerken oppervlak duwen of verplaatst,
- voordat u de verticuteermachine over een niet met gras begroeide ondergrond gaat duwen,
- voordat het apparaat voor het transport moet worden gekanteld,
- voordat u de werkdiepte instelt,
- voordat u de uitwerpklep opent of de opvangbox (accessoire – niet meegeleverd) wegneemt,
- voordat u de verticuteermachine achterlaat of het apparaat onbeheerd achterlaat,
- voordat u bijtankt. Tank alleen wanneer de verbrandingsmotor volledig is afgekoeld. **Brandgevaar!**

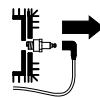

Zet de verbrandingsmotor uit, zet de verticuteereenheid in de transportstand en trek de bougiestekker los

- voordat u de duwstang omklapt,
- voordat u het apparaat optilt of draagt.



Zet de verbrandingsmotor uit, trek de bougiestekker los en controleer of de messen geheel stilstaan,

- voordat u het apparaat controleert, reinigt of werkzaamheden aan het apparaat uitvoert,
- voordat u een geblokkeerde verticuteereenheid leegmaakt of verstoppingen in het uitwerpkanaal verwijdert,
- als het tegen een extern obstakel is gebotst. Zoek naar beschadigingen aan het apparaat en voer de vereiste reparaties uit voordat u opnieuw start en met het apparaat werkt.
- als het apparaat abnormaal trilt. In deze gevallen moet het onmiddellijk worden gecontroleerd,



Kans op letsel door defecte onderdelen!

Hard trillen wijst meestal op een storing.

Het apparaat mag met name niet worden gebruikt als de verticuteereenheid (messenas, messen, afstandsbusen en schroefverbinding) beschadigd of verbogen is.

Controleer bij abnormale trillingen of na een botsing met een extern obstakel het apparaat, met name de verticuteereenheid (messenas, messen, afstandsbusen en schroefverbinding), de behuizing en de uitwerpklep, op beschadigingen en losse onderdelen en voer de vereiste reparaties uit voordat u het apparaat opnieuw start en ermee werkt. Laat de noodzakelijke reparaties door een vakman – STIHL beveelt hiervoor de STIHL vakhandelaar aan – uitvoeren, indien u niet over de benodigde kennis beschikt.

4.7 Onderhoud en reparaties

Voorafgaand aan reinigings-, instel-, reparatie- en onderhoudswerkzaamheden:

- apparaat op een vaste, vlakke ondergrond zetten,
- verbrandingsmotor uitschakelen en laten afkoelen,
- bougiestekker lostrekken.

Opgelet – kans op letsel!

Houd de bougiestekker van de bougie vandaan. Een onbedoelde ontstekingsvonk kan brand of stroomschokken veroorzaken. Bij een onbedoeld contact van de bougie met de bougiestekker kan de verbrandingsmotor ineens aanslaan.



Kans op letsel!

Door aan de startkabel te trekken, gaan de messen draaien. Houd altijd voldoende afstand tot de messen, in het bijzonder de handen en de voeten, wanneer u aan de startkabel trekt.

Vooral voor werkzaamheden rondom de verbrandingsmotor, het uitlaatspruitstuk en de geluiddemper eerst laten afkoelen. De temperaturen kunnen tot 80 °C en meer oplopen. **Kans op brandwonden!**

Direct contact met motorolie kan gevaarlijk zijn; ook mag motorolie niet worden gemorst.

STIHL adviseert het bijvullen of verversen van motorolie door een STIHL vakhandelaar te laten uitvoeren.

Reiniging:

na gebruik moet het gehele apparaat zorgvuldig worden gereinigd. (⇒ 11.2)

Maak de aangekoekte resten met een houten staaf los. Reinig de onderkant van het apparaat met een borstel en water.

Gebruik nooit hogedrukreinigers en reinig het apparaat niet onder stromend water (bijvoorbeeld met een tuinslang). Gebruik geen agressieve reinigingsmiddelen. Dergelijke reinigingsmiddelen kunnen kunststoffen en metalen zodanig beschadigen dat de veiligheid van uw STIHL apparaat mogelijk in het geding komt.

Om brandgevaar te voorkomen, moet u de gebieden rond de koelluchtopeningen, koelvinnen en rondom de uitlaat vrij houden van bijv. gras, stro, mos, bladeren of uitstromend vet.

Onderhoudswerkzaamheden:

Er mogen alleen onderhoudswerkzaamheden worden uitgevoerd die in deze gebruiksaanwijzing vermeld staan. Alle andere werkzaamheden dient u door een vakhandelaar te laten uitvoeren. Neem **altijd** contact op met een vakhandelaar als u niet over de vereiste kennis en gereedschappen beschikt. STIHL raadt aan onderhoudswerkzaamheden en reparaties uitsluitend door de STIHL vakhandelaar te laten uitvoeren. STIHL vakhandelaren volgen regelmatig cursussen en krijgen voortdurend technische informatie ter beschikking gesteld.

Gebruik uitsluitend gereedschappen, accessoires of combi-apparaten die voor dit apparaat door STIHL zijn goedgekeurd of technisch gelijkwaardige onderdelen, om de kans op ongevallen met letsel of

schade aan het apparaat te voorkomen. Neem bij vragen contact op met een vakhandelaar.

Originele STIHL gereedschappen, accessoires en vervangingsonderdelen zijn wat betreft hun eigenschappen optimaal op het apparaat en de behoeften van de gebruiker afgestemd. Originele STIHL vervangingsonderdelen zijn herkenbaar aan het STIHL onderdeelnummer, het STIHL logo en eventueel het STIHL symbool op de onderdelen. Op kleine onderdelen kan ook alleen het teken staan.

Houd waarschuwings- en instructiestickers altijd leesbaar en schoon. Beschadigde of verloren gegane stickers moeten via uw STIHL vakhandelaar door nieuwe originele stickers worden vervangen. Let er bij het vervangen van een onderdeel door een nieuw onderdeel op dat het nieuwe onderdeel van dezelfde stickers is voorzien.

Werk aan de verticuteereenheid uitsluitend met dikke werkhandschoenen en met de uiterste voorzichtigheid.

Om veiligheidsredenen moeten brandstofbevattende onderdelen (brandstofleiding, brandstofkraan, brandstoftank, tankdop, aansluitingen enz.) regelmatig op beschadigingen en lekkages worden geïnspecteerd en indien nodig door een erkende vakman worden vervangen (STIHL raadt de STIHL vakhandelaar aan).

Zorg te allen tijde voor een veilig gebruik van het apparaat doordat alle moeren, bouten en schroeven goed zijn aangehaald.

Inspecteer het gehele apparaat en de opvangbox (accessoire - niet meegeleverd) op gezette tijden, in het bijzonder vóór de opslag van het apparaat (bijv. vóór de winterpauze), op slijtage en beschadigingen. Versleten of beschadigde onderdelen moeten om veiligheidsredenen direct worden vervangen, om ervoor te zorgen dat het apparaat altijd in veilige staat is.

Laat beschadigde geluiddempers en beschermplaten vervangen. U mag de verticuteermachine niet gebruiken wanneer de geluiddemper beschadigd is.

Wijzig de instellingen van de verbrandingsmotor nooit en jaag deze niet over zijn toeren.

Als onderdelen of veiligheidsvoorzieningen voor onderhoudswerkzaamheden zijn verwijderd, moeten deze weer meteen en correct worden aangebracht.

4.8 Opslag bij langdurige bedrijfsonderbrekingen

Zet de verbrandingsmotor uit en zet de verticuteereenheid in de transportstand,

- voordat u de verticuteermachine achterlaat of het apparaat onbeheerd achterlaat.

Het afgekoelde apparaat in een droge, afgesloten ruimte bewaren.

Controleer of het apparaat tegen gebruik door onbevoegden (bijv. kinderen) is beveiligd.

Reinig het apparaat voor het opslaan (bijv. winterpauze) grondig.

Sla het apparaat in een veilige staat op.

Sla het apparaat zodanig op een horizontale ondergrond op, dat het niet per ongeluk kan weggrollen.

4.9 Afvoer

Voer apparaat en brandstoffen (motorolie en brandstof) aan het eind van de levensduur ervan op de daarvoor bestemde wijze af. Maak het apparaat onbruikbaar voordat het als afval wordt verwerkt. Maak de verbrandingsmotor onklaar voordat u het apparaat als afval afvoert om ongevallen te voorkomen. Daartoe de bougiekabel verwijderen, de tank ledigen en motorolie aftappen.

Kans op letsel door de verticuteereenheid!

Laat ook een apparaat aan het eind van de levensduur ervan nooit zonder toezicht staan. Bewaar het apparaat en de messen altijd buiten het bereik van kinderen.

5. Toelichting van de symbolen



Opgelet!

Lees vóór ingebruikname de gebruiksaanwijzing en de veiligheidsinstructies en volg deze op.



Kans op letsel!

Houd andere personen uit de gevarezone.

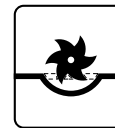
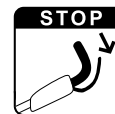

Kans op letsel!

Voorzichtig, scherp werkge-reedschap. – Pas op dat u uw vingers en tenen niet snijdt. – De messen blijven na het uitschakelen van de verbrandingsmotor nog even draaien. – Trek de bougiestekker los voordat u onderhoudswerkzaamheden gaat uitvoeren.

Draag gehoorbescherming.

Draag een veiligheidsbril.

Verbrandingsmotor starten.

Verbrandingsmotor uitschakelen.

Verticuteereenheid in transportstand

Verticuteereenheid in werkstand

6. Leveringsomvang



Pos.	Omschrijving	st.
A	Basistoestel	1
B	Platkopbout met kabelgeleiding	2
C	Draaiknop	2
D	Kabelclip	2
-	Gebruiksaanwijzing	1
-	Gebruiksaanwijzing verbrandingsmotor	1

7. Apparaat klaarmaken voor gebruik



Kans op letsel!

Neem de veiligheidsaanschuivingen in het hoofdstuk "Voor uw veiligheid" in acht. (⇒ 4.)

Ga bij het uit de verpakking halen van de verticuteermachine te werk zoals beschreven in het hoofdstuk "Transport van het apparaat". Draag altijd handschoenen en raak de messen niet aan. (⇒ 4.4)

- Zet het apparaat voor alle beschreven werkzaamheden op een vlakke en stevige ondergrond.

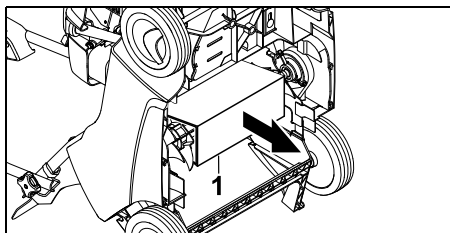

- Verwijder het ingestoken karton (1) aan de onderkant van het apparaat.

7.1 Duwstang monteren



Bovenstuk duwstang monteren:

- bovenstuk duwstang (1) aan beide onderstukken van de duwstang bevestigen.
- Bouten met vlakke kop met kabelgeleiding (B) van binnen naar buiten door boringen steken en met draaiknoppen (C) vastschroeven.
- Kabel motorstop (2) aan de kabelgeleiding rechts (3) en kabel (4) zoals afgebeeld aan de kabelgeleiding links (5) vasthaken.

Kabelclips monteren:

- Eerste kabelclip (D) op bovenstuk duwstang monteren. Afstand tussen kabelclip en schakelaar: **25 - 27 cm**
- Tweede kabelclip (D) op onderstuk duwstang monteren.
- Kabel motorstop (2) zoals afgebeeld in beide kabelclips aanbrengen. Lip (6) sluiten en laten vastklikken.

7.2 Startkabel vast- en loshaken



- Trek vóór het vast- en loshaken van de startkabel de bougiestekker uit de verbrandingsmotor – breng deze daarna zo nodig weer aan.

Vasthaken:

- duw de motorstopbeugel (1) naar de duwstang en houd deze vast.

- Trek de startkabel (2) langzaam uit en houd deze vast. Laat de motorstopbeugel los.
- Haak de startkabel (2) in de kabelhouder (3) vast.

Loshaken:

- haak de startkabel (2) bij de kabelhouder (3) los en laat deze langzaam teruggaan.

7.3 Brandstof en motorolie



! Schade aan het apparaat vermijden!

Vul voor de eerste start motorolie bij. Voor het vullen met motorolie en tanken een aangepast vulhulpstuk (bijv. trechter) gebruiken.

Motorolie:

Gegevens over de te gebruiken motorolie en de vulhoeveelheid olie vindt u in de gebruiksaanwijzing van de verbrandingsmotor. Controleer de inhoud regelmatig (zie gebruiksaanwijzing verbrandingsmotor). Zorg ervoor dat de olie niet onder of boven het juiste peil komt te staan. Olietankdop voor het in gebruik nemen van de verbrandingsmotor goed vastschroeven.



Brandstof:

Advies:
Verse merkbrandstoffen,
Loodvrije benzine.
Gegevens over de brandstofkwaliteit (octaangetal) vindt u in de gebruiksaanwijzing van de verbrandingsmotor.



7.4 Duwstang omklappen



Gevaar voor knellen!

Door het losdraaien van de draaiknoppen (1) kan het bovenstuk duwstang omklappen. Het bovenstuk van de duwstang (2) daarom steeds op het hoogste punt met één hand vasthouden, terwijl u de draaiknoppen losmaakt.

Transportstand – voor het ruimtebesparend transporteren en opslaan:

- Startkabel loshaken. (⇒ 7.2)
- Draaiknoppen (1) zo ver eruit schroeven dat deze vrij draaien en het bovenstuk duwstang (2) naar voren klappen om en op het apparaat laten liggen.



De schroefdraadloze gedeeltes van de platkopbouten voorkomen dat de draaiknoppen vanzelf van de bouten kunnen lopen (bescherming tegen verlies).

Werkstand – voor het duwen van het apparaat:

- bovenstuk duwstang (2) naar achter opklappen en met een hand vasthouden.
- Draaiknoppen (1) vastschroeven.
- Startkabel inhaken. (⇒ 7.2)

7.5 Verticuteereenheid

Verticuteereenheid in werkstand laten zakken:



Kans op letsel!

De verticuteermachine gaat naar voren wanneer u de roterende verticuteereenheid laat zakken.

- Hendel verticuteereenheid (1) zoals afgebeeld in pijlrichting in de werkstand zetten. De verticuteereenheid zakt naar de ingestelde werkdiepte. (⇒ 7.6)



Verticuteereenheid in transportstand optillen:



- hendel verticuteereenheid (1) in transportstand zetten en laten vastklikken.

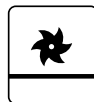

7.6 Werkdiepte instellen



Er kunnen zes verschillende werkdieptes worden ingesteld.

Stand 1:
kleinste werkdiepte

Stand 6:
grootste werkdiepte

Verstelbereik: **25 mm.**

- **1** Hendel verticuteereenheid (1) in transportstand zetten en laten vastklikken. (⇒ 7.5)
- **2** Gewenste werkdiepte met de draaiknop werkdiepte (2) instellen.

Aanwijzingen:

- begin altijd op de kleinste werkdiepte (**stand 1**) te verticuteren. Levert het verticuteren geen goed resultaat, vergroot de werkdiepte dan stapsgewijs.
- U kunt de **slijtage van de messen** compenseren door een grotere werkdiepte te kiezen.
- Stand 5 en 6 moet u niet kiezen wanneer de messen nieuw zijn, omdat dan bij het verticuteren de graswortels beschadigd kunnen raken.



De juiste werkdiepte hangt af van de slijtage van de messen en de ondergrond. Door het draaien van de messen en door het eigen gewicht wordt de verticuteermachine tegen de grasmat geduwd: Daardoor gaan de messen op een zachte ondergrond dieper de bodem in dan op een vaste ondergrond.

8. Aanwijzingen voor werken

8.1 Aanwijzingen m.b.t. het verticuteren

Door **regelmatig verticuteren** wordt het gazon ongevoeliger voor droogte, hitte en koude. De jaarlijkse beluchting maakt het gras minder bevattelijk voor ziekten en bovendien worden hierdoor aangestampte en kale plekken (bijv. door balspelen en feesten of partijen) behandeld. – U krijgt een gelijkmatig groeiend en groen gazon.

Tijdstip:

het beste tijdstip voor het jaarlijkse verticuteren is het vroege voorjaar. Bewerkt u het gazon meer dan eenmaal per jaar met de verticuteermachine, dan mag dit niet hartje zomer en ook niet in de tweede helft van de herfst plaatsvinden.

Het gazon heeft na het verticuteren een paar weken rust nodig. Het is daarom optimaal om het gazon tijdens de groeifase in het voorjaar te verticuteren.

Sterk vervuilde gazons moet u tweemaal per jaar behandelen: de eerste keer in het voorjaar en de tweede keer in het najaar.

Vorbereiding van de grasmat:

maai het gras vóór het verticuteren af tot een hoogte van ca. 2 tot 3 cm. Hoe korter het gras is gemaaid, des te beter u het kunt verticuteren.

Het gazon mag niet net ingezaaid, nat of al te droog zijn.

Tips voor het beste werkresultaat:

- haal de bodem slechts oppervlakkig open, om de graswortels niet te beschadigen. (⇒ 7.6)
- Laat de verticuteermachine in rechte en evenwijdige banen rijden.
- Houd een constante rijsnelheid aan.
- Zet de verticuteereenheid vóór het keren altijd in de transportstand. (⇒ 7.5)
- Blijf niet te lang op één punt stilstaan.
- Bij een sterk vervuilt gazon verticuteert u een tweede maal, maar dan haaks op de eerder gemaakte banen.

Na het verticuteren:

- haal al het geverticuteerd materiaal van het gazon.

- Bemest het gazon en zaai eventueel ontstane kale plekken bij.
- Besproei het gazon royaal met water.

8.2 Werkgebied van de gebruiker



- Bij het starten en bij draaiende verbrandingsmotor moet de gebruiker zich om veiligheidsredenen altijd in het werkgebied bevinden achter de duwstang. Neem steeds de door de duwstang bepaalde veiligheidsafstand in acht.
- De verticuteermachine mag uitsluitend door één persoon worden bediend, derden moeten zich buiten de gevarezone bevinden. (⇒ 4.)

8.3 Wanneer de verticuteereenheid blokkeert

- Onmiddellijk de verbrandingsmotor uitzetten en de bougiestekker lostrekken.
- Daarna de machine, in het bijzonder de verticuteereenheid, controleren op beschadigingen en de oorzaak van de storing verhelpen.

9. Veiligheidsvoorzieningen

Voor een veilige bediening en ter voorkoming van onjuist gebruik is het apparaat van verschillende veiligheidsvoorzieningen voorzien.



Kans op letsel!

Bij een eventueel defect aan een van de veiligheidsvoorzieningen mag het apparaat niet in bedrijf worden genomen. Neem contact op met een vakhandelaar. STIHL beveelt de STIHL vakhandelaar aan.

9.1 Veiligheidsvoorzieningen

De verticuteermachine is met veiligheidsvoorzieningen uitgerust om een onopzettelijk contact met de messen en het uitgeworpen geverticuteerd materiaal te voorkomen.

Hiertoe behoren de behuizing, de uitwerplep en de correct gemonteerde duwstang.

9.2 Motorstopbeugel



De verticuteermachine is voorzien van een motorstopvoorziening.

Tijdens het gebruik wordt na het loslaten van de motorstopbeugel (10) de verbrandingsmotor uitgeschakeld.

10. Apparaat in gebruik nemen

10.1 Verbrandingsmotor starten



Kans op letsel!

Start de verbrandingsmotor alleen, als de verticuteereenheid in de transportstand staat. Kantel de verticuteermachine nooit om deze te starten.



Na het opstarten werkt de verbrandingsmotor dankzij de vaste aandrijfsnelheid steeds met optimaal toerental.

- Controleer het olie- en brandstofpeil. (⇒ 7.3)
- **1** Druk de motorstopbeugel (1) naar de duwstang en houd deze vast.
- **2** Trek de startkabel (2) langzaam uit tot de compressieweerstand. Trek aansluitend krachtig en snel door tot de volledige armlengte. Laat de startkabel (2) weer langzaam teruggaan, opdat deze weer correct wordt opgerold.
- Voer deze actie opnieuw uit tot de verbrandingsmotor aanslaat.
- Laat om te gaan verticuteeren de verticuteereenheid vervolgens in werkstand zakken en het gazon bewerken. (⇒ 7.5)

10.2 Verbrandingsmotor uitschakelen



- Zet de verticuteereenheid in de transportstand. (⇒ 7.5)
- Laat de motorstopbeugel (1) los. De verbrandingsmotor en het verticuteermes komen na een korte uitlooptijd tot stilstand.

11. Onderhoud

11.1 Algemeen



Kans op letsel!

Neem de veiligheidswaarschuwingen in het hoofdstuk 'Voor uw veiligheid' in acht. (⇒ 4.).

Jaarlijks onderhoud door de vakhandelaar:

de verticuteermachine moet elk jaar door een vakhandelaar worden geïnspecteerd. STIHL beveelt hiervoor de STIHL vakhandelaar aan.

11.2 Apparaat reinigen

Onderhoudsinterval: na elk gebruik



Door het apparaat zorgzaam te behandelen, beschermt u het tegen beschadigingen en verlengt u de levensduur.

- Verticuteermachine op een stevige, horizontale en vlakke ondergrond zetten.
- Vóór het op zijn kant zetten in de reinigingspositie de opvangbox (accessoire – niet meegeleverd) losshaken en de brandstoftank ledigen.

• Reinigingspositie:

De bovenstuk duwstang (1) omklappen (⇒ 7.4) en de uitwerpklep (2) omhoogtrekken. Verticuteermachine aan de voorkant door optillen aan de handgreep (3) omhoog klappen. De verticuteermachine zoals afgebeeld neerzetten en bovenstuk duwstang op de bodem leggen.

- Apparaat met wat water, een borstel of een doek reinigen. Aangekoekte resten met een houten staaf losmaken. Indien nodig, speciaal reinigingsmiddel (bijvoorbeeld STIHL speciale reiniger) gebruiken.
- Waterstralen of hogedrukreinigers nooit op onderdelen van de verbrandingsmotor, V-riem, pakkingen of lagere richten.
- De verticuteereenheid en de koelvinnen van de verbrandingsmotor reinigen.

11.3 Verticuteereenheid



Kans op letsel!

Versleten messen kunnen afbreken en ernstig letsel veroorzaken. Houd u daarom altijd strikt aan de onderhoudsinstructies.

Onderhoudsinterval: vóór elk gebruik

- Klap de verticuteermachine omhoog in de reinigingspositie. (⇒ 11.2)
- Controleer de verticuteereenheid (bestaande uit messenas, messen, moeren, ringen en afstandsbussen) op slijtage, stevige montage, scheuren of andere beschadigingen.

Slijtage controleren:

vervang de messen wanneer de bodem zelfs op de grootste werkdiepte (stand 6) niet meer wordt opengehaald. Vervang de messen altijd als een complete set.

Slijp messen nooit bij!

Laat defecte of versleten onderdelen door een vakhandelaar repareren of vervangen. STIHL beveelt een STIHL vakhandelaar aan.

11.4 Wielen

De lagere van de wielen zijn onderhoudsvrij.

11.5 Verbrandingsmotor

Onderhoudsinterval:

zie gebruiksaanwijzing verbrandingsmotor.

Algemene aanwijzingen:

gebruiks- en onderhoudsaanwijzingen in de gebruiksaanwijzing verbrandingsmotor in acht nemen.

Voor een lange gebruiksduur is het van belang de olie op peil te houden, regelmatig de olie te verversen en het luchtfilter te vervangen.

De aanbevolen intervallen voor het verversen van olie en informatie over motorolie en de bij te vullen hoeveelheid olie vindt ook in de gebruiksaanwijzing verbrandingsmotor.

De koelvinnen moeten altijd schoon worden gehouden om een goede koeling van de verbrandingsmotor te garanderen.

11.6 Opslag en winterpauze

- Verticuteermachine in een droge, afgesloten en stofvrije ruimte opslaan. Het apparaat altijd buiten het bereik van kinderen zetten.
- De verticuteermachine mag alleen in goede staat worden opgeslagen, zo nodig duwstang omklappen.
- Zorg ervoor dat alle moeren, bouten en schroeven vast zijn aangedraaid, vernieuw onleesbaar geworden waarschuwingaanwijzingen op het apparaat, controleer de gehele machine en de opvangbox (accessoire - niet meegeleverd) op slijtage of beschadigingen. Versleten of beschadigde onderdelen vervangen.
- Eventuele storingen aan het apparaat moeten in de regel voor het opbergen worden verholpen.

Bij een langere stilstand van de verticuteermachine (winterpauze) bijkomend de volgende punten in acht nemen:

- alle buitendelen van het apparaat, met de koelvinnen zorgvuldig reinigen.
- Alle bewegende delen goed insmeren met olie of vet.
- Ledig de brandstoftank en de carburator (bijvoorbeeld door leeg te rijden).
- Schroef de bougie eruit en giet door de bougieboring circa 3 cm³ motorolie in de verbrandingsmotor. Laat de verbrandingsmotor een paar keer zonder bougie doordraaien.



Brandgevaar!

Houd de bougiestekker uit de buurt van het bougiegat (gevaar voor ontsteking).

- Schroef de bougie er weer in.
- Ververs de olie volgens de Gebruiksaanwijzing verbrandingsmotor.
- Dek de verbrandingsmotor goed af en bewaar het apparaat in een droge, stofarme ruimte in de normale stand (staand op de 4 wielen).

12. Transport

12.1 Transport



Kans op letsel!

Lees vóór het transport het hoofdstuk "Voor uw veiligheid" en volg de instructies op. (⇒ 4.) Draag het apparaat alleen met behulp van iemand anders. Draag steeds geschikte beschermkleding (veiligheidsschoenen, werkhandschoenen). Voor het optillen of transporteren, de bougiestekker lostrekken.

Apparaat dragen:

- draag de verticuteermachine altijd met twee personen. Houd altijd voldoende afstand tot het mes, met name wat betreft de voeten en benen. Apparaat aan de handgreep (1) en aan het bovenstuk duwstang (2) of bij omgeklapt bovenstuk duwstang aan de onderstukken duwstang (3) optillen of dragen.

Apparaat vastsjorren:

- zeker de verticuteermachine en de opvangbox (accessoire - niet meegeleverd) met geschikte bevestigingsmiddelen op het laadoppervlak. Transporteer het apparaat uitsluitend staand op de wielen.
- Maak de kabels of gordels aan de onderstukken duwstang (3), aan de vooras (4) en aan de stang van de behuizing onder de uitwerpklep (5) vast.

13. Slijtage minimaliseren en schade voorkomen

Belangrijke aanwijzingen voor het onderhoud van de productgroep

Verticuteermachine, handgeduwd, met verbrandingsmotor (STIHL RL)

De firma STIHL aanvaardt in geen geval aansprakelijkheid voor materiële schade en persoonlijk letsel die het gevolg zijn van het niet in acht nemen van de instructies in de gebruiksaanwijzing, met name betreffende veiligheid, bediening en onderhoud, of die optreden door gebruik van niet toegestane aanbouw- of vervangingsonderdelen.

Neem de volgende belangrijke aanwijzingen in acht om schade of overmatige slijtage aan uw STIHL apparaat te vermijden:

1. Slijtageonderdelen

Sommige onderdelen van het STIHL apparaat zijn ook bij gebruik volgens de voorschriften aan normale slijtage onderhevig en moeten afhankelijk van de gebruikswijze en gebruiksduur tijdig worden vervangen.

Dit omvat o. a.:

- mes
- V-riem
- opvangbox (accessoire – niet meegeleverd)

2. Inachtneming van de voorschriften in deze gebruiksaanwijzing

Het STIHL apparaat moet zo zorgvuldig mogelijk worden gebruikt, onderhouden en opgeslagen, zoals omschreven in deze gebruiksaanwijzing. Voor alle beschadigingen die door het niet in acht nemen van veiligheids-, bedienings- en onderhoudsaanwijzingen worden veroorzaakt, is de gebruiker zelf verantwoordelijk.

Dit geldt met name voor:

- niet door STIHL goedgekeurde wijzigingen aan het product.
- het gebruik van niet door STIHL goedgekeurde gebruiksstoffen (smeermiddelen, benzine en motorolie, zie gegevens van de fabrikant van de verbrandingsmotor).
- Het gebruik van gereedschappen of accessoires die niet voor het apparaat zijn goedgekeurd, niet geschikt zijn of van een minder goede kwaliteit zijn.
- niet reglementair gebruik van het product.
- gebruik van het product bij sport- of wedstrijd-evenementen.
- gevolgschade door een product met defecte onderdelen verder te gebruiken.

3. Onderhoudswerkzaamheden

Alle in het hoofdstuk "Onderhoud" vermelde werkzaamheden moeten regelmatig worden uitgevoerd.

Voor zover deze onderhoudswerkzaamheden niet door de gebruiker zelf kunnen worden uitgevoerd, moeten deze aan een vakhandelaar worden overgelaten.

STIHL raadt aan onderhoudswerkzaamheden en reparaties uitsluitend bij de STIHL vakhandelaar te laten uitvoeren.

STIHL vakhandelaren volgen regelmatig cursussen en krijgen voortdurend technische informatie ter beschikking gesteld.

Als deze werkzaamheden niet worden uitgevoerd, kan er schade ontstaan waarvoor de gebruiker verantwoordelijk is.

Hiertoe behoren onder andere:

- corrosie en andere gevolgschade door ondeskundige opslag.
- beschadigingen aan het apparaat door het gebruik van kwalitatief minderwaardige reserveonderdelen.
- beschadigingen door niet tijdig of ondeskundig uitgevoerd onderhoud resp. beschadigingen door onderhouds- of reparatiewerkzaamheden die niet in werkplaatsen van vakhandelaren zijn uitgevoerd.

14. Milieubescherming



Geverticuteerd materiaal hoort niet in de vuilnisbak, maar moeten worden gecomposteerd.

De verpakkingen, het apparaat en de accessoires zijn van recyclebaar materiaal gefabriceerd en moeten overeenkomstig worden verwerkt.

Door materiaalresten afzonderlijk en milieubewust te verwerken, ondersteunt u het hergebruik van waardevolle stoffen. Daarom moet het apparaat na afloop van de gebruikelijke levensduur als bijzonder afval worden verwerkt. Onjuiste verwijdering kan de gezondheid schaden en het milieu belasten. Raadpleeg bij het afvoeren de informatie in het hoofdstuk "Afvoeren". (⇒ 4.9)

Neem contact op met het recyclingcenter of uw vakhandelaar voor nadere informatie over het deskundig afvoeren van afvalproducten.

15. Standaard reserveonderdelen

Set messen:
6290 007 1000

16. Accessoires

Opvangbox **AFK 050**:
6910 700 9600

17. Conformiteitsverklaring

17.1 EU-conformiteitsverklaring Verticuteermachine STIHL RL 540.0

STIHL Tirol GmbH
Hans Peter Stihl-Straße 5
6336 Langkampfen
Oostenrijk

verklaart op eigen verantwoordelijkheid dat

- Type: Verticuteermachine
- Merk: STIHL
- Type: RL 540.0
- Motorvermogen: 2,2 kW
- Productiecode: 6290

voldoet aan de betreffende bepalingen van de richtlijnen 2000/14/EC, 2006/42/EC, 2014/30/EU en 2011/65/EU en overeenkomstig de op de productiedatum geldende versies van de volgende normen is ontwikkeld en geproduceerd: EN 13684 en EN 14982.

Voor het bepalen van het gemeten en gewaarborgde geluidsniveau is gehandeld volgens richtlijn 2000/14/EC, bijlage V.

- Gemeten geluidsniveau: 92,0 dB(A)
- Gegarandeerd geluidsniveau: 94 dB(A)

De technische documentatie is bewaard bij STIHL Tirol GmbH.

Het bouwjaar en het machinenummer staan op de verticuteermachine vermeld.

Langkampfen, 02/11/2020.

STIHL Tirol GmbH

namens

Matthias Fleischer, Hoofd Onderzoek en Ontwikkeling

namens

Sven Zimmermann, Hoofd Kwaliteit

18. Technische gegevens

RL 540.0

Serienummer	6290
Motor, type	4-takt verbrandingsmotor
Type	Kohler HD675
Nominaal vermogen bij nominaal toerental	2,2 - 2800 kW - omw./min.
Cilinderinhoud	149 cc
Brandstoftank	1,4 l
Startsysteem	Trekkoord
Verticuteerinrichting	14 vaste, verticale messen

Aandrijving verticuteermessen	permanent
Hoogste motortoerental	2800 omw./min.
Werkbreedte	38 cm
Werkdiepte	6 standen, verstelbaar 25 mm
Wiel-Ø voor	180 mm
Wiel-Ø achter	180 mm
Lengte	131 cm
Breedte	54 cm
Hoogte	111 cm
Gewicht	33 kg

Geluidsemissie:

Conform 2000/14/EG / S.I. 2001/1701:

Gegarandeerd geluidsniveau L_{WAd}	94 dB(A)
Onzekerheid K_{WA}	2 dB(A)

Conform EN 13684:

Geluidsdrukkniveau op werkplek L_{pA}	81 dB(A)
Onzekerheid K_{pA}	3 dB(A)

Vibraties hand-arm:

Aangegeven trillingsemisiewaarde volgens EN 12096:

Gemeten waarde a_{hw}	4,12 m/sec ²
Onzekerheid K_{hw}	2,06 m/sec ²

Meting volgens EN 20643, EN 13684

18.1 REACH

REACH duidt op een EG-verordening inzake het registeren, analyseren en toestaan van chemicaliën.

Voor informatie over het voldoen aan de REACH-verordening (EG) nr. 1907/2006 gaat u naar www.stihl.com/reach

19. Defectopsporing

✘ Neem eventueel contact op met een vakhandelaar. STIHL beveelt de STIHL vakhandelaar aan.

📖 Zie gebruiksaanwijzing verbrandingsmotor.

Storing:

De verbrandingsmotor start niet

Mogelijke oorzaak:

- Motorstopbeugel niet bediend
- Geen brandstof in de tank; brandstofleiding verstopt
- Verticuteereenheid niet in transportstand
- Slechte, vervuilde of oude brandstof in de tank
- Luchtfilter vervuuld
- Bougiestekker is van bougie afgekoppeld; ontstekingskabel is niet goed op de stekker aangesloten
- Bougie vol roet of beschadigd; verkeerde afstand elektroden

Oplossing:

- motorstopbeugel naar de duwstang duwen en vasthouden (⇒ 10.1)
- Brandstof bijvullen; brandstofleidingen reinigen (⇒ 7.3), (📖), (✘)
- Verticuteereenheid in transportstand zetten (⇒ 7.5)
- Alleen recente merkbrandstof, loodvrije benzine gebruiken; carburator reinigen (📖), (✘)
- Luchtfilter reinigen (📖), (✘)
- Bougiestekker aanbrengen; verbinding tussen ontstekingskabel en stekker controleren (📖), (✘)
- Bougie reinigen of vervangen; afstand elektroden instellen (📖), (✘)

Storing:

Slecht starten of verminderen van het vermogen van de verbrandingsmotor

Mogelijke oorzaak:

- Verticuteereenheid niet in transportstand
- Verticuteerhuis verstopt
- Maaien met te grote werkdiepte of te hoge rijsnelheid
- Water in de brandstoftank en carburator; carburator is verstopt
- Brandstoftank vervuuld
- Luchtfilter vuil
- Bougie vol roet

Oplossing:

- Verticuteereenheid in transportstand zetten (⇒ 7.5)
- Verticuteerhuis reinigen (bougiestekker lostrekken!) (⇒ 11.2)
- Kleinere werkdiepte instellen of de rijsnelheid verlagen (⇒ 7.6)
- Brandstoftank ledigen, brandstofleiding en carburator reinigen (📖), (✘)
- Brandstoftank reinigen (📖), (✘)
- Luchtfilter reinigen (📖), (✘)
- Bougie reinigen (📖), (✘)

Storing:

Verbrandingsmotor wordt zeer heet.

Mogelijke oorzaak:

- Te laag oliepeil in de verbrandingsmotor.
- Koelvinnen zijn vuil.

Oplossing:

- Oliepijl controleren en zo nodig motorolie verversen. (⇒ 7.3)
- Koelvinnen reinigen. (⇒ 11.2)

Storing:

Sterke trillingen tijdens gebruik

Mogelijke oorzaak:

- Verticuteereenheid defect
- Bevestiging van de verbrandingsmotor is los

Oplossing:

- Messen, messenas, afstandsbussen, schroefverbinding en lagers van de verticuteereenheid controleren, zo nodig repareren (⇒ 11.3), (✘)
- Verbrandingsmotor vastschroeven (✘)

Storing:

Slecht werkresultaat

Mogelijke oorzaak:

- Messen te laag ingesteld (kale plekken, veel gras in het geverticuteerd materiaal)
- Messen te hoog ingesteld (er wordt weinig of geen mos verwijderd)
- Messen hebben hun slijtagegrens bereikt
- V-riem defect, versleten of te slap

Oplossing:

- Werkdiepte verminderen (⇒ 7.6)
- Werkdiepte vergroten (⇒ 7.6)
- Messen vervangen (⇒ 11.3), (✘)
- V-riem vervangen (✘)

Storing:

Messen draaien niet

Mogelijke oorzaak:

- V-riem defect
- Verticuteereenheid defect

Oplossing:

- V-riem vervangen (✘)
- Verticuteereenheid repareren (⇒ 11.3), (✘)

Storing:

Verticuteereenheid kan niet worden opgeheven of neergelaten

Mogelijke oorzaak:

- Kabel defect of losgehaakt

Oplossing:

- Kabel vervangen of repareren (✘)

Storing:

Werkdiepte kan niet worden ingesteld

Mogelijke oorzaak:

- Verticuteereenheid in werkstand
- Draaiknop of verstelelement defect

Oplossing:

- Verticuteereenheid in transportstand zetten (⇒ 7.5)
- Draaiknop of verstelelement repareren (✘)

20. Onderhoudsschema

20.1 Leveringsbevestiging

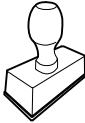
Model: _____
Serienummer: <input type="text"/> <input type="text"/> <input type="text"/> <input type="text"/> <input type="text"/> <input type="text"/> <input type="text"/> <input type="text"/> <input type="text"/>
Datum: <input type="text"/> <input type="text"/> <input type="text"/> <input type="text"/> <input type="text"/> <input type="text"/>

Volgende onderhoudsbeurt
Datum: <input type="text"/> <input type="text"/> <input type="text"/> <input type="text"/> <input type="text"/> <input type="text"/>

20.2 Servicebevestiging



Geef deze gebruiksaanwijzing bij onderhoudswerkzaamheden aan uw STIHL vakhandelaar. Hij geeft in de voorgedrukte velden aan welke servicewerkzaamheden er zijn uitgevoerd.

 Service uitgevoerd op

 Datum volgende servicebeurt

Gentile cliente,

congratulazioni per aver scelto STIHL. Progettiamo e fabbrichiamo prodotti della massima qualità secondo le esigenze della nostra clientela. I nostri prodotti risultano altamente affidabili anche in caso di sollecitazioni estreme.

STIHL offre la massima qualità anche nell'assistenza. I nostri rivenditori garantiscono consulenza e istruzioni competenti e un'assistenza tecnica completa.

La ringraziamo per la fiducia e le auguriamo buon lavoro con il Suo prodotto STIHL.



Dr. Nikolas Stihl

IMPORTANTE! LEGGERE PRIMA DELL'USO E CONSERVARE.

1. Indice

Avvertenze sulle istruzioni per l'uso	84
Informazioni generali	84
Introduzione alla lettura delle presenti istruzioni per l'uso	84
Descrizione dell'apparecchio	84
Per la vostra sicurezza	85
Informazioni generali	85
Fare rifornimento - Trattamento della benzina	86
Abbigliamento ed equipaggiamento	86
Trasporto dell'attrezzo	87
Prima dell'uso	87
Durante il lavoro	88
Manutenzione e riparazioni	90
Rimessaggio durante periodi di non utilizzo prolungati	91
Smaltimento	91
Descrizione dei simboli	91
Equipaggiamento fornito	92
Preparazione per la messa in servizio dell'apparecchio	92
Montaggio del manubrio	92
Aggancio e sgancio del cavo di avviamento	93
Carburante e olio motore	93
Chiusura del manubrio	93
Unità di arieggiamento	93
Regolazione profondità di lavoro	93
Istruzioni di lavoro	94
Indicazioni per arieggiare il terreno	94
Zona di lavoro dell'utente	94
Se l'unità di arieggiamento si blocca	95
Dispositivi per la sicurezza	95
Dispositivi di protezione	95
Staffa di arresto motore	95
Messa in servizio dell'apparecchio	95
Avviamento del motore a combustione	95
Spegnimento del motore a combustione	95
Manutenzione	95
Informazioni generali	95
Pulizia dell'apparecchio	96
Unità di arieggiamento	96
Ruote	96
Motore a combustione	96
Rimessaggio e pausa invernale	96
Trasporto	97
Trasporto	97
Minimizzare l'usura ed evitare danni	97
Tutela dell'ambiente	98
Ricambi standard	98
Accessori	98
Dichiarazione di conformità	98
Dichiarazione di conformità EU	
Arieggiatore STIHL RL 540.0	98
Indirizzo amministrazione generale STIHL	99
Indirizzi società di distribuzione STIHL	99
Indirizzi importatori STIHL	99
Dati tecnici	99
REACH	100
Risoluzione guasti	100
Programma Assistenza Tecnica	101
Conferma di consegna	101
Conferma dell'esecuzione del servizio	101

2. Avvertenze sulle istruzioni per l'uso

2.1 Informazioni generali

Le presenti istruzioni per l'uso sono la traduzione **delle istruzioni per l'uso originali** del produttore ai sensi della Direttiva CE 2006/42/EC.

STIHL si impegna continuamente per migliorare la propria gamma di prodotti. Si riserva pertanto il diritto di apportare modifiche concernenti entità di fornitura, forma, tecnologia ed equipaggiamenti. Per tale motivo, non può essere rivendicato alcun diritto sulla base delle indicazioni e figure contenute nel presente manuale.

Nelle presenti istruzioni per l'uso potrebbero essere descritti modelli che non sono disponibili in tutti i paesi.

Le presenti istruzioni per l'uso sono tutelate dal diritto d'autore. Tutti i diritti sono riservati, in particolare il diritto di duplicazione, traduzione ed elaborazione con sistemi elettronici.

2.2 Introduzione alla lettura delle presenti istruzioni per l'uso

Le immagini e i testi descrivono una determinata fase di lavoro.

Tutti i simboli applicati sull'apparecchio sono spiegati nelle presenti istruzioni per l'uso.

Direzione dello sguardo:

Direzione dello sguardo durante l'utilizzo "sinistra" e "destra" nelle istruzioni per l'uso:

l'utente si trova dietro l'apparecchio e guarda nel senso di marcia in avanti.

Indicazione capitolo:

Una freccia indica i relativi capitoli e sottocapitoli che contengono ulteriori chiarimenti. Il seguente esempio rimanda a un capitolo: (⇒ 4.)

Contrassegni dei paragrafi del testo:

Le istruzioni descritte possono essere contrassegnate come indicato negli esempi qui di seguito.

Operazioni che richiedono l'intervento dell'utente:

- Svitare la vite (1) con un cacciavite, azionare la leva (2) ...

Indicazioni generali:

- Uso del prodotto durante manifestazioni sportive o gare.

Testi con note aggiuntive:

Paragrafi del testo con informazioni aggiuntive sono contrassegnati da uno dei simboli qui di seguito descritti, in modo da evidenziarli nelle istruzioni per l'uso.



Pericolo!

Pericolo di infortunio e lesioni gravi a persone. È necessario adottare un determinato comportamento o evitare determinate azioni.



Attenzione!

Pericolo di lesioni a persone. Un determinato comportamento evita possibili lesioni.



Attenzione!

Leggere lesioni o danni a cose che possono essere evitati con un determinato comportamento.



Nota

Informazioni per un uso migliore dell'apparecchio e per evitare eventuali comandi errati.

Testi con riferimento ad immagini:

Le immagini che spiegano l'uso dell'apparecchio sono riportate all'inizio di queste istruzioni per l'uso.

Il simbolo della fotocamera consente di attribuire il testo delle istruzioni per l'uso alla corrispondente illustrazione nelle pagine con le immagini.



3. Descrizione dell'apparecchio



- 1 Parte superiore del manubrio con componenti regolabili
- 2 Fascetta fermacavo
- 3 Cavo di comando starter
- 4 Manopola
- 5 Targhetta dati prestazioni con numero di macchina
- 6 Scocca
- 7 Impugnatura per il trasporto
- 8 Motore a combustione
- 9 Sportello deflettore
- 10 Staffa di arresto motore
- 11 Manopola profondità di lavoro
- 12 Leva unità di arieggiamento

4. Per la vostra sicurezza

4.1 Informazioni generali



Durante il lavoro con l'apparecchio attenersi scrupolosamente alle presenti norme di prevenzione

antifortunistica.



Leggere con attenzione le istruzioni per l'uso complete prima della prima messa

funzione e conservarle con cura per un uso successivo.

Attenersi alle indicazioni per l'uso e la manutenzione contenute nelle istruzioni per l'uso del motore a combustione fornite separatamente.

Queste misure cautelative sono indispensabili per garantire la sicurezza dell'utente; l'elenco non è tuttavia completo. Utilizzare l'apparecchio con la massima attenzione e senso di responsabilità e tener presente che l'utente o chi maneggia l'apparecchio è responsabile di eventuali incidenti ad altre persone o loro proprietà.

Familiarizzare con i componenti di comando e con l'uso dell'attrezzo.

L'attrezzo può essere utilizzato solo da persone che hanno letto le istruzioni per l'uso e sono in grado di maneggiare l'attrezzo stesso. Prima della prima messa in funzione l'utente dovrebbe acquisire istruzioni pratiche e competenti. L'utente dovrebbe farsi spiegare dal venditore o da un esperto come usare l'attrezzo in modo sicuro.

In base a tali istruzioni l'utente, in particolare, dovrebbe essere consapevole che per lavorare con l'attrezzo sono necessarie un'estrema cura e concentrazione.

Anche quando l'attrezzo viene utilizzato in modo corretto, non è possibile escludere i rischi residui.



Pericolo di morte per soffocamento!

Non lasciare giocare i bambini con il materiale di imballaggio, in quanto sussiste il pericolo di soffocamento. Tenere assolutamente il materiale di imballaggio fuori dalla portata dei bambini.

Affidare o prestare l'apparecchio e tutti gli attrezzi accessori solo a persone che conoscono e sanno maneggiare correttamente questo modello. Le istruzioni per l'uso sono parte dell'apparecchio e devono essere sempre consegnate all'utente.

Utilizzare l'apparecchio solo se ci si trova in buone condizioni psicofisiche. Se non si è in buone condizioni di salute si dovrebbe chiedere al proprio medico se si è in grado di lavorare con l'apparecchio. Non usare l'apparecchio dopo aver consumato bevande alcoliche, farmaci o droghe che pregiudicano la prontezza di riflessi.

Assicurarsi che l'utente disponga di capacità fisiche, sensoriali e psichiche adeguate per utilizzare e maneggiare l'attrezzo. Se l'utente dispone di capacità fisiche, sensoriali o psichiche limitate, può lavorare esclusivamente sotto la supervisione o la guida di una persona responsabile.

Assicurarsi che l'utente sia maggiorenne oppure stia seguendo un corso di formazione sotto supervisione secondo le norme nazionali.

Uso conforme:

L'apparecchio è destinato esclusivamente ad arieggiare il terreno. Non è consentito un uso diverso e può essere pericoloso o può causare danni all'apparecchio.

L'apparecchio è stato progettato per un uso privato.

Attenzione – Pericolo di incidente!

A causa dei pericoli in cui potrebbe incorrere l'utente, non è consentito utilizzare l'apparecchio per i seguenti lavori (elenco incompleto):

- per ripassare i bordi di cespugli, siepi e arbusti,
- per tagliare piante rampicanti,
- per la cura di piante che crescono sul tetto della casa e nei portafiori sui balconi,
- per tritare e sminuzzare scarti della potatura di alberi e siepi,
- per pulire sentieri (aspirazione, soffiatura),
- per spianare sporgenze del terreno come ad esempio tane di talpe,
- per trasportare residui di arieggiamento, a meno che non sia nell'apposito cesto di raccolta erba (accessorio – non compreso nella fornitura).

Per motivi di sicurezza ogni modifica all'apparecchio, ad eccezione del montaggio di accessori approvati da STIHL, è vietata e fa decadere la validità della garanzia. Il rivenditore specializzato STIHL sarà lieto di fornire informazioni sugli accessori omologati.

In particolare è vietato apportare modifiche all'apparecchio volte ad accrescerne la potenza o il numero di giri del motore a combustione o del motore elettrico.

Con l'apparecchio non devono essere trasportate persone, in particolare bambini, animali o oggetti.

Prestare particolare attenzione in caso di utilizzo in giardini pubblici, parchi, campi sportivi, lungo strade e in agricoltura e selvicoltura.



Attenzione! Pericoli per la salute dovuti all'esposizione alle vibrazioni! Un'esposizione eccessiva alle vibrazioni può

essere causa di disturbi circolatori e danni al sistema nervoso, in particolare per persone affette da problemi circolatori. Rivolgersi a un medico in caso di sintomi che potrebbero essere stati originati da un'esposizione eccessiva alle vibrazioni. Questi sintomi vengono percepiti essenzialmente alle dita, alle mani o ai polsi e sono, ad esempio, (elenco non completo):

- perdita della sensibilità tattile,
- dolori,
- insufficienza muscolare,
- colorazione alterata della pelle,
- fastidioso formicolio.

Durante il funzionamento, tenere il manubrio in modo saldo con entrambe le mani nella posizione prevista, senza irrigidirsi.

Pianificare i tempi di lavoro in modo da evitare elevate sollecitazioni per un periodo di tempo prolungato.

Rilasciare l'attrezzo solo se si trova su una superficie piana e non vi è rischio di scivolamento.

4.2 Fare rifornimento - Trattamento della benzina



Pericolo di morte!

La benzina è velenosa e altamente infiammabile.

Conservare la benzina solo negli appositi contenitori (taniche). Riposizionare sempre correttamente e serrare i tappi del serbatoio. Per motivi di sicurezza sostituire sempre il tappo del serbatoio nel caso fosse danneggiato.

Non utilizzare bottiglie per bevande o altri contenitori simili per smaltire o immagazzinare prodotti d'esercizio come per es. carburante. Qualcuno, in particolare bambini, potrebbe essere indotto a berne il contenuto.



Tenere la benzina lontano da scintille, fiamme vive, fiamme costanti, fonti di calore e altre fonti infiammabili. Non fumare!

Riempire il serbatoio solo all'aperto e non fumare durante il riempimento.

Prima di riempire il serbatoio spegnere il motore a combustione e lasciarlo raffreddare.

La benzina deve essere versata nel serbatoio prima di avviare il motore. Mentre il motore a combustione è in funzione o quando la macchina è calda, non è consentito aprire il tappo del serbatoio o rabboccare con benzina.

Non riempire il serbatoio carburante!

Per consentire l'espansione del carburante, non caricare mai il carburante oltre il bordo inferiore del bocchettone di rifornimento.



Attenersi alle indicazioni aggiuntive delle Istruzioni per l'uso del motore a combustione.

Nel caso in cui fosse fuoriuscita della benzina, avviare il motore a combustione solo dopo aver pulito la superficie imbrattata. Accendere l'apparecchio solo quando i vapori di benzina si sono completamente volatilizzati (asciugare).

Asportare subito eventuale carburante versato.

Cambiare d'abito nel caso in cui ci si fosse sporcati di benzina.

Non riporre mai l'apparecchio con benzina nel serbatoio all'interno di un edificio. I vapori di benzina che si formerebbero potrebbero venire a contatto con una fiamma viva o scintille e incendiarsi.

Se fosse necessario svuotare il serbatoio, effettuare l'operazione all'aperto.

4.3 Abbigliamento ed equipaggiamento



Durante il lavoro portare sempre calzature robuste con soles antiscivolo. Non lavorare mai a piedi nudi o, per esempio, con sandali.



Durante il lavoro indossare sempre protezioni per l'udito e occhiali di protezione. Indossarli durante tutta la durata di utilizzo.



Durante l'esecuzione di lavori di manutenzione e riparazione ed anche durante il trasporto dell'apparecchio indossare

sempre guanti da lavoro e legare e raccogliere i capelli in un foulard o in un cappello.

Mettere in funzione l'apparecchio solo se si indossano pantaloni lunghi e indumenti aderenti al corpo.

Non indossare mai indumenti larghi che potrebbero impigliarsi in parti in movimento (leva di comando) e nemmeno gioielli, cravatte o sciarpe.

4.4 Trasporto dell'attrezzo

Per evitare di ferirsi con parti affilate e surriscaldare dell'attrezzo indossare sempre guanti di protezione (⇒ 4.3).

Non trasportare l'apparecchio se il motore a combustione è in funzione.

Prima del trasporto

- spegnere il motore a combustione,
- portare l'unità di arieggiamento in posizione di trasporto,
- attendere l'arresto delle lame e
- staccare il cappuccio candela di accensione.

Trasportare l'apparecchio solo con il motore a combustione freddo e con il serbatoio del carburante vuoto.

Tenere conto del peso dell'apparecchio e utilizzare dispositivi di caricamento adeguati (rampe di carico, dispositivi di sollevamento).

Durante il trasporto bloccare l'apparecchio e le parti dell'apparecchio (es. il cesto di raccolta erba disponibile come accessorio) sul pianale di carico con mezzi di ancoraggio (cinghie, corde, ecc.) appropriati.

Durante il sollevamento e il trasporto evitare il contatto con le lame.

Attenersi in particolare alle indicazioni riportate nel capitolo "Trasporto". In tale capitolo è riportato come sollevare o ancorare l'apparecchio. (⇒ 12.1)

Durante il trasporto dell'apparecchio osservare le norme di legge locali, in particolare, le disposizioni in materia di sicurezza del carico e trasporto di oggetti su piani di carico.

4.5 Prima dell'uso

Accertarsi che l'apparecchio sia utilizzato solo da persone che hanno letto le istruzioni per l'uso.

Prima di utilizzare l'attrezzo per la prima volta, rimuovere il materiale di imballaggio e le sicurezze di trasporto.

Prima della messa in funzione dell'apparecchio controllare la tenuta stagna del sistema di alimentazione carburante, verificando in particolare le parti a vista come per es. il serbatoio, il tappo del serbatoio e le connessioni dei tubi flessibili. Non avviare il motore a combustione in caso di perdite o danneggiamento – **Pericolo di incendio!** Prima della messa in servizio far riparare l'apparecchio da un rivenditore specializzato.

Attenersi alle prescrizioni locali relative agli orari di funzionamento consentiti per gli apparecchi da giardino con motore a combustione.

Non utilizzare l'apparecchio su superfici lastricate o con ghiaia, dove materiale espulso potrebbe provocare lesioni.

Controllare sempre tutto il terreno su cui verrà impiegato l'apparecchio e rimuovere pietre, bastoni, fili metallici, ossa o altri corpi estranei che potrebbero essere aspirati ed espulsi dall'apparecchio. L'erba alta occulta facilmente eventuali ostacoli (p.es. ceppi, radici).

Contrassegnare pertanto prima di eseguire il lavoro con l'apparecchio tutti i corpi estranei (ostacoli) sulla superficie del prato che non possono essere rimossi.

Prima dell'utilizzo dell'attrezzo sostituire tutti componenti danneggiati, usurati e difettosi. Sostituire le etichette di avvertenza e di pericolo illeggibili o danneggiate applicate sull'attrezzo. Il rivenditore specializzato STIHL sarà lieto di fornire etichette sostitutive e ogni altro ricambio necessario.



Pericolo di lesioni!

Parti usurate o danneggiate (ad es. lame non affilate) possono compromettere la sicurezza dell'attrezzo e causare lesioni all'utente.

Usare l'apparecchio solo se è in **perfetto stato di funzionamento**. Prima di ogni messa in funzione controllare quindi,

- se l'apparecchio è stato assemblato in base alle istruzioni riportate nel manuale,
- se l'unità di arieggiamento (albero lame, lame, boccole distanziali e collegamento a vite) è in perfetto stato; in particolare controllarne il corretto posizionamento, e verificare la presenza di danni (tacche o fessurazioni) e usura,

- se i dispositivi di protezione (es. sportello deflettore con tamponi in gomma, scocca, manubrio, staffa di arresto motore) sono in perfetto stato e funzionano correttamente,
- se il cesto di raccolta erba (accessorio – non compreso nella fornitura) non è danneggiato ed è perfettamente montato; non usare un cesto di raccolta danneggiato.

Se necessario, eseguire tutti i lavori richiesti o rivolgersi a un rivenditore specializzato. STIHL consiglia di rivolgersi a un rivenditore specializzato STIHL.

4.6 Durante il lavoro



Tenere lontano persone estranee dalla zona di pericolo. Non lavorare mai se nella zona di pericolo si trovano persone, soprattutto bambini, o animali.

I dispositivi di inserimento e di sicurezza montati sull'apparecchio non vanno staccati né ponticellati. In particolare, non fissare mai la staffa di arresto motore alla stegola (ad es. legandola).

Il manubrio deve essere sempre montato correttamente e non può essere modificato. Non mettere mai in funzione l'apparecchio con il manubrio chiuso.

Non attaccare mai oggetti al manubrio (p. es. indumenti da lavoro).

Non utilizzare l'apparecchio in caso di pioggia, temporali e, in particolare, in caso di pericolo di fulmini!

Lavorare solo alla luce del giorno o con una buona illuminazione.

Se il suolo è umido aumenta il pericolo di infortuni a causa della ridotta stabilità. Muoversi con particolare cautela per evitare di scivolare. Se possibile, evitare di utilizzare l'apparecchio su un terreno umido.

Non lasciare l'apparecchio sotto la pioggia.

Gas di scarico:



Pericolo di morte per avvelenamento!

In caso di nausea, mal di testa, disturbi alla vista (p. es. il campo visivo si restringe), disturbi all'udito, vertigini, diminuzione delle capacità di concentrazione, interrompere immediatamente il lavoro. Tali sintomi possono essere inoltre causati anche da una concentrazione troppo elevata dei gas di scarico.



Non appena si avvia il motore a combustione, l'apparecchio produce gas di scarico velenosi.

I gas di scarico contengono monossido di carbonio, un gas nocivo incolore ed inodore, ed altre sostanze nocive. Non mettere mai in funzione il motore a combustione in locali chiusi oppure scarsamente ventilati.

Avviamento:

Avviare l'apparecchio con cautela. Osservare le istruzioni fornite nel capitolo "Messa in servizio dell'apparecchio" (⇒ 10.1). Avviare l'apparecchio secondo le istruzioni riduce il pericolo di lesioni.

Pericolo di lesioni!

Se il cavo di avviamento salta rapidamente indietro, la mano e il braccio vengono trascinati verso il motore a combustione,

nella fase di rilascio del cavo avviamento. Il contraccolpo può causare fratture alle ossa, schiacciamenti e slogature.

Assicurarsi sempre che, all'avviamento, la distanza tra i piedi e le lame sia adeguata.

Durante l'avviamento non ribaltare l'apparecchio.

Non avviare il motore a combustione se il canale di scarico non è coperto con lo sportello deflettore o con il cesto di raccolta erba (accessorio – non compreso nella fornitura).

Lavori su terreni in pendenza:

Lavorare sui terreni in pendenza sempre in direzione trasversale, mai in direzione longitudinale.

Qualora l'utente perdesse il controllo lavorando in direzione longitudinale, potrebbe anche essere investito dall'apparecchio che sta arieggiando il terreno.

Prestare particolare attenzione quando si cambia la direzione di marcia sul pendio.

Fare sempre attenzione ad assumere una posizione stabile sui pendii ed evitare di lavorare su pendii troppo ripidi.

Per motivi di sicurezza non è consentito usare l'apparecchio su pendii con una pendenza superiore a 25° (46,6%).

Pericolo di lesioni!

25° di inclinazione del pendio

corrispondono a una pendenza verticale di 46,6 cm su 100 cm di lunghezza orizzontale.

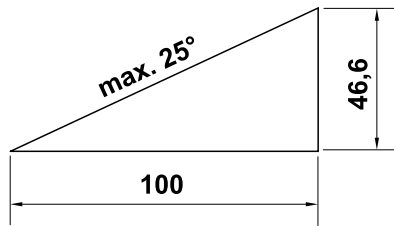

Al fine di garantire una lubrificazione sufficiente del motore a combustione, durante l'utilizzo dell'apparecchio su terreni in pendenza, attenersi scrupolosamente alle istruzioni per l'uso del motore a combustione in dotazione.

Durante il lavoro:



Attenzione – Pericolo di lesioni!

Non avvicinare mai mani o piedi a parti in movimento. Non toccare mai lame rotanti. Mantenere sempre una certa distanza dall'apertura di scarico. Mantenere sempre la distanza di sicurezza data dal manubrio.

Non cercare di ispezionare l'unità di arieggiamento con l'apparecchio in funzione. Non aprire lo sportello deflettore e/o non rimuovere il cesto di raccolta erba (accessorio – non compreso nella fornitura) per nessun motivo finché le lame sono in movimento. Le lame in movimento possono causare lesioni.

Non appoggiarsi all'apparecchio e accertarsi sempre di poter mantenere sempre l'equilibrio e il contatto con il suolo.

Condurre l'apparecchio solo a passo d'uomo e durante il taglio dell'erba mai ad andatura veloce. Conducendo

l'apparecchio ad andatura veloce aumenta il pericolo di lesioni, nel caso in cui si dovesse inciampare, scivolare, ecc.

Tenere presente che durante l'arieggiamento le lame penetrano maggiormente nel terreno se sono abbassate o se si passa sopra a sporgenze del terreno. Se le lame sono posizionate troppo in basso, l'arieggiatore potrebbe accelerare inavvertitamente con conseguente perdita di controllo sull'apparecchio.

Prima di invertire il senso di marcia dell'apparecchio, portare sempre l'unità di arieggiamento in posizione di trasporto.

Fare particolare attenzione quando si gira l'apparecchio o lo si tira verso di sé.
Pericolo di inciampare!

Eventuali oggetti (impianti di irrigazione, paletti, valvole per l'acqua, fondamenta, cavi elettrici, ecc.) presenti sul tappeto erboso devono essere aggirati. Non passare mai sopra questi oggetti estranei.

Utilizzare l'apparecchio con particolare prudenza quando si lavora in prossimità di pendii, bordi di terreni, fossati e argini. In particolare, assicurarsi di mantenere una distanza adeguata da tali punti pericolosi.



Tener presente che le lame continueranno a funzionare per alcuni secondi prima di arrestarsi completamente.

Spegnere il motore a combustione e portare l'unità di arieggiamento in posizione di trasporto,

- prima di spingere l'arieggiatore verso la superficie da trattare o via da essa.
- prima di spingere l'arieggiatore su un terreno non erboso,

- prima di piegare l'apparecchio per il trasporto,
- prima di regolare la profondità di lavoro,
- prima di aprire lo sportello deflettore o di rimuovere il cesto di raccolta erba (accessorio – non compreso nella fornitura),
- prima di smettere di lavorare con l'arieggiatore o quando si lascia incustodito l'apparecchio,
- Prima di rabboccare il serbatoio. Eseguire il rifornimento di carburante solo con il motore a combustione freddo. **Pericolo d'incendio!**

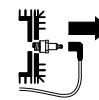

Arrestare il motore a combustione, portare l'unità di arieggiamento in posizione di trasporto ed scollegare il cappuccio della candela di accensione,

- prima di chiudere il manubrio,
- prima di sollevare o trasportare l'apparecchio.



Spegnere il motore a combustione, scollegare il cappuccio della candela di accensione e assicurarsi che le lame siano completamente ferme,

- prima di controllare, pulire o eseguire lavori sull'apparecchio,
- prima di eliminare blocchi o intasamenti nell'unità di arieggiamento o nel canale di scarico,
- nel caso ci sia stato uno scontro con un corpo estraneo. Verificare la presenza di eventuali danni all'apparecchio ed eseguire le riparazioni necessarie prima di riavviare l'apparecchio e di lavorarci.

- se l'apparecchio vibra in modo anomalo. In questo caso è necessario eseguire un controllo immediato.



Pericolo di lesioni causato da componenti difettosi!

Un'eccessiva vibrazione dell'apparecchio in genere è indice di un guasto.

In particolare, non si deve azionare l'apparecchio se l'unità di arieggiamento è piegata o danneggiata (albero lame, lame, boccole distanziali e collegamento a vite).

In caso di vibrazioni anomale o a seguito di uno scontro con un corpo estraneo, controllare l'apparecchio e in particolare l'unità di arieggiamento (albero lame, lame, boccole distanziali e collegamento a vite), la scocca e lo sportello deflettore per verificare che non ci siano danni o parti lente. Eseguire quindi le riparazioni necessarie prima di riavviare l'apparecchio e di riprendere a lavorarci. Qualora non si abbiano le conoscenze adeguate, far eseguire le riparazioni necessarie a personale qualificato. STIHL consiglia di rivolgersi a un rivenditore specializzato STIHL.

4.7 Manutenzione e riparazioni

Prima dell'inizio dei lavori di pulizia, registrazione, riparazione e manutenzione:

- posizionare l'apparecchio su un terreno piano e sicuro,
- spegnere il motore a combustione e lasciarlo raffreddare e

- scollegare il cappuccio candela di accensione.



Attenzione - Pericolo di lesioni!

Tenere lontano il cappuccio della candela di accensione dalla candela di accensione, in quanto una scintilla di accensione accidentale può causare incendi o scosse elettriche.

Un contatto accidentale della candela di accensione con il cappuccio candela di accensione può causare l'avviamento indesiderato del motore a combustione.



Pericolo di lesioni!

Tirando il cavo di avviamento le lame iniziano a ruotare. Assicurarsi sempre che la distanza dalle lame sia sufficiente, in particolare la distanza dei piedi e delle gambe quando si tira il cavo di avviamento.

In particolare, prima di eseguire dei lavori in prossimità del motore a combustione, del collettore di scarico e del silenziatore far raffreddare l'apparecchio. Le temperature potrebbero raggiungere gli 80°C ed oltre. **Pericolo di ustioni!**

Il contatto diretto con l'olio motore può essere pericoloso, inoltre l'olio motore non deve essere versato.

STIHL consiglia di fare eseguire il rifornimento dell'olio motore oppure un cambio dell'olio motore da un rivenditore specializzato STIHL.

Pulizia:

Dopo lo svolgimento dei lavori, è necessario pulire con cura l'intero apparecchio. (⇒ 11.2)

Eliminare con un bastoncino di legno i residui attaccati. Pulire il lato inferiore dell'apparecchio con spazzola e acqua.

Non utilizzare mai apparecchi di pulitura ad alta pressione e non pulire l'apparecchio sotto acqua corrente (p. es. con una canna per innaffiare).

Non usare detergenti aggressivi.

Detergenti di questo tipo potrebbero danneggiare le parti in plastica e metallo pregiudicando la sicurezza di funzionamento dell'apparecchio STIHL.

Per prevenire il rischio di incendio tenere sgombra la zona intorno alle aperture aria di raffreddamento, alle alette di raffreddamento e allo scarico da p. es. erba, paglia, muschio, foglie o perdite di olio.

Lavori di manutenzione:

Eseguire solo i lavori di manutenzione descritti nelle presenti istruzioni per l'uso; far eseguire ogni altro intervento da un rivenditore specializzato.

Se non si dispone delle conoscenze e degli attrezzi necessari, rivolgersi **sempre** a un rivenditore specializzato.

STIHL raccomanda di far eseguire lavori di manutenzione e riparazione solo da un rivenditore specializzato STIHL.

Ai rivenditori specializzati STIHL vengono offerti corsi di formazione e ricevono informazioni tecniche aggiornate regolarmente.

Utilizzare solo utensili, accessori e attrezzi accessori, omologati da STIHL per questo apparecchio o parti tecniche dello stesso tipo. In caso contrario non è possibile escludere l'eventualità di incidenti con danni a persone o danni all'apparecchio. Per eventuali domande rivolgersi a un rivenditore specializzato.

Gli attrezzi, gli accessori e le parti di ricambio originali STIHL hanno caratteristiche ottimali per l'utilizzo sull'apparecchio e sono concepiti

espressamente per soddisfare le esigenze dell'utente. Le parti di ricambio originali STIHL sono riconoscibili dal relativo codice STIHL per parti di ricambio, dalla scritta STIHL e eventualmente dal contrassegno STIHL per parti di ricambio. Su parti piccole potrebbe esserci unicamente il contrassegno.

Mantenere pulite e leggibili le etichette adesive di avvertimento ed informazione. Etichette adesive danneggiate o perse devono essere sostituite con un'etichetta originale nuova ottenibile presso il proprio rivenditore STIHL. Se si sostituisce un componente con un particolare nuovo, verificare che sul particolare nuovo sia stata applicata la stessa etichetta adesiva.

Eseguire i lavori sull'unità di arieggiamento solo con estrema attenzione e indossando guanti da lavoro.

Per motivi di sicurezza verificare regolarmente che tutti i componenti di apporto del carburante (linea e rubinetto carburante, serbatoio carburante, tappo serbatoio, raccordi, ecc.) non siano danneggiati e che non vi siano perdite in nessun punto. Se necessario, provvedere alla loro sostituzione da parte di un rivenditore specializzato (STIHL consiglia di rivolgersi a un rivenditore STIHL).

Mantenere ben serrati tutti i dadi, i bulloni e le viti in modo da garantire un funzionamento sicuro dell'apparecchio in ogni momento.

Controllare regolarmente se l'intero apparecchio e il cesto di raccolta erba (accessorio – non compreso nella fornitura), in particolare prima del rimessaggio (es. prima della pausa invernale), presentano danni o usura. Per motivi di sicurezza, sostituire le parti

usurate o danneggiate in modo da garantire sempre un funzionamento sicuro dell'apparecchio.

Far sostituire il silenziatore e le lamiere di protezione danneggiate. Non utilizzare mai l'arieggiatore se il silenziatore è danneggiato.

Non modificare mai la registrazione base del motore a combustione e non ruotarlo eccessivamente.

Nel caso in cui, durante lo svolgimento di lavori di manutenzione, si smontassero componenti o dispositivi di protezione, è necessario montarli nuovamente al termine dei lavori, attenendosi alle istruzioni prescritte.

4.8 Rimessaggio durante periodi di non utilizzo prolungati

Spegnere il motore a combustione e portare l'unità di arieggiamento in posizione di trasporto,

- prima di smettere di lavorare con l'arieggiatore o quando si lascia incustodito l'apparecchio.

Conservare l'apparecchio adeguatamente raffreddato in un locale asciutto, chiuso e con poca polvere.

Assicurarsi che l'apparecchio non possa essere usato da persone non autorizzate (p. es. da bambini).

Pulire a fondo l'apparecchio prima del rimessaggio (p. es. per la pausa invernale).

Custodire l'apparecchio solo in perfetto stato.

Conservare l'attrezzo su una superficie piana in modo che non possa accidentalmente scivolare.

4.9 Smaltimento

Assicurarsi che al termine della sua durata operativa, apparecchio e relativi fluidi operativi (olio motore e carburante), vengano consegnati a centri di smaltimento specializzati. Rendere l'apparecchio inutilizzabile prima di consegnarlo per lo smaltimento. Per prevenire incidenti, rendere il motore a combustione inutilizzabile prima di consegnarlo per lo smaltimento. A tale scopo staccare in particolare il cavo dell'accensione, svuotare il serbatoio e scaricare l'olio motore.

Pericolo di lesioni causate dall'unità di arieggiamento!

Non lasciare mai un apparecchio incustodito anche se non viene più utilizzato. Assicurarsi che l'apparecchio e le lame vengano conservati fuori dalla portata di bambini.

5. Descrizione dei simboli



Attenzione!

Prima della messa in funzione, leggere ed osservare le istruzioni per l'uso e le indicazioni per la sicurezza.



Pericolo di lesioni!

Tenere lontano persone estranee dalla zona di pericolo.

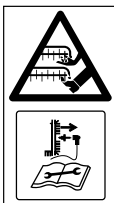

Pericolo di lesioni!

Attenzione, utensili da lavoro affilati. – Pericolo di ferirsi alle dita di mani e piedi. – Dopo l'arresto del motore a combustione, le lame ruotano ancora per alcuni secondi. – Prima di eseguire qualsiasi lavoro di manutenzione sull'attrezzo togliere il cappuccio della candela di accensione.



Indossare protezioni per l'udito.

Indossare occhiali di protezione.



Avvio del motore a combustione.



Spegnimento del motore a combustione.

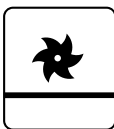

Unità di arieggiamento in posizione di trasporto



Unità di arieggiamento in posizione di lavoro

6. Equipaggiamento fornito



Pos.	Descrizione	Pz.
A	Corpo apparecchio	1
B	Vite con testa a calotta piatta con guida cavo	2
C	Manopola	2
D	Fascetta fermacavo	2
–	Istruzioni per l'uso	1
–	Istruzioni per l'uso del motore a combustione	1

7. Preparazione per la messa in servizio dell'apparecchio



Pericolo di lesioni.

Attenersi alle indicazioni di sicurezza riportate nel capitolo "Per la vostra sicurezza". (⇒ 4.)

Quando si estrae l'arieggiatore dall'imballaggio, osservare le indicazioni riportate nel capitolo "Trasporto dell'attrezzo". Nello specifico indossare guanti da lavoro ed evitare il contatto con le lame. (⇒ 4.4)

- Per l'esecuzione di tutti i lavori descritti posizionare l'attrezzo su un fondo piano e stabile.

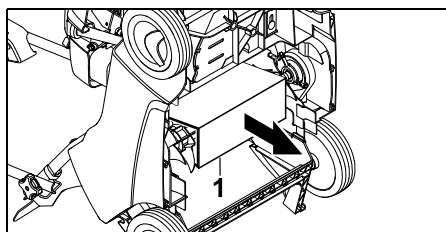

- Rimuovere il cartongaggio inserito (1) nella parte inferiore dell'attrezzo.

7.1 Montaggio del manubrio



Montaggio parte superiore manubrio:

- Collocare la parte superiore del manubrio (1) su entrambe le parti inferiori.
- Inserire le viti con testa a calotta piatta con guida cavo (B) dall'interno verso l'esterno attraverso i fori e serrarle con le manopole (C).
- Agganciare il cavo dell'arresto automatico motore (2) alla guida cavo di destra (3) e il cavo di comando dell'unità di arieggiamento (4) alla guida cavo di sinistra (5) come indicato in figura.

Montaggio delle fascette fermacavo:

- Montare la prima fascetta fermacavo (D) sulla parte superiore del manubrio. Distanza tra la fascetta fermacavo e l'interruttore: **25 - 27 cm**
- Montare la seconda fascetta fermacavo (D) sulla parte inferiore del manubrio.
- Posizionare il cavo dell'arresto automatico motore (2) nelle due fascette fermacavo come indicato in figura. Chiudere la linguetta (6) e farla innestare in posizione.

7.2 Aggancio e sgancio del cavo di avviamento



- Prima di eseguire l'aggancio e lo sgancio del cavo di comando rimuovere il cappuccio della candela di accensione dal motore a combustione e reinserirlo in caso di necessità.

Aggancio:

- Premere la staffa di arresto motore (1) verso il manubrio e mantenerla ferma.
- Estrarre lentamente il cavo di avviamento (2) e mantenerlo in questa posizione. Rilasciare la staffa di arresto motore.
- Agganciare il cavo di avviamento (2) nella guida cavo (3).

Sgancio:

- Sganciare il cavo di avviamento (2) dalla guida del cavo (3) e rimuoverlo lentamente.

7.3 Carburante e olio motore



Fare attenzione a non danneggiare l'apparecchio!

Prima della prima messa in funzione, rifornire con olio motore. Per il rifornimento dell'olio motore o del carburante, STIHL consiglia di usare un apposito attrezzo di rifornimento (p. es. un imbuto).

Olio motore:

Per il tipo di olio motore da utilizzare e la capacità serbatoio olio vedere le istruzioni per l'uso del motore a combustione.

Controllare regolarmente il livello di riempimento (vedere le istruzioni per l'uso



del motore a combustione). Fare attenzione a non far abbassare e a non superare il livello dell'olio corretto. Prima della messa in funzione del motore a combustione, serrare correttamente il tappo del serbatoio olio.

Carburante:

Suggerimento:
Carburanti di marca, di recente produzione.



Benzina senza piombo. Le istruzioni riguardanti la qualità del carburante (numero di ottani) sono disponibili nelle istruzioni per l'uso del motore a combustione.

7.4 Chiusura del manubrio



Pericolo di schiacciamento!

Svitando le manopole (1) è possibile che la parte superiore del manubrio si pieghi verso il basso. Tenere pertanto sempre la parte superiore del manubrio (2) con una mano nel punto più alto mentre si svitano le manopole.

Posizione di trasporto – per il trasporto e il rimessaggio a ingombro minimo:

- Sganciare il cavo di avviamento. (⇒ 7.2)
- Svitare le manopole (1) quel tanto che basta per ruotarle liberamente, ripiegare in avanti la parte superiore del manubrio (2) e appoggiarla sull'apparecchio.



I giri a vuoto tra le filettature delle viti con testa a calotta piatta impediscono che le manopole si svitino automaticamente dalle viti (dispositivo antiperdita).

Posizione di lavoro – per spingere l'apparecchio:

- Aprire la parte superiore del manubrio (2) all'indietro e mantenerla ferma con una mano.
- Serrare le manopole (1).
- Agganciare il cavo di avviamento. (⇒ 7.2)

7.5 Unità di arieggiamento

Abbassamento dell'unità di arieggiamento in posizione di lavoro:



Pericolo di lesioni!

Abbassando l'unità rotante di arieggiamento, l'arieggiatore si sposta in avanti.

- Portare la leva dell'unità di arieggiamento (1) in posizione di lavoro nel senso della freccia come indicato in figura. L'unità di arieggiamento viene abbassata alla profondità di lavoro impostata. (⇒ 7.6)



Sollevamento dell'unità di arieggiamento in posizione di trasporto:



- Portare la leva dell'unità di arieggiamento (1) in posizione di trasporto e farla innestare in posizione.



7.6 Regolazione profondità di lavoro



È possibile impostare **sei** profondità di lavoro diverse.

Livello 1:

Profondità di lavoro minima

Livello 6:

Profondità di lavoro massima

Intervallo di regolazione: **25 mm**.

- **1** Portare la leva unità di arieggiamento (1) in posizione di trasporto e farla innestare in posizione. (⇒ 7.5)
- **2** Regolare la profondità di lavoro desiderata con la manopola per la profondità di lavoro (2).

Note:

- iniziare tutti i lavori di arieggiamento con la profondità di lavoro più bassa (**livello 1**). Se il risultato ottenuto non fosse soddisfacente, aumentare la profondità di lavoro con incrementi successivi.
- L'**usura delle lame** può essere compensata scegliendo una profondità di lavoro maggiore.
- Non si dovrebbero selezionare i livelli 5 e 6 quando le lame sono nuove, altrimenti, durante i lavori di arieggiamento del terreno, le radici del tappeto erboso potrebbero danneggiarsi.



La profondità di lavoro dipende dall'usura delle lame e dal tipo di terreno. L'arieggiatore viene spinto contro il manto erboso dalla rotazione delle lame e dal peso dell'apparecchio stesso: pertanto se il terreno è tenero, l'apparecchio penetra più in profondità di quanto non avvenga con un terreno solido.

8. Istruzioni di lavoro

8.1 Indicazioni per arieggiare il terreno

Un prato **arieggiato regolarmente** è meno sensibile alla secchezza, alla calura e al freddo. L'aerazione annuale protegge l'erba dalle malattie; inoltre vengono rimosse compattazioni del terreno e in superfici molto calpestate (es. campi sportivi, aree destinate a party e ricevimenti). – Il risultato è un prato verde, a crescita regolare.

Periodo:

Il periodo migliore per effettuare l'arieggiamento annuale è l'inizio della primavera. Se la superficie di un prato viene tratta con un arieggiatore più volte in un anno, l'operazione di arieggiamento non dovrebbe essere effettuata in piena estate o nel tardo autunno.

Dopo l'arieggiamento, il prato impiega alcune settimane per rigenerarsi. Per questo il periodo migliore per l'arieggiamento è la primavera quando l'erba è in fase di crescita.

Uno strato eccessivo di feltro dovrebbe essere rimosso due volte l'anno: la prima volta in primavera e la seconda volta in autunno.

Preparazione della superficie da tagliare:

Prima di effettuare l'arieggiamento tagliare l'erba a un'altezza di 2-3 cm. Più l'erba è corta e più sarà efficace l'intervento d'arieggiamento.

Il prato non deve essere stato seminato di recente e non deve essere neppure bagnato o troppo asciutto.

Suggerimenti per un risultato di lavoro ottimale:

- Scalfire solo il terreno per non danneggiare le radici del tappeto erboso. (⇒ 7.6)
- Spostare l'arieggiatore lungo strisce diritte, parallele.
- Mantenere una velocità di lavoro regolare.
- Prima di invertire il senso di marcia portare sempre l'unità di arieggiamento in posizione di trasporto. (⇒ 7.5)
- Evitare di fermarsi a lungo su di uno stesso punto.
- Se lo strato di feltro è eccessivo eseguire l'intervento di arieggiamento una seconda volta spostandosi trasversalmente rispetto alle prime strisce lavorate.

Dopo l'arieggiamento:

- Liberare con cura la superficie dai residui dell'arieggiamento.
- Concimare il prato e riseminare eventuali spazi rimasti privi d'erba.
- Bagnare abbondantemente il tappeto erboso.

8.2 Zona di lavoro dell'utente



- Per motivi di sicurezza, al momento dell'accensione e con il motore a combustione in funzione l'utente deve trovarsi sempre nella zona di lavoro dietro al manubrio. Mantenere sempre la distanza di sicurezza data dal manubrio.

- L'arieggiatore deve essere usato esclusivamente da una persona sola. Altre persone eventualmente presenti devono mantenersi lontano dalla zona di pericolo. (⇒ 4.)

8.3 Se l'unità di arieggiamento si blocca

- Spegnerne immediatamente il motore a combustione e scollegare il cappuccio candela di accensione.
- Successivamente verificare la presenza di danni alla macchina, in particolare all'unità di arieggiamento ed eliminare la causa del guasto.

9. Dispositivi per la sicurezza

L'apparecchio è dotato di diversi dispositivi di sicurezza al fine di garantirne un utilizzo sicuro e di evitare un uso inappropriato.



Pericolo di lesioni!

Non mettere in funzione l'apparecchio se uno dei dispositivi per la sicurezza è difettoso. Rivolgersi a un rivenditore specializzato. STIHL consiglia di rivolgersi a un rivenditore specializzato STIHL.

9.1 Dispositivi di protezione

L'arieggiatore è dotato di dispositivi di protezione che evitano un contatto accidentale con le lame e con i residui di arieggiamento espulsi.

Tali dispositivi sono la scocca, lo sportello deflettore e il manubrio montato correttamente.

9.2 Staffa di arresto motore

L'arieggiatore è dotato di un dispositivo per l'arresto automatico del motore.



Durante il funzionamento, rilasciando la staffa di arresto motore (10) il motore a combustione si spegne.

10. Messa in servizio dell'apparecchio

10.1 Avviamento del motore a combustione



Pericolo di lesioni!

Avviare il motore a combustione solo quando l'unità di arieggiamento è in posizione di trasporto. Non piegare mai l'arieggiatore per l'avvio.



Grazie a una funzione d'impostazione velocità fissa, dopo l'avviamento il motore a combustione funziona sempre a un regime di lavoro ottimale.

- Controllare il livello dell'olio e del carburante. (⇒ 7.3)
- **1** Premere la staffa di arresto motore (1) verso il manubrio e tenerla premuta.

- **2** Estrarre lentamente il cavo avviamento (2) fino al punto di resistenza alla compressione. Tirarlo quindi con forza e velocemente per tutta la lunghezza del braccio. Riportare indietro lentamente il cavo di avviamento (2) al fine di consentirne il graduale riavvolgimento.
- Ripetere l'operazione fino all'avvio del motore a combustione.
- Per l'arieggiamento abbassare infine l'unità di arieggiamento in posizione di lavoro e lavorare il tappeto erboso. (⇒ 7.5)

10.2 Spegnimento del motore a combustione



- Portare l'unità di arieggiamento in posizione di trasporto. (⇒ 7.5)
- Rilasciare la staffa di arresto motore (1). Il motore a combustione e le lame di arieggiamento si arrestano dopo un breve tempo di arresto.

11. Manutenzione

11.1 Informazioni generali



Pericolo di lesioni!

Osservare in particolare le indicazioni riportate al capitolo "Per la vostra sicurezza". (⇒ 4.)

Manutenzione annuale da parte del rivenditore specializzato:

L'arieggiatore dovrebbe essere sottoposto a controllo da parte di un rivenditore specializzato almeno una volta all'anno. STIHL consiglia di rivolgersi a un rivenditore specializzato STIHL.

11.2 Pulizia dell'apparecchio



Intervallo di manutenzione: Dopo ogni impiego

Una cura scrupolosa protegge l'apparecchio da danni e ne prolunga la durata operativa.

- Collocare l'arieggiatore su una superficie piana, orizzontale e stabile.
- Prima del ribaltamento verso l'alto in posizione di pulizia, sganciare il cesto di raccolta erba (accessorio – non compreso nella fornitura) e svuotare il serbatoio carburante.
- **Posizione di pulizia:**
Chiudere la parte superiore del manubrio (1) (⇒ 7.4) e sollevare lo sportello deflettore (2). Piegare l'arieggiatore verso l'alto sulla parte anteriore sollevandolo dall'impugnatura per il trasporto (3). Parcheggiare l'arieggiatore come indicato in figura e appoggiare la parte superiore del manubrio a terra.
- Pulire l'apparecchio con poca acqua, con una spazzola oppure con un panno. Eliminare con un bastoncino di legno i residui attaccati. Se necessario, utilizzare un apposito detergente (es. il detergente speciale STIHL).

- Non dirigere mai getti d'acqua o dispositivi di pulizia ad alta pressione su componenti del motore a combustione, cinghia trapezoidale, guarnizioni e punti di supporto.
- Pulire l'unità di arieggiamento e le alette di raffreddamento del motore a combustione.

11.3 Unità di arieggiamento



Pericolo di lesioni!

Le lame usurate possono rompersi causando gravi lesioni. È pertanto indispensabile eseguire la manutenzione così come descritto.

Intervallo di manutenzione: prima di ogni impiego

- Piegare l'arieggiatore verso l'alto. (⇒ 11.2)
- Controllare se l'unità di arieggiamento (composta da albero lame, lame, dadi, rondelle e boccole distanziali) è montata saldamente in sede e se presenta eventuali fessurazioni o altri danni.

Controllo usura:

Le lame devono essere sostituite se il terreno non viene scalfito nemmeno dopo che è stata regolata la profondità di lavoro massima (livello 6). Le lame devono essere sempre sostituite come set completo.

Non riaffilare le lame!

Fare riparare o sostituire le parti difettose o usurate da un rivenditore specializzato. STIHL consiglia di rivolgersi a un rivenditore specializzato STIHL.

11.4 Ruote

I cuscinetti delle ruote non richiedono manutenzione.

11.5 Motore a combustione

Intervallo di manutenzione:

Vedere le istruzioni per l'uso del motore a combustione.

Indicazioni generali:

Attenersi alle indicazioni relative all'uso e alla manutenzione contenute nelle istruzioni per l'uso del motore a combustione allegate.

Per una lunga durata operativa è particolarmente importante che il livello dell'olio sia sempre adeguato e che il cambio del filtro dell'olio e dell'aria avvengano a scadenza regolare.

Gli intervalli raccomandati per il cambio dell'olio e le informazioni relative all'olio motore nonché alla capacità del serbatoio dell'olio sono disponibili nelle istruzioni per l'uso del motore a combustione.

Le alette di raffreddamento devono sempre essere mantenute pulite in modo da garantire un raffreddamento adeguato del motore a combustione.

11.6 Rimessaggio e pausa invernale

- Conservare l'arieggiatore in un locale asciutto, chiuso e con poca polvere. Assicurarsi che l'apparecchio sia fuori dalla portata di bambini.
- Riporre l'arieggiatore in modo da poterlo rimettere in funzione immediatamente, se necessario ripiegare il manubrio.

- Mantenere serrati tutti i dadi, i perni e le viti, sostituire etichette di pericolo e avvertenza sull'apparecchio diventate illeggibili, controllare l'intera macchina e il cesto di raccolta erba (accessorio – non compreso nella fornitura) per verificare la presenza di usura o danni. Sostituire le parti usurate o danneggiate.
- Prima di riporre l'apparecchio eliminare sempre eventuali guasti.

Se l'arieggiatore dovesse rimanere fermo per molto tempo (pausa invernale), attenersi ai seguenti punti:

- Pulire con cura tutti i particolari esterni dell'apparecchio, in modo particolare le alette di raffreddamento.
- Lubrificare o ingrassare bene tutte le parti mobili.
- Svuotare il serbatoio del carburante e il carburatore (per es. fare girare il motore al minimo finché non si esaurisce il carburante).
- Svitare la candela di accensione e versare circa 3 cm³ di olio motore nell'apertura della candela di accensione sul motore a combustione. Far girare alcune volte il motore a combustione senza candela di accensione.

⚠ Pericolo d'incendio!
Tenere lontano il cappuccio candela di accensione dal foro della candela (pericolo di incendi).

- Avvitare di nuovo la candela di accensione.
- Eseguire il cambio dell'olio secondo quanto indicato nelle Istruzioni per l'uso del motore a combustione.

- Coprire accuratamente il motore a combustione e conservare l'apparecchio in posizione normale (appoggiato sulle 4 ruote) in un luogo asciutto e non polveroso.

12. Trasporto

12.1 Trasporto



Pericolo di lesioni!

Prima del trasporto leggere attentamente il capitolo "Per la vostra sicurezza". (⇒ 4.)
Trasportare l'apparecchio solo con l'aiuto di un'altra persona. In questo caso, indossare sempre appositi indumenti di protezione (scarpe di sicurezza, guanti da lavoro robusti).
Prima di sollevare o trasportare scollegare il cappuccio candela di accensione.

Trasporto dell'apparecchio:

- Trasportare sempre l'arieggiatore in due persone. Accertarsi sempre che la distanza tra la lama e il corpo, in particolare i piedi e le gambe, sia sufficiente.
Sollevare o trasportare l'apparecchio esclusivamente afferrandolo dall'impugnatura per il trasporto (1) e dalla parte superiore del manubrio (2) oppure, se la parte superiore del manubrio è chiusa, afferrandolo dalle parti inferiori del manubrio (3).

Ancoraggio dell'apparecchio:

- Fissare l'arieggiatore e il cesto di raccolta erba (accessorio – non compreso nella fornitura) al piano di carico utilizzando elementi di ancoraggio adeguati. Trasportare l'apparecchio solo dritto sulle ruote.
- Fissare corde o cinghie alle parti inferiori del manubrio (3), all'asse anteriore (4) e alla traversa della scocca sotto lo sportello deflettore (5).

13. Minimizzare l'usura ed evitare danni

Indicazioni importanti sulla manutenzione e sulla cura del gruppo di prodotti

Arieggiatore, a spinta, con motore a combustione (STIHL RL)

La Società STIHL declina ogni responsabilità per danni a cose e persone causati dall'inosservanza delle indicazioni contenute nelle presenti istruzioni per l'uso, in particolare per quanto concerne la sicurezza, il funzionamento e la manutenzione dell'apparecchio, oppure dall'utilizzo di componenti e pezzi di ricambio non autorizzati dal costruttore.

Si prega di osservare attentamente le seguenti informazioni, importanti per la prevenzione di eventuali danni o di un'usura eccessiva del proprio apparecchio STIHL:

1. Parti soggette ad usura

Alcune parti dell'apparecchio STIHL sono soggette a normale usura, anche in caso di uso conforme alle istruzioni, e vanno pertanto sostituite per tempo a seconda del tipo e della durata d'impiego.

Si tratta per esempio di:

- Lama
- Cinghia trapezoidale
- Cesto di raccolta erba (accessorio – non compreso nella fornitura)

2. Rispetto delle indicazioni contenute nelle presenti istruzioni per l'uso

L'uso, la manutenzione e il rimessaggio degli apparecchi STIHL devono essere effettuati con cura, così come descritto nelle presenti istruzioni per l'uso. L'utente è direttamente responsabile di tutti i danni derivanti dall'inosservanza delle istruzioni per l'uso, della sicurezza e della manutenzione.

Ciò vale in modo particolare per:

- Modifiche al prodotto non autorizzate da STIHL.
- Impiego di carburanti e lubrificanti non autorizzati da STIHL (per lubrificanti, benzina e olio motore vedere le indicazioni del costruttore del motore a combustione).
- Utilizzo di utensili ed accessori non autorizzati o inadatti all'apparecchio oppure di scarsa qualità.
- Uso improprio del prodotto.
- Impiego del prodotto per manifestazioni o gare sportive.
- Danni indiretti derivanti dall'uso del prodotto con componenti difettosi.

3. Lavori di manutenzione

Tutti i lavori elencati nel paragrafo "Manutenzione" vanno eseguiti periodicamente.

Nel caso in cui l'utente non fosse in grado di effettuare questi lavori di manutenzione, dovrà rivolgersi ad un rivenditore specializzato.

STIHL raccomanda di far eseguire lavori di manutenzione e riparazione solo da un rivenditore specializzato STIHL.

Ai rivenditori specializzati STIHL vengono offerti corsi di formazione e ricevono informazioni tecniche aggiornate regolarmente.

Se non si effettuano tali lavori, potrebbero insorgere danni di cui l'utente è il diretto responsabile.

Questi comprendono anche:

- Danni derivanti da corrosione o da un rimessaggio inadeguato.
- Danni all'apparecchio derivanti dall'uso di ricambi di scarsa qualità.
- Danni al motore a seguito di manutenzione non eseguita per tempo o eseguita in modo incompleto oppure danni derivanti da lavori di manutenzione o riparazione non eseguiti in officine di rivenditori specializzati.

14. Tutela dell'ambiente



I residui di arieggiamento non devono essere smaltiti nella spazzatura, ma usati per effettuare il compostaggio.

Gli imballaggi, l'attrezzo e gli accessori sono prodotti con materiali riciclabili e come tali devono essere smaltiti.

Lo smaltimento differenziato ed ecologico dei residui di materiale favorisce il riciclaggio di sostanze riciclabili. Per questo motivo l'attrezzo, al termine della sua durata operativa, deve essere consegnato a un centro di raccolta di materiali riciclabili. Uno smaltimento non appropriato può danneggiare la salute e

inquinare l'ambiente. Per lo smaltimento attenersi alle indicazioni riportate al capitolo "Smaltimento". (⇒ 4.9)

Rivolgersi a un centro di riciclaggio o al proprio rivenditore per ottenere le corrette modalità di smaltimento di tali prodotti di scarto.

15. Ricambi standard

Set lame:
6290 007 1000

16. Accessori

Cesto di raccolta erba **AFK 050**:
6910 700 9600

17. Dichiarazione di conformità

17.1 Dichiarazione di conformità EU Arieggiatore STIHL RL 540.0

STIHL Tirol GmbH
Hans Peter Stihl-Straße 5
6336 Langkampfen
Austria

dichiara sotto la propria esclusiva responsabilità che

- Articolo: Arieggiatore
- Marchio di fabbrica: STIHL
- Modello: RL 540.0
- Potenza motore: 2,2 kW
- N. di serie: 6290

è conforme alle disposizioni pertinenti delle direttive 2000/14/EC, 2006/42/EC, 2014/30/EU ed 2011/65/EU è stato progettato e fabbricato conformemente alle versioni delle norme vigenti: EN 13684 e EN 14982.

La determinazione del livello di potenza sonora misurato e garantito è stata eseguita ai sensi della direttiva 2000/14/EC, allegato V.

- Livello di potenza sonora misurato: 92,0 dB(A)
- Livello di potenza sonora garantito: 94 dB(A)

La documentazione tecnica è conservata presso STIHL Tirol GmbH.

L'anno di costruzione e il numero di macchina sono indicati sull'arieggiatore.

Langkampfen, 02.11.2020

STIHL Tirol GmbH

p. c.



Matthias Fleischer, Direttore Ricerca e Sviluppo

p. c.



Sven Zimmermann, Direttore Qualità

17.2 Indirizzo amministrazione generale STIHL

ANDREAS STIHL AG & Co. KG
Postfach 1771
D-71301 Waiblingen

17.3 Indirizzi società di distribuzione STIHL

GERMANIA

STIHL Vertriebszentrale AG & Co. KG
Robert-Bosch-Straße 13
64807 Dieburg
Telefono: +49 6071 3055358

AUSTRIA

STIHL Ges.m.b.H.
Fachmarktstraße 7
2334 Vösendorf
Telefono: +43 1 86596370

SVIZZERA

STIHL Vertriebs AG
Isenrietstraße 4
8617 Mönchaltorf
Telefono: +41 44 9493030

REPUBBLICA CECA

Andreas STIHL, spol. s r.o.
Chrlická 753
664 42 Modřice

17.4 Indirizzi importatori STIHL

BOSNIA ERZEGOVINA

UNIKOMERC d. o. o.
Bišće polje bb
88000 Mostar
Telefono: +387 36 352560
Fax: +387 36 350536

CROAZIA

UNIKOMERC - UVOZ d.o.o.
Sjedište:
Amruševa 10, 10000 Zagreb
Prodaja:
Ulica Kneza Ljudevita Posavskog 56,
10410 Velika Gorica
Telefono: +385 1 6370010
Fax: +385 1 6221569

TURCHIA

SADAL TARIM MAKİNELERİ DIŞ
TİCARET A.Ş.
Hürriyet Mahallesi Manas Caddesi No.1
35473 Menderes, İzmir
Telefon: +90 232 210 32 32
Fax: +90 232 210 32 33

18. Dati tecnici

RL 540.0

N. di identificazione serie	6290
Modello motore	Motore a combustione a 4 tempi Kohler HD675
Tipo	
Potenza nominale a numero di giri nominale	2,2 - 2800 kW - giri/min
Cilindrata	149 ccm
Serbatoio carburante	1,4 l
Dispositivo di avviamento	Avviamento a strappo
Dispositivo di arieggiamento	14 lame verticali fisse

Azionamento lame arieggiatore	Continuo
Numero di giri motore	2800 giri/min
Larghezza di lavoro	38 cm
Profondità di lavoro	6 livelli, intervallo di regolazione 25 mm
Ø ruota anteriore	180 mm
Ø ruota posteriore	180 mm
Lunghezza	131 cm
Larghezza	54 cm
Altezza	111 cm
Peso	33 kg

Emissioni sonore:

In conformità alla norma 2000/14/EG / S.I. 2001/1701:

Livello di potenza sonora garantito	
L_{WA}	94 dB(A)
Fattore di incertezza	2 dB(A)

K_{WA}
In conformità alla norma EN 13684:

Livello di pressione acustica sul posto di lavoro L_{pA}	81 dB(A)
Fattore di incertezza	
K_{pA}	3 dB(A)

Vibrazioni mano-braccio:

Parametro prescritto di vibrazioni meccaniche conforme a EN 12096:

Valore misurato a_{hw}	4,12 m/sec ²
Fattore di incertezza	
K_{hw}	2,06 m/sec ²

Misurazione conforme a EN 20643, EN 13684

18.1 REACH

REACH indica un regolamento CE per la registrazione, valutazione e autorizzazione delle sostanze chimiche.

Ulteriori informazioni sul rispetto delle norme del regolamento REACH (CE) n. 1907/2006 sono riportate all'indirizzo www.stihl.com/reach.

19. Risoluzione guasti

✂ rivolgersi eventualmente ad un rivenditore specializzato STIHL.

📖 Vedere le istruzioni per l'uso del motore a combustione.

Guasto:

Il motore a combustione non si avvia

Causa possibile:

- Staffa di arresto motore non azionata
- Serbatoio vuoto; condotto carburante intasato
- Unità di arieggiamento non in posizione di trasporto
- Carburante nel serbatoio vecchio, sporco o di cattiva qualità
- Filtro aria sporco
- Cappuccio candela di accensione staccato; cavo di accensione fissato in modo errato sul cappuccio
- Candela di accensione imbrattata o danneggiata; distanza degli elettrodi errata

Rimedio:

- Premere la staffa di arresto motore verso il manubrio e mantenerla ferma (⇒ 10.1)
- Rabboccare il carburante; pulire il condotto carburante (⇒ 7.3), (📖), (✂)

- Portare l'unità di arieggiamento in posizione di trasporto (⇒ 7.5)
- Usare esclusivamente carburante di recente produzione, benzina senza piombo; pulire il carburatore (📖), (✂)
- Pulire il filtro aria (📖), (✂)
- Collegare il cappuccio candela di accensione; controllare il collegamento tra il cavo accensione e il cappuccio (📖), (✂)
- Pulire la candela di accensione oppure sostituirla; registrare la distanza degli elettrodi (📖), (✂)

Guasto:

Avviamento difficoltoso o potenza ridotta del motore a combustione

Causa possibile:

- Unità di arieggiamento non in posizione di trasporto
- Scocca dell'arieggiatore intasata
- Taglio dell'erba a una profondità di lavoro eccessiva o ad una velocità di spostamento dell'apparecchio eccessiva
- Acqua nel serbatoio carburante e nel carburatore; carburatore intasato
- Serbatoio carburante sporco
- Filtro aria sporco
- Candela di accensione imbrattata

Rimedio:

- Portare l'unità di arieggiamento in posizione di trasporto (⇒ 7.5)
- Pulire la scocca dell'arieggiatore (scollare il cappuccio della candela di accensione.) (⇒ 11.2)
- Impostare una profondità di lavoro inferiore o ridurre la velocità di spostamento dell'apparecchio (⇒ 7.6)
- Svuotare il serbatoio carburante, pulire il condotto carburante e il carburatore (📖), (✂)
- Pulire il serbatoio carburante (📖), (✂)

- Pulire il filtro aria (📄), (✂)
- Pulire la candela di accensione (📄), (✂)

Guasto:

Il motore a combustione diventa molto caldo.

Causa possibile:

- Livello dell'olio nel motore a combustione troppo basso.
- Alette di raffreddamento sporche.

Rimedio:

- Controllare il livello dell'olio, se necessario, sostituire l'olio motore. (⇒ 7.3)
- Pulire le alette di raffreddamento. (⇒ 11.2)

Guasto:

Forti vibrazioni durante l'esercizio

Causa possibile:

- Unità di arieggiamento difettosa
- Fissaggio del motore a combustione allentato

Rimedio:

- Controllare ed eventualmente riparare lame, albero lame, boccole distanziali, collegamento a vite e cuscinetti dell'unità di arieggiamento (⇒ 11.3), (✂)
- Serrare il motore a combustione (✂)

Guasto:

Risultato di lavoro non soddisfacente

Causa possibile:

- Regolazione lame troppo bassa (zone prive d'erba, elevata percentuale di erba nei residui dell'arieggiamento)
- Regolazione troppo alta delle lame (feltro non asportato o asportato in minima parte)

- Le lame hanno raggiunto il limite d'usura
- Cinghia trapezoidale difettosa, usurata o con tensione insufficiente

Rimedio:

- Ridurre la profondità di lavoro (⇒ 7.6)
- Aumentare la profondità di lavoro (⇒ 7.6)
- Sostituire le lame (⇒ 11.3), (✂)
- Sostituire la cinghia trapezoidale (✂)

Guasto:

Le lame non girano

Causa possibile:

- Cinghia trapezoidale difettosa
- Unità di arieggiamento difettosa

Rimedio:

- Sostituire la cinghia trapezoidale (✂)
- Riparare l'unità di arieggiamento (⇒ 11.3), (✂)

Guasto:

Impossibile sollevare o abbassare l'unità di arieggiamento

Causa possibile:

- Cavo di comando difettoso o staccato

Rimedio:

- Sostituire o riparare il cavo di comando (✂)

Guasto:

Impossibile regolare la profondità di lavoro

Causa possibile:

- Unità di arieggiamento in posizione di lavoro
- Manopola o elemento di regolazione difettosi

Rimedio:

- Portare l'unità di arieggiamento in posizione di trasporto (⇒ 7.5)

- Riparare la manopola o l'elemento di regolazione (✂)

20. Programma Assistenza Tecnica

20.1 Conferma di consegna

Modello: _____

Codice di serie:

□	□	□	□	□	□	□	□	□	□
---	---	---	---	---	---	---	---	---	---

Data: □ □ □ □ □ □ □ □ □ □

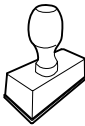

Prossima revisione

Data: □ □ □ □ □ □ □ □ □ □

20.2 Conferma dell'esecuzione del servizio



In caso di lavori di manutenzione, consegnare le presenti istruzioni per l'uso al rivenditore autorizzato STIHL. Il rivenditore conferma, negli appositi campi prestampati, l'esecuzione dei lavori di servizio.

 Servizio eseguito il

 Data del prossimo Servizio

Distinguido cliente:

Nos alegramos de que se haya decidido por STIHL. Desarrollamos y confeccionamos nuestros productos en primera calidad y con arreglo a las necesidades de nuestros clientes. De esta manera conseguimos elaborar productos altamente fiables incluso en condiciones de esfuerzo extremas.

STIHL también presta un Servicio Postventa de primera calidad. Nuestros comercios especializados garantizan un asesoramiento e instrucciones competentes, así como un amplio asesoramiento técnico.

Le agradecemos su confianza y le deseamos que disfrute de su producto STIHL.



Dr. Nikolas Stihl

IMPORTANTE: LEER ANTES DE USAR Y GUARDAR.

1. Índice

Acerca de este manual de instrucciones	103
Información general	103
Instrucciones para leer el manual	104
Descripción del equipo	104
Para su seguridad	104
Información general	104
Repostaje: manipulación de gasolina	106
Ropa y equipamiento de trabajo	106
Transporte de la máquina	107
Antes del trabajo	107
Durante el trabajo	108
Mantenimiento y reparaciones	110
Almacenamiento durante largos periodos de inactividad	111
Eliminación	111
Descripción de los símbolos	111
Contenido del suministro	112
Preparar el equipo para el servicio	112
Montar el manillar	112
Enganchar y desenganchar el cable de arranque	113
Combustible y aceite de motor	113
Abatir el manillar	113
Unidad de escarificado	113
Ajustar la profundidad de corte	114
Indicaciones para el trabajo	114
Indicaciones para el escarificado	114
Zona de trabajo del usuario	114
Si se bloquea la unidad de escarificador	115
Dispositivos de seguridad	115
Dispositivos de protección	115

Palanca de parada del motor	115
Poner el equipo en servicio	115
Arrancar el motor de combustión	115
Apagar el motor de combustión	115
Mantenimiento	115
Información general	115
Limpiar el equipo	115
Unidad de escarificador	116
Ruedas	116
Motor de combustión	116
Almacenamiento y parada invernal	116
Transporte	117
Transporte	117
Reducir el desgaste y prevenir daños	117
Protección del medio ambiente	118
Piezas de recambio habituales	118
Accesorios	118
Declaración de conformidad	118
Declaración de conformidad de la UE para escarificador STIHL RL 540.0	118
Datos técnicos	119
REACH	119
Localización de anomalías	119
Plan de mantenimiento	121
Confirmación de entrega	121
Confirmación de servicio técnico	121

2. Acerca de este manual de instrucciones

2.1 Información general

Este manual de instrucciones es una **traducción de las instrucciones de uso originales** del fabricante conforme a lo dispuesto en la Directiva 2006/42/EG.

STIHL desarrolla continuamente su gama de productos, por lo que nos reservamos el derecho de modificar los componentes suministrados en cuanto a forma, técnica y equipamiento.

Por consiguiente, las indicaciones e ilustraciones contenidas en este manual no constituyen compromiso contractual alguno.

Es posible que en este manual de instrucciones se describan modelos que no están disponibles en todos los países.

Este manual de instrucciones está protegido por derechos de autor. Quedan reservados todos los derechos, sobre todo el derecho a la reproducción, traducción y procesamiento con sistemas electrónicos.

2.2 Instrucciones para leer el manual

Las imágenes y los textos describen determinados pasos para el manejo del equipo.

Todos los símbolos que se encuentran en el equipo se explican en este manual de instrucciones.

Perspectiva:

Perspectiva "izquierda" y "derecha" del manual durante la utilización: con el usuario situado detrás del equipo y mirando en la dirección de desplazamiento hacia delante.

Referencias a capítulos:

Se hace referencia a los capítulos y subcapítulos correspondientes que contienen más información con una flecha. El siguiente ejemplo muestra una referencia a un capítulo: (⇒ 4.)

Identificación de párrafos de texto:

Las instrucciones descritas pueden identificarse como en los siguientes ejemplos.

Pasos de manejo del equipo que requieren la intervención del usuario:

- Afloje el tornillo (1) con un destornillador, accione la palanca (2) ...

Enumeraciones generales:

- Utilización del producto en eventos deportivos o en campeonatos

Texto con significado adicional:

Los fragmentos de texto con un significado adicional tienen asignados uno de los símbolos descritos a continuación para destacarlos en el manual de instrucciones.



¡Peligro!

Riesgo de accidente y de sufrir lesiones personales graves. Es necesario evitar hacer algo o atenerse a un comportamiento determinado.



¡Advertencia!

Peligro de lesiones personales. Es necesario atenerse a un comportamiento determinado para evitar sufrir lesiones personales.



¡Atención!

Es posible evitar daños materiales o lesiones leves comportándose de una manera determinada.



Nota

Información relativa al uso óptimo del equipo evitando posibles manejos erróneos.

Texto con relación a las ilustraciones:

Al inicio del manual de instrucciones se encuentran las ilustraciones explicativas del uso del equipo.

El símbolo de la cámara sirve para vincular las ilustraciones de las diferentes páginas con el texto correspondiente del manual.



3. Descripción del equipo



- 1 Parte superior del manillar con dispositivos de mando
- 2 Clip de cable
- 3 Cable de arranque
- 4 Empuñadura giratoria
- 5 Placa de características con número de serie
- 6 Carcasa
- 7 Asa de transporte
- 8 Motor de combustión
- 9 Deflector
- 10 Palanca de parada del motor
- 11 Empuñadura giratoria para profundidad de corte
- 12 Palanca de unidad de escarificador

4. Para su seguridad

4.1 Información general



Al trabajar con el equipo, el cumplimiento de estas prescripciones preventivas de accidentes es imprescindible.



Antes de la primera puesta en servicio hay que leer atentamente el manual de instrucciones completo.

Conservar cuidadosamente el manual de instrucciones para su uso posterior.

Tenga en cuenta las indicaciones de utilización y mantenimiento, que puede consultar en el manual de instrucciones suministrado separadamente para el motor de combustión.

Estas medidas de precaución son una garantía para su seguridad. No obstante, esta enumeración no es concluyente. Utilice el equipo siempre con sentido común y de forma responsable y tenga en cuenta que el usuario es el responsable en caso de accidentes que afecten a terceras personas o a sus propiedades.

Familiarícese con los elementos de mando y con el uso apropiado de la máquina.

La máquina solo debe ser utilizada por personas que hayan leído el manual de instrucciones y estén familiarizadas con su manejo. Antes de la primera puesta en servicio, el usuario debe preocuparse de recibir indicaciones técnicas y prácticas de personas especializadas. El vendedor u otro experto debe aclarar al usuario cómo debe utilizarse la máquina con seguridad.

En esta instrucción debe concienciarse al usuario de que para trabajar con la máquina son necesarias una atención y concentración máximas.

Aunque se utilice esta máquina conforme a las normas, siempre persisten algunos riesgos.



¡Peligro de muerte por asfixia!

Peligro de asfixia para los niños al jugar con el material de embalaje. Mantener el material de embalaje fuera del alcance de los niños.

El equipo y todos sus componentes sólo pueden entregarse o prestarse a personas que estén familiarizadas con este modelo y su manejo. El manual de instrucciones es parte del equipo y debe entregarse siempre junto con el equipo.

Sólo utilice el equipo descansado y en perfecto estado físico y psíquico. Si padece algún trastorno de salud, debería consultar con su médico para ver si puede trabajar con el equipo. No se deberá trabajar con el equipo después de tomar alcohol, drogas o medicamentos que afecten a la capacidad de reacción.

Hay que cerciorarse de que el usuario esté capacitado en sentido corporal, sensorial y mental para manejar el equipo y trabajar con él. Si el usuario está capacitado para ello solo de forma limitada, podrá trabajar únicamente bajo supervisión o tras haber sido instruido por una persona responsable.

Hay que cerciorarse de que el usuario sea mayor de edad o esté recibiendo una formación profesional bajo supervisión, conforme a las disposiciones nacionales.

Uso de acuerdo a lo previsto:

El equipo está concebido únicamente para escarificar. Cualquier otro uso no está autorizado y podría ser peligroso o causar daños al equipo.

El equipo está concebido para un uso privado.

Atención: ¡peligro de accidente!

Para evitar que el usuario ponga en peligro su integridad física, el equipo no puede ser usado para los siguientes trabajos (esta relación es orientativa):

- para recortar matorrales, setos y arbustos,
- para cortar plantas trepadoras,
- para el cuidado del césped en azoteas y balcones,
- para triturar y desmenuzar restos de poda de árboles y setos,
- para la limpieza de caminos (aspiración, soplado),
- para nivelar elevaciones del terreno, como por ejemplo, toperas.
- para transportar material de escarificación, excepto en el recogedor de hierba previsto para ello (accesorio no incluido en el suministro).

Por motivos de seguridad se prohíbe toda modificación en el equipo (excepto el montaje correcto de accesorios autorizados por STIHL), lo cual conduciría a la pérdida de los derechos de garantía. Su distribuidor especializado STIHL le ofrecerá más información sobre accesorios autorizados.

De manera particular, está prohibido realizar cualquier tipo de modificación en el equipo con el fin de aumentar la potencia o el régimen del motor eléctrico o de combustión.

No está permitido transportar objetos, animales o personas, especialmente niños, con el equipo.

Debe tenerse un especial cuidado al utilizar el equipo en zonas públicas, parques, instalaciones deportivas, vías públicas y en explotaciones agrícolas y forestales.



¡Atención! ¡Peligro para la salud por vibraciones! Una carga excesiva por vibraciones puede provocar daños en el

sistema nervioso o circulatorio, especialmente en personas con problemas circulatorios. Consulte a un médico si aparecieran síntomas que pudieran deberse a cargas por vibraciones.

Esos síntomas, que se producen principalmente en dedos, manos o muñecas, son por ejemplo (relación orientativa):

- insensibilidad,
- dolores,
- debilidad muscular,
- decoloraciones de la piel,
- hormigueo desagradable.

Durante el funcionamiento, sujetar el manillar con firmeza, pero sin tensión, con ambas manos por los lugares previstos.

Programar el tiempo de trabajo de modo que se eviten cargas elevadas en un periodo de tiempo grande.

La máquina solo se debe soltar cuando se encuentre en una superficie plana, para que no pueda salir rodando.

4.2 Repostaje: manipulación de gasolina



¡Peligro de muerte!

La gasolina es tóxica y altamente inflamable.

Los combustibles sólo deben almacenarse en los recipientes (bidones) previstos y homologados para ello. Los tapones de los depósitos deben enroscarse y apretarse siempre de manera correcta. Los dispositivos de cierre defectuosos deben ser sustituidos por motivos de seguridad.

Nunca utilice botellas de bebidas ni recipientes similares para eliminar o almacenar materiales necesarios para la producción, como p. ej., combustible. Alguien podría ser inducido a beber de dichos recipientes, especialmente niños.



Mantenga alejada la gasolina de chispas, llamas abiertas, llamas permanentes, fuentes de calor y otros focos de ignición.

¡No fume!

Llene el depósito siempre al aire libre y no fume nunca durante el repostaje.

Antes de repostar apague el motor de combustión y déjelo enfriar.

La gasolina debe repostarse antes de arrancar el motor de combustión. No abrir el tapón del depósito ni repostar gasolina con el motor de combustión en marcha o con la máquina caliente.

¡No sobrellenar el depósito de combustible!

No llenar el depósito de combustible jamás hasta por encima del borde inferior de la boca de llenado, para que el combustible tenga espacio para expandirse.

Observar también las indicaciones del manual de instrucciones del motor de combustión.

Si se ha derramado gasolina, limpie primero la superficie manchada antes de arrancar el motor de combustión. No



intente arrancar el equipo hasta que se hayan disipado los vapores de gasolina (seque el líquido con un paño).

El combustible derramado debe limpiarse siempre.

Debe cambiarse si su ropa resulta manchada de combustible.

No guarde nunca una máquina con gasolina en el depósito dentro de un edificio. Los vapores de gasolina que se forman se pueden inflamar al entrar en contacto con fuego o chispas.

Si hay que vaciar el depósito, hágalo al aire libre.

4.3 Ropa y equipamiento de trabajo



Durante el trabajo debe llevarse siempre un calzado resistente con suela antideslizante. Nunca trabaje descalzo o, por ejemplo, con sandalias.



Utilizar siempre una protección auditiva y gafas de protección durante el trabajo. Deberán utilizarse todo el tiempo que duren las tareas.



En los trabajos de mantenimiento y limpieza y en el transporte del equipo deben llevarse siempre guantes y debe recogerse y protegerse el pelo largo (pañuelo, gorro, etc.).

El aparato sólo puede ponerse en funcionamiento con pantalones largos y ropa ceñida.

Nunca lleve puesta ropa holgada que pudiera quedar enganchada en los componentes móviles (palancas de mando); tampoco lleve joyas o bisutería, corbatas o bufandas.

4.4 Transporte de la máquina

Trabajar solo con guantes protectores (⇒ 4.3), para impedir que se produzcan lesiones al tocar componentes calientes o con cantos afilados.

No transporte el equipo con el motor de combustión en marcha.

Antes de transportar el equipo,

- apague el motor de combustión,
- coloque la unidad de escarificador en posición de transporte,
- espere a que se detengan las cuchillas, y
- retire la pipa de bujía.

Transportar el equipo únicamente con el motor de combustión frío y sin combustible.

Tener en cuenta el peso del equipo y utilizar medios auxiliares de carga adecuados en caso necesario (rampas, mecanismos de elevación).

El equipo y las piezas del equipo que se transporten junto con él (por ejemplo, el recogedor de hierba disponible como accesorio) deben sujetarse a la superficie de carga con medios de fijación (correas, cables, etc.) de dimensiones suficientes.

Al elevar y transportar el equipo, evite el contacto con las cuchillas.

Deben tenerse en cuenta las indicaciones del capítulo "Transporte". Allí se describe cómo hay que levantar y amarrar el equipo. (⇒ 12.1)

Para el transporte del equipo observe las normativas legales regionales, en especial las que atañen al aseguramiento de la carga y al transporte de objetos en superficies de carga.

4.5 Antes del trabajo

Debe garantizarse que sólo trabajen con el equipo personas que conozcan el manual de instrucciones.

Antes de utilizar la máquina por primera vez, hay que retirar el material de embalaje y los seguros de transporte.

Antes de poner en servicio el equipo hay que comprobar la estanqueidad del sistema de combustible, especialmente sus partes visibles, como p. ej. el depósito, el tapón del depósito y las uniones de mangueras. Si se constata alguna fuga o daño no se debe poner en marcha el motor de combustión – **¡Peligro de incendio!**

Encargar la reparación del equipo a un establecimiento especializado antes de ponerlo en servicio.

Respete las normas locales relativas a los horarios de trabajo de equipos de jardinería con motor de combustión.

El equipo no debe utilizarse en superficies pavimentadas o cubiertas con lastre, en las que el material lanzado al aire puede causar lesiones.

Compruebe siempre la totalidad del terreno en el que vaya a utilizar la máquina, retirando todas las piedras, palos, alambres, huesos y otros objetos

extraños que pudieran ser proyectados hacia arriba por el equipo. Los obstáculos (por ejemplo tocones, raíces) pueden ser difíciles de detectar con hierba alta.

Por tanto, antes del trabajo con el equipo marque todos los objetos extraños (obstáculos) ocultos en el césped que no pueden quitarse.

Antes de utilizar la máquina deben sustituirse las piezas defectuosas, desgastadas y dañadas. Deberán sustituirse las indicaciones de peligro y advertencia de la máquina que sean ilegibles o estén dañadas. Su distribuidor especializado STIHL tiene a su disposición adhesivos de repuesto y todas las demás piezas de recambio.



¡Peligro de lesiones!

Las piezas desgastadas o dañadas (p. ej., cuchillas desafiladas) pueden afectar a la seguridad de la máquina y causar lesiones al usuario.

El equipo debe utilizarse solo en un **estado de funcionamiento seguro**. Por ello hay que controlar lo siguiente antes de cada puesta en servicio:

- Si el equipo está montado debidamente.
- Si la unidad de escarificado (eje de cuchillas, cuchillas, casquillos distanciadores y atornillamiento) se encuentra en perfecto estado. Se debe prestar especial atención a la correcta fijación, a los daños (mellas o fisuras) y al desgaste.

- Si los dispositivos de protección (por ejemplo, el deflector con lengüeta de goma, la carcasa, el manillar y la palanca de parada del motor) se encuentran en perfecto estado y funcionan debidamente.
- Si el recogedor de hierba (accesorio no incluido en el suministro) no presenta daños y está montado por completo. No se debe utilizar un recogedor dañado.

En caso necesario, realice todos los trabajos pertinentes o acuda a un establecimiento especializado. STIHL recomienda los distribuidores especializados STIHL.

4.6 Durante el trabajo



Impedir que otras personas se acerquen a la zona de peligro. No trabajar nunca cuando se encuentren animales o

personas (especialmente niños) en la zona de peligro.

Los dispositivos de seguridad y de mando instalados en el equipo no deben retirarse ni anularse. En particular, no debe fijarse nunca la palanca de parada del motor al manillar (por ejemplo, atándola).

El manillar debe estar siempre debidamente montado y no ha de modificarse. El equipo nunca debe ponerse en marcha con el manillar plegado.

Nunca hay que fijar objetos al manillar (por ejemplo, ropa de trabajo).

No trabaje con el equipo en caso de lluvia, tormenta y sobre todo cuando haya peligro de rayos.

Trabaje sólo con luz diurna o buena luz artificial.

El suelo mojado aumenta el riesgo de accidentes debido a una menor adherencia.

Se debe trabajar con especial precaución para no resbalar. Si es posible, evitar utilizar el equipo sobre suelo mojado.

No dejar el equipo expuesto a la lluvia sin protección.

Gases de escape:



¡Peligro de muerte por intoxicación!

En caso de sufrir malestar, dolor de cabeza, trastornos visuales (por ejemplo, reducción del campo visual), trastornos auditivos, mareos o pérdida de la capacidad de concentración, detenga inmediatamente el trabajo con el equipo. Estos síntomas pueden ser causados, entre otras razones, por elevadas concentraciones de gases de escape.



El equipo despidе gases tóxicos cuando el motor de combustión está en marcha. Estos gases contienen monóxido de carbono, un gas venenoso inodoro e incoloro, así como otras sustancias peligrosas. El motor de combustión nunca debe ponerse en marcha en recintos cerrados o mal ventilados.

Arranque:

Arranque el equipo con cuidado; siga las instrucciones del capítulo "Poner el equipo en servicio" (⇒ 10.1). El peligro de lesionarse queda reducido si se arranca siguiendo estas instrucciones.

¡Peligro de lesiones!

Si el cable de arranque salta rápidamente hacia atrás, la mano y el brazo se tirarán hacia el motor de combustión más

rápidamente de lo que el cable pueda soltarse. Esta acción de retroceso puede provocar fracturas óseas, magulladuras y torceduras.

Asegúrese de que al arrancar tenga los pies suficientemente alejados de las cuchillas.

El equipo no debe volcarse durante el arranque.

No arranque el motor de combustión si el canal de expulsión no está cubierto con el deflector o con el recogedor de hierba (accesorio no incluido en el suministro).

Trabajo en pendientes:

Las pendientes deben trabajarse siempre en sentido transversal y nunca en sentido longitudinal.

Si el usuario perdiera el control al trabajar en sentido longitudinal, podría ser atropellado por el escarificador.

Hay que prestar especial atención al cambiar el sentido de marcha en pendientes.

Hay que asegurarse siempre de mantener una posición estable en pendientes y evitar trabajar con el equipo en pendientes excesivamente inclinadas.

Por motivos de seguridad, el equipo no se debe utilizar en pendientes con una inclinación superior a 25° (46,6 %).

¡Peligro de lesiones!

25° de pendiente equivalen a una subida vertical de 46,6 cm para 100 cm de longitud horizontal.

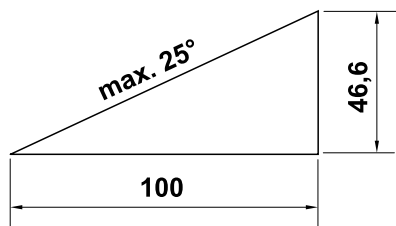

Para garantizar una lubricación suficiente del motor de combustión a la hora de poner en servicio el equipo en terrenos inclinados, deben tenerse en cuenta adicionalmente las indicaciones del manual de instrucciones del motor suministrado.

Uso del equipo:



Atención: ¡peligro de lesiones!

No ponga nunca las manos o los pies al lado o debajo de elementos en rotación. No toque nunca las cuchillas en rotación. Manténgase siempre alejado de la abertura de expulsión. Se debe respetar siempre la distancia de seguridad definida por el manillar.

No intente inspeccionar la unidad de escarificado mientras el equipo esté funcionando. No abra nunca el deflector ni retire el recogedor de hierba (accesorio no incluido en el suministro) con las cuchillas en rotación. Las cuchillas en rotación pueden causar lesiones.

No se incline por encima del equipo y mantenga siempre el equilibrio y una posición segura.

Conducir el equipo a la velocidad del paso de una persona; nunca se debe correr al trabajar con él. Desplazando el equipo rápidamente se aumenta el peligro de lesiones causadas por tropezones, resbalones, etc.

Tenga en cuenta que al escarificar las cuchillas entran con fuerza en el suelo al trabajar en posición baja o al pasar por encima de una elevación del terreno. Si las cuchillas se encuentran en una posición demasiado baja, el escarificador puede acelerarse involuntariamente, lo cual puede provocar la pérdida de control sobre el equipo.

Antes de dar la vuelta con el equipo, coloque la unidad de escarificado siempre en posición de transporte.

Hay que prestar especial atención al dar la vuelta con el equipo o al acercarlo hacia uno mismo.

¡Existe el peligro de tropezar!

Deben esquivarse los objetos ocultos en el césped (aspersores de riego automático, estacas, válvulas de agua, fundamentos, cables eléctricos, etc.). No pase nunca la máquina por encima de semejantes objetos.

Utilice el equipo con sumo cuidado cuando trabaje en las cercanías de pendientes, bordes del terreno, zanjas y diques. Sobre todo hay que fijarse en estar a una distancia suficiente de tales puntos peligrosos.



Preste atención a la inercia de las cuchillas, que seguirán girando algunos segundos antes de pararse.

Apague el motor de combustión y coloque la unidad de escarificador en posición de transporte,

- antes de empujar el escarificador a la superficie a trabajar o antes de apartarlo de ella,
- antes de desplazar el escarificador a una superficie sin hierba,
- antes de tener que bascular el equipo para su transporte,
- antes de ajustar la profundidad de corte,
- antes de abrir el deflector o retirar el recogedor de hierba (accesorio no incluido en el suministro),
- antes de dejar el escarificador desatendido o cuando quede sin vigilancia,
- antes de repostar combustible. Reposte combustible únicamente con el motor frío. **¡Peligro de incendio!**

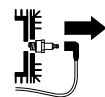

bujía,

- antes de abatir el manillar,
- antes de levantar o desplazar el equipo.

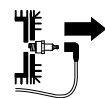

Apague el motor de combustión, retire la pipa de bujía y asegúrese de que las cuchillas se hayan detenido por completo,

- antes de revisar, limpiar o efectuar otros trabajos en el equipo,
- antes de desbloquear una unidad de escarificador bloqueada o eliminar obstrucciones en el canal de expulsión,

- cuando se ha producido un choque contra un objeto extraño. Busque los daños que se pudieran haber producido y realice las reparaciones necesarias antes de volver a arrancar el equipo y trabajar con él.
- si el equipo vibra de forma anormal. En este caso habrá que revisar el equipo inmediatamente.



¡Peligro de lesiones por componentes defectuosos!

Por regla general, la aparición de fuertes vibraciones es indicio de una avería.

En particular, el equipo no debe ponerse en servicio con una unidad de escarificador (eje de cuchillas, cuchillas, casquillos distanciadores y atornillamiento) dañada o deformada.

En caso de vibraciones anormales o tras un choque contra un objeto extraño, compruebe la existencia de daños o piezas sueltas en el equipo, especialmente la unidad de escarificador (eje de cuchillas, cuchillas, casquillos distanciadores y atornillamiento), la carcasa y el deflector, y realice las reparaciones necesarias antes de volver a arrancar el equipo y trabajar con él. Si no cuenta con los conocimientos necesarios, encargue las reparaciones necesarias a una persona experta (STIHL recomienda los distribuidores especializados STIHL).

4.7 Mantenimiento y reparaciones

Antes de comenzar los trabajos de limpieza, ajuste, reparación y mantenimiento:

- Colocar el equipo sobre un suelo firme y llano,

- Apagar el motor de combustión y dejar que se enfríe,
- Retirar la pipa de bujía.

Atención: ¡peligro de lesiones!

La pipa se debe mantener alejada de la bujía, pues una chispa de encendido involuntaria puede producir un incendio o una descarga eléctrica. Un contacto involuntario de la bujía de encendido con la pipa puede hacer que el motor de combustión arranque sin querer.



¡Peligro de lesiones!

Tirando del cable de arranque las cuchillas comenzarán a girar. Al tirar del cable de arranque, procure mantenerse siempre suficientemente alejado de las cuchillas, manteniendo fuera del alcance las manos y los pies.

Dejar que el equipo se enfríe, especialmente antes de trabajar en la zona del motor de combustión, del colector de escape y del silenciador. Se pueden alcanzar temperaturas de 80° C y superiores. **¡Peligro de quemaduras!**

El contacto directo con aceite de motor puede ser peligroso. Además, el aceite de motor no debe derramarse. STIHL recomienda encargar a un distribuidor especializado STIHL el llenado de aceite de motor o un cambio de aceite de motor.

Limpeza:

Tras el trabajo, debe limpiarse concienzudamente todo el equipo. (⇒ 11.2)

Suelte los residuos incrustados con un palo de madera. Limpie la parte inferior del equipo con agua y un cepillo.

No utilizar nunca equipos de limpieza a alta presión ni limpiar el equipo bajo agua corriente (p. ej., con una manguera de jardín).

No utilizar productos de limpieza agresivos. Estos pueden dañar el plástico y el metal, lo cual podría afectar al funcionamiento seguro de su equipo STIHL.

Para evitar un peligro de incendio, la zona de las aberturas y aletas de refrigeración y la zona del escape deben mantenerse libres de hierba, paja, musgo, hojas y grasa, entre otras cosas.

Trabajos de mantenimiento:

Solo pueden realizarse los trabajos de mantenimiento descritos en este Manual de instrucciones; todos los demás trabajos deben ser realizados por un distribuidor especializado.

En caso de que no disponga de los conocimientos y de los medios auxiliares necesarios, póngase **siempre** en contacto con un distribuidor especializado.

STIHL recomienda la realización de los trabajos de mantenimiento y reparación exclusivamente por el servicio técnico de un distribuidor especializado STIHL. Los distribuidores especializados STIHL reciben formación e información técnica regularmente.

Utilice únicamente herramientas, accesorios o acoples que estén autorizados por STIHL para este equipo o piezas técnicamente equivalentes. En caso contrario, existe riesgo de accidentes con lesiones personales o daños en el equipo. En caso de dudas debería dirigirse a un establecimiento especializado.

En lo que respecta a sus características, las herramientas, accesorios y piezas de recambio originales STIHL están

adaptadas de forma óptima al equipo y a las necesidades del usuario. Los recambios originales STIHL se reconocen mediante la referencia de recambio STIHL, el logotipo STIHL y en tal caso por el identificativo de recambio STIHL. En las piezas más pequeñas es posible que solamente esté presente este identificativo.

Mantenga los adhesivos de advertencia e indicación siempre limpios y legibles. Debe sustituir los adhesivos dañados o ausentes por nuevos adhesivos originales que su distribuidor especializado STIHL le ponga a disposición. Si un componente se sustituye por otro nuevo, asegúrese que el nuevo componente disponga de los mismos adhesivos.

Los trabajos en la unidad de escarificador solo deben realizarse con guantes de trabajo resistentes y tomando especiales medidas de precaución.

Por razones de seguridad, los componentes del sistema de alimentación de combustible (la tubería de combustible, el paso de combustible, el depósito de combustible, el tapón del depósito, las conexiones, etc.) deben comprobarse regularmente con respecto a la existencia de daños y fugas y, en caso necesario, deben ser sustituidos por un técnico (STIHL recomienda los Distribuidores Especializados STIHL).

Mantenga firmemente apretadas todas las tuercas, pernos y tornillos, para que el equipo se encuentre en todo momento en un estado de funcionamiento seguro.

Revise regularmente si el equipo completo y el recogedor de hierba (accesorio no incluido en el suministro) presentan desgaste o daños, especialmente antes de guardarlos (por ejemplo, antes de la

pausa invernal). Por motivos de seguridad, las piezas desgastadas o dañadas deben sustituirse inmediatamente para que el equipo se encuentre siempre en un estado de funcionamiento seguro.

Haga sustituir el silenciador y las chapas protectoras que presenten daños. El escarificador no debe utilizarse con un silenciador defectuoso.

Nunca cambie el ajuste básico del motor de combustión y no supere el régimen de revoluciones previsto.

En caso de que para los trabajos de mantenimiento se deban retirar componentes o dispositivos de protección, es necesario volver a colocarlos inmediatamente después de forma correcta.

4.8 Almacenamiento durante largos periodos de inactividad

Apague el motor de combustión y coloque la unidad de escarificador en posición de transporte,

- antes de dejar el escarificador desatendido o cuando quede sin vigilancia.

Cuando se haya enfriado el equipo, hay que guardarlo en un lugar seco y cerrado.

Asegúrese de que el equipo no pueda ser utilizado por personas no autorizadas (p. ej. niños).

Limpiar a fondo el equipo antes de su almacenamiento (p. ej. en invierno).

El equipo debe guardarse en condiciones de servicio seguras.

Guardar la máquina en una superficie plana de tal manera que no pueda salir rodando involuntariamente.

4.9 Eliminación

Asegúrese de que el equipo viejo y los combustibles (aceite de motor y combustible) se desechen correctamente. Inutilice el equipo antes de desecharlo. Para evitar accidentes, inutilice el motor de combustión antes de desechar el equipo. Para ello, retire especialmente el cable de encendido, vacíe el depósito de combustible y purgue el aceite de motor.

¡Peligro de lesiones causadas por la unidad de escarificador!

Un equipo fuera de servicio tampoco debe dejarse nunca sin vigilancia. Asegúrese de que el equipo y las cuchillas queden fuera del alcance de los niños.

5. Descripción de los símbolos



¡Atención!

Antes de la puesta en servicio de la máquina deben leerse y tenerse en cuenta el manual de instrucciones y las indicaciones de seguridad.



¡Peligro de lesiones!

Impedir que otras personas se acerquen a la zona de peligro.

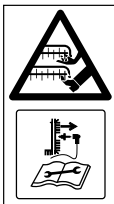

¡Peligro de lesiones!
¡Atención! Las herramientas de trabajo están afiladas. – No se corte los dedos de la mano o del pie.
– Las cuchillas siguen girando después de apagar el motor de combustión. – Retirar la pipa de bujía antes de realizar trabajos de mantenimiento.



Utilizar una protección auditiva.
Utilizar gafas de protección.



Arrancar el motor de combustión.



Apagar el motor de combustión.

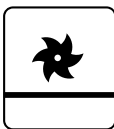

Unidad de escarificado en posición de transporte



Unidad de escarificado en posición de trabajo

6. Contenido del suministro



Pos.	Denominación	Unid.
A	Equipo base	1
B	Tornillo de cabeza redonda con guía de cables	2
C	Empuñadura giratoria	2
D	Clip de cable	2
–	Manual de instrucciones	1
–	Manual de instrucciones del motor de combustión	1

7. Preparar el equipo para el servicio



¡Peligro de lesiones!

Observar las indicaciones de seguridad del capítulo "Para su seguridad". (⇒ 4.)

Seguir las indicaciones del capítulo "Transporte del equipo" al sacar el escarificador del embalaje. Sobre todo, se deben utilizar guantes y evitar el contacto con las cuchillas. (⇒ 4.4)

- Colocar el equipo sobre una base plana y firme para realizar todos los trabajos descritos.

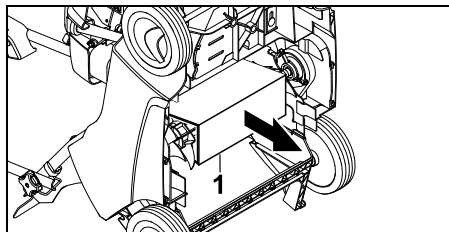

- Retirar el cartón (1) introducido en la parte inferior del equipo.

7.1 Montar el manillar

Montar la parte superior del manillar:



- Coloque la parte superior del manillar (1) sobre las dos partes inferiores del mismo.
- Introduzca los tornillos de cabeza redonda con guía de cable (B) de dentro hacia fuera a través de los orificios y apriételos con las empuñaduras giratorias (C)
- Enganchar el cable de parada del motor (2) en la guía derecha (3) y el cable de accionamiento de la unidad de escarificador (4) en la guía izquierda (5), como se muestra en la ilustración.

Montar los clips de cable:

- Monte el primer clip de cable (D) en la parte superior del manillar. Distancia entre clip de cable y conmutador: **25 - 27 cm**
- Monte el segundo clip de cable (D) en la parte inferior del manillar.
- Coloque el cable de parada del motor (2) en ambos clips, como se muestra en la ilustración. Cierre la lengüeta (6) y deje que encaje.

7.2 Enganchar y desenganchar el cable de arranque



- Antes de enganchar y desenganchar el cable de arranque, retire la pipa de bujía del motor de combustión y, en caso necesario, vuélvala a colocar después.

Enganchar:

- Empuje la palanca de parada del motor (1) hacia el manillar y manténgala en esta posición.
- Tire lentamente del cable de arranque (2) y manténgalo sujeto. Suelte la palanca de parada del motor.
- Enganche el cable de arranque (2) en su guía (3).

Desenganchar:

- Desenganche el cable de arranque (2) de su guía (3) y déjelo volver lentamente.

7.3 Combustible y aceite de motor



¡Evitar causar daños en el equipo!

Antes del primer arranque, llenar aceite de motor. Para llenar aceite de motor o para repostar, hay que utilizar un dispositivo de llenado adecuado (por ejemplo, un embudo).

Aceite de motor:

En el manual de instrucciones del motor de combustión se puede consultar el tipo y la cantidad de aceite de motor que se debe utilizar. Controlar el nivel de llenado con



regularidad (véase el manual de instrucciones del motor de combustión). El nivel de aceite no debe ser insuficiente ni excesivo. Enroscar el tapón del depósito de aceite debidamente antes de poner en servicio el motor de combustión.

Combustible:

Recomendación: combustibles nuevos de marca, gasolina sin plomo. Consultar los datos sobre la calidad del combustible (octanaje) en el manual de instrucciones del motor de combustión.



7.4 Abatir el manillar



¡Peligro de aplastamiento!

La parte superior del manillar se puede abatir al desenroscar las empuñaduras giratorias (1). Por ello hay que mantener sujeta la parte superior del manillar (2) siempre por el punto más alto mientras se sueltan las empuñaduras giratorias.

Posición de transporte – para ahorrar espacio en el transporte y almacenamiento del equipo:

- Desenganche el cable de arranque. (⇒ 7.2)
- Desenrosque las empuñaduras giratorias (1) hasta que giren libremente, y repliegue la parte superior del manillar (2) hacia delante haciéndola reposar sobre el equipo.



Las partes exentas de rosca de los tornillos de cabeza redonda impiden que las empuñaduras se desenrosquen por sí solas y se desprendan de los tornillos (seguro contra pérdida).

Posición de trabajo – para desplazar el equipo:

- Despliegue la parte superior del manillar (2) hacia atrás y sujétela con una mano.
- Enrosque las empuñaduras giratorias (1).
- Enganche el cable de arranque. (⇒ 7.2)

7.5 Unidad de escarificado

Bajar la unidad de escarificado a la posición de trabajo:



¡Peligro de lesiones!

Al bajar la unidad de escarificado en rotación, la máquina realiza un movimiento hacia delante.

- Coloque la palanca de la unidad de escarificado (1) en posición de trabajo, tal como se muestra en la ilustración (en el sentido de la flecha). La unidad de escarificado es bajada a la profundidad de corte ajustada. (⇒ 7.6)



Elevar la unidad de escarificado a la posición de transporte:



- Coloque la palanca de la unidad de escarificado (1) en posición de transporte y deje que encaje.



7.6 Ajustar la profundidad de corte



Pueden ajustarse **seis** profundidades de corte diferentes.

Nivel 1:
profundidad de corte mínima

Nivel 6:
profundidad de corte máxima

Margen de ajuste: **25 mm**.

- **1** Coloque la palanca de la unidad de escarificado (1) en posición de transporte y deje que encaje. (⇒ 7.5)
- **2** Ajuste la profundidad de corte deseada con la empuñadura giratoria para profundidad de corte (2).

Notas:

- Comience a escarificar siempre con la profundidad de corte mínima (**nivel 1**). Si el resultado del escarificado no fuera satisfactorio, aumente la profundidad de corte progresivamente.
- El **desgaste de las cuchillas** puede compensarse seleccionando una mayor profundidad de corte.
- Los niveles 5 y 6 no deberían seleccionarse con cuchillas nuevas, ya que las raíces de césped podrían sufrir daños durante el escarificado.



La profundidad de corte depende del desgaste de las cuchillas y del suelo. El escarificador es presionado contra la superficie de césped debido a la rotación de las cuchillas y a su propio peso: Por esta razón el corte es más profundo en un suelo blando que en uno compacto.

8. Indicaciones para el trabajo

8.1 Indicaciones para el escarificado

Mediante un **escarificado periódico** el césped se vuelve menos sensible a la sequedad, al calor y al frío. Un césped que se ventila una vez al año es menos propenso a las enfermedades, y además este proceso elimina las solidificaciones del suelo y las superficies endurecidas por las pisadas (producidas por juegos de pelota, fiestas u otros eventos). Como resultado se obtiene un césped verde y de crecimiento uniforme.

Época:

La mejor época para el escarificado anual es la primavera temprana.

Si se pretende trabajar una superficie de césped con un escarificador más de una vez al año, no debería escarificarse entonces ni en pleno verano ni después de mediados de otoño.

Tras el escarificado, el césped necesita unas semanas para regenerarse. Por esa razón, el escarificado óptimo se consigue durante la fase de crecimiento en primavera.

Las superficies de césped muy enmarañadas deberían trabajarse dos veces al año: la primera vez en primavera y la segunda en otoño.

Preparación de la superficie de césped:

Antes de escarificar, corte el césped a una altura de unos 2 a 3 centímetros. Cuanto más corto esté el césped, mejor se podrá escarificar.

El césped no debe estar recién sembrado, mojado o demasiado seco.

Consejos para obtener un resultado de trabajo óptimo:

- Sólo escarifique el suelo, para no dañar las raíces de césped. (⇒ 7.6)
- Guíe el escarificador en bandas rectas y paralelas.
- Mantenga una velocidad de trabajo uniforme.
- Antes de dar la vuelta, coloque la unidad de escarificador siempre en posición de transporte. (⇒ 7.5)
- Evite permanecer demasiado tiempo en el mismo sitio.
- Si el césped está muy enmarañado, escarifique una segunda vez en perpendicular a las primeras franjas.

Tras el escarificado:

- Quite todo el material de escarificación de la superficie de césped.
- Abone el césped y siembre de nuevo las zonas calvas que se hayan formado.
- Riegue la superficie de césped abundantemente.

8.2 Zona de trabajo del usuario



- Por motivos de seguridad, cuando el motor de combustión está arrancando o funcionando, el usuario debe estar situado siempre detrás del manillar en la zona de trabajo. Se debe respetar siempre la distancia de seguridad definida por el manillar.
- El escarificador debe ser manejado exclusivamente por una sola persona. Ninguna otra persona debe acercarse a la zona de peligro. (⇒ 4.)

8.3 Si se bloquea la unidad de escarificador

- Apague inmediatamente el motor de combustión y retire la pipa de bujía.
- Seguidamente examine si la máquina (especialmente la unidad de escarificador) presenta daños y elimine la causa de la avería.

9. Dispositivos de seguridad

El equipo cuenta con varios dispositivos de seguridad para un manejo seguro y para evitar un uso inadecuado.

 **¡Peligro de lesiones!**
Cuando se detecta un defecto en un dispositivo de seguridad, el equipo no debe ser puesto en marcha. Póngase en contacto con un establecimiento especializado; STIHL recomienda los distribuidores especializados STIHL.

9.1 Dispositivos de protección

El escarificador está equipado con dispositivos de protección, que impiden un contacto involuntario con las cuchillas y con el material de escarificación expulsado. Entre ellos se cuentan la carcasa, el deflector y el manillar debidamente montado.

9.2 Palanca de parada del motor

El escarificador está equipado con un dispositivo de parada del motor.





Durante el trabajo se puede parar el motor de combustión soltando la palanca de parada del motor (10).

10. Poner el equipo en servicio

10.1 Arrancar el motor de combustión



 **¡Peligro de lesiones!**
Arranque el motor de combustión solo cuando la unidad de escarificador se encuentre en posición de transporte. El escarificador no se debe ladear jamás para arrancar el motor.

 Como está ajustado a un régimen fijo, el motor de combustión funciona siempre a un régimen de trabajo óptimo después del arranque.

- Comprobar el nivel de aceite y combustible. (⇒ 7.3)
- **1** Empuje la palanca de parada del motor (1) hacia el manillar y manténgala en esta posición.
- **2** Tire del cable de arranque (2) lentamente hasta notar resistencia de compresión. A continuación, dé un tirón con fuerza y rapidez con toda la longitud del brazo. Deje volver el cable de arranque (2) lentamente para que pueda enrollarse de nuevo.
- Repita el proceso hasta que arranque el motor de combustión.

- Para escarificar, baje seguidamente la unidad de escarificador a la posición de trabajo y trabaje la superficie de césped. (⇒ 7.5)

10.2 Apagar el motor de combustión



- Coloque la unidad de escarificador en posición de transporte. (⇒ 7.5)
- Suelte la palanca de parada del motor (1). El motor de combustión y las cuchillas de escarificado se detienen tras un corto periodo de rodaje por su propia inercia.

11. Mantenimiento

11.1 Información general

 **¡Peligro de lesiones!**
Tenga en cuenta las indicaciones de seguridad del capítulo "Para su seguridad" (⇒ 4.).

Mantenimiento anual por parte de un establecimiento especializado:

El escarificador debería ser revisado una vez al año por un establecimiento especializado. STIHL recomienda los distribuidores especializados STIHL.

11.2 Limpiar el equipo

Intervalos de mantenimiento: Después de cada uso



Un tratamiento cuidadoso evita daños en el equipo y alarga su vida útil.

- Coloque el escarificador sobre una superficie firme, nivelada y plana.
- Antes de levantar el equipo a la posición de limpieza, desenganche el recogedor de hierba (accesorio no incluido en el suministro) y vacíe el depósito de combustible.
- **Posición de limpieza:**
Pliegue la parte superior del manillar (1) (⇒ 7.4) y levante el deflector (2). Vuelque el escarificador hacia atrás levantándolo por el asa de transporte (3) en el lado delantero. Coloque el escarificador como se muestra en la ilustración y deje que la parte superior del manillar quede apoyada sobre el suelo.
- Limpie el equipo con poca agua, con un cepillo o con un paño. Suelte los residuos incrustados con un palo de madera. En caso necesario, utilice un limpiador especial (por ejemplo, el limpiador especial STIHL).
- No proyecte nunca chorros de agua o una hidrolimpiadora sobre componentes del motor de combustión, correas trapezoidales, juntas y cojinetes.
- Limpie la unidad de escarificador y las aletas de refrigeración del motor de combustión.

11.3 Unidad de escarificador



¡Peligro de lesiones!

Las cuchillas desgastadas pueden romperse y causar lesiones graves. Por esta razón es imprescindible realizar el mantenimiento de la manera descrita.

Intervalos de mantenimiento: antes de cada uso

- Vuelque el escarificador hacia atrás para colocarlo en la posición de limpieza. (⇒ 11.2)
- Compruebe el desgaste y el posicionamiento correcto de la unidad de escarificador (compuesta por eje de cuchillas, cuchillas, tuercas, arandelas y casquillos distanciadores), así como la presencia de fisuras u otros daños.

Control del desgaste:

Las cuchillas deben sustituirse si ya no escarifican el suelo ni siquiera con la profundidad de corte más alta (nivel 6). Siempre hay que sustituir el juego de cuchillas completo.

¡No reafilarse jamás las cuchillas!

Las piezas defectuosas o desgastadas deben repararse o cambiarse siempre en un establecimiento especializado. STIHL recomienda los distribuidores especializados STIHL.

11.4 Ruedas

Los rodamientos de las ruedas no requieren mantenimiento.

11.5 Motor de combustión

Intervalo de mantenimiento:

Véase el Manual de instrucciones del motor de combustión.

Indicaciones generales:

Tener en cuenta las indicaciones de manejo y mantenimiento que contiene el Manual de instrucciones del motor de combustión adjunto.

Para garantizar una larga vida útil del motor es especialmente importante que el nivel de aceite sea correcto y que se cambien periódicamente los filtros de aceite y de aire.

Los intervalos de cambio de aceite recomendados y más información sobre el aceite de motor y la cantidad de aceite necesaria se deben consultar en el manual de instrucciones del motor de combustión.

Las aletas de refrigeración deben estar siempre limpias, para asegurar una refrigeración suficiente del motor de combustión.

11.6 Almacenamiento y parada invernal

- El escarificador debe guardarse en un lugar seco, cerrado y sin polvo. Asegúrese de que el equipo no quede al alcance de los niños.
- El escarificador sólo debe guardarse en un estado de servicio seguro; si es necesario hay que abatir el manillar.
- Mantenga todas las tuercas, pernos y tornillos firmemente apretados, renueve las indicaciones de advertencia y peligro del equipo que se hayan vuelto ilegibles, y compruebe si la máquina completa y el recogedor de hierba (accesorio no incluido en el suministro) presentan señales de desgaste o daños. Sustituya las piezas desgastadas o dañadas.
- Deben solucionarse las posibles anomalías presentes en el equipo antes de guardarlo.

Si el escarificador va a estar parado mucho tiempo (pausa invernal), tenga en cuenta además los puntos siguientes:

- Limpie cuidadosamente todos los componentes externos del equipo, especialmente las aletas de refrigeración.
- Lubrique bien (aceite o grasa) todas las piezas móviles.
- Vacíe el depósito de combustible y el carburador (p. ej., haciendo funcionar el motor hasta que se quede sin gasolina).
- Desatornille la bujía y eche aproximadamente 3 cm³ de aceite en el motor de combustión a través del orificio de la bujía. Gire el motor de combustión algunas vueltas sin bujía de encendido.



¡Peligro de incendio!

- Mantenga la pipa de bujía alejada de su orificio (peligro de inflamación).
- Enrosque nuevamente la bujía de encendido.
- Cambie el aceite como lo indica el manual de instrucciones del motor de combustión.
- Cubra bien el motor de combustión y guarde el equipo en posición normal (sobre sus 4 ruedas) en un lugar seco y sin polvo.

12. Transporte

12.1 Transporte



¡Peligro de lesiones!

Téngase en cuenta el capítulo "Para su seguridad" antes del transporte. (⇒ 4.)

Levantar y transportar el equipo sólo con ayuda de una segunda persona. Para ello hay que llevar siempre un equipamiento personal de seguridad adecuado (calzado de seguridad, guantes).

Antes de levantar o transportar el equipo hay que retirar la pipa de bujía.

Transporte del equipo:

- El escarificador debe transportarse siempre entre dos personas. Preste atención a que haya siempre suficiente distancia entre la cuchilla y el cuerpo, especialmente los pies y las piernas. Levante o transporte el equipo sujetándolo por el asa de transporte (1) y la parte superior del manillar (2), o, si la parte superior del manillar está plegada, por las dos partes inferiores del manillar (3).

Sujeción del equipo:

- Asegure el escarificador y el recogedor de hierba (accesorio no incluido en el suministro) sobre la superficie de carga con medios de sujeción adecuados. Transporte el equipo sólo apoyado sobre sus ruedas.

- Fije cuerdas o correas en las partes inferiores del manillar (3), en el eje delantero (4) y en el travesaño de la carcasa debajo del deflector (5).

13. Reducir el desgaste y prevenir daños

Información importante referente al mantenimiento y cuidado del grupo de productos

Escarificador, de dirección manual y con motor de combustión (STIHL RL)

STIHL no se hace responsable de los daños personales y materiales ocasionados por la no observación de las indicaciones contenidas en las instrucciones de funcionamiento, especialmente en lo referente a la seguridad, el funcionamiento y el mantenimiento, o de los daños que aparezcan debidos a una utilización de accesorios o piezas de repuesto no autorizadas.

Siga siempre las instrucciones siguientes, que son importantes para evitar daños o un desgaste excesivo de su equipo STIHL:

1. Piezas de desgaste

Algunas piezas del equipo STIHL están sometidas a un desgaste normal, incluso utilizando el equipo de manera adecuada, por lo que deberán ser sustituidas a tiempo (dependiendo del tipo y de la duración de uso).

Estas son, entre otras:

- Cuchillas
- Correa trapezoidal
- Recogedor de hierba (accesorio no incluido en el suministro)

2. Observación de las indicaciones del presente manual de instrucciones

El uso, mantenimiento y almacenamiento del equipo STIHL deberá efectuarse con sumo cuidado, tal y como se describe en este manual de instrucciones. El propio usuario es el responsable de todos los daños ocasionados por incumplimiento de las indicaciones de seguridad, utilización y mantenimiento.

Esto es especialmente válido en caso de:

- Modificaciones en el producto no autorizadas por STIHL.
- El uso de combustibles no autorizados por STIHL (para lubricantes, gasolina y aceite de motor, véanse las especificaciones del fabricante del motor de combustión).
- El uso de herramientas o piezas no permitidas para el equipo, no adecuadas o de calidad inferior.
- Un uso inadecuado del producto.
- La utilización del producto en eventos deportivos o en campeonatos.
- Daños ocasionados como consecuencia de un uso continuado del producto con componentes defectuosos.

3. Trabajos de mantenimiento

Todos los trabajos descritos en el apartado titulado "Mantenimiento" tienen que ser ejecutados regularmente.

Si el usuario no puede realizar alguno de estos trabajos de mantenimiento, deberá encomendar esta tarea a un establecimiento especializado.

STIHL recomienda que los trabajos de mantenimiento y reparación se realicen exclusivamente en las instalaciones del distribuidor especializado STIHL.

Los distribuidores especializados STIHL reciben formación e información técnica regularmente.

Si se descuidan estos trabajos pueden producirse daños de los que será responsable el usuario.

Los posibles daños son, entre otros:

- Daños por corrosión y otros daños derivados de un almacenamiento indebido.
- Daños en el equipo debido a la utilización de piezas de recambio de una calidad inferior.
- Daños por no realizar un mantenimiento periódico o por realizar un mantenimiento insuficiente, o bien por no realizar los trabajos de mantenimiento o reparación en un taller especializado.

14. Protección del medio ambiente



El material de escarificación no forma parte de la basura normal, sino que debe utilizarse para preparar compost.

Los embalajes, la máquina y los accesorios están fabricados con materiales reciclables y deben desecharse correspondientemente.

Una eliminación de restos de materiales por separado, respetando el medio ambiente, ofrece la posibilidad de reciclar las materias primas empleadas. Por esta razón, se debe llevar la máquina a un centro de reciclaje cuando uno desee

deshacerse de ella. Una eliminación inadecuada puede dañar la salud y contaminar el medio ambiente. Tenga en cuenta para ello las indicaciones del capítulo "Eliminación". (⇒ 4.9)

Póngase en contacto con su centro de reciclado o su establecimiento especializado para recibir información sobre cómo eliminar los productos desechables de forma correcta.

15. Piezas de recambio habituales

Juego de cuchillas:
6290 007 1000

16. Accesorios

Recogedor de hierba **AFK 050**:
6910 700 9600

17. Declaración de conformidad

17.1 Declaración de conformidad de la UE para escarificador STIHL RL 540.0

STIHL Tirol GmbH
Hans Peter Stihl-Straße 5
6336 Langkampfen
Austria

declara, como único responsable, que

- Artículo: Escarificador
- Marca: STIHL
- Tipo: RL 540.0
- Potencia del motor: 2,2 kW
- Identificación de serie: 6290

cumple con las disposiciones aplicables de las directivas 2000/14/EG, 2006/42/EG, 2014/30/EU y 2011/65/EU y se ha diseñado y fabricado en conformidad con las normas siguientes, en sus versiones en vigor en la fecha de producción: EN 13684 y EN 14982.

Para la determinación de la potencia sonora medida y garantizada se procedió según la directiva 2000/14/EC, anexo V.

- Potencia sonora medida: 92,0 dB(A)
- Potencia sonora garantizada: 94 dB(A)

La documentación técnica se conserva en la empresa STIHL Tirol GmbH.

El año de fabricación y el número de serie se indican en el escarificador.

Langkampfen, 02.11.2020

STIHL Tirol GmbH

p.p.

Matthias Fleischer, director de Investigación y Desarrollo

p.p.

Sven Zimmermann, director de Calidad

18. Datos técnicos

RL 540.0

Número de serie	6290
Motor, tipo	Motor de combustión de 4 tiempos
Tipo	Kohler HD675
Potencia nominal a régimen nominal	2,2 - 2800 kW - rpm
Cilindrada	149 cm ³
Depósito de combustible	1,4 l
Dispositivo de arranque	Arranque por cable
Dispositivo escarificador	14 cuchillas fijas en posición vertical
Accionam. de cuchillas escarif.	permanente
Régimen de salida del motor	2800 rpm
Ancho de trabajo	38 cm
Profundidad de trabajo	6 niveles; margen de ajuste: 25 mm
Ø rueda delantera	180 mm
Ø rueda trasera	180 mm
Longitud	131 cm
Ancho	54 cm
Altura	111 cm
Peso	33 kg

Emisiones sonoras:

Según 2000/14/EG / S.I. 2001/1701:

Potencia sonora garantizada L _{WA} d	94 dB(A)
---	----------

Factor K_{WA} 2 dB(A)

Según EN 13684:

Nivel sonoro en el lugar de trabajo L_{pA} 81 dB(A)

Factor K_{pA} 3 dB(A)

Vibraciones mano-brazo:

Valor característico de vibración declarado según EN 12096:

Valor medido a_{hw} 4,12 m/seg²

Factor K_{hw} 2,06 m/seg²

Medición según EN 20643, EN 13684

18.1 REACH

REACH es el marco reglamentario de la CE sobre registro, evaluación y autorización de sustancias químicas.

En www.stihl.com/reach se facilita más información sobre el cumplimiento del reglamento REACH (CE) N.º 1907/2006.

19. Localización de anomalías

- ✳ En caso necesario ponerse en contacto con un establecimiento especializado: STIHL recomienda los distribuidores especializados STIHL.

📖 véase el Manual de instrucciones del motor de combustión.

Anomalía:

El motor de combustión no arranca

Posible causa:

- Palanca de parada del motor no accionada
- No hay combustible en el depósito; tubería de combustible obstruida

- Unidad de escarificador no en posición de transporte
- Combustible de mala calidad, sucio o caducado en el depósito
- Filtro de aire sucio
- Pipa de bujía desconectada de la bujía de encendido; cable de encendido mal fijado a la pipa
- Bujía de encendido carbonizada o dañada; distancia incorrecta entre electrodos

Solución:

- Empujar la palanca de parada del motor hacia el manillar y mantenerla en esta posición (⇒ 10.1)
- Repostar combustible; limpiar la tubería de combustible (⇒ 7.3), (📖), (⚠)
- Colocar la unidad de escarificador en posición de transporte (⇒ 7.5)
- Utilizar siempre gasolina sin plomo fresca de marca; limpiar el carburador (📖), (⚠)
- Limpiar el filtro de aire (📖), (⚠)
- Conectar la pipa de bujía; comprobar la conexión entre el cable de encendido y la pipa (📖), (⚠)
- Limpiar o sustituir la bujía de encendido; ajustar la distancia entre los electrodos (📖), (⚠)

Anomalía:

Arranque difícil o pérdida de potencia del motor de combustión

Posible causa:

- Unidad de escarificador no en posición de transporte
- Carcasa del escarificador obstruida
- Se corta con una profundidad de corte excesiva y/o a una velocidad demasiado alta
- Agua en el depósito de combustible y en el carburador; carburador obstruido
- Depósito de combustible sucio

- Filtro de aire sucio
- Bujía de encendido carbonizada

Solución:

- Colocar la unidad de escarificador en posición de transporte (⇒ 7.5)
- Limpiar la carcasa del escarificador (¡Retirar la pipa de bujía!) (⇒ 11.2)
- Ajustar una menor profundidad de corte y/o reducir la velocidad de desplazamiento (⇒ 7.6)
- Vaciar el depósito de combustible, limpiar la tubería de combustible y el carburador (📖), (⚠)
- Limpiar el depósito de combustible (📖), (⚠)
- Limpiar el filtro de aire (📖), (⚠)
- Limpiar la bujía de encendido (📖), (⚠)

Anomalía:

El motor de combustión se calienta mucho.

Posible causa:

- Nivel de aceite del motor de combustión demasiado bajo.
- Aletas de refrigeración sucias.

Solución:

- Comprobar el nivel de aceite; cambiar el aceite de motor en caso necesario. (⇒ 7.3)
- Limpiar las aletas de refrigeración. (⇒ 11.2)

Anomalía:

Fuertes vibraciones durante el funcionamiento

Posible causa:

- Unidad de escarificador dañada

- Fijación defectuosa del motor de combustión

Solución:

- Comprobar y, en caso necesario, reparar las cuchillas, el eje de cuchillas, los casquillos distanciadores, el atornillamiento y los cojinetes de la unidad de escarificador (⇒ 11.3), (⚠)
- Atornillar el motor de combustión (⚠)

Anomalía:

Resultado de trabajo insatisfactorio

Posible causa:

- Cuchillas ajustadas demasiado bajas (calvas, alto porcentaje de césped en el material de escarificación)
- Cuchillas ajustadas demasiado altas (eliminación nula o insuficiente de los enredos de hierba)
- Las cuchillas han alcanzado su límite de desgaste
- Correa trapezoidal dañada, desgastada o tensada insuficientemente

Solución:

- Reducir la profundidad de corte (⇒ 7.6)
- Aumentar la profundidad de corte (⇒ 7.6)
- Sustituir las cuchillas (⇒ 11.3), (⚠)
- Sustituir la correa trapezoidal (⚠)

Anomalía:

Las cuchillas no giran

Posible causa:

- Correa trapezoidal defectuosa
- Unidad de escarificado dañada

Solución:

- Sustituir la correa trapezoidal (⚠)
- Reparar la unidad de escarificado (⇒ 11.3), (⚠)

Anomalía:

La unidad de escarificado no se puede subir o bajar

Posible causa:

- Cable de accionamiento dañado o desenganchado

Solución:

- Sustituir o reparar el cable de accionamiento (✘)
-

Anomalía:

No se puede ajustar la profundidad de corte

Posible causa:

- Unidad de escarificado en posición de trabajo
- Empuñadura giratoria o elemento de ajuste dañados

Solución:

- Colocar la unidad de escarificado en posición de transporte (⇒ 7.5)
 - Reparar la empuñadura giratoria o el elemento de ajuste (✘)
-

20. Plan de mantenimiento

20.1 Confirmación de entrega

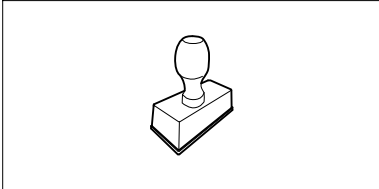
Modelo: _____
Número de serie: □ □ □ □ □ □ □ □ □ □
Fecha: □ □ □ □ □ □ □ □ □ □

Próxima revisión
Fecha: □ □ □ □ □ □ □ □ □ □

20.2 Confirmación de servicio técnico



Entregue este Manual de instrucciones a su distribuidor especializado STIHL al realizarse trabajos de mantenimiento.

Él le confirmará la ejecución de los trabajos de servicio técnico en los campos preimpresos.

 Servicio técnico realizado el

 Fecha del próximo servicio técnico

Estimados clientes,

ficamos muito satisfeitos pelo facto de ter escolhido a STIHL. Desenvolvemos e fabricamos os nossos produtos com a máxima qualidade e de acordo com as necessidades dos nossos clientes. Por isso, os produtos oferecem uma elevada fiabilidade mesmo sob condições de esforço extremo.

Também na assistência a STIHL é uma marca de excelência. O nosso revendedor autorizado garante aconselhamento e formação competente, e um acompanhamento técnico aprofundado.

Agradecemos a sua confiança e esperamos que aprecie o seu produto STIHL.



Dr. Nikolas Stihl

IMPORTANTE! LER E GUARDAR ANTES DA UTILIZAÇÃO.

1. Índice

Sobre este manual de utilização	124
Generalidades	124
Instruções sobre a leitura do manual de utilização	124
Descrição do aparelho	124
Para sua segurança	125
Generalidades	125
Abastecer – Manuseamento da gasolina	126
Vestuário e equipamento	126
Transporte do aparelho	127
Antes dos trabalhos	127
Durante o trabalho	128
Manutenção e reparações	130
Armazenamento no caso de períodos de paragem mais longos	131
Eliminação	131
Descrição de símbolos	131
Fornecimento	132
Preparar o aparelho para o funcionamento	132
Montar o guiador	132
Engatar e desengatar o cabo do motor de arranque	132
Combustível e óleo do motor	133
Rebater o guiador	133
Unidade verticadora	133
Ajustar a profundidade de trabalho	133
Instruções para trabalhar	134
Instruções para verticutar	134
Área de trabalho do utilizador	134
Quando a unidade verticadora está bloqueada	134
Dispositivos de segurança	135
Dispositivos de proteção	135
Arco de paragem do motor	135
Colocar o aparelho em funcionamento	135
Ligar o motor de combustão	135
Desligar o motor de combustão	135
Manutenção	135
Generalidades	135
Limpar o aparelho	135
Unidade verticadora	136
Rodas	136
Motor de combustão	136
Arrumação e período de inverno	136
Transporte	137
Transporte	137
Minimização do desgaste e prevenção de danos	137
Proteção do meio ambiente	138
Peças de reposição comuns	138
Acessórios	138
Declaração de conformidade	138
Declaração de conformidade UE do verticador STIHL RL 540.0	138
Dados técnicos	139
REACH	139
Localização de falhas	139
Plano de manutenção	141
Confirmação de entrega	141
Confirmação de assistência	141

2. Sobre este manual de utilização

2.1 Generalidades

O presente instruções de utilização é uma **tradução das instruções de utilização originais** do fabricante na aceção da Diretiva CE 2006/42/EC.

A STIHL desenvolve continuamente a sua gama de produtos, pelo que reservamos o direito de modificar os componentes fornecidos em termos da forma, especificações técnicas e equipamento. Por esta razão, não se aceitam reclamações quanto a inexactidão das informações e ilustrações contidas neste manual.

Neste manual de utilização, poderão ser descritos modelos que não estão disponíveis em todos os países.

Este manual de utilização está protegido por direitos de autor. Todos os direitos estão reservados, em particular o direito de reprodução, tradução e processamento com sistemas eletrónicos.

2.2 Instruções sobre a leitura do manual de utilização

As imagens e os textos descrevem determinados passos de operação.

Todos os símbolos gráficos aplicados no aparelho são explicados neste manual de utilização.

Perspetiva:

Perspetiva ao utilizar as designações "esquerda" e "direita" no manual de utilização:
O utilizador encontra-se atrás do aparelho e olha para a frente no sentido de marcha.

Referência de capítulo:

Uma seta remete para os respetivos capítulos e subcapítulos para mais explicações. O seguinte exemplo indica uma referência para um capítulo: (⇒ 4.)

Identificação de secções de texto:

As instruções descritas podem ser identificadas conforme os exemplos que se seguem.

Passos de operação que necessitam da intervenção do utilizador:

- Solte o parafuso (1) com uma chave de fendas, acione a alavanca (2)...

Enumerações gerais:

- Utilização do produto em eventos desportivos ou concursos

Textos com especial relevância:

As secções de texto com especial relevância são identificadas com um dos símbolos descritos a seguir, de modo a dar-lhes destaque adicional no manual de utilização.



Perigo!

Perigo de acidentes e ferimentos graves para pessoas. Um determinado comportamento é necessário ou deve ser omitido.



Aviso!

Perigo de ferimentos para pessoas. Um determinado comportamento evita ferimentos possíveis ou prováveis.



Cuidado!

Ferimentos ou danos materiais ligeiros que podem ser evitados através de um determinado comportamento.



Nota

Informação para uma melhor utilização do aparelho e para evitar possíveis falhas na utilização.

Textos com referência a imagens:

As figuras que esclarecem a utilização do aparelho encontram-se no início do manual de utilização.

O símbolo da câmara serve para associar as imagens nas páginas de imagens à respetiva parte do texto no manual de utilização.



3. Descrição do aparelho



- 1 Parte superior do guiador com peças de comando
- 2 Grampo do cabo
- 3 Cabo do motor de arranque
- 4 Manípulo rotativo
- 5 Placa de identificação com número de máquina
- 6 Câter
- 7 Pega de transporte
- 8 Motor de combustão
- 9 Tampa de expulsão
- 10 Arco de paragem do motor
- 11 Manípulo rotativo da profundidade de trabalho
- 12 Alavanca da unidade verticadora

4. Para sua segurança

4.1 Generalidades



Ao trabalhar com o aparelho, deverá obrigatoriamente seguir as seguintes instruções de prevenção de acidentes.



Antes da primeira colocação em funcionamento, é necessário ler atentamente todo o manual de utilização. Guarde o manual de utilização com cuidado para futura utilização.

Siga as instruções de funcionamento e de manutenção, as quais poderão ser consultadas no manual de utilização do motor de combustão, fornecido em separado.

Estas medidas preventivas são imprescindíveis para a sua segurança; no entanto, a listagem não é definitiva. Utilize o aparelho sempre com cuidado e com consciência da responsabilidade, tendo em consideração que o utilizador é responsável por eventuais acidentes causados a terceiros ou aos seus bens.

Familiarize-se com os elementos de comando e aprenda a utilizar o aparelho.

O aparelho só pode ser utilizado por pessoas que tenham lido o manual de utilização e estejam familiarizadas com o manuseamento do aparelho. Antes da primeira colocação em funcionamento, o utilizador deve procurar obter instruções técnicas e práticas. O utilizador deve ser instruído pelo vendedor ou por outra pessoa competente sobre a utilização do aparelho.

Com essas instruções, o utilizador deverá aprender em particular que é necessário ter o máximo cuidado e concentração para trabalhar com o aparelho.

Apesar de utilizar este aparelho de acordo com as normas, existem sempre alguns riscos.



Perigo de morte por asfixia!

Perigo de asfixia para crianças que brinquem com os materiais da embalagem. Mantenha os materiais da embalagem fora do alcance de crianças.

Por princípio, o aparelho, incluindo todos os aparelhos acopláveis, apenas pode ser entregue ou emprestado a pessoas que tenham sido instruídas ou que estejam familiarizadas com este modelo e respetivo manuseamento. O manual de instruções é parte integrante do aparelho e tem de ser sempre fornecido.

Utilize o aparelho apenas se estiver descansado e se estiver em boas condições físicas e psíquicas. Se sofrer de algum problema de saúde, informe-se junto do seu médico sobre se pode trabalhar com o aparelho. Após a ingestão de bebidas alcoólicas, drogas ou medicamentos que possam afetar o poder de reação, não é permitido trabalhar com o aparelho.

Certifique-se de que o utilizador está em plena posse das suas capacidades físicas, sensoriais e mentais para utilizar e trabalhar com o aparelho. Caso o utilizador apresente capacidades físicas, sensoriais ou mentais limitadas para tal, o utilizador apenas poderá trabalhar com o aparelho sob supervisão ou de acordo com as indicações de uma pessoa responsável.

Garanta que o utilizador é maior de idade ou devidamente formado numa atividade sob supervisão, de acordo com a regulamentação nacional.

Utilização recomendada:

O aparelho destina-se apenas a verticutar. Não é permitida qualquer outra utilização, a qual poderá ser perigosa ou originar danos no aparelho.

O aparelho foi concebido para uma utilização privada.

Atenção – Perigo de acidentes!

Devido ao risco de ferimentos do utilizador, o aparelho não pode ser utilizado para os seguintes trabalhos (lista incompleta):

- para aparar arbustos, sebes vivas e ramagens,
- para cortar trepadeiras,
- para cuidar de relvados em telhados ou em canteiros de varanda,
- para triturar ou lascar ramagens de árvores ou aparas de sebes,
- para limpar passeios (aspiração, expulsão por sopra),
- para aplanar o solo, como, por exemplo, para aplanar montes de toupeiras,
- para transportar material verticutado, exceto na cesta de recolha prevista para o efeito (acessório não incluído no fornecimento).

Por motivos de segurança, qualquer alteração ao aparelho para além da montagem de acessórios autorizados pela STIHL é proibida, originando para além disso a anulação do direito à garantia. Poderá obter informações sobre acessórios autorizados junto do seu distribuidor oficial STIHL.

Em particular, é proibida qualquer alteração ao aparelho que altere a potência ou a rotação do motor de combustão ou do motor elétrico.

Não podem ser transportados objetos, animais ou pessoas, especialmente crianças, com o aparelho.

Durante a utilização em parques públicos, em instalações desportivas, em ruas e em empresas agrárias e florestais, dever-se-á tomar cuidados especiais.



Atenção! Risco para a saúde devido às vibrações!

Uma grande carga de vibrações pode causar danos aos sistemas circulatório e nervoso, especialmente em pessoas com problemas circulatórios. Consulte um médico caso ocorram sintomas que possam ser causados por vibrações. Entre estes sintomas, que ocorrem principalmente nos dedos, mãos ou pulsos, incluem-se por exemplo (enumeração incompleta):

- perda de sensibilidade,
- dores,
- fraqueza muscular,
- descoloração da pele,
- sensação de formigueiro desagradável.

Durante o funcionamento, fixe firmemente o guiador com ambas as mãos nos locais previstos, mas sem tensão.

Programar o tempo de trabalho de modo a evitar cargas elevadas num período de tempo grande.

Apenas solte o aparelho se este estiver numa superfície plana e não puder deslocar-se por si mesmo.

4.2 Abastecer – Manuseamento da gasolina



Perigo de morte!

A gasolina é tóxica e altamente inflamável.

Guarde a gasolina apenas nos recipientes previstos e verificados para esse efeito (bidões). Enrosque e aperte sempre devidamente as tampas dos recipientes de abastecimento. Por motivos de segurança, as tampas defeituosas devem ser substituídas.

Nunca utilize garrafas ou semelhantes para remover ou armazenar produtos de serviço como, por exemplo, combustível. Alguém, em particular crianças, poderá ser levado a bebê-las.



Mantenha a gasolina afastada de faíscas, chamas vivas, chama-piloto, fontes de calor e outras fontes de ignição. Não fume!

Reabasteça apenas ao ar livre e não fume durante o processo de abastecimento.

Antes de abastecer, desligue o motor de combustão e deixe-o arrefecer.

O abastecimento de gasolina deverá ser realizado antes de o motor de combustão ser ligado. Enquanto o motor de combustão estiver a funcionar ou a máquina estiver quente, não é permitido abrir o bujão de fecho do depósito nem reabastecer com gasolina.

Não encha o depósito de combustível em demasia!



No sentido de permitir que o combustível tenha espaço para se expandir, nunca adicione combustível acima do rebordo inferior do bocal de enchimento. Adicionalmente, respeite as



indicações no manual de utilização do motor de combustão.

Caso transborde gasolina, o motor de combustão apenas deve ser ligado depois de a superfície suja com gasolina ser limpa. Dever-se-á evitar qualquer tentativa de ignição até que os vapores da gasolina se tenham volatilizado (secar com pano).

Limpe imediatamente qualquer combustível derramado.

Se a gasolina tiver entrado em contacto com o vestuário, este tem de ser mudado.

Nunca guarde o aparelho com gasolina no depósito dentro de um edifício. Os vapores de gasolina que se formam podem entrar em contacto com chamas ou faíscas e inflamarem-se.

Caso pretenda esvaziar o depósito, deverá fazê-lo ao ar livre.

4.3 Vestuário e equipamento



Durante o trabalho, utilize sempre calçado justo com sola antiderrapante. Nunca trabalhe descalço ou com sandálias, por exemplo.



Durante o trabalho, use sempre proteção auditiva e óculos de proteção. Use estes equipamentos durante todo o tempo de operação.



Em trabalhos de manutenção e limpeza, bem como no transporte do aparelho, utilize também sempre luvas justas e prenda o cabelo comprido (elástico, gorro, etc.).

O aparelho apenas pode ser colocado em funcionamento com calças compridas e vestuário justo.

Nunca utilize vestuário solto que possa ficar pendurado em peças móveis (alavanca de comando) - não utilize também joias, gravatas ou cachecóis.

4.4 Transporte do aparelho

Trabalhe apenas com luvas de proteção (⇒ 4.3) de modo a evitar ferimentos em peças do aparelho de arestas vivas e quentes.

Não transporte o aparelho com o motor de combustão a funcionar.

Antes do transporte

- Desligue o motor de combustão,
- Coloque a unidade verticadora na posição de transporte,
- Deixe as lâminas pararem e
- Retire o conector da vela de ignição.

Transporte o aparelho apenas com o motor de combustão frio e sem combustível.

Observe o peso do aparelho e, se necessário, utilize auxílios de carga adequados (rampas de carga, dispositivos de elevação).

Proteja o aparelho e as respetivas peças transportadas (por exemplo, a cesta de recolha disponível como acessório) na

superfície de carga com meios de fixação (cintas, cabos, etc.) suficientemente dimensionados.

Ao levantar e carregar o aparelho, evite o contacto com as lâminas.

Siga as indicações no capítulo "Transporte". Aí, é descrito como levantar ou prender o aparelho. (⇒ 12.1)

No transporte do aparelho, deve ser respeitada a legislação regional em vigor, em particular a que diz respeito à proteção das cargas e ao transporte de objetos em superfícies de carga.

4.5 Antes dos trabalhos

Certifique-se de que o aparelho apenas é utilizado por pessoas familiarizadas com o manual de utilização.

Antes da primeira utilização do aparelho, retire os materiais da embalagem e as proteções de transporte.

Antes de colocar o aparelho em funcionamento, verifique a estanqueidade do sistema de combustível, particularmente as peças visíveis como, por exemplo, o depósito, o bujão de fecho do depósito e as uniões dos tubos flexíveis. Em caso de fugas ou danos, não ligue o motor de combustão – **perigo de incêndio!**

Solicite a reparação do aparelho a um distribuidor oficial antes da colocação em funcionamento.

Tenha em conta as normas municipais sobre as horas em que é permitido usar aparelhos de jardinagem com motor de combustão.

O aparelho não pode ser utilizado sobre superfícies pavimentadas com cascalho ou gravilha, pois o material projetado pode causar ferimentos.

Verifique todo o terreno em que irá aplicar o aparelho e retire todos os paus, pedras, arames, ossos e objetos estranhos que porventura poderiam vir a ser projetados pelo aparelho. Os obstáculos (como, por exemplo, troncos de árvores, raízes) podem não ser vistos no meio da relva alta.

Como tal, antes de trabalhar com o aparelho, marque todos os objetos estranhos (obstáculos) escondidos no relvado que não seja possível remover.

Antes da utilização do aparelho, substitua os componentes avariados, gastos e danificados. Substitua os avisos de perigo e alerta no aparelho que se tenham tornado ilegíveis ou estejam danificados. O seu distribuidor oficial STIHL tem disponíveis avisos autocolantes de reposição e todas as restantes peças de reposição.



Perigo de ferimentos!

As peças gastas ou danificadas (por exemplo, lâminas embotadas) podem afetar a segurança do aparelho e causar ferimentos no utilizador.

O aparelho só pode ser utilizado num **estado operacionalmente seguro**. Como tal, antes de cada colocação em funcionamento, é necessário verificar

- se o aparelho está montado corretamente,

- se a unidade verticuidadora (eixo de lâminas, lâminas, buchas distanciadoras e união roscada) se encontra em perfeitas condições, prestando especial atenção ao assentamento seguro, aos danos (entalhes ou fendas) e ao desgaste,
- se os dispositivos de proteção (por exemplo, tampa de expulsão com aletas de borracha, cárter, guidador, arco de paragem do motor) estão em perfeitas condições e se funcionam corretamente,
- se a cesta de recolha (acessório não incluído no fornecimento) está danificada e se está totalmente montada. Não deverá utilizar uma cesta de recolha danificada.

Se necessário, realize todos os trabalhos necessários ou dirija-se a um distribuidor oficial. A STIHL recomenda os distribuidores oficiais STIHL.

4.6 Durante o trabalho



Mantenha terceiros afastados da zona de risco! Nunca trabalhe enquanto estiverem animais ou pessoas, em particular crianças, na zona de risco.

Os dispositivos de comando e de segurança instalados no aparelho não podem ser retirados ou ligados em ponte. Em particular, nunca fixe o arco de paragem do motor no guidador da direção (por exemplo, amarrando-o).

O guidador tem de estar sempre corretamente montado e não pode ser alterado. Nunca coloque o aparelho em funcionamento com o guidador rebatido.

Nunca fixe objetos ao guidador (por exemplo, vestuário de trabalho).

Não trabalhe com o aparelho à chuva, trovoada e, em particular, sob o perigo de relâmpagos.

Trabalhe apenas à luz do dia ou com boa iluminação artificial.

Com o piso húmido, existe um maior perigo de acidentes, devido à posição de trabalho menos segura.

Dever-se-á trabalhar de forma particularmente cuidadosa no sentido de evitar deslizamentos. Se possível, evite utilizar o aparelho com o piso húmido.

Não deixe o aparelho à chuva.

Gases de escape:



Perigo de morte por envenenamento!

Em caso de enjoos, dores de cabeça, problemas de visão (por exemplo, redução do campo de visão), problemas de audição, tonturas, redução da capacidade de concentração, pare imediatamente o trabalho. Estes sintomas podem ser provocados, entre outras coisas, devido a concentrações de gases de escape demasiado elevadas.



O aparelho produz gases de escape venenosos assim que o motor de combustão arranca. Esses gases contêm monóxido de carbono tóxico, um gás incolor e inodoro, bem como outras matérias nocivas. O motor de combustão nunca pode ser colocado em funcionamento em espaços fechados ou mal arejados.

Ligar:

Ligue o aparelho com cuidado – seguindo as indicações do capítulo "Colocar o aparelho em funcionamento" (⇒ 10.1). Ligar o aparelho de acordo com estas indicações diminui o perigo de ferimentos.

Perigo de ferimentos!

Quando o cabo do motor de arranque salta rapidamente para trás, a mão e o braço são deslocados de forma rápida em direção ao motor de combustão, podendo o cabo do motor de arranque soltar-se. Este retrocesso poderá causar fraturas, contusões e entorses.

Durante o arranque, mantenha sempre os pés a uma distância suficiente das lâminas.

O aparelho não pode ser inclinado ao ser ligado.

Não ligue o motor de combustão se o canal de expulsão não estiver coberto pela tampa de expulsão ou pela cesta de recolha (acessório não incluído no fornecimento).

Trabalhar em encostas:

Em encostas, trabalhe sempre na transversal, nunca na longitudinal. Se o utilizador perder o controlo ao trabalhar na longitudinal, poderá também vir a ser atropelado pelo aparelho verticuidador em funcionamento.

Tenha o máximo de cautela ao mudar de direção no declive.

Garanta sempre uma posição estável em encostas e evite trabalhar com o aparelho em encostas demasiado íngremes.

Por motivos de segurança, o aparelho não poderá ser aplicado em declives com uma inclinação superior a 25° (46,6 %). **Perigo de ferimentos!**

Uma inclinação de terreno de 25° corresponde a uma subida vertical de 46,6 cm num comprimento horizontal de 100 cm.

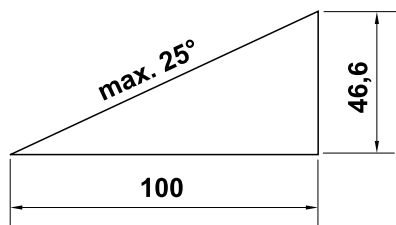

Caso o aparelho seja utilizado em declives, deverão ser adicionalmente respeitadas as informações constantes no manual de utilização do motor de combustão fornecido, no sentido de garantir uma lubrificação suficiente do motor de combustão.

Utilização no trabalho:



Atenção – Perigo de ferimentos!

Nunca aproxime as mãos ou pés de peças em rotação.

Nunca toque nas lâminas em rotação. Mantenha-se sempre afastado da abertura de expulsão. Deve manter-se sempre à distância de segurança dada pelo guiador.

Não tente inspecionar a unidade verticutora enquanto o aparelho estiver em funcionamento. Nunca abra a tampa de expulsão e/ou nunca remova a cesta de recolha (acessório não incluído no âmbito de fornecimento) enquanto as lâminas estiverem a rodar. As lâminas em rotação podem causar ferimentos.

Não se encoste ao aparelho e garanta sempre o seu equilíbrio e posição firme.

Conduza o aparelho apenas a passo – nunca corra ao trabalhar com o aparelho. Se conduzir o aparelho rapidamente, o perigo de ferimentos é maior, podendo tropeçar, escorregar, etc.

Tenha em atenção que, ao verticutar, as lâminas ficam frequentemente presas no chão, quando estão numa posição baixa ou ao transpor uma elevação do solo. Caso a regulação da posição das lâminas seja demasiado profunda, o verticutador poderá acelerar involuntariamente, o que poderá resultar na perda do controlo do aparelho.

Coloque sempre a unidade verticutora na posição de transporte antes de virar o aparelho.

Seja particularmente cauteloso ao inverter o sentido de marcha do aparelho ou ao puxá-lo para si.

Perigo de tropeçar!

Os objetos escondidos na relva (instalações de irrigação de relva, estacas, torneiras de água, fundações, cabos elétricos, etc.) têm de ser contornados. Nunca passe por cima desses objetos estranhos.

Utilize o aparelho com especial cuidado quando estiver a trabalhar nas proximidades de encostas, arestas de terrenos, valas e lagos. Em particular, tenha a atenção de se manter a uma distância suficiente desses locais de perigo.



Preste atenção à desaceleração das lâminas, as quais demoram alguns segundos até pararem por completo.

Desligue o motor de combustão e coloque a unidade verticutora na posição de transporte,

- antes de levar ou trazer o verticutador em direção à área a ser trabalhada,
- antes de empurrar o verticutador para uma área fora da relva,
- se for necessário inclinar o aparelho para o transporte,
- antes de ajustar a profundidade de trabalho,
- antes de abrir a tampa de expulsão ou remover a cesta de recolha (acessório não incluído no âmbito de fornecimento),
- antes de abandonar o verticutador ou quando este não estiver a ser vigiado,
- antes de reabastecer o depósito. Abasteça somente com o motor de combustão frio. **Perigo de incêndio!**

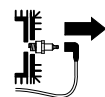

Desligue o motor de combustão, coloque a unidade verticutora na posição de transporte e retire o conector da vela de ignição,

- antes de rebater o guiador,
- antes de levantar ou carregar o aparelho.

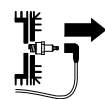

Desligue o motor de combustão, retire o conector da vela de ignição e certifique-se de que as lâminas param por completo,

- antes de verificar ou limpar o aparelho ou antes de efetuar quaisquer trabalhos no mesmo,
- antes de eliminar bloqueios na unidade verticutora ou entupimentos no canal de expulsão,

- se tiver ocorrido uma colisão com um objeto estranho. Procure danos no aparelho e realize as reparações necessárias antes de ligar novamente o aparelho e trabalhar com o mesmo.
- se o aparelho vibrar de forma anormal. Neste caso, é necessário realizar uma verificação imediata.



Perigo de ferimentos por causa de peças avariadas!

Vibrações fortes indicam, por regra, uma avaria.

O aparelho não pode, em particular, ser colocado em funcionamento com a unidade verticutadora (eixo de lâminas, lâminas, buchas distanciadoras e união roscada) danificada ou empenada.

Em caso de vibrações invulgares ou após uma colisão com um objeto estranho, verifique se existem danos e peças soltas no aparelho, em particular na unidade verticutadora (eixo de lâminas, lâminas, buchas distanciadoras e união roscada), no cárter e na tampa de expulsão e realize as reparações necessárias antes de ligar novamente o aparelho e trabalhar com o mesmo. Se lhe faltarem os conhecimentos necessários, solicite a realização das reparações necessárias a um especialista – a STIHL recomenda os distribuidores oficiais STIHL.

4.7 Manutenção e reparações

Antes do início dos trabalhos de limpeza, ajuste, reparação e manutenção:

- Coloque o aparelho num piso firme e plano,
- Desligue o motor de combustão e deixe-o arrefecer,

- Extraia o conector da vela de ignição.



Atenção – Perigo de ferimentos!

Afaste o conector da vela de ignição da própria vela de ignição, dado que uma faísca de ignição inadvertida pode provocar queimaduras ou choques elétricos.

Um contacto inadvertido da vela de ignição com o conector da vela de ignição pode originar um arranque involuntário do motor de combustão.



Perigo de ferimentos!

As lâminas são colocadas num movimento rotativo puxando pelo cabo do motor de arranque. Ao puxar pelo cabo do motor de arranque, garanta sempre uma distância suficiente em relação às lâminas, particularmente ao nível das mãos e dos pés.

Deixe o aparelho arrefecer, em particular, antes de efetuar trabalhos na área do motor de combustão, do coletor de escape e do silenciador. Podem ser atingidas temperaturas de 80° C e superiores.

Perigo de queimaduras!

O contacto direto com o óleo do motor pode ser perigoso; para além disso, o óleo do motor não pode ser derramado.

A STIHL recomenda que deixe o enchimento ou a mudança do óleo do motor a cargo do distribuidor oficial STIHL.

Limpeza:

O aparelho tem de ser cuidadosamente limpo na sua totalidade após ser utilizado. (⇒ 11.2)

Solte os restos encrostados com uma tala de madeira. Limpe a parte inferior do aparelho com escova e água.

Nunca utilize um aparelho de limpeza de alta pressão e não limpe o aparelho com água a correr (por exemplo, com uma mangueira).

Não utilize produtos de limpeza agressivos. Estes produtos podem danificar plásticos e metais, prejudicando o funcionamento seguro do seu aparelho STIHL.

De modo a evitar riscos de incêndio, a área das aberturas de ar de refrigeração, das alhetas de refrigeração e do escape deverá permanecer isenta de, por exemplo, relva, palha, musgo, folhas ou massa lubrificante vertida.

Trabalhos de manutenção:

Apenas podem ser realizados trabalhos de manutenção descritos neste manual de instruções; todos os restantes trabalhos deverão ser executados por um distribuidor oficial.

Se lhe faltarem os conhecimentos e os meios necessários, dirija-se **sempre** a um distribuidor oficial.

A STIHL recomenda a realização de trabalhos de manutenção e de reparação apenas por um distribuidor oficial STIHL. Os distribuidores oficiais STIHL beneficiam de ações de formação regulares e dispõem de informações técnicas.

Utilize apenas ferramentas, acessórios ou aparelhos acopláveis autorizados pela STIHL para este aparelho ou peças tecnicamente idênticas. Caso contrário, poderão ocorrer ferimentos ou danos no aparelho. Em caso de dúvidas, deverá dirigir-se a um distribuidor oficial.

As características das ferramentas, acessórios e peças de substituição originais da STIHL estão adaptadas de forma ideal ao aparelho e às exigências do

utilizador. As peças de reposição STIHL originais podem ser reconhecidas pelo número de peça de substituição STIHL, pela inscrição STIHL e, eventualmente, pela identificação de peça de substituição STIHL. Em peças pequenas, pode estar apenas o símbolo.

Mantenha os autocolantes de advertência e de indicação sempre limpos e legíveis. Os autocolantes danificados ou perdidos devem ser substituídos por novas placas originais do seu distribuidor oficial STIHL. Se um componente for substituído por uma peça nova, certifique-se de que a peça nova obtém os mesmos autocolantes.

Realize os trabalhos na unidade verticutora apenas com luvas de proteção grossas e com extremo cuidado.

Por motivos de segurança, os componentes de condução de combustível (condução do combustível, torneira do combustível, depósito de combustível, fecho do combustível, ligações, etc.) devem ser verificados regularmente quanto a danos e locais com fugas e, se necessário, substituídos por um técnico (a STIHL recomenda o distribuidor oficial da STIHL).

Mantenha todas as porcas, cavilhas e parafusos bem apertados, para que o aparelho esteja sempre em condições de funcionamento seguro.

Verifique frequentemente se existem indícios de desgaste e danos em todo o aparelho e na cesta de recolha (acessório não incluído no fornecimento), especialmente antes do armazenamento (por exemplo, antes do período de inverno). Substitua imediatamente as peças gastas ou danificadas, por motivos

de segurança, de modo a que o aparelho esteja sempre em condições de funcionamento seguro.

Solicite a substituição de silenciadores e chapas de resguardo danificados. O verticutor não pode ser utilizado com um silenciador danificado.

Nunca altere a regulação básica do motor de combustão nem o force.

Se tiverem sido retirados componentes ou dispositivos de segurança para efetuar trabalhos de manutenção, estes deverão ser imediatamente recolocados de forma correta.

4.8 Armazenamento no caso de períodos de paragem mais longos

Desligue o motor de combustão e coloque a unidade verticutora na posição de transporte,

- antes de abandonar o verticutor ou quando este não estiver a ser vigiado.

Armazene o aparelho frio num espaço seco e fechado.

Certifique-se de que o aparelho está protegido contra uma utilização indevida (por exemplo, por crianças).

Limpe minuciosamente o aparelho antes do armazenamento (por exemplo, período de inverno).

Armazene o aparelho num estado operacionalmente seguro.

Guarde o aparelho numa superfície plana, de modo a não poder deslocar-se inadvertidamente.

4.9 Eliminação

Certifique-se de que um aparelho já desativado e os produtos de serviço (óleo do motor e combustível) são encaminhados para serem eliminados de maneira tecnicamente correta. Antes de proceder à eliminação, inutilize o aparelho. No sentido de evitar acidentes, inutilize o motor de combustão antes de proceder à eliminação. Para isso, deve eliminar nomeadamente o cabo de ignição, esvaziar o depósito e purgar o óleo do motor.

Perigo de ferimentos causados pela unidade verticutora!

Nunca deixe um aparelho desativado sem alguém a vigiar. Certifique-se de que o aparelho e as lâminas estão guardados fora do alcance das crianças.

5. Descrição de símbolos



Atenção!

Antes da colocação em funcionamento, leia e observe o manual de utilização e as indicações de segurança.



Perigo de ferimentos!

Mantenha terceiros afastados da zona de risco.

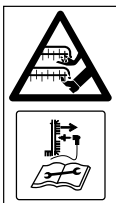

Perigo de ferimentos!

Cuidado, ferramentas de trabalho afiadas. – Cuidado para não cortar os dedos da mão e do pé. – A rotação das lâminas continua após desligar o motor de combustão. – Antes dos trabalhos de manutenção, retire o conector da vela de ignição.



Use proteção auditiva.

Use óculos de proteção.



Ligue o motor de combustão.



Desligue o motor de combustão.

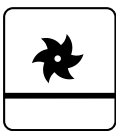

Unidade verticadora na posição de transporte



Unidade verticadora na posição de trabalho

6. Fornecimento



Item	Designação	Unids.
A	Aparelho base	1
B	Parafuso de cabeça boleada com guia do cabo	2
C	Manípulo rotativo	2
D	Grampo do cabo	2
–	Manual de utilização	1
–	Manual de utilização do motor de combustão	1

7. Preparar o aparelho para o funcionamento



Perigo de ferimentos!

Observe as instruções de segurança do capítulo "Para sua segurança". (⇒ 4.)

Ao tirar o verticador da respetiva embalagem, siga as indicações do capítulo "Transporte do aparelho". Em particular, utilize luvas e evite o contacto com as lâminas. (⇒ 4.4)

- Coloque o aparelho num piso plano e firme para realizar todos os trabalhos descritos.

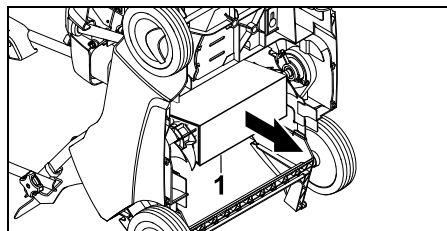

- Elimine o cartão inserido (1) na parte inferior do aparelho.

7.1 Montar o guiador



Montar a parte superior do guiador:

- Colocar a parte superior do guiador (1) em ambas as partes inferiores do guiador.
- Encaixe os parafusos de cabeça boleada com a guia do cabo (B) de dentro para fora através dos furos e aperte-os bem com os manípulos rotativos (C).
- Engate o cabo tirante de paragem do motor (2) na guia direita do cabo (3) e o cabo tirante da unidade verticadora (4) na guia esquerda do cabo (5) conforme ilustrado.

Montar os grampos de cabos:

- Monte o primeiro grampo do cabo (D) na parte superior do guiador. Distância entre o grampo do cabo e o interruptor: **25 - 27 cm**
- Monte o segundo grampo do cabo (D) na parte inferior do guiador.
- Coloque o cabo tirante de paragem do motor (2) em ambos os grampos de cabos conforme ilustrado. Feche a tala (6) e permita que engate.

7.2 Engatar e desengatar o cabo do motor de arranque



- Antes de engatar e desengatar o cabo do motor de arranque, remova o conector da vela de ignição do motor de combustão e, em seguida, encaixe-o novamente, se necessário.

Engatar:

- Pressione o arco de paragem do motor (1) em direção ao guiador e mantenha-o nessa posição.
- Puxe o cabo do motor de arranque (2) lentamente para fora e mantenha-o nessa posição. Solte o arco de paragem do motor.
- Engate o cabo do motor de arranque (2) no suporte do cabo tirante (3).

Desengatar:

- Desengate o cabo do motor de arranque (2) no suporte do cabo tirante (3) e conduza-o lentamente para dentro.

7.3 Combustível e óleo do motor



Evite danos no aparelho!

Antes do primeiro processo de arranque, abasteça com óleo do motor. Para abastecer com óleo do motor, utilize um auxiliar de enchimento adequado (por exemplo, um funil).

Óleo do motor:

Consulte o manual de utilização do motor de combustão para saber qual o óleo do motor e o volume de óleo a utilizar.



Efetue regularmente o controlo do nível de enchimento (ver o manual de utilização do motor de combustão).

Deverá evitar que o nível do óleo fique acima ou abaixo do nível correto. Aperte corretamente o fecho do depósito do óleo antes de colocar o motor de combustão em funcionamento.

Combustível:

Recomendação:

combustíveis de marca novos, gasolina sem chumbo. Pode consultar as indicações sobre a qualidade do combustível (índice de octanas) no manual de utilização do motor de combustão.



7.4 Rebater o guiador



Perigo de entalamento!

É possível rebater a parte superior do guiador soltando os manípulos rotativos (1). Por isso, segure sempre na parte superior do guiador (2) pelo ponto mais alto com uma mão, enquanto solta os manípulos rotativos.

Posição de transporte – para transportar e guardar o aparelho poupando espaço:

- Desengate o cabo do motor de arranque. (⇒ 7.2)
- Desenrosque os manípulos rotativos (1) até rodarem livremente e rebata a parte superior do guiador (2) para a frente e permita que assente no aparelho.



As voltas livres nas roscas dos parafusos de cabeça boleada impedem que os manípulos rotativos se desenroquem por si mesmos completamente para fora dos parafusos (evitando-se que se percam).

Posição de trabalho – para empurrar o aparelho:

- Rebata a parte superior do guiador (2) para trás e segure-a com uma mão.

- Enrosque firmemente os manípulos rotativos (1).
- Engate o cabo do motor de arranque. (⇒ 7.2)

7.5 Unidade verticutora

Baixar a unidade verticutora para a posição de trabalho:



Perigo de ferimentos!

Ao baixar a unidade verticutora rotativa, o verticutor é colocado num movimento de marcha-à-frente.

- Coloque a alavanca da unidade verticutora (1) na posição de trabalho no sentido da seta, conforme ilustrado. A unidade verticutora baixa para a profundidade de trabalho regulada. (⇒ 7.6)



Levantar a unidade verticutora para a posição de transporte:



- Coloque a alavanca da unidade verticutora (1) na posição de transporte e permita que engate.



7.6 Ajustar a profundidade de trabalho



É possível regular **seis** profundidades de trabalho diferentes.

Nível 1:

Profundidade de trabalho mais pequena

Nível 6:

Profundidade de trabalho maior

Âmbito de ajuste: **25 mm**.

- **1** Coloque a alavanca da unidade verticadora (1) na posição de transporte e permita que engate. (⇒ 7.5)
- **2** Regule a profundidade de trabalho pretendida com o manípulo rotativo Profundidade de trabalho (2).

Notas:

- Inicie sempre o processo de verticutar com a profundidade de trabalho mais pequena (**Nível 1**). Se o resultado de verticutar for insuficiente, aumente gradualmente a profundidade de trabalho.
- O **desgaste das lâminas** pode ser compensado através da seleção de uma maior profundidade de trabalho.
- Os níveis 5 e 6 não devem ser selecionados com lâminas novas, dado que, neste caso, as raízes da relva podem ser danificadas durante o processo de verticutar.



A profundidade de trabalho depende do desgaste das lâminas e do solo. O verticador é pressionado contra o relvado através da rotação das lâminas e do seu próprio peso: como tal, o corte é mais profundo em solo mais macio do que num solo firme.

8. Instruções para trabalhar

8.1 Instruções para verticutar

Ao **verticutar regularmente**, a relva fica menos sensível à seca, calor e frio. A ventilação anual deixa a relva menos suscetível a doenças, além de remover

encruamentos do solo e áreas gastas (resultantes de jogos com bola, festas, etc.). – O resultado é uma relva verde de crescimento uniforme.

Época:

A melhor época para o verticamento anual é o início da primavera. Quando um relvado é processado com um verticador mais de uma vez ao ano, não se deverá fazê-lo na época mais quente do verão nem depois de meados do outono.

A relva precisa de algumas semanas para regenerar-se depois de ser verticada. Como tal, verticutar durante a fase de crescimento na primavera é ideal.

Os relvados muito enredados devem ser verticados duas vezes por ano: a primeira vez na primavera e a segunda vez no outono.

Preparação do relvado:

Antes de verticutar, corte a relva até uma altura de aproximadamente 2 a 3 cm. Quanto mais curta for a relva, mais fácil será verticutar a mesma.

A relva não deve ser recém-semeada, molhada ou muito seca.

Sugestões para um resultado de trabalho ideal:

- Escarifique apenas o solo de modo a não danificar as raízes da relva. (⇒ 7.6)
- Guie o verticador em filas retas e paralelas.
- Mantenha a velocidade de trabalho uniforme.
- Coloque sempre a unidade verticadora na posição de transporte antes de virar. (⇒ 7.5)

- Evite permanecer no mesmo lugar durante muito tempo.
- No caso de um relvado fortemente enredado, verticute uma segunda vez transversalmente em relação às primeiras filas.

Após verticutar:

- Remova minuciosamente o material verticutado do relvado.
- Adube a relva e, se necessário, plante novamente os lugares calvos resultantes.
- Irrigue abundantemente o relvado.

8.2 Área de trabalho do utilizador



- Por motivos de segurança, durante o arranque e enquanto o motor de combustão estiver em funcionamento, o utilizador tem de se manter sempre dentro da área de trabalho, atrás do guiador. Deve manter-se sempre à distância de segurança dada pelo guiador.
- O verticador apenas pode ser utilizado por uma pessoa. Todas as outras pessoas deverão afastar-se da zona de risco. (⇒ 4.)

8.3 Quando a unidade verticadora está bloqueada

- Desligue imediatamente o motor de combustão e retire o conector da vela de ignição.
- Em seguida, verifique se existem danos na máquina, em especial na unidade verticadora, e elimine a causa da avaria.

9. Dispositivos de segurança

Para proporcionar um funcionamento seguro e uma proteção contra utilização inadequada, o aparelho está equipado com vários dispositivos de segurança.



Perigo de ferimentos!

Se for detetada uma avaria num dos dispositivos de segurança, não será possível colocar o aparelho em funcionamento. Dirija-se a um distribuidor oficial, a STIHL recomenda os distribuidores oficiais STIHL.

9.1 Dispositivos de proteção

O verticador está equipado com dispositivos de proteção que evitam um contacto inadvertido com as lâminas e com o material verticulado expulso. Entre estes incluem-se o cárter, a tampa de expulsão e o guiador corretamente montado.

9.2 Arco de paragem do motor

O verticador está equipado com um dispositivo de paragem do motor.

No modo de funcionamento, o motor é desligado ao soltar o arco de paragem do motor (10) do motor de combustão.



10. Colocar o aparelho em funcionamento

10.1 Ligar o motor de combustão



Perigo de ferimentos!

Ligue o motor de combustão apenas quando a unidade verticadora se encontrar na posição de transporte. Nunca incline o verticador para ligar o aparelho.



Após o processo de arranque, o motor de combustão trabalha sempre à rotação de serviço ideal, devido a uma aceleração fixa do acelerador.

- Verifique o nível do óleo e do combustível. (⇒ 7.3)
- **1** Pressione o arco de paragem do motor (1) em direção ao guiador e mantenha-o nessa posição.
- **2** Puxe lentamente o cabo do motor de arranque (2) até à resistência de compressão. Em seguida, puxe com força e rapidez até ao comprimento do braço. Conduza novamente o cabo do motor de arranque (2) lentamente para dentro, para que possa ser novamente enrolado.
- Repita o processo até o motor de combustão funcionar.
- Para verticutar, baixe em seguida a unidade verticadora para a posição de trabalho e processe o relvado. (⇒ 7.5)

10.2 Desligar o motor de combustão



- Coloque a unidade verticadora na posição de transporte. (⇒ 7.5)
- Solte o arco de paragem do motor (1). O motor de combustão e as lâminas verticadoras param após um curto período de marcha por inércia.

11. Manutenção

11.1 Generalidades



Perigo de ferimentos!

Observe as instruções de segurança do capítulo "Para sua segurança" (⇒ 4.).

Manutenção anual realizada pelo distribuidor oficial:

O verticador deverá ser verificado por um distribuidor oficial uma vez ao ano. A STIHL recomenda os distribuidores oficiais STIHL.

11.2 Limpar o aparelho

Intervalo de manutenção: Após cada utilização



Um manuseamento minucioso protege o aparelho contra danos e aumenta a sua vida útil.

- Coloque o verticador num piso plano, horizontal e firme.

- Antes de inclinar para a posição de limpeza, desengate a cesta de recolha (acessório não incluído no fornecimento) e esvazie o depósito de combustível.
- **Posição de limpeza:**
Rebata a parte superior do guiador (1) (⇒ 7.4) e eleve a tampa de expulsão (2). Incline o verticutor na parte dianteira levantando-o pela pega de transporte (3). Pouse o verticutor conforme ilustrado e permita que a parte superior do guiador assente sobre o solo.
- Com um pouco de água, limpe o aparelho com uma escova ou um pano. Solte os restos encrostados com uma tala de madeira. Se necessário, utilize o produto especial de limpeza (por exemplo, produto especial de limpeza STIHL).
- Nunca dirija jatos de água ou um aparelho de limpeza de alta pressão sobre as peças do motor de combustão, a correia trapezoidal juntas de vedação e pontos de apoio.
- Limpe a unidade verticutora e as alhetas de refrigeração do motor de combustão.

11.3 Unidade verticutora



Perigo de ferimentos!

As lâminas gastas podem partir e causar ferimentos graves. Como tal, é imperativo realizar a manutenção conforme descrito.

Intervalo de manutenção: Antes de cada utilização

- Incline para cima o verticutor para a posição de limpeza. (⇒ 11.2)

- Verifique a existência de desgaste, assentamento firme, fissuras ou outros danos na unidade verticutora (composta pelo eixo de lâminas e pelas lâminas, porcas, anilhas e buchas distanciadoras).

Verificação de desgaste:

As lâminas devem ser substituídas quando o solo não é escarificado mesmo com a maior profundidade de trabalho (nível 6). As lâminas devem ser sempre substituídas como um conjunto completo.

Nunca afie as lâminas.

Solicite a reparação ou a substituição de peças gastas ou com defeito a um distribuidor oficial. A STIHL recomenda um distribuidor oficial STIHL.

11.4 Rodas

Os rolamentos das rodas não necessitam de manutenção.

11.5 Motor de combustão

Intervalo de manutenção:

Consulte o Manual de utilização do motor de combustão.

Indicações gerais:

Siga as instruções de funcionamento e de manutenção apresentadas no Manual de utilização do motor de combustão.

Para uma longa durabilidade, é particularmente importante manter sempre um nível de óleo suficiente e substituir regularmente o filtro do óleo e do ar.

No Manual de utilização do motor de combustão, poderá consultar informações sobre os intervalos recomendados de mudança do óleo, bem como informações sobre o óleo do motor e o volume de óleo.

As alhetas de refrigeração têm de ser mantidas sempre limpas de modo a assegurar uma refrigeração suficiente do motor de combustão.

11.6 Arrumação e período de inverno

- Guarde o verticutor num compartimento seco, fechado e com pouco pó. Certifique-se de que o aparelho está guardado fora do alcance de crianças.
- Armazene o verticutor apenas em condição segura de funcionamento e, se necessário, rebata o guiador.
- Mantenha apertadas todas as porcas, cavilhas e parafusos e substitua os avisos ilegíveis de perigo e atenção fixados no aparelho, verifique se existem danos e desgaste em toda a máquina e na cesta de recolha (acessório não incluído no fornecimento). Substitua peças gastas ou danificadas.
- As eventuais avarias do aparelho deverão ser sempre reparadas antes da armazenagem.

No caso de uma imobilização prolongada do verticutor (período de inverno), tenha também em conta os seguintes pontos:

- Limpe cuidadosamente todas as peças exteriores do aparelho, em especial as alhetas de refrigeração.
- Lubrifique generosamente todas as peças móveis com óleo ou massa lubrificante.

- Esvazie o depósito de combustível e o carburador (por exemplo, deixando trabalhar até esvaziar).
- Desaperte a vela de ignição e verta para o motor de combustão cerca de 3 cm³ de óleo do motor pela abertura da vela de ignição. Rode várias vezes o motor de combustão sem a vela de ignição.



Perigo de incêndio!

Mantenha o conector da vela de ignição afastado do orifício da vela de ignição (perigo de inflamação).

- Volte a enroscar a vela de ignição.
- Efetue a mudança de óleo de acordo com o manual de utilização do motor de combustão.
- Cubra bem o motor de combustão e arrume o aparelho na posição normal (assente sobre as 4 rodas) num compartimento seco e sem pó.

12. Transporte

12.1 Transporte



Perigo de ferimentos!

Antes do transporte, observe o capítulo "Para sua segurança". (⇒ 4.)

Carregue o aparelho apenas com o auxílio de uma segunda pessoa. Use sempre vestuário de segurança adequado (sapatos de segurança, luvas justas). Antes de levantar ou transportar, retire o conector da vela de ignição.

Carregar o aparelho:

- O verticutorador deverá ser sempre carregado por duas pessoas. Garanta sempre uma distância suficiente entre as lâminas e o corpo, particularmente ao nível dos pés e das pernas. Levante e carregue o aparelho pela pega de transporte (1) e pela parte superior do guiador (2) ou, caso a parte superior do guiador esteja rebatida, pelas duas partes inferiores do guiador (3).

Prender o aparelho:

- Fixe o verticutorador e a cesta de recolha (acessório não incluído no fornecimento) na superfície de carga com meios de fixação adequados. Transporte o aparelho apenas com as rodas fixas.
- Fixe cabos ou cintas nas partes inferiores do guiador (3), no eixo dianteiro (4) e na barra de reforço do cárter sob a tampa de expulsão (5).

13. Minimização do desgaste e prevenção de danos

Indicações importantes sobre a manutenção e cuidados do grupo de produtos

Verticutorador, de condução manual, com motor de combustão (STIHL RL)

A empresa STIHL exclui-se de toda e qualquer responsabilidade por danos materiais e pessoais causados pelo incumprimento das indicações deste manual de instruções, em especial no tocante à segurança, operação e manutenção, ou danos que ocorram em consequência da utilização de peças de acoplamento e peças de substituição não permitidas.

Siga imprescindivelmente as seguintes indicações importantes, a fim de evitar danos ou um desgaste excessivo do seu aparelho STIHL:

1. Peças de desgaste

Algumas peças do aparelho STIHL estão sujeitas a um desgaste normal, mesmo quando utilizadas devidamente e, dependendo do tipo e da duração da utilização, necessitam de ser substituídas oportunamente.

Entre outras, incluem-se as seguintes peças:

- Lâminas
- Correia trapezoidal
- Cesta de recolha (acessório não incluído no fornecimento)

2. Cumprimento das prescrições deste manual de utilização

A utilização, manutenção e armazenagem do aparelho STIHL devem ser realizadas tão cuidadosamente conforme descrito neste manual de utilização. Todos os danos causados pelo incumprimento das instruções de segurança, de funcionamento e de manutenção são da responsabilidade exclusiva do utilizador.

Isto aplica-se especialmente no caso de:

- alterações no produto não autorizadas pela STIHL.
- Utilização de produtos de serviço não autorizados pela STIHL (para informações sobre lubrificantes, gasolina e óleo do motor, consulte as indicações do fabricante).
- Utilização de ferramentas ou de acessórios não autorizados nem adequados para o aparelho.

- utilização do produto não de acordo com as disposições.
- Utilização do aparelho em eventos desportivos ou concursos.
- danos resultantes da utilização contínua do produto com peças defeituosas.

3. Trabalhos de manutenção

Todos os trabalhos mencionados no capítulo "Manutenção" têm de ser realizados regularmente.

Na medida em que estes trabalhos de manutenção não possam ser realizados pelo próprio utilizador, um distribuidor oficial deve-se-á encarregar da realização dos mesmos.

A STIHL recomenda a realização de trabalhos de manutenção e reparações apenas por um distribuidor oficial STIHL.

Os distribuidores oficiais STIHL beneficiam de ações de formação regulares e dispõem de informações técnicas.

Se estes trabalhos não forem realizados, poderão ocorrer danos, cuja responsabilidade caberá ao utilizador.

Entre estes, incluem-se:

- Danos por corrosão e outros danos em consequência de um armazenamento indevido.
- Danos no aparelho causados pela utilização de peças de reposição de má qualidade.
- Danos causados por uma manutenção não atempada ou insuficiente ou danos causados por trabalhos de manutenção ou de reparação que não tenham sido realizados nas oficinas de distribuidores oficiais.

14. Proteção do meio ambiente



O material verticutado não deve ser colocado no lixo, mas sim utilizado para a compostagem.

As embalagens, o aparelho e respetivos acessórios são fabricados a partir de materiais recicláveis e deverão ser eliminados como tal.

A eliminação de resíduos de materiais de forma separada e adequada à conservação do meio ambiente promove as possibilidades de reutilização das matérias reaproveitáveis. Por essa razão, depois de terminar o tempo normal de vida útil do aparelho, este deve ser entregue para reciclagem. A eliminação inadequada pode ser nociva para a saúde e poluir o ambiente. Durante a eliminação, siga as indicações no capítulo "Eliminação". (⇒ 4.9)

Dirija-se ao seu centro de reciclagem ou ao seu distribuidor oficial para saber como os resíduos devem ser eliminados adequadamente.

15. Peças de reposição comuns

Conjunto de lâminas:
6290 007 1000

16. Acessórios

Cesta de recolha **AFK 050**:
6910 700 9600

17. Declaração de conformidade

17.1 Declaração de conformidade UE do verticutador STIHL RL 540.0

STIHL Tirol GmbH
Hans Peter Stihl-Straße 5
6336 Langkampfen
Áustria

declara sob a sua exclusiva responsabilidade que

- Modelo: Verticutador
- Marca: STIHL
- Tipo: RL 540.0
- Potência do motor: 2,2 kW
- Identificação de série: 6290

satisfaz as disposições aplicáveis das diretivas 2000/14/EC, 2006/42/EC, 2014/30/EU e 2011/65/EU e foi desenvolvido e produzido em conformidade com as versões válidas à data da produção das seguintes normas: EN 13684 e EN 14982.

Para determinar o nível de potência acústica medido e garantido, foram respeitados os termos da diretiva 2000/14/EC, anexo V.

- Nível de potência acústica medido: 92,0 dB(A)
- Nível de potência acústica garantido: 94 dB(A)

A documentação técnica está guardada junto da STIHL Tirol GmbH.

O ano de fabrico e o número de máquina encontram-se indicados no verticutador.

Langkampfen, 02.11.2020



Matthias Fleischer, responsável pela área de Pesquisa e Desenvolvimento



Sven Zimmermann, responsável pela área da Qualidade

18. Dados técnicos

RL 540.0

Identificação de série	6290
Motor, modelo	Motor de combustão a 4 tempos
Tipo	Kohler HD675
Potência nominal à rotação nominal	2,2 - 2800 kW - U/min
Cilindrada	149 cm ³
Depósito de combustível	1,4 l

Dispositivo de arranque	Arranque por cabo
Dispositivo verticador	14 lâminas duplas verticais fixas
Acionamento das lâminas verticadoras	Permanente
Rotação de saída do motor	2800 rpm
Largura útil	38 cm
Profundidade de trabalho	6 níveis, âmbito de ajuste 25 mm
Ø das rodas dianteiras	180 mm
Ø das rodas traseiras	180 mm
Comprimento	131 cm
Largura	54 cm
Altura	111 cm
Peso	33 kg

Emissões de ruído:

De acordo com 2000/14/EG / S.I. 2001/1701:

Nível de potência acústica garantido	
L_{WA}	94 dB(A)
Incerteza K_{WA}	2 dB(A)

De acordo com EN 13684:

Nível de pressão acústica no local de trabalho L_{pA}	81 dB(A)
Incerteza K_{pA}	3 dB(A)

Vibrações na mão e no braço:

Valor característico de vibração especificado de acordo com a EN 12096:	
Valor medido a_{hw}	4,12 m/s ²
Incerteza K_{hw}	2,06 m/s ²

Medição de acordo com a EN 20643, EN 13684

18.1 REACH

REACH designa um regulamento da CE sobre registo, avaliação e licença de químicos.

As informações para o cumprimento do Regulamento da REACH (CE) n.º 1907/2006 estão especificadas em www.stihl.com/reach.

19. Localização de falhas

✳ Se necessário, dirija-se a um distribuidor oficial, a STIHL recomenda os distribuidores oficiais STIHL.

📖 Consulte o Manual de utilização do motor de combustão.

Avaria:

O motor de combustão não arranca

Possível causa:

- Arco de paragem do motor não acionado
- O depósito não tem combustível; conduta do combustível obstruída
- A unidade verticadora não está na posição de transporte
- O combustível no depósito é de má qualidade, está sujo ou já é velho
- Filtro de ar sujo
- Conector da vela de ignição removido da vela de ignição; o cabo de ignição não está bem ligado à ficha

- A vela de ignição tem fuligem ou está danificada; distância incorreta dos elétrodos

Solução:

- Pressione o arco de paragem do motor em direção ao guiador e mantenha-o nessa posição (⇒ 10.1)
- Reabastecer com combustível, limpar a conduta do combustível (⇒ 7.3), (🔧), (⚡)
- Colocar a unidade verticutadora na posição de transporte (⇒ 7.5)
- Utilizar sempre combustível de marca novo, gasolina sem chumbo; limpar o carburador (🔧), (⚡)
- Limpar o filtro de ar (🔧), (⚡)
- Introduzir o conector da vela de ignição; verificar a ligação entre o cabo de ignição e a ficha (🔧), (⚡)
- Limpar ou substituir a vela de ignição; ajustar a distância dos elétrodos (🔧), (⚡)

Avaria:

Dificuldades ao arrancar ou a potência do motor de combustão diminui

Possível causa:

- A unidade verticutadora não está na posição de transporte
- Cáter do verticutador obstruído
- Cortar a relva com uma profundidade de trabalho ou velocidade de avanço excessivas
- Água no depósito de combustível e no carburador; o carburador está congestionado
- Depósito de combustível sujo
- Filtro de ar sujo
- Vela de ignição com fuligem

Solução:

- Colocar a unidade verticutadora na posição de transporte (⇒ 7.5)

- Limpar o cárter do verticutador (retirar o conector da vela de ignição!) (⇒ 11.2)
- Reduzir a profundidade de trabalho ou a velocidade de avanço (⇒ 7.6)
- Esvaziar o depósito de combustível, limpar a conduta de combustível e o carburador (🔧), (⚡)
- Limpar o depósito de combustível (🔧), (⚡)
- Limpar o filtro de ar (🔧), (⚡)
- Limpar a vela da ignição (🔧), (⚡)

Avaria:

O motor de combustão fica muito quente.

Possível causa:

- Nível de óleo no motor de combustão demasiado reduzido.
- Alhetas de refrigeração sujas.

Solução:

- Verifique o nível de óleo e, se necessário, mude o óleo do motor. (⇒ 7.3)
- Limpe as alhetas de refrigeração. (⇒ 11.2)

Avaria:

Fortes vibrações durante o funcionamento

Possível causa:

- Unidade verticutadora avariado
- Fixação do motor de combustão solta

Solução:

- Verificar e, se necessário, reparar as lâminas, o eixo de lâminas, as buchas distanciadoras, a união roscada e os rolamentos da unidade verticutadora (⇒ 11.3), (⚡)
- Enroscar o motor de combustão (⚡)

Avaria:

Mau resultado do trabalho

Possível causa:

- Lâminas com regulação de profundidade demasiado baixa (lugares calvos, muita relva no material verticutado)
- Lâminas com regulação de profundidade demasiado alta (pouca ou nenhuma remoção de ervas enredadas)
- As lâminas atingiram o limite de desgaste
- Correia trapezoidal com defeito, gasta ou com pouca tensão

Solução:

- Reduzir a profundidade de trabalho (⇒ 7.6)
- Aumentar a profundidade de trabalho (⇒ 7.6)
- Substituir as lâminas de corte (⇒ 11.3), (⚡)
- Substituir a correia trapezoidal (⚡)

Avaria:

As lâminas não rodam

Possível causa:

- Correia trapezoidal com defeito
- Unidade verticutadora com defeito

Solução:

- Substituir a correia trapezoidal (⚡)
- Reparar a unidade verticutadora (⇒ 11.3), (⚡)

Avaria:

Não é possível elevar ou baixar a unidade verticutora

Possível causa:

- Cabo tirante com defeito ou desgastado

Solução:

- Substituir ou reparar o cabo tirante (✖)
-

Avaria:

Não é possível regular a profundidade de trabalho

Possível causa:

- Unidade verticutora na posição de trabalho
- Manípulo rotativo ou elemento regulador com defeito

Solução:

- Colocar a unidade verticutora na posição de transporte (⇒ 7.5)
 - Reparar o manípulo rotativo ou elemento regulador (✖)
-

20. Plano de manutenção

20.1 Confirmação de entrega

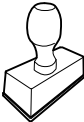
Modelo: _____
Número de série: <input type="text"/> <input type="text"/> <input type="text"/> <input type="text"/> <input type="text"/> <input type="text"/> <input type="text"/> <input type="text"/> <input type="text"/>
Data: <input type="text"/> <input type="text"/> <input type="text"/> <input type="text"/> <input type="text"/> <input type="text"/>

Próximo serviço de assistência
Data: <input type="text"/> <input type="text"/> <input type="text"/> <input type="text"/> <input type="text"/> <input type="text"/>

20.2 Confirmação de assistência



No caso de trabalhos de manutenção, faculte este manual de utilização ao seu distribuidor oficial STIHL.

A realização dos trabalhos de assistência é confirmada nos campos pré-impressos.

 Assistência realizada em

 Data da próxima assistência

Kjære kunde,

vi er glade for at du har valgt STIHL. Vi utvikler og produserer våre produkter i topp kvalitet i samsvar med behovene til våre kunder. Dermed skapes produkter med høy pålitelighet selv ved ekstrem belastning.

STIHL står også for topp kvalitet ved servicen. Vår faghandel sikrer kompetent rådgivning og opplæring, samt omfattende teknisk omsorg.

Vi takker for din tiltro og ønsker deg god fornøyelse med ditt STIHL produkt.



Dr. Nikolas Stihl

VIKTIG! LESES FØR BRUK OG OPPBEVARES.

1. Innholdsfortegnelse

Om denne bruksanvisningen	143
Generell informasjon	143
Slik leser du denne bruksanvisningen	144
Maskinbeskrivelse	144
For din egen sikkerhet	144
Generell informasjon	144
Fylle på drivstoff – håndtering av bensin	146
Bekledning og utstyr	146
Transport av maskinen	146
Før arbeidet	147
Under arbeidet	147
Vedlikehold og reparasjoner	149
Lagring ved lengre driftsopphold	150
Kassering	150
Symbolforklaring	150
Produktkomponenter	151
Gjøre maskinen klar for bruk	151
Montere styret	151
Løsne og feste startsnoren	151
Drivstoff og motorolje	152
Felle ned styret	152
Plenluftingsenhet	152
Stille inn arbeidsdybden	152
Informasjon om arbeid	152
Informasjon om plenlufting	152
Brukerens arbeidsområde	153
Hvis plenlufterenheten blokkeres	153
Sikkerhetsutstyr	153
Sikkerhetsanordninger	153
Motorstoppbøyle	153
Ta maskinen i bruk	153
Starte forbrenningsmotoren	153

Slå av forbrenningsmotoren	154
Vedlikehold	154
Generell informasjon	154
Rengjøring	154
Plenluftingsenhet	154
Hjul	154
Forbrenningsmotor	154
Oppbevaring og vinterlagring	155
Transport	155
Transport	155
Minimere slitasjen og unngå skader	155
Miljøvern	156
Vanlige reservedeler	156
Tilbehør	156
Produsentens samsvarserklæring	156
Produsentens EU-samsvarserklæring for plenlufter STIHL RL 540.0	156
Tekniske data	157
REACH	157
Feilsøking	157
Serviceplan	159
Bekreftelse av overleveringen	159
Servicebekreftelse	159

2. Om denne bruksanvisningen

2.1 Generell informasjon

Denne bruksanvisningen er en **oversettelse av den originale driftsveiledningen** fra produsenten i henhold til EU-direktiv 2006/42/EC.

STIHL arbeider kontinuerlig med å videreutvikle produktspekteret, og vi forbeholder oss derfor retten til å gjøre

forandringer med hensyn til produktform, teknologi og utstyr.
Det kan av den grunn ikke fremmes krav på grunnlag av informasjon og bilder i denne brosjyren.

I denne bruksanvisningen kan det være beskrevet modeller som ikke er tilgjengelige i alle land.

Denne bruksanvisningen er opphavsrettslig beskyttet. Alle rettigheter er forbeholdt. Dette gjelder spesielt retten til kopiering, oversettelse og bearbeiding i elektroniske systemer.

2.2 Slik leser du denne bruksanvisningen

Bilder og tekst beskriver bestemte fremgangsmåter.

Alle symbolene som finnes på maskinen, er forklart i denne bruksanvisningen.

Synsretning:

Synsretning ved bruk av "**venstre**" og "**høyre**" i bruksanvisningen: Brukeren står bak maskinen og ser fremover i kjøretretningen.

Kapittelhenvisning:

En pil henviser til aktuelle kapitler og underkapitler som inneholder nærmere forklaring. Eksempelet under viser en henvisning til et kapittel: (⇒ 4.)

Merking av tekstavsnittene:

De beskrevne instruksene kan være utformet som i eksemplene nedenfor.

Fremgangsmåter som krever handling fra brukerens side:

- Løsne skruen (1) med en skrutrekker, og aktiver hendelen (2) ...

Generelle opplisteringer:

- Bruk av produktet i forbindelse med sportsarrangementer eller andre konkurranser

Tekst med ekstra betydning:

Tekstavsnitt med ekstra betydning er merket med et av symbolene som beskrives nedenfor, slik at disse fremheves spesielt i bruksanvisningen:



Fare!

Fare for uhell og alvorlig personskade. En bestemt handlemåte er nødvendig eller må unngås.



Advarsel!

Fare for personskade. En bestemt handlemåte hindrer mulige eller sannsynlige personskader.



Forsiktig!

Mindre skader eller materielle skader kan hindres ved å følge en bestemt handlemåte.



Merknad

Informasjon som hjelper brukeren med å bruke maskinen på en bedre måte og unngå feil bruk.

Tekst med bildereferanse:

Illustrasjonene som forklarer bruken av maskinen, finnes helt foran i bruksanvisningen.

Kamerasymbolet knytter bilder på illustrasjonssidene sammen med tilhørende tekst i bruksanvisningen.



3. Maskinbeskrivelse



- 1 Styreoverdel med reguleringsdeler
- 2 Ledningsklips
- 3 Startsnor
- 4 Dreiehåndtak
- 5 Merkeplate med maskinnummer
- 6 Hus
- 7 Bærehåndtak
- 8 Forbrenningsmotor
- 9 Utkastdeksel
- 10 Motorstoppbøyle
- 11 Dreiehåndtak for arbeidsdybde
- 12 Hendel for plenluftingsenhet

4. For din egen sikkerhet

4.1 Generell informasjon



Sørg for å følge alle sikkerhetsanvisningene når du arbeider med maskinen.



Før maskinen tas i bruk, må bruksanvisningen leses nøye og i sin helhet. Oppbevar bruksanvisningen på et trygt

sted for senere bruk.

Les betjenings- og vedlikeholdsinformasjonen i den separate bruksanvisningen for forbrenningsmotoren.

Disse forholdsreglene er svært viktige for din sikkerhet. Oversikten er imidlertid ikke utfyllende. Bruk alltid sunn fornuft og

opptre ansvarlig når du bruker maskinen. Husk at det er brukeren som er ansvarlig hvis det oppstår ulykker som involverer andre personer eller andres eiendom.

Som bruker er det viktig at du gjør deg kjent med betjeningselementene på og bruken av maskinen.

Maskinen skal kun brukes av personer som har lest bruksanvisningen og er fortrolige med hvordan maskinen betjenes. Sørg for å få kyndig og praktisk opplæring før du tar i bruk maskinen for første gang. La forhandleren eller en annen fagkyndig gi deg en innføring i hvordan maskinen håndteres på en trygg måte.

Opplæringen skal særlig ha fokus på sikkerhet og viktigheten av å være forsiktig og konsentrert under arbeid med maskinen.

Selv om du betjener maskinen forskriftsmessig, vil det alltid være noe risiko forbundet med bruken.



Livsfare på grunn av kvelning!

Lek med emballasjen medfører kvelningsfare for barn. Sørg for at barn ikke leker med emballasjen.

Maskinen, inkludert alt tilleggsutstyr, må bare lånes eller gis bort til personer som har grunnleggende kunnskap om denne modellen og bruken av den.

Bruksanvisningen er en del av maskinen og skal alltid følge med.

Maskinen skal bare brukes av personer som er opplagte og i god fysisk og psykisk form. Hvis du har helsemessige plager, må du spørre legen om arbeid med maskinen er tilrådelig. Maskinen skal ikke brukes etter inntak av alkohol, narkotiske stoffer eller medikamenter som fører til nedsatt reaksjonsevne.

Forsikre deg om at brukeren er fysisk, sensorisk og psykisk i stand til å betjene og arbeide med maskinen. Brukere med nedsatt fysisk, sensorisk eller psykisk funksjonsevne skal kun bruke gressklipperen under tilsyn eller etter anvisning fra en ansvarlig person.

Forsikre deg om at brukeren er myndig eller får yrkesopplæring under tilsyn iht. nasjonale bestemmelser.

Forskriftsmessig bruk:

Maskinen skal bare brukes til plenlufting. Annen bruk er ikke tillatt og kan være farlig eller føre til skader på maskinen.

Maskinen er utviklet for privat bruk.

Obs – fare for ulykker!

På grunn av faren for personskade skal maskinen ikke brukes til for eksempel følgende (ikke uttømmende liste):

- klipping av busker og hekker
- klipping av klatreplanter
- plenpleie av takbeplantninger og i balkongkasser
- kverning og finkutting av tre- og hekkavfall
- rengjøring av gangveier (oppsamling, blåsing)
- utjevning av bakken
- transport av kultiveringsmateriale, unntatt i oppsamleren som er beregnet for det (tilbehør – inngår ikke ved levering)

Av sikkerhetsmessige årsaker er enhver endring på maskinen, med unntak av montering av tilbehør som er godkjent av STIHL, forbudt, og vil føre til at garantien opphører. Kontakt din STIHL forhandler for informasjon om tillatt tilbehør.

Det er strengt forbudt å manipulere maskinen for å øke effekten eller endre turtallet til forbrenningsmotoren eller den elektriske motoren.

Maskinen skal ikke brukes til å transportere gjenstander, dyr eller personer (særlig barn).

Ekstra forsiktighet kreves ved bruk på offentlige anlegg, i parker, på sportsanlegg, gater og i land- og skogbruk.



Obs! Fare for helseskade på grunn av vibrasjoner! For stor belastning i form av vibrasjoner kan føre til skader på nerver og

på blodsirkulasjonen, spesielt for personer med problemer med blodsirkulasjonen. Oppsøk lege hvis det oppstår symptomer som kan ha blitt utløst av vibrasjonsbelastning.

Slike symptomer oppstår hovedsakelig i fingrene, hendene eller håndleddene, og kjennetegnes ved (ufullstendig liste):

- følelsesløshet,
- smerter,
- tap av muskelkraft,
- endringer i hudfargen,
- ubehagelig prikking.

Hold godt fast i styret på de tiltenkte stedene med begge hender under arbeidet, men unngå et krampaktig grep.

Planlegg arbeidstidene for å unngå høye belastninger over en lengre periode.

Ikke slipp maskinen før den står på et flatt underlag og ikke kan begynne å rulle av seg selv.

4.2 Fylle på drivstoff – håndtering av bensin

 **Livsfare!**
Bensin er giftig og svært lettantennelig.

Bensin skal bare oppbevares i godkjente beholdere (bensinkanner). Lokket på tanken og bensinkannen skal alltid skrues på og strammes forskriftsmessig. Defekte lokk skal skiftes ut av sikkerhetsmessige årsaker.

Bensin og andre typer drivstoff skal aldri oppbevares eller avhendes i drikkeflasker eller lignende beholdere som det er fare for at noen kan komme til å drikke av ved en feiltagelse.



Bensin må holdes unna gnister, åpen ild, varmekilder og andre antennelseskilder. Røyking forbudt!

Drivstoffylling må skje utendørs, og det er ikke tillatt å røyke under fylling av drivstoff.

Slå av forbrenningsmotoren og la den avkjøles før du fyller drivstoff.

Fyll på bensin før du starter forbrenningsmotoren. Tanklokket må ikke åpnes, og bensin må ikke etterfylles når forbrenningsmotoren er i gang eller når den er varm.

Ikke overfyll drivstofftanken!

For at drivstoffet skal ha nok plass til å utvide seg må du aldri fylle på drivstofftanken utover den nedre kanten til påfyllingsstussen. Følg tilleggsanvisningene i bruksanvisningen for forbrenningsmotoren.



Hvis bensin renner over, må du ikke starte forbrenningsmotoren før du har rengjort overflaten der det er sølt bensin. Vent til bensinen er fordampet (tørk bort eventuelle bensinrester) før du forsøker å starte motoren.

Tørk alltid opp drivstofføl.

Skift klær hvis du har fått bensin på klærne.

Maskinen må ikke oppbevares inne i en bygning når det er bensin på tanken. Bensindamp som oppstår, kan komme i kontakt med åpen ild eller gnister og antennes.

I tilfelle du må tømme tanken, må dette gjøres utendørs.

4.3 Bekledning og utstyr



Bruk alltid solide sko med såler med god gripeevne under arbeidet. Gå aldri barbert eller med sandaler når du arbeider.



Bruk alltid hørselsvern og beskyttelsesbriller under arbeidet. Ikke ta av deg dette utstyret før du er ferdig med arbeidet.



Når maskinen vedlikeholdes, rengjøres eller transporteres, skal du også bruke solide hanske, og langt hår må knyttes og holdes vekke (hodetørkle, lue osv.).

Maskinen skal bare brukes av personer med langbukser og klær som sitter nært mot kroppen.

Bruk aldri løse klær som kan sette seg fast i bevegelige deler (betjeningshendler), heller aldri smykker, slips og sjal.

4.4 Transport av maskinen

Bruk alltid vernehansker (⇨ 4.3) under arbeidet, slik at du unngår å skade deg på skarpe kanter og varme deler.

Ikke transporter maskinen mens forbrenningsmotoren er i gang.

Før transport

- Slå av forbrenningsmotoren.
- Sett plenluftingsenheten i transportstilling.
- Vent til knivene har stanset.
- Trekk ut tennpluggstøpselet.

Maskinen skal kun transporteres med avkjølt forbrenningsmotor og uten drivstoff.

Ta hensyn til maskinens vekt, og bruk egnet lasteutstyr (lasterampe, løfteanordninger).

Sikre maskinen og tilhørende deler (f.eks. oppsamler som fås som tilbehør) på lasteflaten med festemidler som er sterke nok og egner seg til oppgaven (stropper, tau osv.).

Unngå kontakt med knivene ved løfting og bæring.

Les spesielt informasjonen i kapitlet "Transport." Der oppgis det hvordan maskinen skal løftes og bindes fast. (⇨ 12.1)

Følg regionale forskrifter ved transport av maskinen, spesielt med hensyn til lastsikring og transport av gjenstander på lasteflater.

4.5 Før arbeidet

Sørg for at maskinen bare betjenes av personer som har lest bruksanvisningen.

Fjern emballasjen og transportsikringene før du tar i bruk maskinen for første gang.

Før idriftsettelse av maskinen må du teste om drivstoffsystemet er tett, særlig de synlige delene som f.eks. tanken, tanklokket og slangeforbindelsene. Ikke start motoren hvis systemet er utett – **brannfare!**

Maskinen må i så tilfelle repareres av fagfolk før idriftsettelse.

Overhold de lokale forskriftene for når på døgnet hageredskaper med forbrenningsmotor kan brukes.

Ikke bruk maskinen på flater med dekke eller grus. Materialet som kastes ut, kan forårsake skader.

Se over hele området som skal bearbeides, og fjern steiner, pinner, metalltråder og andre gjenstander som kan slynges opp foran maskinen. Det er lett å overse hindringer (f.eks. trestubber og røtter) i høyt gress.

Før du begynner arbeidet med maskinen, bør du derfor merke alle gjenstander (hindringer) som er skjult i gresset, og som ikke lar seg fjerne.

Skift ut eventuelle slitte eller defekte deler før du bruker maskinen. Informasjon om farer og advarsler som er blitt uleselig på maskinen, må skiftes ut. Du får nye klistremerker og alle andre reservedeler hos din STIHL forhandler.



Fare for personskade!

Slitte eller ødelagte deler (f.eks. sløve kniver) kan gjøre maskinen mindre trygg og utsette brukeren for skaderisiko.

Maskinen skal være i **driftssikker stand** før du bruker den. Kontroller derfor før hver bruk:

- at maskinen er i forskriftsmessig montert tilstand.
- at plenluftingsenheten (knivaksel, kniver, avstandshylser og skruforbindelse) er i feilfri stand – vær spesielt oppmerksom på at kniven sitter godt og ikke har skader (hakk eller riper) eller er slitt.
- at sikkerhetsanordningene (f.eks. utkastdekselet med gummimatte, huset, styret, motorstoppbøylen) er i feilfri stand og fungerer forskriftsmessig.
- at oppsamleren (tilbehør – inngår ikke ved levering) er fullstendig montert og uskadet. Ikke bruk oppsamleren hvis den er skadet.

Sørg for å få utført nødvendige arbeider, enten selv eller hos en forhandler. STIHL anbefaler at du kontakter STIHL forhandleren.

4.6 Under arbeidet



Se til at ingen oppholder seg i fareområdet! Ikke bruk maskinen når dyr eller personer (spesielt barn) oppholder seg i fareområdet.

Koblings- og sikkerhetsinnretningene som er montert på maskinen, skal ikke fjernes eller omgås. Det er spesielt viktig at motorstoppbøylen ikke festes til styret (f.eks. bindes fast).

Styret skal alltid være forskriftsmessig montert, og får ikke endres på. Maskinen må aldri tas i bruk med nedfelt styre.

Ingen gjenstander må festes på styret (f.eks. arbeidsklær).

Arbeid ikke med maskinen ved regn eller tordenvær, spesielt ikke hvis det er fare for lynnedslag.

Arbeid bare i dagslys eller med god kunstig belysning.

Fuktig og glatt underlag gjør at faren for ulykker øker.

Vær forsiktig under arbeidet slik at du ikke glir. Unngå om mulig å bruke maskinen på fuktig underlag.

Ikke la maskinen stå ute i regn.

Eksos:



Livsfare på grunn av forgiftning!

Stans arbeidet umiddelbart hvis du føler deg uvel, har hodesmerter, synsforstyrrelser (f.eks. hvis synsfeltet blir mindre), hørselsproblemer, blir svimmel eller merker at konsentrasjonsevnen er svekket. Disse symptomene kan blant annet skyldes høy eksoskonsentrasjon.



Det dannes giftige eksosgasser straks forbrenningsmotoren er i gang. Disse gassene inneholder giftig

karbonmonoksid, en gass uten farge og lukt, og andre skadestoffer. Du må aldri la forbrenningsmotoren gå i lukkede eller dårlig ventilerte rom.

Starte:

Vær svært forsiktig når du starter maskinen – følg anvisningene i kapitlet "Ta i bruk maskinen" (⇒ 10.1). Start i samsvar med disse anvisningene reduserer faren for personskader.

Fare for personskade!

Når startsnoren går raskt tilbake, trekkes hånd og arm raskere mot forbrenningsmotoren enn startsnoren kan slippes. Dette tilbakeslaget kan føre til benbrudd, klemskader og forstuinger.

Pass alltid på ved start at du står med føttene i god avstand fra knivene.

Pass på at maskinen ikke velter når du starter den.

Forbrenningsmotoren skal ikke startes hvis ikke utkastkanalen er dekt av utkastdekselet eller oppsamleren (tilbehør, ikke inkludert ved levering).

Arbeide i skråninger:

Jobb alltid i tverrgående retning i skråninger, aldri på langs.

Hvis brukeren mister kontroll over maskinen ved arbeid på langs, kan vedkommende få den aktive maskinen over seg.

Vær spesielt forsiktig når du endrer retning i skråninger.

Sørg for god stabilitet når du arbeider i skråninger, og unngå å arbeide i svært bratte skråninger.

Av sikkerhetsmessige årsaker skal ikke maskinen brukes i skråninger med stigning på mer enn 25° (46,6 %). **Fare for**

personskader!

25° skråning tilsvarende en vertikal stigning på 46,6 cm ved 100 cm horisontal lengde.

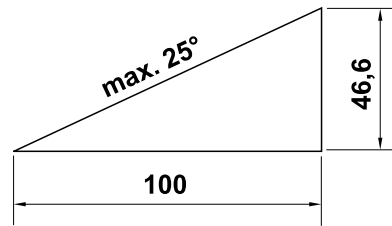

For å sikre tilstrekkelig smøring av forbrenningsmotoren må også anvisningene i forbrenningsmotorens bruksanvisning følges ved arbeid i skråninger.

Bruk:



Obs – fare for personskade!

Pass på at ikke hender og føtter kommer i kontakt med roterende deler. Ta aldri i kniven mens den roterer. Ikke stå foran utkaståpningen. Sikkerhetsavstanden mellom styret og maskinen må alltid overholdes.

Ikke forsøk å inispisere plenluftingsenheten mens maskinen arbeider. Du må aldri åpne utkastdekselet og/eller ta av oppsamleren (tilbehør – inngår ikke ved levering) mens klippeknaven roterer. Roterende kniver kan forårsake personskader.

Strekk deg ikke over maskinen, og vær alltid i likevekt og stå stødig.

Gå langsomt når du bruker maskinen – ikke løp mens du arbeider med maskinen. Ved høy hastighet under arbeidet øker faren for skade ved at du snubler, sklir osv.

Merk at plenlufferens kniver skjærer hardere i underlaget når plenluftingsenheten står dypt eller når du kjører over en forhøyning i bakken. Hvis knivene er stilt inn for dypt, kan det hende at plenlufferen akselererer utilsiktet, noe som kan føre til at du mister kontrollen over maskinen.

Sett alltid plenluftingsenheten i transportstilling før du snur maskinen.

Vær spesielt forsiktig når du snur maskinen eller drar den mot deg.

Det er lett å snuble!

Vær oppmerksom på objekter som eventuelt er skjult i gressrotsonen (vanningsanlegg, påler, vannventiler, fundamenter, strømledninger osv.). Kjør aldri over slike objekter.

Vær spesielt forsiktig når du bruker maskinen i nærheten av nedoverbakker, kanter i terrenget, grøfter og dammer. Pass spesielt på at du holder tilstrekkelig avstand til slike fareområder.



STOP

Vær oppmerksom på at knivene roterer i noen sekunder etter at motoren er slått av.

Slå av forbrenningsmotoren, og sett plenluftingsenheten i transportstilling

- før du skyver maskinen til eller fra området som skal bearbeides
- før du skyver plenlufferen på en flate der det ikke er gress
- før maskinen skal vippes for transport
- før du stiller inn arbeidsdybden
- før du åpner utkastdekselet eller tar av oppsamleren (tilbehør – inngår ikke ved levering)

- før du går fra plenlufteren, eller når den skal stå uten tilsyn
- før du fyller på drivstoff. La forbrenningsmotoren avkjøles før du fyller drivstoff. **Brannfare!**

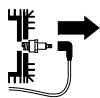

Slå av forbrenningsmotoren, sett plenluftingsenheten i transportstilling og trekk ut tennpluggstøpselet

- før du feller ned styret
- før du løfter eller bærer maskinen

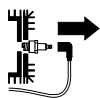

Slå av forbrenningsmotoren, trekk ut tennpluggstøpselet og vent til knivene har stanset helt

- før du ser over, rengjør eller utfører arbeid på maskinen.
- før du fjerner blokkeringer eller tilstoppinger i plenluftingsenheten eller i utkastkanalen.
- hvis det har forekommet en sammenstøt med et fremmedlegeme. Se etter eventuelle skader på maskinen, og få utført de nødvendige reparasjoner før du starter å arbeide med maskinen igjen.
- hvis maskinen begynner å vibrere mer enn vanlig. I så fall skal det straks utføres en kontroll.



Fare for personskader på grunn av defekte deler!

Sterke vibrasjoner er vanligvis tegn på feil. Ikke bruk maskinen hvis plenluftingsenheten er skadd eller bøyd (herunder knivaksel, kniver, avstandshylser og skruforbindelse).

Ved unormale vibrasjoner, f.eks. etter et sammenstøt med et objekt, kontrollerer du om plenluftingsenheten (knivaksel, kniver, avstandshylser og skruforbindelse), huset

og utkastdekselet er skadd eller om det finnes løse deler, og utfører nødvendige reparasjoner før du slår på og arbeider med maskinen igjen. Kontakt en fagperson (STIHL anbefaler STIHL forhandleren) for å få utført eventuelle nødvendige reparasjoner du ikke føler deg kvalifisert til å utføre selv.

4.7 Vedlikehold og reparasjoner

Gjør følgende før du starter rengjørings-, justerings-, reparasjons- og vedlikeholdsarbeid:

- Parker maskinen på et fast og jevnt underlag.
- Slå av forbrenningsmotoren, og la den kjøle seg ned.
- Trekk ut tennpluggstøpselet.



Obs – fare for personskade!

Sørg for avstand mellom tennpluggstøpselet og tennpluggen. En utilsiktet tenningsgnist kan føre til brann eller elektrisk støt. En utilsiktet kontakt mellom tennpluggen og tennpluggstøpselet kan føre til uønsket start av forbrenningsmotoren.



Fare for personskade!

Når du drar i startsnoren, begynner knivene å dreie. Pass på at du alltid har god avstand til knivene, særlig med hender og føtter, når du drar i startsnoren.

La maskinen kjøle seg ned før du utfører arbeider på forbrenningsmotor, eksosrør og lyddemper. Temperaturen kan komme opp i mer enn 80 °C. **Fare for brannskade!**

Unngå å søle med motoroljen eller få den på huden. Direkte hudkontakt kan være skadelig.

STIHL anbefaler at du lar en STIHL forhandler ta seg av å fylle på / skifte motorolje for deg.

Rengjøring:

Hele maskinen må rengjøres grundig etter hver bruk. (⇒ 11.2)

Bruk en trepinne for å løsne rester som har satt seg fast. Rengjør undersiden av maskinen med børste og vann.

Maskinen skal aldri rengjøres med høytrykksvasker eller under rennende vann (f.eks. med en hageslange). Ikke bruk sterke rengjøringsmidler. Disse kan skade plast- og metalldeleer og dermed redusere sikkerheten til din STIHL maskin.

For å unngå brannfare er det viktig at området rundt kjøleluftåpningene holdes fritt for f.eks. gress, strå, mose, løv og fett.

Vedlikeholdsarbeider:

Bare vedlikeholdsarbeider som er beskrevet i denne bruksanvisningen, kan utføres av brukeren. Alle andre arbeider skal utføres av en forhandler.

Kontakt **alltid** forhandleren hvis du mangler nødvendig informasjon eller hjelpemidler.

STIHL anbefaler at alt vedlikeholdsarbeid og alle reparasjoner utføres hos en STIHL forhandler.

I tillegg til jevnlig tilbud om opplæring, får STIHL forhandlerne regelmessig tilsendt teknisk informasjon.

Bruk bare verktøy, tilbehør eller tilleggsutstyr som er godkjent for denne maskinen av STIHL, eller som korresponderer i teknisk utførelse. I motsatt fall kan det oppstå uhell som medfører personskader eller skader på maskinen. Kontakt forhandleren hvis du har spørsmål.

Originalt verktøy, tilbehør og originale reservedeler fra STIHL har egenskaper som gjør dem optimalt egnet for maskinen og kravene som brukeren stiller. Originale STIHL reservedeler kjennes igjen på STIHL reservedelsnummeret, STIHL logoen og eventuelt STIHL reservedelssymbolet. På små deler kan også symbolet stå alene.

Sørg for at advarsels- og merknadsklistremerker alltid er rene og lesbare. Bestill nye originale klistremerker hos STIHL forhandleren hvis klistremerker skades eller blir borte. Hvis en komponent skiftes ut med en ny del, må du passe på at samme klistremerker settes på den nye delen.

Bruk tykke arbeidshansker og vær svært forsiktig når du arbeider med plenluftingsenheten.

Av sikkerhetsmessige årsaker skal komponenter i drivstofftilførselen (drivstoffør, drivstoffventil, drivstofftank, tanklokk, koblinger osv.) jevnlig undersøkes for skader og lekkasje og ved behov skiftes ut hos en forhandler (STIHL anbefaler at du kontakter STIHL forhandleren).

Sørg for at alle muttere, bolter og skruer sitter godt, slik at maskinen til enhver tid er i driftsmessig sikker stand.

Kontroller hele maskinen og oppsamleren (tilbehør – inngår ikke ved levering) regelmessig med tanke på slitasje og skader. Dette er spesielt viktig når maskinen ikke skal brukes på en stund (f.eks. når den skal settes bort for vinteren). Skift straks ut slitte eller skadde deler, slik at maskinen alltid er i driftssikker stand.

Skift ut skadde lydempere og beskyttelsesplater. Plenlufteren må ikke brukes med en defekt lydemper.

Det er ikke tillatt å endre forbrenningsmotorens grunninnstilling. Unngå å la motoren gå med for høyt turtall.

Hvis det ble fjernet deler eller beskyttelsesinnretninger i forbindelse med vedlikeholdsarbeidet, må disse straks settes tilbake på forskriftsmessig vis når arbeidet er utført.

4.8 Lagring ved lengre driftsopphold

Slå av forbrenningsmotoren, og sett plenluftingsenheten i transportstilling

- før du går fra plenlufteren, eller når den skal stå uten tilsyn

Avkjøl maskinen og oppbevar den i et tørt, lukket rom.

Sørg for at maskinen er utilgjengelig for uvedkommende (f.eks. barn).

Rengjør maskinen grundig når den ikke skal brukes på lengre tid (f.eks. når den skal settes bort for vinteren).

Sørg for at maskinen er i driftssikker stand når du setter den til lagring.

Oppbevar maskinen på et flatt underlag, slik at den ikke kan begynne å rulle av seg selv.

4.9 Kassering

Sørg for at maskinen og drivstoffet (motorolje og drivstoff) kasseres forskriftsmessig når den ikke lenger skal brukes. Sørg for å gjøre maskinen ubrukelig før kassering. Gjør forbrenningsmotoren ubrukelig før

kassering, slik at ulykker forhindres. Husk spesielt å fjerne tenningskabelen, tømme tanken og tappe ut motoroljen.

Plenluftingsenheten kan forårsake personskader!

Ikke la maskinen stå uten tilsyn! Dette gjelder selv om maskinen ikke lenger er i bruk og skal kasseres. Sørg for å oppbevare maskinen og knivene utilgjengelig for barn.

5. Symbolforklaring



Obs!

Les bruksanvisningen og sikkerhetsforskriftene før bruk.



Fare for personskader!

Se til at ingen oppholder seg i fareområdet.

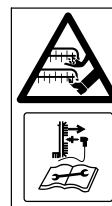

Fare for personskade!

Forsiktig! Skarpe arbeidsverktøy. – Pass på at du ikke skjærer deg på fingrene eller tærne. – Knivene fortsetter å rotere etter at forbrenningsmotoren er slått av. – Trekk ut tennpluggstøpselet før vedlikeholdsarbeider.



Bruk hørselsvern.
Bruk beskyttelsesbriller.



Start forbrenningsmotoren.



Slå av forbrenningsmotoren.

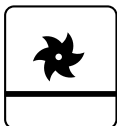

Plenluftingsenhet i transportstilling



Plenluftingsenhet i arbeidsstilling

6. Produktkomponenter

Nr.	Betegnelse	Ant.
A	Basisenhet	1
B	Flathodet skruer med kabelføring	2
C	Dreihåndtak	2
D	Ledningsklips	2
–	Bruksanvisning	1



Nr.	Betegnelse	Ant.
–	Bruksanvisning for forbrenningsmotor	1

7. Gjøre maskinen klar for bruk



Fare for personskade!

Les sikkerhetsanvisningene i kapitlet "For din sikkerhet". (⇒ 4.)

Følg instruksjonene i kapitlet "Transport av maskinen" før plenlufteren skal løftes ut av emballasjen. Husk å bruke hansker, og unngå å komme i kontakt med knivene. (⇒ 4.4)

- Maskinen skal stå på et jevnt og fast underlag ved utføring av alle de beskrevne arbeidsoppgavene.

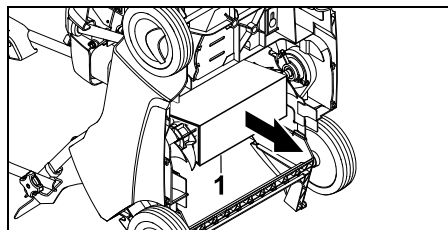

- Fjern kartongen (1) som er lagt inn på undersiden av maskinen.

7.1 Montere styret

Montere styreoverdel:



- Sett styreoverdelen (1) på begge styreunderdelene.
- Stikk de runde flathodede skruene med kabelføring (B) innenfra og ut gjennom boringene, og fest dem med dreihåndtakene (C).

- Fest motorstoppvaieren (2) på den høyre kabelføringen (3) og plenluftingsenhetens vaier (4) på den venstre kabelføringen (5), som vist på bildet.

Montere ledningsklipset:

- Monter det første ledningsklipset (D) på styreoverdelen. Avstand mellom ledningsklips og bryter: **25 - 27 cm**
- Monter det andre ledningsklipset (D) på styreunderdelen.
- Legg motorstoppvaieren (2) inn i de to ledningsklipsene, som vist på bildet. Lukk klaffen (6), og la den gå i inngrep.

7.2 Løsne og feste startsnoren



- Før du fester og løsner startsnoren, trekker du ut tennpluggstøpselet på forbrenningsmotoren – sett det inn igjen ved behov.

Feste:

- Trykk motorstoppbøylen (1) mot styret, og hold den der.
- Trekk startsnoren (2) langsomt ut, og hold. Slipp motorstoppbøylen.
- Fest startsnoren (2) i snorføringen (3).

Løsne:

- Løsne startsnoren (2) fra snorføringen (3), og før den langsomt tilbake.

7.3 Drivstoff og motorolje



Unngå skader på maskinen!

Fyll på olje før du starter motoren for første gang. Bruk en egnet påfyllingstrakt når du fyller på motorolje eller drivstoff.

Motorolje:

Se bruksanvisningen for forbrenningsmotoren for mer informasjon om anbefalt motorolje og oljepåfyllingsmengde. Sjekk oljenivået regelmessig (se bruksanvisningen for forbrenningsmotoren).

Unngå for høyt eller for lavt oljenivå. Fare for motorskade!

Skru på lokket for motoroljen og kontroller at det er tett før du tar i bruk forbrenningsmotoren.

Drivstoff:

Anbefaling:
Kvalitetsdrivstoff,
blyfri bensin.

Se bruksanvisningen for forbrenningsmotoren for mer informasjon om anbefalt drivstoffkvalitet (oktan).



7.4 Felle ned styret



Klemfare!

Styreoverdelen kan klappe sammen når dreiehåndtakene (1) løsnes. Hold derfor med én hånd på det høyeste stedet på styreoverdelen (2) mens du løsner dreiehåndtakene.

Transportstilling – for plassbesparende transport og oppbevaring:

- Løsne startsnoren. (⇒ 7.2)

- Skru ut dreiehåndtakene (1) til de lett kan dreier fritt, og fell styreoverdelen (2) fremover slik at den ligger på maskinen.



Fri rotering i gjengene til de flathodede skruene hindrer at dreiehåndtakene løsner helt fra skruene (hindrer at de blir borte).

Arbeidsposisjon – for skyving av maskinen:

- Hold styreoverdelen (2) med én hånd, og fell den bakover.
- Skru fast dreiehåndtakene (1).
- Fest startsnoren. (⇒ 7.2)

7.5 Plenluftingsenhet

Senke plenluftingsenheten til arbeidsstilling:



Fare for personskade!

Plenlufteren beveges fremover når den roterende plenluftingsenheten senkes.

- Sett hendelen for plenluftingsenheten (1) i pilretning i arbeidsstilling, som vist på bildet. Plenluftingsenheten senkes til den innstilte arbeidsdybden. (⇒ 7.6)



Heve plenluftingsenheten til transportstilling:



- Sett hendelen for plenluftingsenheten (1) i transportstilling, og la den gå i inngrep.



7.6 Stille inn arbeidsdybden

Seks forskjellige arbeidsdybder kan stilles inn.



Trinn 1:
minste arbeidsdybde

Trinn 6:
største arbeidsdybde

Justeringsområde: **25 mm.**

- **1** Sett hendelen for plenluftingsenheten (1) i transportposisjon, og la den gå i inngrep. (⇒ 7.5)

- **2** Still inn ønsket arbeidsdybde med dreiehåndtaket for arbeidsdybde (2).

Merk:

- Start alltid plenluftingen med den minste arbeidsdybden (**trinn 1**). Hvis resultatet ikke blir tilfredsstillende, øker du arbeidsdybden trinnvis.
- **Knivslitasjen** kan utlignes ved å velge en større arbeidsdybde.
- Trinn 5 og 6 bør ikke velges med nye kniver, siden gressrøttene da kan skades ved plenluftingen.



Arbeidsdybden avhenger av slitasjen på knivene og av underlaget. Plenlufteren trykkes mot gressflaten av knivenes rotasjon og egenvekten. På et myk underlag skjærer den derfor dypere i jorden enn på en hard gressmatte.

8. Informasjon om arbeid

8.1 Informasjon om plenlufting

Jevnlig plenlufting gjør gressmatten mer motstandsdyktig overfor tørke, varme og kulde. Den årlige luftingen gjør gresset mindre mottakelig for sykdommer, og dessuten avhjelpes sammenpressing av

jorden og nedtråkkede steder (grunnet ballspill, selskaper osv.). – Gressplenen blir jevn og grønn.

Tidspunkt:

Den beste tiden for årlig plenlufting er om våren.

Hvis en gressmatte bearbeides med plenlifter mer enn én gang i året, bør ikke dette skje om høysommeren og ikke senere enn midt på høsten.

Gressplenen trenger et par uker til å gå seg til etter luftingen. Plenlufting i vekstfasen om våren er derfor det optimale.

Svært sammenfiltrede gressmatter bør bearbeides to ganger i året: Én gang om våren, og én gang om høsten.

Forberede gressmatten:

Klipp gresset slik at det får en høyde på ca. 2 til 3 cm før plenlufting.

Jo kortere gresset klippes, desto lettere er det å luften.

Plenen må ikke være nysådd, våt eller altfor tørr.

Tips for optimalt resultat:

- Riss kun i jordsmonnet for å unngå å skade gressrøttene. (⇒ 7.6)
- Før plenlifteren i rette, parallelle baner.
- Hold jevn arbeidshastighet.
- Sett alltid plenluftingsenheten i transportstilling før du snur. (⇒ 7.5)
- Unngå å bruke den lenge på samme sted.
- Hvis plenen er svært sammenfiltret, lufter du plenen en gang til på tvers i forhold til de første banene.

Etter plenlufting:

- Vær nøye med å fjerne kultiveringsmateriale fra gressmatten.
- Gjødsla gressmatten, og så eventuelt på nytt på bare steder.
- Vann gressmatten godt.

8.2 Brukerens arbeidsområde



- Brukeren må av sikkerhetsgrunner alltid oppholde seg i arbeidsområdet bak styret når forbrenningsmotoren startes og mens den kjører. Sikkerhetsavstanden mellom styret og maskinen må alltid overholdes.
- Plenlifteren skal kun brukes av én person om gangen. Se til at ingen oppholder seg i fareområdet. (⇒ 4.)

8.3 Hvis plenlifterenheten blokkeres

- Slå straks av forbrenningsmotoren, og trekk ut tennpluggstøpselet.
- Kontroller maskinen, spesielt plenluftingsenheten, for skader, og fjern årsaken til feilen.

9. Sikkerhetsutstyr

Maskinen har flere anordninger som gjør den sikker å bruke og beskytter mot feil bruk.



Fare for personskade!

Ikke bruk maskinen hvis det konstateres feil på en av sikkerhetsanordningene. Kontakt en forhandler. STIHL anbefaler STIHL forhandleren.

9.1 Sikkerhetsanordninger

Plenlifteren er utstyrt med sikkerhetsanordninger som skal hindre utilsiktet kontakt med knivene og kultiveringsmaterialet som kastes ut. Dette innbefatter huset, utkastdekselet og det forskriftsmessig monterte styret.

9.2 Motorstoppbøyle



Plenlifteren er utstyrt med en motorstoppinnretning.

Når forbrenningsmotoren er i drift, kan den stoppes ved å slippe motorstoppbøylene (10).

10. Ta maskinen i bruk

10.1 Starte forbrenningsmotoren



Fare for personskade!

Forbrenningsmotoren må ikke startes før plenluftingsenheten befinner seg i transportstilling. Plenlifteren må aldri settes på skrå under start.



Den faste gassinstillingen gjør at forbrenningsmotoren alltid arbeider med optimalt arbeidsturtall etter start.

- Kontroller olje- og drivstoffnivået. (⇒ 7.3)
- **1** Trykk motorstoppbøylene (1) mot styret, og hold den der.

- **2** Dra startsnoren (2) langsomt ut til du kjenner kompresjonsmotstand. Dra snoren deretter hardt og raskt ut til en armlengde. Før startsnoren (2) langsomt tilbake igjen, slik at den rulles opp.
- Gjenta prosedyren inntil forbrenningsmotoren starter.
- Senk plenluftingsenheten til arbeidsstilling for å starte plenluftingen, og bearbeid gressplenen. (⇒ 7.5)

10.2 Slå av forbrenningsmotoren



- Sett plenluftingsenheten i transportstilling. (⇒ 7.5)
- Slipp motorstoppbøylene (1). Forbrenningsmotoren og kultiveringskniven stanser etter en kort utkoblingstid.

11. Vedlikehold

11.1 Generell informasjon



Fare for personskader!

Les sikkerhetsanvisningene i kapitlet "For din sikkerhet" (⇒ 4.).

Foreta årlig vedlikehold hos forhandleren:

Plenlufteren bør kontrolleres årlig hos en forhandler. STIHL anbefaler at du kontakter STIHL forhandleren.

11.2 Rengjøring



Vedlikeholdsintervall: Alltid etter bruk

Skånsom behandling forhindrer skader på maskinen, og forlenger brukslevetiden.

- Sett plenlufteren på et fast, vannrett og jevnt underlag.
- Løsne oppsamleren (tilbehør, ikke inkludert) og tøm drivstofftanken før maskinen vippes opp til rengjøringsstilling.
- **Rengjøringsstilling:** Fell ned styreoverdelen (1) (⇒ 7.4), og hev utkastdekselet (2). Vipp opp plenlufteren foran ved å løfte ved bærehåndtaket (3). Still opp plenlufteren som vist på bildet, og la styreoverdelen ligge på bakken.
- Maskinen skal rengjøres med sparsomt med vann ved hjelp av børste eller klut. Bruk en trepinne for å løsne rester som har satt seg fast. Bruk spesialrens (f.eks. STIHL spesialrens) hvis nødvendig.
- Ikke rett vannstråler eller høytrykksvaskere mot deler av forbrenningsmotoren, kileremmen, tetninger eller lagerpunkter.
- Rengjør plenluftingsenheten og forbrenningsmotorens kjøleribber.

11.3 Plenluftingsenhet



Fare for personskade!

Slitte kniver kan brette og forårsake alvorlige personskader. Det er derfor svært viktig at vedlikeholdet gjennomføres som beskrevet.

Vedlikeholdsintervall: Før hver bruk

- Vipp opp plenlufteren i rengjøringsstilling. (⇒ 11.2)
- Kontroller plenluftingsenheten (består av knivaksel, kniver, muttere, skiver og avstandshylser) for slitasje, sprekker eller andre skader, og kontroller at den sitter fast.

Slitasjekontroll:

Knivene skal skiftes ut når jorden ikke feres opp til tross for at arbeidsdybden er stor (trinn 6). Knivene må skiftes ut som helt sett.

Slip aldri knivene!

Skadde eller slitte deler skal repareres eller skiftes ut hos en forhandler. STIHL anbefaler at du kontakter en STIHL forhandler.

11.4 Hjul

Hjullagrene er vedlikeholdsfrie.

11.5 Forbrenningsmotor

Vedlikeholdsintervall:

Se bruksanvisningen for forbrenningsmotoren.

Generell informasjon:

Les betjenings- og vedlikeholdsinformasjonen i den medfølgende bruksanvisningen for forbrenningsmotoren.

For å oppnå lang levetid er det spesielt viktig å passe på at oljenivået aldri er for lavt, og at olje- og luftfilteret skiftes jevnlig.

Anbefalte oljeskiftintervaller og informasjon om motorolje og påfyllingsmengde finner du også i bruksanvisningen for forbrenningsmotoren.

Kjøleribbene må rengjøres jevnlig for å sikre tilstrekkelig kjøling av forbrenningsmotoren.

11.6 Oppbevaring og vinterlagring

- Oppbevar plenlufteren i et tørt, lukket rom med lite støv. Sørg for å oppbevare maskinen utilgjengelig for barn.
- Plenlufteren skal være i driftssikker stand når den settes bort for lagring. Fell ned styret om nødvendig.
- Se til at alle muttere, bolter og skruer er strammet godt, skift ut farehenvisninger og advarsler på maskinen som har blitt uleselige, og kontroller hele maskinen og oppsamleren (tilbehør, følger ikke med ved levering) for slitasje og skader. Skift ut slitte eller skadede deler.
- Sørg for å få utbedret eventuelle feil før maskinen settes bort for lengre tid.

Husk i tillegg følgende hvis plenlufteren skal settes bort i lengre tid (vinterlagring):

- Rengjør alle ytre deler på maskinen grundig, spesielt kjøleribbene.
- Smør alle bevegelige deler godt med olje eller fett.
- Tøm drivstofftanken og forgasseren (f.eks. ved å kjøre tanken tom).
- Skru ut tennpluggen og fyll ca. 3 cm³ motorolje gjennom tennpluggåpningen i forbrenningsmotoren. Drei forbrenningsmotoren noen ganger uten tennplugg.



Brannfare!

Hold tennpluggstøpslet unna hullet for tennpluggen (brannfare).

- Skru inn igjen tennpluggen.
- Skift motorolje ved å følge bruksanvisningen for forbrenningsmotoren.
- Dekk til forbrenningsmotoren, og parker maskinen i normalstilling (stående på de fire hjulene) i et tørt rom med lite støv.

12. Transport

12.1 Transport



Fare for personskader!

Les kapitlet "For din sikkerhet" grundig før transporten. (⇒ 4.) Få alltid hjelp av en annen person når maskinen skal bæres. Bruk alltid egnet verneutstyr (vernesko, solide hansker). Trekk ut tennpluggstøpselet før du løfter eller transporterer maskinen.

Bære maskinen:

- Vær alltid to personer når plenlufteren skal bæres. Hold god avstand til klippekniven, pass særlig på føtter og bein. Løft eller bær maskinen etter bærehåndtaket (1) og styreoverdelen (2), ev. ved styreunderdelen (3) ved nedfelt styreoverdel.

Binde fast maskinen:

- Sikre plenlufteren og oppsamleren (tilbehør – inngår ikke ved levering) på lasteflaten med egnede festemidler. Transporter maskinen kun mens den står på hjulene.
- Fest stropper eller seler på styreunderdelene (3), på forakselen (4) og på husavstiveren under utkastdekelet (5).

13. Minimere slitasjen og unngå skader

Viktige henvisninger vedrørende vedlikehold for produktgruppen

Håndstyrt plenlufter med forbrenningsmotor (STIHL RL)

STIHL frasier seg ethvert ansvar for materielle skader og personskader som skyldes at bruksanvisningen ikke er fulgt (spesielt med hensyn til sikkerhet, betjening og vedlikehold) eller at det er brukt ikke-godkjente påbyggings- eller reservedeler.

Følg disse henvisningene for å unngå skader eller unormal slitasje på din STIHL maskin:

1. Slitedeler

Enkelte av komponentene på STIHL maskinen utsettes for normal slitasje også når produktet brukes i henhold til bestemmelsene. Disse komponentene må skiftes ut i tide, avhengig av hvordan og hvor mye produktet brukes.

Det innbefatter blant annet:

- Kniv
- Kilerem

- Oppsamler (tilbehør – inngår ikke ved levering)

2. Følg informasjonen i denne bruksanvisningen.

Bruk, vedlikehold og lagring av STIHL maskinen må skje i henhold til informasjonen i denne bruksanvisningen. Brukeren må selv ta ansvaret hvis det oppstår skader fordi sikkerhets-, bruks- og vedlikeholdsforskriftene ikke er fulgt.

Dette gjelder spesielt for:

- Endringer på produktet som ikke er godkjent av STIHL.
- Bruk av drivstoff som STIHL ikke har godkjent (smøremidler, bensin og motorolje, se informasjon fra produsenten av forbrenningsmotoren).
- Bruk av verktøy eller tilbehør som ikke er tillatt eller egnet for maskinen, eller som har dårlig kvalitet.
- Ikke forskriftsmessig bruk av produktet.
- Bruk ved sportsarrangementer eller andre konkurranser.
- Skader som følge av at produktet er brukt med defekte komponenter.

3. Vedlikeholdsarbeider

Alle arbeider som er nevnt under "Vedlikehold", må utføres regelmessig.

Hvis brukeren ikke kan utføre disse vedlikeholdsarbeidene selv, skal han eller hun ta kontakt med en forhandler.

STIHL anbefaler at alt vedlikeholdsarbeid og alle reparasjoner utføres hos en STIHL forhandler.

I tillegg til jevnlig tilbud om opplæring, får STIHL forhandlerne regelmessig tilsendt teknisk informasjon.

Hvis disse arbeidene forsømmes, kan det oppstå skader som brukeren er ansvarlig for.

Slike skader er blant annet:

- Korrosjonsskader og andre skader som oppstår som følge av uegnet lagringssted.
- Skader på maskinen grunnet bruk av reservedeler med dårlig kvalitet.
- Skader som skyldes at vedlikehold ikke er utført i rett tid eller utilstrekkelig vedlikehold, hhv. skader som skyldes vedlikeholds- eller reparasjonsarbeider som ikke er utført hos forhandlere.

14. Miljøvern



Kultiveringsmaterialet skal komposteres og ikke kastes sammen med husholdningsavfall.

Emballasjen, maskinen og tilbehøret er produsert av gjenvinnbare materialer og må kasseres i samsvar med dette.

Atskilt, miljøvennlig kassering av materialrester bidrar til økt gjenbruk av ressurser. Maskinen bør derfor leveres til gjenvinning etter at den normale levetiden er nådd. Ikke-forskriftsmessig kassering kan medføre helse- og miljøskader. Se kapitlet "Kassering" for mer informasjon. (⇒ 4.9)

Kontakt nærmeste resirkuleringsstasjon eller forhandleren hvis du er usikker på hvordan avfallsproduktene skal kasseres.

15. Vanlige reservedeler

Knivsett:
6290 007 1000

16. Tilbehør

Oppsamler AFK 050:
6910 700 9600

17. Produsentens samsvarserklæring

17.1 Produsentens EU-samsvarserklæring for plenluffer STIHL RL 540.0

STIHL Tirol GmbH
Hans Peter Stihl-Straße 5
6336 Langkampfen
Østerrike

bekrefter som eneansvarlig at maskinen

- Modell: Plenluffer
- Merke: STIHL
- Type: RL 540.0
- Motorkapasitet: 2,2 kW
- Serieidentifikasjon: 6290

oppfyller de relevante bestemmelsene i direktiv 2000/14/EC, 2006/42/EC, 2014/30/EU og 2011/65/EU, og er utviklet og produsert i samsvar med de versjonene av følgende standarder som var gyldige på produksjonsdatoen: EN 13684 og EN 14982.

Det garanterte lydeffektnivået er målt i henhold til direktiv 2000/14/EC, vedlegg V.

- Målt lydeffektnivå: 92,0 dB(A)
- Garantert lydeffektnivå: 94 dB(A)

Den tekniske dokumentasjonen oppbevares hos STIHL Tirol GmbH.

Produksjonsår og maskinnummer er angitt på plenlufteren.

Langkampfen, 02.11.2020

STIHL Tirol GmbH

på vegne av



Matthias Fleischer, leder for forskning og utvikling

på vegne av



Sven Zimmermann, kvalitetsansvarlig

18. Tekniske data

RL 540.0

Serieidentifikasjon 6290

Motortype 4-takts
forbrenningsmotor

Type Kohler HD675

Nominell effekt ved nominelt turtall 2,2 - 2800
kW - o/min

Slagvolum 149 ccm

Drivstofftank 1,4 l

Start Snorstart

Plenluftingsanordning 14 vertikale kniver som sitter fast

Drift, plenluftekniver Permanent

Motorens utgangsturtall 2800 o/min

Arbeidsbredde 38 cm

Arbeidsdybde 6 trinn, justeringsområde
25 mm

Hjul-Ø foran 180 mm

Hjul-Ø bak 180 mm

Lengde 131 cm

Bredde 54 cm

Høyde 111 cm

Vekt 33 kg

Støyutslipp:

I henhold til 2000/14/EG / S.I. 2001/1701:

Garantert lydeffektnivå L_{WA} 94 dB(A)

Usikkerhet K_{WA} 2 dB(A)

I henhold til EN 13684:

Lydtrykknivå på arbeidsplassen L_{pA} 81 dB(A)

Usikkerhet K_{pA} 3 dB(A)

Hånd-arm-vibrasjoner:

Angitt vibrasjonskarakteristikk iht. EN 12096:

Målt verdi a_{hw} 4,12 m/sek²

Usikkerhet K_{hw} 2,06 m/sek²
Måling iht. EN 20643, EN 13684

18.1 REACH

REACH er navnet på en EU-bestemmelse for registrering, vurdering og godkjenning av kjemikalier.

Informasjon om innfrielse av REACH-bestemmelsen (EU) nr. 1907/2006 finnes på www.stihl.com/reach.

19. Feilsøking

✘ Kontakt eventuelt en forhandler. STIHL anbefaler STIHL forhandleren.

📖 Se bruksanvisningen for forbrenningsmotoren.

Feil/problem:

Forbrenningsmotoren starter ikke

Mulig årsak:

- Motorstoppbøylene er ikke aktivert
- Drivstofftanken er tom; drivstoffrøret er tilstoppet
- Plenluftingsenheten står ikke i transportstilling
- Dårlig, forurenset eller gammelt drivstoff i tanken
- Luftfilteret er skittent
- Tennpluggstøpselet er koblet fra tennpluggen; pluggledningen er dårlig festet på kontakten
- Tennpluggen er tilsotet eller skadet; feil elektrodeavstand

Tiltak:

- Trykk motorstoppbøylene mot styret, og hold den der (⇒ 10.1)

- Fyll på drivstoff; rengjør drivstoffrøret (⇒ 7.3), (📖), (⚡)
- Sett plenluftingsenheten i transportstilling (⇒ 7.5)
- Bruk alltid blyfri bensin av god kvalitet; rengjør forgasseren (📖), (⚡)
- Rengjør luftfilteret (📖), (⚡)
- Koble til tennpluggstøpselet, kontroller forbindelsen mellom pluggledning og støpsel (📖), (⚡)
- Rengjør eller skift ut tennpluggen; juster elektrodeavstanden (📖), (⚡)

Feil/problem:

Vanskelig å starte, eller effekten til forbrenningsmotoren avtar

Mulig årsak:

- Plenluftingsenheten står ikke i transportstilling
- Plenlufferhuset er blokkert
- Klipping med for stor arbeidsdybde eller med for stor skyvehastighet
- Vann i drivstofftanken og forgasseren, forgasseren er tilstoppet
- Drivstofftanken er skitten
- Luftfilteret er skittent
- Tennpluggen er rustet

Tiltak:

- Sett plenluftingsenheten i transportstilling (⇒ 7.5)
- Rengjør plenlufferhuset (trekk ut tennpluggstøpselet!) (⇒ 11.2)
- Still inn mindre arbeidsdybde, eller reduser skyvehastigheten (⇒ 7.6)
- Tøm drivstofftanken og rengjør drivstoffrøret og forgasseren (📖), (⚡)
- Rengjør drivstofftanken (📖), (⚡)
- Rengjør luftfilteret (📖), (⚡)
- Rengjør tennpluggen (📖), (⚡)

Feil/problem:

Forbrenningsmotoren blir svært varm.

Mulig årsak:

- For lavt oljenivå i forbrenningsmotoren.
- Kjøleribbene er skitne.

Tiltak:

- Kontroller oljenivået, og skift motorolje om nødvendig. (⇒ 7.3)
- Rengjør kjøleribbene. (⇒ 11.2)

Feil/problem:

Sterke vibrasjoner under bruk

Mulig årsak:

- Plenluftingsenheten er defekt
- Forbrenningsmotoren sitter løst

Tiltak:

- Kontroller knivene, knivakselen, avstandshylsene, skruforbindelsen og lagrene til plenluftingsenheten, og reparer ved behov (⇒ 11.3), (⚡)
- Stram festene til forbrenningsmotoren (⚡)

Feil/problem:

Dårlig arbeidsresultat

Mulig årsak:

- Knivene er stilt inn for dypt (bare steder, mye gress i kultiveringsmaterialet)
- Knivene er stilt inn for høyt (lite eller ikke noe sammenfiltret gress blir fjernet)
- Knivenes slitegrense er nådd
- Kileremmen er defekt, slitt eller for lite strammet

Tiltak:

- Reduser arbeidsdybden (⇒ 7.6)
- Øk arbeidsdybden (⇒ 7.6)
- Skift ut knivene (⇒ 11.3), (⚡)
- Skift ut kileremmen (⚡)

Feil/problem:

Kniven dreier ikke

Mulig årsak:

- Kileremmen er defekt
- Plenluftingsenheten er defekt

Tiltak:

- Skift ut kileremmen (⚡)
- Reparer plenluftingsenheten (⇒ 11.3), (⚡)

Feil/problem:

Plenluftingsenheten kan ikke heves eller senkes

Mulig årsak:

- Vaieren er defekt eller har løsnet

Tiltak:

- Skift ut eller reparer vaieren (⚡)

Feil/problem:

Arbeidsdybden kan ikke stilles inn

Mulig årsak:

- Plenluftingsenhet i arbeidsstilling
- Dreiehåndtak eller reguleringsselement er defekt

Tiltak:

- Sett plenluftingsenheten i transportstilling (⇒ 7.5)
- Reparer dreiehåndtaket eller reguleringsselementet (⚡)

20. Serviceplan

20.1 Bekreftelse av overleveringen

Modell: _____

Serienummer:

Dato:

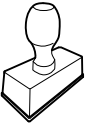

Neste service

Dato:

20.2 Servicebekreftelse



Gi denne bruksanvisningen til STIHL fagforhandleren når du får utført vedlikeholdsarbeider. Forhandleren bekrefter det utførte arbeidet ved å fylle ut de angitte feltene.

Service utført

Dato for neste service

Hej!

Tack för att du valt en produkt från STIHL. Vi utvecklar och tillverkar produkter av mycket hög kvalitet som uppfyller våra kunders behov. Därför är våra produkter mycket säkra även när de belastas mycket.

STIHL ger även en förstklassig service. Hos våra återförsäljare får du kompetent rådgivning och instruktioner samt tekniska råd.

Vi uppskattar ditt förtroende för oss och önskar dig lycka till med din STIHL produkt.



Dr Nikolas Stihl

VIKTIGT! LÄS BRUKSANVISNINGEN INNAN DU ANVÄNDER PRODUKTEN OCH SPARA DEN.

1. Innehållsförteckning

Information om denna bruksanvisning	161
Allmänt	161
Beskrivning av bruksanvisningen	162
Maskinbeskrivning	162
För din säkerhet	162
Allmänt	162
Tankning – hantering av bensin	163
Klädsel och utrustning	164
Transportera maskinen	164
Före arbetet	164
Under arbetet	165
Underhåll och reparationer	167
Förvaring under längre driftsuppehåll	168
Sluthantering	168
Symbolbeskrivning	168
Leveransens omfattning	169
Göra maskinen klar för användning	169
Montera styrhandtag	169
Fästa och lossa startlina	169
Bränsle och motorolja	169
Fälla ned styrhandtag	169
Vertikalskärarenhet	170
Ställa in arbetsdjupet	170
Arbetsanvisningar	170
Anvisningar om vertikalskärning	170
Användarens arbetsområde	171
Om vertikalskärarenheten blockeras	171
Säkerhetsanordningar	171
Skyddsanordningar	171
Död mans grepp	171
Ta maskinen i bruk	171
Starta förbränningsmotorn	171
Stänga av förbränningsmotorn	171
Underhåll	171
Allmänt	171
Göra rent maskinen	172
Vertikalskärarenhet	172
Hjul	172
Förbränningsmotor	172
Förvaring och vinteruppehåll	172
Transport	173
Transport	173
Minimera slitage och förhindra skador	173
Miljöskydd	174
Vanliga reservdelar	174
Tillbehör	174
Tillverkarens konformitetsdeklaration	174
EU-konformitetsdeklaration – vertikalskärare STIHL RL 540.0	174
Tekniska data	175
REACH	175
Felsökning	175
Serviceschema	176
Överlämningsbekräftelse	176
Servicebekräftelse	176

2. Information om denna bruksanvisning

2.1 Allmänt

Denna bruksanvisning är en **översättning av originalbruksanvisningen** från tillverkaren i enlighet med EG-direktivet 2006/42/EC.

STIHL arbetar ständigt med att vidareutveckla sitt produktutbud. Vi förbehåller oss därför rätten till ändringar av design, teknik och utrustning. Inga anspråk grundade på uppgifter och bilder i denna bruksanvisning kan därför ställas.

I denna bruksanvisning beskrivs ev. modeller som inte finns tillgängliga i alla länder.

Denna bruksanvisning är upphovsrättsskyddad. Alla rättigheter förbehållna, särskilt då rätten till kopiering, översättning och bearbetning med elektroniska system.

2.2 Beskrivning av bruksanvisningen

Bilder och text beskriver vissa arbetsmoment.

Samtliga bildsymboler, som finns på maskinen, förklaras i denna bruksanvisning.

Blickriktning:

Blickriktning vid användning ”vänster” och ”höger” i bruksanvisningen: Användaren står bakom maskinen och ser framåt i färdriktningen.

Kapitelhänvisning:

En pil hänvisar till motsvarande kapitel och underkapitel med ytterligare förklaringar. Följande exempel visar en hänvisning till ett kapitel: (⇒ 4.)

Märkning av textavsnitt:

De beskrivna anvisningarna kan vara markerade som i följande exempel.

Arbetsmoment som kräver att användaren ingriper:

- Lossa skruven (1) med en skruvmejsel, aktivera spaken (2) ...

Allmänna uppräknings:

- Användning av produkten för sport- eller tävlingsändamål

Text med extra betydelse:

Textavsnitt med extra betydelse markeras med en av följande symboler, för att ytterligare framhäva dem i bruksanvisningen.



Fara!

Risk för olycksfall och allvarliga personskador. Ett visst förhållningssätt är nödvändigt eller bör undvikas.



Varning!

Risk för personskador. Ett visst förhållningssätt förhindrar möjliga eller sannolika personskador.



Var försiktig!

Lätta personskador resp. saskador kan förhindras med ett visst förhållningssätt.



Anvisning

Information om hur du bättre använder maskinen och undviker möjlig felhantering.

Text med bildreferens:

Bilder som förklarar hur maskinen används finns alldeles i början av bruksanvisningen.

Kamerasymbolen kopplar samman bilderna på bildsidorna med motsvarande textavsnitt i bruksanvisningen.



3. Maskinbeskrivning



- 1 Styrhandtagets överdel med reglage
- 2 Kabelclips
- 3 Startlina
- 4 Vred
- 5 Typskylt med maskinnummer
- 6 Kåpa
- 7 Bärhandtag
- 8 Förbränningsmotor
- 9 Utkastlucka
- 10 Död mans grepp
- 11 Vred arbetsdjupe
- 12 Spak vertikalskärarenhet

4. För din säkerhet

4.1 Allmänt



Föreskrifterna för undvikande av olycksfall måste ovillkorligen följas under arbetet med maskinen.



Hela bruksanvisningen måste läsas noggrant före den första idrifttagningen. Förvara bruksanvisningen på ett säkert ställe för senare referens.

Beakta skötsel- och underhållsanvisningarna i den separata bruksanvisningen för förbränningsmotorn.

Dessa säkerhetsåtgärder är viktiga för din säkerhet. Anvisningarna kan dock inte täcka alla situationer. Använd maskinen

med sunt förnuft och ansvarsfullt. Tänk på att användaren är ansvarig för skador som drabbar andra personer och deras egendom.

Bekanta dig med reglagen och hur maskinen används.

Maskinen får endast användas av personer som har läst bruksanvisningen och som känner till hur maskinen ska hanteras. Användaren måste själv se till att få praktiska instruktioner av en fackkunnig person före den första idrifttagningen. Användaren ska av försäljaren eller en annan fackkunnig person få instruktioner om hur maskinen används på ett säkert sätt.

Instruktionerna som användaren får bör innehålla information om att man måste vara ytterst försiktig och koncentrerad när man använder maskinen.

Det finns alltid kvar en restriktion även om du hanterar maskinen enligt föreskrift.



Risk för kvävning!

Risk för kvävning om barn leker med förpackningsmaterialet. Håll förpackningsmaterialet borta från barn.

Lämna resp. låna endast ut maskinen inklusive alla tillsatsredskap till personer som redan känner till denna modell och hur den ska hanteras. Bruksanvisningen är en del av maskinen och måste alltid skickas med.

Använd endast maskinen om du är utvilad och i god fysisk och psykisk kondition. Om du har problem med hälsan bör du fråga din läkare om du får använda maskinen. Använd inte maskinen om du har druckit alkohol, tagit droger eller medicin som påverkar reaktionsförmågan.

Se till att användaren inte har nedsatt fysisk, sensorisk eller mental förmåga att använda maskinen. Om användaren har nedsatt fysisk, sensorisk eller mental förmåga får användaren endast använda den under uppsikt eller efter instruktioner av en ansvarig person.

Se till att användaren är myndig eller utbildas i ett yrke under uppsikt enligt nationella regler.

Avsedd användning:

Maskinen är endast avsedd för vertikalskärning. Annan användning är inte tillåten och kan vara farlig eller orsaka skador på maskinen.

Maskinen är avsedd för privat bruk.

Varning – risk för olycksfall!

På grund av risken för att användaren ska skadas får maskinen inte användas till följande arbeten (ofullständig uppräkningslista):

- trimma buskar och häckar
- beskära klätterväxter
- sköta gräs på takaltaner och i balkonglådor
- hacka och finfördela träd- och häckmaterial
- rengöra gångstigar (suga upp, blåsa bort)
- jämna ut jordhögar, t.ex. mullvadshögar
- transportera vertikalskärningsmaterial, utom i den avsedda gräsuppsamlaren (tillbehör – ingår inte i leveransen).

Av säkerhetsskäl är varje förändring på maskinen, utom montering av tillbehör som har godkänts av STIHL, otillåten och medför att garantianspråket går förlorat. Information om godkänt tillbehör får du hos din STIHL servande fackhandel.

Manipulering av maskinen, som förändrar effekten eller varvtalet på förbränningsmotorn resp. elmotorn, är absolut förbjuden.

Föremål, djur eller personer, särskilt barn, får inte transporteras med maskinen.

Var extra försiktig vid användning i offentliga anläggningar, parker, idrottsanläggningar, längs vägar och inom jord- och skogsbruk.



Varning! Hälsorisk pga vibration!

För hög belastning pga vibration kan medföra cirkulationsrubbingar eller

nervskador, särskilt hos människor med hjärtbesvär. Ta kontakt med en läkare om det uppträder symtom som kan ha orsakats av vibrationsbelastning. Sådana symtom, som vanligtvis uppträder i fingrarna, händerna eller handlederna, är t.ex. (ofullständig uppräkningslista):

- känselbortfall.
- smärtor.
- muskelsvaghet.
- missfärgning av huden.
- obehagliga krypningar.

Håll fast styrhandtaget hårt men avslappnat med båda händerna på avsedda ställen under drift.

Planera arbetstiden så att du undviker hög belastning under en längre tidsperiod.

Släpp maskinen endast när den står på en plan yta och inte kan rulla iväg av sig själv.

4.2 Tankning – hantering av bensen



Livs fara!

Bensen är giftig och mycket eldfarlig.

Förvara bensinen endast i därför avsedda och testade behållare (dunkar). Skruva alltid fast och dra åt bränsledunkens lock ordentligt. Defekta lock måste bytas ut av säkerhetsskäl.

Använd aldrig dricksflaskor eller liknande för att sluthantera eller förvara drivmedel, t.ex. bränsle. Någon, särskilt barn, kan lockas att dricka av innehållet.



Håll bensinen borta från gnistor, öppen eld, tändlågor, värmekällor och andra antändningskällor. Rökning

förbjuden!

Tanka endast utomhus och rök inte vid tankning.

Stäng av förbränningsmotorn och låt den svalna före tankning.

Bensin ska fyllas på innan förbränningsmotorn startas. När förbränningsmotorn går eller när maskinen är varm får tanklocket inte öppnas och ingen bensin fyllas på.

Fyll inte på för mycket i bränsletanken!

Fyll inte på bränsletanken över underkanten på påfyllningsröret, så att bränslet har plats för utvidgning.

Beakta dessutom uppgifterna i förbränningsmotorns bruksanvisning.



Om bensin har flödat över får förbränningsmotorn inte startas innan det bensindränkta området rengjorts. Försök inte starta motorn innan bensinångorna har dunstat bort (torka bort).

Torka alltid upp utspillt bränsle omedelbart.

Om bensin har hamnat på kläderna måste de bytas.

Förvara aldrig maskinen inomhus med bensin i tanken. Bensinångorna kan komma i kontakt med öppen eld eller gnistor och antändas.

Om tanken ska tömmas bör detta ske utomhus.

4.3 Klädsel och utrustning



Använd alltid stadiga skor med räfflad sula under arbetet. Arbeta aldrig barfota eller t.ex. med sandaler.



Använd alltid hörselskydd och skyddsglasögon under arbetet. Använd dem under hela drifttiden.



Bär alltid kraftiga skyddshandskar och sätt upp långt hår (med schalet, mössa osv.) vid underhåll och

rengöringsarbeten samt vid transport av maskinen.

Maskinen får endast tas i bruk med långbyxor och åtsittande kläder.

Bär aldrig löst sittande kläder som kan fastna i rörliga delar (manöverspak) – inte heller smycken, slips eller schal.

4.4 Transportera maskinen

Använd alltid skyddshandskar (⇒ 4.3) för att förhindra personskador pga skarpa kanter eller mycket varma maskindelar.

Transportera inte maskinen med förbränningsmotorn igång.

Före transport:

- Stäng av förbränningsmotorn.
- Placera vertikalskärarenheten i transportläge.
- Låt knivarna stanna.
- Dra bort tändstiftskontakten.

Transportera maskinen endast när förbränningsmotorn är kall och utan bränsle.

Beakta maskinens vikt och använd lämpliga lasthjälpmedel (lastramper, lyftanordningar) vid behov.

Säkra maskinen och medtransporterade maskindelar (t.ex. tillbehör gräsuppsamlare) på lastytan med lämpliga fästnanordningar av rätt dimension (band, rep osv.).

Undvik att komma i kontakt med knivarna när du lyfter eller bär maskinen.

Beakta uppgifterna i kapitlet ”Transport”. Där beskrivs hur maskinen ska lyftas resp. bindas fast. (⇒ 12.1)

Beakta regionala lagliga föreskrifter vid transport av maskinen, särskilt när det gäller lastens säkerhet och transport av föremål på lastflak.

4.5 Före arbetet

Se till att endast personer som känner till bruksanvisningen använder maskinen.

Ta bort förpackningsmaterialet och transportsäkringarna från maskinen före första användning.

Innan maskinen tas i drift ska bränslesystemets tätthet kontrolleras, i synnerhet de synliga delarna, exempelvis tanken, tanklocket och slanganslutningarna. Vid otäthet eller skador får förbränningsmotorn inte startas

– brandrisk!

Låt servande fackhandel reparera maskinen innan den tas i drift igen.

Beakta kommunala föreskrifter för driftstider för trädgårdsmaskiner med förbränningsmotor.

Maskinen får inte användas på sten- eller grusbelagda ytor eftersom det material som kastas ut kan orsaka personskador.

Kontrollera området där maskinen ska användas noggrant och ta bort alla stenar, stockar, ståltrådar, ben och andra främmande föremål som kan kastas upp av maskinen. Hinder (t.ex. stubbar, rötter) kan vara svåra att upptäcka i högt gräs.

Markera därför alla i gräsmattan dolda objekt (hinder), som inte kan tas bort, innan maskinen används.

Alla defekta samt utslitna och skadade delar ska bytas innan maskinen används. Riskhänvisningar och varningsanvisningar på maskinen som blivit oläsliga eller skadade måste bytas ut. Din STIHL servande fackhandel har nya etiketter och alla nödvändiga reservdelar i lager.



Risk för personskador!

Utslitna eller skadade delar (t.ex. slöa knivar) kan påverka maskinens säkerhet och leda till personskador.

Maskinen får endast användas i **säkert bruksskick**. Kontrollera därför före varje idrifttagning:

- att maskinen har monterats enligt föreskrifterna
- att vertikalskärarenheten (knivaxel, knivar, distansbussningar och skruvförband) är i felfritt skick – särskilt beträffande fastsättning, skador (hack eller sprickor) och slitage

- att skyddsanordningarna (t.ex. utkastlucka med gummiskydd, kåpa, styrhandtag, död mans grepp) är i felfritt skick och fungerar som de ska
- att gräsuppsamlaren (tillbehör – ingår inte i leveransen) är oskadd och komplett monterad – en skadad gräsuppsamlare får inte användas.

Genomför alla nödvändiga arbeten eller kontakta en servande fackhandel. STIHL rekommenderar en STIHL servande fackhandel.

4.6 Under arbetet



Håll andra personer borta från det farliga området! Arbeta aldrig när det finns djur eller personer, särskilt barn, i det farliga området.

De inkopplings- och säkerhetsanordningar som installerats på maskinen får inte tas bort eller kringgås. Särskilt död mans greppet får inte fixeras på styrhandtaget (t.ex. genom att binda fast det).

Styrhandtaget måste alltid vara monterat enligt föreskrift och får inte förändras. Maskinen får aldrig tas i bruk med nedfällt styrhandtag.

Fäst aldrig föremål på styrhandtaget (t.ex. arbetskläder).

Använd inte maskinen vid regn, åskväder och absolut inte vid risk för blixtnedslag.

Arbeta endast i dagsljus eller bra artificiell belysning.

På våt mark ökar risken för olycksfall (användaren halkar lättare).

Var särskilt försiktig pga halkrisken.

Undvik om möjligt att använda maskinen på våt mark.

Låt inte maskinen stå i regnet.

Avgaser:



Livsfara pga förgiftning!

Sluta arbeta omedelbart vid illamående, huvudvärk, synstörningar (t.ex. mindre synfält), hörsselfel, svindel och koncentrationssvårigheter. Dessa symtom kan bl.a. orsakas av för hög avgaskoncentration.



Maskinen alstrar giftiga gaser, så snart förbränningsmotorn går. Dessa gaser innehåller giftig kolmonoxid, en färg- och luktlös gas, samt andra skadliga ämnen. Förbränningsmotorn får aldrig tas i bruk i slutna eller dåligt ventilerade utrymmen.

Starta:

Starta maskinen försiktigt – följ anvisningarna i kapitlet "Ta maskinen i bruk" (⇒ 10.1). En startning enligt dessa anvisningar minskar risken för personskador.

Risk för personskador!

Om startlinan hoppar tillbaka snabbt dras handen och armen mot förbränningsmotorn snabbare än man kan släppa startlinan. Denna kickback kan orsaka benbrott, klämskador och stukningar.

Se till att fötterna vid startning alltid befinner sig på ett säkert avstånd från knivarna.

Maskinen får inte tippas när den startas.

Starta inte förbränningsmotorn om inte utkastkanalen är täckt av utkastluckan eller gräsuppsamlaren (tillbehör – ingår inte i leveransen).

Arbete i sluttningar:

Arbeta alltid på tvären och inte på längden i en sluttning.

Om användaren förlorar kontrollen vid arbete på längden kan användaren få vertikalskäraren över sig.

Var särskilt försiktig när du ändrar riktning i en sluttning.

Se alltid till att du står stadigt i sluttningar och undvik att använda maskinen i alltför branta sluttningar.

Av säkerhetsskäl får maskinen inte användas i sluttningar med en lutning över 25° (46,6 %). **Risk för personskador!** 25° stigning motsvarar en vertikal lutning på 46,6 cm vid 100 cm horisontal längd.

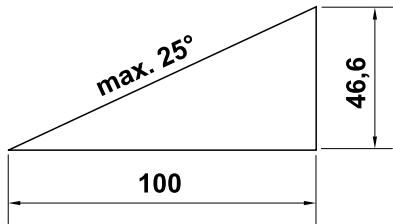

För att förbränningsmotorn ska smörjas tillräckligt vid användning av maskinen i sluttningar ska även uppgifterna i den bifogade bruksanvisningen för förbränningsmotorn beaktas.

Arbetet:



Varning – risk för personskador!

Håll händer och fötter borta från roterande delar. Vidrör aldrig de roterande knivarna. Håll dig alltid borta från utkastöppningen. Säkerhetsavståndet som skapas av styrhandtaget måste alltid följas.

Försök inte inspektera vertikalskärarenheten medan maskinen är igång. Öppna aldrig utkastluckan och ta inte bort gräsuppsamlaren (tillbehör – ingår inte i leveransen) medan knivarna roterar. De roterande knivarna kan orsaka personskador.

Luta dig inte över maskinen och se till att du alltid står stadigt och håller balansen.

Arbeta bara med gånghastighet – spring inte när du arbetar med maskinen. Om maskinen körs med för hög fart ökar risken för personskador pga snubbling, halkning osv.

Tänk på att knivarna skär djupare ned i marken när de är inställda på en låg nivå eller när du kör över upphöjningar. Om knivarna är inställda på ett för lågt läge kan vertikalskäraren börja accelerera oavsiktligt, vilket kan leda till att du förlorar kontrollen över maskinen.

Ställ alltid vertikalskärarenheten i transportläge innan du vänder maskinen.

Var särskilt försiktig när du vänder maskinen eller drar den mot dig.

Risk för att snubbla!

Kör alltid runt föremål (vattenspridare, stolpar, vattenventiler, fundament, elektriska ledningar osv.) som finns dolda i gräsmattan. Kör aldrig över sådana föremål.

Var särskilt uppmärksam när maskinen används i närheten av sluttningar, stup, diken och vallar. Se till att hålla ett tillräckligt avstånd till sådana farliga ställen.



Tänk på att knivarna fortsätter gå i några sekunder innan de stannar helt.

Stäng av förbränningsmotorn och placera vertikalskärarenheten i transportläge:

- Innan vertikalskäraren skjuts till eller bort från arbetsstället.
- Innan vertikalskäraren flyttas till en yta utan gräs.
- Innan maskinen måste tippas för transport.
- Innan du ställer in arbetsdjupet.
- Innan du öppnar utkastluckan eller tar bort gräsuppsamlaren (tillbehör – ingår inte i leveransen).
- Innan du lämnar vertikalskäraren eller när du inte har den under uppsikt.
- Innan du fyller på bränsle. Tanka endast när förbränningsmotorn är kall.

Brandrisk!



Stäng av förbränningsmotorn, placera vertikalskärarenheten i transportläge och dra bort tändstiftskontakten

- innan du fäller ned styrhandtaget
- innan du lyfter eller bär maskinen.



Stäng av förbränningsmotorn, dra bort tändstiftskontakten och se till att knivarna står helt stilla:

- innan du kontrollerar, rengör eller genomför arbeten på maskinen.
- innan du frigör en blockerad vertikalskärarenhet eller åtgärdar igentäppningar i utkastkanalen.
- när maskinen har kört på ett främmande föremål. Kontrollera om det finns skador på maskinen. Utför nödvändiga reparationer innan du startar och använder maskinen igen.

- om maskinen vibrerar mer än normalt. I så fall måste den kontrolleras omedelbart.



Risk för personskador pga defekta delar!

Kraftig vibration är oftast en indikation på en störning. Maskinen får framför allt inte tas i bruk om vertikalskärarenheten (knivaxel, knivar, distansbussningar och skruvförbindelser) är skadad eller böjd.

Vid onormala vibrationer och efter att ha kört på främmande föremål ska du kontrollera maskinen, och i synnerhet vertikalskärarenheten (knivaxel, knivar, distansbussningar och skruvförband), kåpan och utkastluckan, beträffande skador och lösa delar samt utföra nödvändiga reparationer innan du startar och använder maskinen igen. Låt en fackman utföra nödvändiga reparationer – STIHL rekommenderar en STIHL servande fackhandel – om du saknar den kunskap som krävs.

4.7 Underhåll och reparationer

Inför rengörings, inställnings, reparations och underhållsarbeten:

- Ställ maskinen på fast och jämn mark.
- Stäng av förbränningsmotorn och låt den svalna.
- Dra bort tändstiftskontakten.



Varning – risk för personskador!

Håll bort tändstiftskontakten från tändstiftet. En oavsiktlig tändgnista kan leda till brand eller elektriska stötar.

En oavsiktlig kontakt mellan tändstiftet och tändstiftskontakten kan leda till att förbränningsmotorn startar av misstag.



Risk för personskador!

Knivarna börjar rotera när du drar i startlinan. Se till att du alltid befinner dig, särskilt med händer och fötter, på ett säkert avstånd från knivarna när du drar i startlinan.

Låt alltid maskinen svalna före arbeten vid förbränningsmotorn, avgasgrenröret och ljuddämparen. Temperaturen kan bli 80 °C eller högre. **Risk för brännskador!**

Det kan vara farligt att komma i kontakt med motorolja, dessutom får motorolja inte spillas ut. STIHL rekommenderar att en STIHL servande fackhandel fyller på resp. byter motorolja.

Rengöring:

Hela maskinen måste rengöras noggrant efter arbetet. (⇒ 11.2)

Lossa rester som sitter fast med hjälp av en träpinne. Rengör maskinens undersida med en borste och vatten.

Använd inte högtryckstvätt och rengör inte maskinen under rinnande vatten (t.ex. med en trädgårdsslang).

Använd inte aggressivt rengöringsmedel. De kan skada plast och metall, och kan påverka användningen av din STIHL maskin negativt.

Håll området kring kylöppningarna, kylflänsarna och avgasröret fritt från t.ex. gräs, halm, mossa, löv eller fett, för att förhindra brandrisk.

Underhåll:

Genomför endast underhåll som beskrivs i denna bruksanvisning. Alla andra arbeten ska utföras av en servande fackhandel. Kontakta **alltid** en servande fackhandel om du saknar de rätta kunskaperna eller hjälpmedlen.

STIHL rekommenderar att underhåll och reparationer endast utförs av en STIHL servande fackhandel.

En STIHL servande fackhandel får regelbundna erbjudanden om vidareutbildning och innehar teknisk information.

Använd endast verktyg, tillbehör eller tillsatsredskap, som har godkänts av STIHL för denna maskin eller tekniskt likvärdiga delar. I annat fall föreligger risk för olyckor med personskador eller skador på maskinen som följd. Kontakta en servande fackhandel vid frågor.

Egenskaperna på original STIHL verktyg, tillbehör och reservdelar är optimalt anpassade till maskinen och användarens behov. Original STIHL reservdelar identifieras på STIHL reservdelsnumret, texten STIHL och i vissa fall STIHL reservdelsmarkeringen. På små delar kan beteckningen även stå ensam.

Se till att varnings- och instruktionsetiketterna alltid är rena och läsbara. Skadade eller förlorade etiketter ska bytas mot nya originalsyltar från din STIHL servande fackhandel. Se till att den nya delen har samma etiketter när en komponent bytes ut mot en ny del.

Arbeten på vertikalskärarenheten får endast utföras med tjocka arbetshandskar och kräver yttersta försiktighet.

Av säkerhetsskäl ska bränsleledande komponenter (bränsleledning, bränslekran, bränsletank, tanklock,

anslutningar osv.) regelbundet kontrolleras beträffande skador och läckage och bytas ut av en fackman vid behov (STIHL rekommenderar en STIHL servande fackhandel).

Kontrollera att alla muttrar, bultar och skruvar är ordentligt åtdragna, så att maskinen alltid är i säkert bruksskick.

Kontrollera hela maskinen och gräsuppsamlaren (tillhör – ingår inte i leveransen) regelbundet beträffande slitage och skador, särskilt innan du ställer undan den (t.ex. inför vinteruppehållet). Utslitna eller skadade delar måste bytas ut omedelbart av säkerhetsskäl, så att maskinen alltid är i säkert bruksskick.

Byt ut skadade ljuddämpare och skyddsplåtar. Vertikalskäraren får inte användas med defekt ljuddämpare.

Ändra inte förbränningsmotorns grundinställning och övervarva den inte.

Om komponenter eller skyddsanordningar har tagits bort för underhåll måste de sättas tillbaka så snart som möjligt och i enlighet med föreskrifterna.

4.8 Förvaring under längre driftsuppehåll

Stäng av förbränningsmotorn och placera vertikalskärarenheten i transportläge:

- Innan du lämnar vertikalskäraren eller när du inte har den under uppsikt.

Förvara den kalla maskinen i ett torrt, slutet utrymme.

Se till att maskinen skyddas mot obehörig användning (t.ex. av barn).

Rengör maskinen noggrant innan förvaring (t.ex. vinteruppehåll).

Förvara maskinen i säkert bruksskick.

Parkera maskinen på en plan yta så att den inte kan rulla iväg av sig själv.

4.9 Sluthantering

Se till att den uttjänta maskinen och drivmedlet (motoroljas och bränsle) sluthanteras på ett fackmannamässigt sätt. Gör maskinen obrukbar innan sluthantering. Gör förbränningsmotorn obrukbar innan sluthantering, för att förebygga olyckor. Ta bort tändkabeln, töm tanken och tappa av motoroljan.

Risk för personskador pga vertikalskärarenheten!

Även uttjänta maskiner får aldrig lämnas utan tillsyn. Se till att maskinen och knivarna förvaras utom räckhåll för barn.

5. Symbolbeskrivning



Varning!

Läs och beakta bruksanvisningen och säkerhetsanvisningarna före idrifttagning.



Risk för personskador!

Håll andra personer borta från det farliga området!

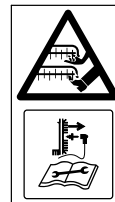

Risk för personskador!

Var försiktig, arbetsverktygen är vassa. – Skär dig inte i fingrar och tår. – Knivarna fortsätter rotera en stund efter att förbränningsmotorn har stängts av. – Lossa tändstiftskontakten före underhållsarbeten.



Använd hörselskydd.

Använd skyddsglasögon.



Starta förbränningsmotorn.

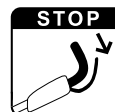

Stäng av förbränningsmotorn.

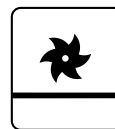

Vertikalskärarenheten i transportläge

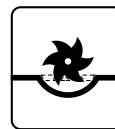

Vertikalskärarenheten i arbetsställning

6. Leveransens omfattning



Pos.	Beteckning	Antal
A	Grundmaskin	1
B	Skruv med kabelstyrning	2
C	Vred	2
D	Kabelclips	2
–	Bruksanvisning	1
–	Bruksanvisning för bränningsmotor	1

7. Göra maskinen klar för användning



Risk för personskador!

Beakta säkerhetsanvisningarna i kapitlet "För din säkerhet". (⇒ 4.)

Följ anvisningarna i kapitlet "Transportera maskinen" när vertikalskäraren ska tas ut ur förpackningen. Använd framför allt skyddshandskar och undvik kontakt med knivarna. (⇒ 4.4)

- Ställ maskinen på ett jämnt och fast underlag vid alla beskrivna arbeten.

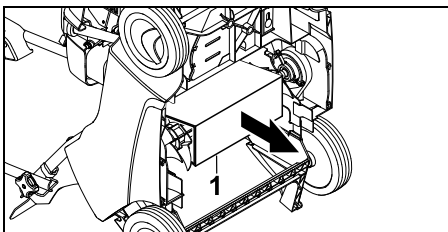

- Ta bort kartongskyddet (1) på maskinens undersida.

7.1 Montera styrhandtag

Montera styrhandtagets överdel:



- Placera styrhandtagets överdel (1) på båda underdelarna.
- För in de platta rundskruvarna med kabelstyrning (B) inifrån och ut genom hålen, och skruva fast med vreden (C).
- Fäst motorstoppets wire (2) på den högra kabelstyrningen (3) och vertikalskärarenhetens wire (4) på den vänstra kabelstyrningen (5) som bilden visar.

Montera kabelclips:

- Montera det första kabelclipset (D) på styrhandtagets överdel. Avstånd mellan kabelclips och strömbrytare: **25 - 27 cm**
- Montera det andra kabelclipset (D) på styrhandtagets underdel.
- Lägg in motorstoppets wire (2) i båda kabelclipsen som bilden visar. Stäng klacken (6) så att den hakar fast.

7.2 Fästa och lossa startlina



- Dra loss tändstiftskontakten från förbränningsmotorn innan startlinan fästes eller lossas – anslut den sedan igen vid behov.

Fästa:

- Tryck död mans greppet (1) mot styrhandtaget och håll det så.
- Dra ut startlinan (2) långsamt och håll den så. Släpp död mans greppet.
- Fäst startlinan (2) i linstyrningen (3).

Lossa:

- Lossa startlinan (2) på linstyrningen (3) och släpp tillbaka den långsamt.

7.3 Bränsle och motorolja



Undvik skador på maskinen!

Fyll på motorolja före första start. Använd en lämplig påfyllningstratt vid påfyllning av motorolja resp. vid tankning.

Motorolja:

Typen av motorolja som ska användas och

oljepåfyllningsmängden finns i förbränningsmotorns bruksanvisning. Kontrollera oljenivån regelbundet (se förbränningsmotorns bruksanvisning). Under- och överskrid inte rätt oljenivå. Skruva fast oljetankslocket ordentligt före idrifttagning av förbränningsmotorn.

Bränsle:

Rekommendation:

Färskt bränsle av känt märke.

Blyfri bensin.

Uppgifter om bränslekvalitet (oktantal) finns i förbränningsmotorns bruksanvisning.

7.4 Fälla ned styrhandtag



Risk för klämskador!

Genom att lossa vreden (1) kan styrhandtagets överdel fällas ned. Håll därför alltid högst upp på styrhandtagets överdel (2) med en hand medan du lossar vreden.

Transportläge – för platsparande transport och förvaring:

- Lossa startlinan. (⇒ 7.2)
- Skruva ut vreden (1) så långt att de snurrar fritt och fäll ned styrhandtagets överdel (2) framåt så att den vilar på maskinen.



Att vreden kan snurra fritt i skruvarnas gängor förhindrar att de lossnar av sig själva från skruvarna och tappas.

Arbetsposition – för att skjuta maskinen:

- Fäll upp styrhandtagets överdel (2) bakåt och håll den med en hand.
- Skruva åt vreden (1).
- Fäst startlinan. (⇒ 7.2)

7.5 Vertikalskärarenhet

Sänka vertikalskärarenheten till arbetsställning:



Risk för personskador!

Vertikalskäraren rör sig framåt när den roterande vertikalskärarenheten sänks ned.

- Skjut vertikalskärarenhetens spak (1) i pilens riktning till arbetsställning som bilden visar. Vertikalskärarenheten sänks ned till det inställda arbetsdjupet. (⇒ 7.6)



Höja vertikalskärarenheten till transportläge:



- Flytta vertikalskärarenhetens spak (1) till transportläget och se till att den hakar fast.



7.6 Ställa in arbetsdjupet

Sex olika arbetsdjup kan ställas in.



Steg 1:
minsta arbetsdjup

Steg 6:
största arbetsdjup

Justerområde: **25 mm.**

- **1** Flytta vertikalskärarenhetens spak (1) till transportläget och se till att den hakar fast. (⇒ 7.5)
- **2** Ställ in önskat arbetsdjup med vredet för arbetsdjup (2).

Anvisningar:

- Starta alltid vertikalskärningen med det minsta arbetsdjupet (**steg 1**). Om vertikalskärningens resultat är otillräckligt ska arbetsdjupet ökas stegvis.
- **Knivslitaget** kan jämnas ut genom att ett större arbetsdjup väljs.
- Steg 5 och 6 bör inte väljas med nya knivar, eftersom gräsrötterna då kan skadas vid vertikalskärning.



Rätt arbetsdjup beror på knivarnas slitage och marken. Knivarnas rotation och vertikalskärarens egen vikt gör att den trycks mot gräsmattan: På mjukt underlag skär den därför djupare ned i marken än på fast underlag.

8. Arbetsanvisningar

8.1 Anvisningar om vertikalskärning

Gräsmattan blir mindre känslig mot torra, värme och kyla vid **regelbunden vertikalskärning**. Årlig luftning gör att gräset blir tåligare mot sjukdomar, och dessutom åtgärdas hård mark och slitna

ytor (som uppstått på grund av bollspel, fester och andra tillställningar). – Resultatet blir en jämn, grön gräsmatta.

Tidpunkt:

Den bästa tiden för den årliga vertikalskärningen är tidig vår. Om en gräsmatta bearbetas med en vertikalskärare mer än en gång per år bör det inte göras under högsommaren och inte efter mitten på hösten.

Gräsmattan behöver ett par veckor för att återhämta sig efter en vertikalskärning. Därför är det bästa att vertikalskära under växtperioden på våren.

Mycket toviga och täta gräsmattor bör bearbetas två gånger per år: första gången på våren och en andra gång på hösten.

Förberedelse av gräsmattan:

Klipp gräset till en höjd på 2–3 cm före vertikalskärningen.

Ju kortare gräsmattan är klippt, desto bättre kan den vertikalskäras.

Gräsmattan får inte vara nysådd, blöt eller alltför torr.

Tips för bästa möjliga arbetsresultat:

- Skär ytligt för att inte skada gräsrötterna. (⇒ 7.6)
- Kör vertikalskäraren i raka, parallella banor.
- Håll en jämn arbetshastighet.
- Ställ alltid vertikalskärarenheten i transportläge innan du vänder. (⇒ 7.5)
- Undvik att stanna länge på samma ställe.
- Vertikalskär en gång till i rät vinkel mot de första banorna om gräsmattan är mycket tovig.

Efter vertikalskärningen:

- Ta bort allt vertikalskärningsmaterial från gräsmattan.
- Gödsla gräsmattan och så nytt på eventuella kala ställen.
- Vattna gräsmattan ordentligt.

8.2 Användarens arbetsområde



- Av säkerhetsskäl måste användaren uppehålla sig inom arbetsområdet bakom styrhandtaget vid start och när förbränningsmotorn går. Säkerhetsavståndet som skapas av styrhandtaget måste alltid följas.
- Vertikalskäraren får endast hanteras av en person. Andra personer måste hålla sig borta från det farliga området. (⇒ 4.)

8.3 Om vertikalskärarenheten blockeras

- Stäng omedelbart av förbränningsmotorn och dra bort tändstiftskontakten.
- Kontrollera sedan maskinen, särskilt vertikalskärarenheten, beträffande skador och åtgärda orsaken till störningen.

9. Säkerhetsanordningar

Maskinen är utrustad med flera säkerhetsanordningar för en säker hantering och till skydd för obehörig användning.



Risk för personskador!

Maskinen får inte tas i bruk om någon av säkerhetsanordningarna är defekt. Kontakta en servande fackhandel – STIHL rekommenderar en STIHL servande fackhandel.

9.1 Skyddsanordningar

Vertikalskäraren är utrustad med skyddsanordningar som förhindrar direktkontakt med knivarna och med vertikalskärningsmaterialet som kastas ut. Hit räknas kåpan, utkastluckan och det korrekt monterade styrhandtaget.

9.2 Död mans grepp



Vertikalskäraren är utrustad med en motorstoppanordning.

Under körning stängs förbränningsmotorn av när död mans greppet (10) släpps.

10. Ta maskinen i bruk

10.1 Starta förbränningsmotorn



Risk för personskador!

Starta förbränningsmotorn endast med vertikalskärarenheten i transportläge. Tippa aldrig vertikalskäraren för att starta den.



Efter starten arbetar förbränningsmotorn alltid med optimalt arbetsvarvtal tack vare den fasta gasinställningen.

- Kontrollera oljenivån och bränslenivån. (⇒ 7.3)
- **1** Tryck död mans greppet (1) mot styrhandtaget och håll det så.
- **2** Dra ut startlinan (2) långsamt till dragpunkten. Dra sedan kraftigt och snabbt ut den en armlängd. Släpp tillbaka startlinan (2) långsamt, så att den kan rullas upp igen.
- Upprepa stegen tills förbränningsmotorn går igång.
- Sänk sedan vertikalskärarenheten till arbetsställning för att vertikalskära och bearbeta gräsmattan. (⇒ 7.5)

10.2 Stänga av förbränningsmotorn



- Placera vertikalskärarenheten på transportläget. (⇒ 7.5)
- Släpp död mans greppet (1). Förbränningsmotorn och vertikalskäarknivarna stannar efter en kort avstannningstid.

11. Underhåll

11.1 Allmänt



Risk för personskador!

Beakta säkerhetsanvisningarna i kapitlet "För din säkerhet" (⇒ 4.).

Årligt underhåll genom servande fackhandel:

Vertikalskäraren bör kontrolleras av en servande fackhandel en gång om året. STIHL rekommenderar en STIHL servande fackhandel.

11.2 Göra rent maskinen



Underhållsintervall: Efter varje användning

En noggrann skötsel skyddar maskinen mot skador och förlänger livslängden.

- Placera vertikalskäraren på ett fast, vågrätt och jämnt underlag.
- Lossa gräsupsamlaren (tillbehör – ingår inte i leveransen) innan maskinen tippas i rengöringsposition och töm bränsletanken.
- **Rengöringsposition:**
Fäll ned styrhandtagets överdel (1) (⇒ 7.4) och lyft upp utkastluckan (2). Lyft framänden av vertikalskäraren med hjälp av bärhandtaget (3). Placera vertikalskäraren som bilden visar och låt styrhandtagets överdel vila mot marken.
- Rengör maskinen med lite vatten och en borste eller en trasa. Lossa rester, som sitter fast, med en träpinne. Använd specialrengöring (t.ex. STIHL specialrengöring) vid behov.
- Rikta aldrig en vattenstråle eller högtryckstvätt mot förbränningsmotordelar, kilrem, tätningar och lagerställen.
- Rengör vertikalskärarenheten och förbränningsmotorns kylflänsar.

11.3 Vertikalskärarenhet



Risk för personskador!

Slitna knivar kan gå av och orsaka allvarliga personskador. Därför är det mycket viktigt att underhållet utförs enligt beskrivningen.

Underhållsintervall: Före varje användning

- Tippa upp vertikalskäraren till rengöringspositionen. (⇒ 11.2)
- Kontrollera vertikalskärarenheten (består av knivaxel, knivar, muttrar, brickor och distansbusningar) beträffande slitage, åtdragning, sprickor och andra skador.

Slitagekontroll:

Knivarna ska bytas ut om de inte skär i marken ens med det största arbetsdjupet (steg 6). Knivarna måste alltid bytas ut som hel sats.

Slipa aldrig knivarna!

Låt en servande fackhandel reparera eller byta ut defekta eller slitna delar. STIHL rekommenderar en STIHL servande fackhandel.

11.4 Hjul

Hjulens lager är underhållsfria.

11.5 Förbränningsmotor

Underhållsintervall:

Se förbränningsmotorns bruksanvisning.

Allmänna anvisningar:

Beakta skötsel- och underhållsanvisningarna i den bifogade bruksanvisningen för förbränningsmotorn.

Speciellt viktigt för en lång livslängd är att oljenivån alltid är tillräcklig och att motorolja- samt luftfilter bytes ut regelbundet.

De rekommenderade oljebytesintervallerna samt information om motorolja och oljepåfyllningsmängd finns också i förbränningsmotorns bruksanvisning.

Kylflänsarna måste alltid hållas rena, för att garantera en tillräcklig kylning av förbränningsmotorn.

11.6 Förvaring och vinteruppehåll

- Förvara vertikalskäraren i ett torrt, slutet och dammfritt utrymme. Se till att maskinen förvaras utom räckhåll för barn.
 - Förvara alltid vertikalskäraren i säkert bruksskick, fäll ned styrhandtaget vid behov.
 - Se till att alla muttrar, bultar och skruvar är ordentligt åtdragna, byt ut riskhänvisningar och varningsanvisningar på maskinen som blivit oläsliga, kontrollera hela maskinen och gräsupsamlaren (tillbehör – ingår inte i leveransen) beträffande slitage och skador. Byt ut slitna eller skadade delar.
 - Eventuella störningar på maskinen ska alltid åtgärdas innan förvaring.
- Beakta dessutom följande punkter vid en längre tids avställning av vertikalskäraren (vinteruppehåll):
- Rengör noggrant alla yttre delar på maskinen, särskilt kylflänsarna.
 - Smörj alla rörliga delar med fett eller olja.
 - Töm bränsletanken och förgasaren (t.ex. genom att köra den tom).

- Skruva loss tändstiftet och fyll på ca 3 cm³ motorolja i förbränningsmotorn genom tändstiftshålet. Dra runt förbränningsmotorn några varv utan tändstift.



Brandrisk!

Håll tändstiftskontakten borta från tändstiftshålet (antändningsrisk).

- Skruva i tändstiftet igen.
- Byt oljan enligt förbränningsmotorns bruksanvisning.
- Täck över förbränningsmotorn noggrant och förvara maskinen i normaltäge (stående på de 4 hjulen) i ett torrt och dammfritt utrymme.

12. Transport

12.1 Transport



Risk för personskador!

Beakta kapitlet "För din säkerhet" innan transport. (⇒ 4.)

Bär maskinen endast med hjälp av en andra person. Bär alltid lämplig skyddsklädsel (stadiga skor, kraftiga skyddshandskar).

Dra bort tändstiftskontakten före lyft resp. transport.

Bära maskinen:

- Bär alltid vertikalskäraren tillsammans med en annan person. Se till att alltid hålla kroppen, särskilt fötterna och benen, på ett säkert avstånd från knivarna.

Lyft och bär alltid maskinen i bärhandtaget (1) och i styrhandtagets överdel (2) eller i styrhandtagets båda underdelar (3) om styrhandtagets överdel är nedfäld.

Binda fast maskinen:

- Säkra vertikalskäraren och gräsuppsamlaren (tillbehör – ingår inte i leveransen) på lastytan med lämpliga fästansordningar. Maskinen ska transporteras stående på hjulen.
- Fäst rep eller band i styrhandtagets underdelar (3), i framaxeln (4) och i kåpfästet nedanför utkastluckan (5).

13. Minimera slitage och förhindra skador

Viktiga anvisningar för underhåll och skötsel av produktgruppen

Vertikalskärare, handstyrd, med förbränningsmotor (STIHL RL)

STIHL avsäger sig allt ansvar för sak- och personskador som har uppkommit till följd av att anvisningarna i bruksanvisningen ej har beaktats, särskilt vad gäller säkerhet, handhavande och underhåll, eller som har orsakats av att ej godkända påbyggnadsdetaljer eller reservdelar har använts.

Beakta följande viktiga anvisningar för att förhindra skador eller överdrivet slitage på din STIHL maskin:

1. Förslitningsdelar

Många av STIHL maskinens delar är utsatta för normalt slitage även om den används i enlighet med anvisningarna och måste bytas ut i tid beroende på användningens typ och längd.

Hit hör bland annat:

- Kniv
- Kilrem
- Gräsuppsamlare (tillbehör – ingår inte i leveransen)

2. Följ alltid anvisningarna i denna bruksanvisning

Användning, underhåll och förvaring av STIHL maskinen måste ske omsorgsfullt, på det sätt som beskrivs i denna bruksanvisning. Användaren är själv ansvarig för alla skador som orsakas av att säkerhets-, användnings- och underhållsanvisningarna ej beaktas.

Detta gäller särskilt vid

- förändringar på produkten som inte har godkänts av STIHL.
- användning av drivmedel som inte har godkänts av STIHL (smörjmedel, bensin och motorolja, se förbränningsmotortillverkarens uppgifter)
- användning av verktyg eller tillbehör på maskinen, som inte är godkända, inte är lämpliga eller är kvalitativt mindervärdiga.
- ej avsedd användning av produkten.
- användning av produkten för sport- eller tävlingsändamål.
- följskadorna som orsakas av att produkten har använts med defekta komponenter.

3. Underhåll

Alla arbeten som beskrivs i avsnittet "Underhåll" måste genomföras regelbundet.

Om användaren inte kan genomföra detta underhåll själv ska det utföras av en servande fackhandel.

STIHL rekommenderar att underhåll och reparationer endast utförs av en STIHL servande fackhandel.

En STIHL servande fackhandel får regelbundna erbjudanden om vidareutbildning och innehar teknisk information.

Om dessa arbeten inte utförs föreligger risk för skador som användaren är ansvarig för.

Hit räknas bl.a.:

- Korrosions- och andra följdskador orsakade av felaktig förvaring
- Skador på maskinen pga att reservdelar av sämre kvalitet har använts
- Skador pga att underhåll inte genomförts inom rätt tid eller har genomförts på ett felaktigt sätt resp. pga att underhåll och reparation ej har utförts av en servande fackhandel

14. Miljöskydd



Vertikalskärningsmaterial ska inte slängas i soporna utan bör komposteras.

Förpackningar, maskin och tillbehör är tillverkade av återvinningsbart material och ska sluthanteras därefter.

Sorterad och miljövänlig sluthantering av materialrester gagnar återanvändningen av återvinningsbart avfall. Därför ska maskinen lämnas till materialinsamlingen efter att dess normala livslängd har uppnåtts. En felaktig sluthantering kan skada hälsan och belasta miljön. Beakta uppgifterna i kapitlet "Sluthantering" vid sluthanteringen. (⇒ 4.9)

Kontakta en återvinningsstation eller en servande fackhandel för mer information om hur avfallsprodukter ska sluthanteras på ett fackmannamässigt sätt.

15. Vanliga reservdelar

Knivsats:
6290 007 1000

16. Tillbehör

Gräsuppsamlare AFK 050:
6910 700 9600

17. Tillverkarens konformitetsdeklaration

17.1 EU-konformitetsdeklaration – vertikalskärare STIHL RL 540.0

STIHL Tirol GmbH
Hans Peter Stihl-Straße 5
6336 Langkampfen
Österrike

förklarar på eget ansvar att

- Typ: vertikalskärare
- Fabrikat: STIHL
- Typ: RL 540.0

- Motoreffekt: 2,2 kW
- Modellnummer: 6290

motsvarar de gällande bestämmelserna i riktlinjen 2000/14/EC, 2006/42/EC, 2014/30/EU och 2011/65/EU samt är utvecklad och tillverkad enligt följande normer, vars version var giltig vid respektive produktionsdatum: EN 13684 och EN 14982.

Bestämningen av den uppmätta och garanterade ljudnivån har utförts enligt riktlinjen 2000/14/EC, bilaga V.

- Uppmätt ljudnivå: 92,0 dB(A)
- Garanterad ljudnivå: 94 dB(A)

Tekniska underlag förvaras hos STIHL Tirol GmbH.

Tillverkningsår och maskinnummer finns på vertikalskäraren.

Langkampfen, 02.11.2020

STIHL Tirol GmbH

stf.

Matthias Fleischer, områdeschef inom forskning och utveckling

stf.

Sven Zimmermann, områdeschef inom kvalitet

18. Tekniska data

RL 540.0

Modellnummer	6290
Motor, typ	4-takts förbränningsmo- tor
Typ	Kohler HD675
Märkeffekt vid nomi- nellt varvtal	2,2 - 2800 kW - varv/min
Cylindervolym	149 ccm
Bränsletank	1,4 l
Startanordning	linstart
Vertikalskärningsan- ordning	14 fasta, verti- kala knivar
Drivning knivar	permanent
Utgående motorvarvtal	2800 varv/min
Arbetsbredd	38 cm
Arbetsdjup	6 steg, justerom- råde 25 mm
Hjul- \emptyset fram	180 mm
Hjul- \emptyset bak	180 mm
Längd	131 cm
Bredd	54 cm
Höjd	111 cm
Vikt	33 kg
Buller:	
Enligt 2000/14/EG / S.I. 2001/1701:	
Garanterad ljudnivå	
$L_{WA,d}$	94 dB(A)
Tolerans K_{WA}	2 dB(A)

Enligt EN 13684:

Ljudtrycksnivå på arbetsplats L_{pA}	81 dB(A)
Tolerans K_{pA}	3 dB(A)

Hand-/armvibrationer:

Angivet vibrationsvärde enligt EN 12096:

Uppmätt värde a_{hw}	4,12 m/s ²
Tolerans K_{hw}	2,06 m/s ²

Mätning enligt EN 20643, EN 13684

18.1 REACH

REACH är en EG-förordning för registrering, bedömning och godkännande av kemikalier.

Information om uppfyllandet av REACH-förordningen (EG) nr 1907/2006 finns på www.stihl.com/reach.

19. Felsökning

✳ kontakta ev. en servande fackhandel, STIHL rekommenderar en STIHL servande fackhandel.

📖 Se förbränningsmotorns bruksanvisning.

Störning:

Förbränningsmotorn startar inte

Möjlig orsak:

- Död mans greppet inte aktiverat
- Inget bränsle i tanken, bränsleledningen igensatt
- Vertikalskärarenheten inte i transportläge
- Dåligt, smutsigt eller gammalt bränsle i tanken
- Luftfiltret smutsigt

- Tändstiftskontakten har dragits bort från tändstiftet, tändkabeln sitter dåligt på kontakten
- Tändstiftet sotigt eller skadat, fel elektrodavstånd

Åtgärd:

- Tryck död mans greppet mot styrhandtaget och håll det så (\Rightarrow 10.1)
- Fyll på bränsle, rengör bränsleledningen (\Rightarrow 7.3), (📖), (✳)
- Placera vertikalskärarenheten i transportläge (\Rightarrow 7.5)
- Använd alltid färskt bränsle, blyfri bensin, av känt märke. Rengör förgasaren (📖), (✳)
- Rengör luftfiltret (📖), (✳)
- Fäst tändstiftskontakten, kontrollera anslutningen mellan tändkabeln och kontakten (📖), (✳)
- Rengör eller byt tändstiftet, ställ in elektrodavståndet (📖), (✳)

Störning:

Svårstartad eller förbränningsmotorns effekt för svag

Möjlig orsak:

- Vertikalskärarenheten inte i transportläge
- Vertikalskärarens kåpa igensatt
- Klippning med för stort arbetsdjup resp. med för hög hastighet
- Vatten i bränsletank och förgasare, förgasaren igensatt
- Bränsletanken smutsig
- Luftfiltret smutsigt
- Tändstiftet sotigt

Åtgärd:

- Placera vertikalskärarenheten i transportläge (\Rightarrow 7.5)
- Rengör vertikalskärarens kåpa (dra bort tändstiftskontakten!) (\Rightarrow 11.2)
- Ställ in ett mindre arbetsdjup resp. sänk hastigheten (\Rightarrow 7.6)

- Töm bränsletanken, rengör bränsleledningen och förgasaren (📖), (⚡)
- Rengör bränsletanken (📖), (⚡)
- Rengör luftfiltret (📖), (⚡)
- Rengör tändstiftet (📖), (⚡)

Störning:

Förbränningsmotorn blir mycket varm.

Möjlig orsak:

- För låg oljenivå i förbränningsmotorn.
- Kylflänsarna smutsiga.

Åtgärd:

- Kontrollera oljenivån och byt motorolja vid behov. (⇒ 7.3)
- Rengör kylflänsarna. (⇒ 11.2)

Störning:

Kraftig vibration under drift

Möjlig orsak:

- Vertikalskärarenheten defekt
- Förbränningsmotorfästet löst

Åtgärd:

- Kontrollera knivarna, knivaxeln, distansbussningarna, skruvförbanden och lagren på vertikalskärarenheten, reparera vid behov (⇒ 11.3), (⚡)
- Skruva fast förbränningsmotorn (⚡)

Störning:

Dåligt arbetsresultat

Möjlig orsak:

- Knivarna för djupt inställda (kala ställen, mycket gräs i vertikalskärningsmaterialet)
- Knivarna för djupt inställda (lite eller ingen grästorv tas bort)
- Knivarna har nått slitagegränsen

- Kilremmen defekt, utsliten eller för dåligt spänd

Åtgärd:

- Minska arbetsdjupet (⇒ 7.6)
- Öka arbetsdjupet (⇒ 7.6)
- Byt ut knivarna (⇒ 11.3), (⚡)
- Byt ut kilremmen (⚡)

Störning:

Knivarna roterar inte

Möjlig orsak:

- Kilremmen defekt
- Vertikalskärarenheten defekt

Åtgärd:

- Byt ut kilremmen (⚡)
- Reparera vertikalskärarenheten (⇒ 11.3), (⚡)

Störning:

Vertikalskärarenheten kan inte höjas eller sänkas

Möjlig orsak:

- Wiren defekt eller lös

Åtgärd:

- Byt ut eller reparera wiren (⚡)

Störning:

Arbetsdjupet kan inte ställas in

Möjlig orsak:

- Vertikalskärarenheten i arbetsställning
- Vredet eller justerordningen defekt

Åtgärd:

- Placera vertikalskärarenheten i transportläge (⇒ 7.5)
- Reparera vredet eller justerordningen (⚡)

20. Serviceschema

20.1 Överlämningsbekräftelse

Modell: _____

Serienummer: _____

Datum: _____

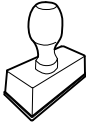

Nästa service

Datum: _____

20.2 Servicebekräftelse



Överlämna denna bruksanvisning till din STIHL servande fackhandel vid underhåll.

Denna bekräftar i de förtryckta fälten att servicearbetena har genomförts.

 Service utförd den

 Datum för nästa service

Arvoisa asiakas,

kiitämme sinua STIHLin tuotteen valinnasta! STIHL kehittää ja valmistaa huippuluokan tuotteita pitäen suunnittelun lähtökohtana asiakkaidensa tarpeita. Näin pystymme tarjoamaan asiakkaillemme tuotteita, jotka toimivat luotettavasti myös äärimmäisen vaativissa olosuhteissa.

STIHL tunnetaan myös erinomaisesta asiakaspalvelustaan. Jälleenmyyjämme huolehtivat sekä asiantuntevasta neuvonnasta ja opastuksesta että kattavien teknisten palvelujen tarjoamisesta.

Kiitämme sinua STIHLiä kohtaan osoittamastasi luottamuksesta. Toivomme, että olet tyytyväinen hankkimaasi STIHL-tuotteeseen.

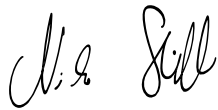

Tri Nikolas Stihl

TÄRKEÄÄ! LUE OPAS ENNEN KÄYTTÖÄ JA SÄILYÄ SE VASTAISTA KÄYTTÖÄ VARTEN.

1. Sisällysluettelo

Tätä käyttöopasta koskevia tietoja	177
Yleistä	177
Käyttöoppaan lukuohjeet	178
Laitekuvaus	178
Turvallisuutesi vuoksi	178
Yleistä	178
Tankkaaminen – bensiinin käsittely	180
Vaatetus ja varusteet	180
Laitteen kuljetus	180
Ennen työskentelyä	181
Työskentelyn aikana	181
Huolto ja korjaukset	183
Pitkäaikaissäilytys	184
Hävittäminen	184
Kuvasymbolien selitykset	184
Toimitussisältö	185
Laitteen valmistelu käyttöä varten	185
Työntöaisan asennus	185
Käynnistysnarun kiinnitys ja irrotus	185
Polttoaine ja moottoriöljy	186
Työntöaisan kääntäminen	186
Pystyleikkuuyksikkö	186
Työsyvyyden säätö	186
Työskentelyohjeita	187
Pystyleikkuuohjeita	187
Käyttäjän työskentelyalue	187
Pystyleikkuuyksikön jumiutuessa	187
Turvallitteet	187
Suojalaitteet	187
Moottorin pysäytysvipu	187
Laitteen käyttöönotto	188
Polttomoottorin käynnistäminen	188
Polttomoottorin sammuttaminen	188

Huolto	188
Yleistä	188
Laitteen puhdistus	188
Pystyleikkuuyksikkö	188
Pyörät	189
Polttomoottori	189
Varastointi ja talvisäilytys	189
Kuljetus	189
Kuljetus	189
Kulumisen minimointi ja vaurioiden ehkäisy	190
Ympäristönsuojelu	190
Varaosat	190
Lisävarusteet	190
Vaatumustenmukaisuusvakuutus	191
EU-vaatumustenmukaisuusvakuutus Pystyleikkuri STIHL RL 540.0	191
Tekniset tiedot	191
REACH	191
Vianetsintä	192
Huolto-ohjelma	193
Luovutustodistus	193
Huoltotodistus	193

2. Tätä käyttöopasta koskevia tietoja

2.1 Yleistä

Tämä käyttöohje on EY-direktiivin 2006/42/EC mukaisen valmistajan alkuperäiskäyttö oppaan käännös.

STIHL pyrkii jatkuvasti kehittämään tuotevalikoimaansa ja siksi pidätämme oikeuden toimitussisällön muotoa, tekniikkaa ja varustusta koskeviin muutoksiin.

Tämän vuoksi tässä käyttöoppaassa julkaistujen tietojen ja kuvien pohjalta ei voi esittää mitään vaateita.

Näissä käyttöohjeissa on mahdollisesti kuvattu malleja, joita ei ole saatavilla kaikissa maissa.

Tämä käyttöopas on tekijänoikeudellisesti suojattu. Kaikki oikeudet pidätetään, mukaan lukien oikeus monistamiseen, kääntämiseen ja käsittelyyn sähköisissä järjestelmissä.

2.2 Käyttöoppaan lukuohjeet

Laitteen käsittelyvaiheet on selostettu kuvien ja tekstien avulla.

Kaikki laitteeseen kiinnitetyt kuvasymbolit on selitetty tässä käyttöoppaassa.

Katselusuunta:

Katselusuunta, kun käyttöoppaassa lukee "vasen" ja "oikea":
Käyttäjä seisoo koneen takana ja katsoo ajosuuntaan.

Kappaleviite:

Viittaukset lisätietoja sisältäviin kappaleisiin on merkitty nuolella. Alla on esimerkki viittauksesta kappaleeseen: (⇒ 4.)

Tekstikohtien merkintä:

Erilaiset tekstikohdat on erotettu toisistaan merkitsemällä ne erilaisin luettelomerkein seuraavissa esimerkeissä kuvatulla tavalla.

Käsittelyvaiheet, jotka vaativat käyttäjän toimia:

- Avaa ruuvitaltalla ruuvi (1) ja kytke vipu (2) ...

Yleiset luettelot:

- tuotteen käyttö urheilutapahtumissa tai kilpailuissa

Varoituksia tai lisäohjeita sisältävät tekstit:

Varoituksia tai lisäohjeita sisältävät tekstit on merkitty seuraavassa kuvatuilla symboleilla, jotta ne erottuvat selkeästi muista ohjeista:



Vaara!

Onnettomuusvaara, josta voi aiheutua vakavia henkilövahinkoja. Laitteen käytössä on ehdottomasti noudatettava tai vältettävä tiettyjä toimenpiteitä.



Varoitus!

Henkilövahinkojen vaara. Laitteen käytössä on noudatettava kyseessä olevan kohdan ohjeita henkilövahinkojen välttämiseksi.



Varo!

Pienten vammojen ja esinevahinkojen vaara, joka voidaan välttää ohjeita noudattamalla.



Ohje

Tietoja laitteen oikeasta käytöstä ja virheellisen käytön välttämisestä.

Tekstit, joissa on kuvaviittauksia:

Laitteen käyttöä havainnollistavat kuvat ovat käyttöoppaan alussa.

Kamerasymboli toimii linkkinä kuvasivuilla olevien kuvien ja niitä vastaavien tekstikohtien välillä.



3. Laitekuvaus



- 1 Työntöaisan yläosa ja säätöosat
- 2 Johtopidike
- 3 Käynnistysnaru
- 4 Kääntökahva
- 5 Tyypikilpi, jossa konenumero
- 6 Runko
- 7 Kantokahva
- 8 Polttomootori
- 9 Poistoluukku
- 10 Moottorin pysäytysvipu
- 11 Työsyvyyden säätönuppi
- 12 Pystyleikkukyksikön vipu

4. Turvallisuutesi vuoksi

4.1 Yleistä



Laitteella työskennellessä on ehdottomasti noudatettava näitä turvamääräyksiä.



Lue käyttöohjeet kokonaisuudessaan läpi huolellisesti ennen ensimmäistä käyttöönottoa. Säilytä ohjeet

hyvässä tallessa myöhempää käyttöä varten.

Noudata käyttö- ja huolto-ohjeita, jotka on annettu erillisissä polttomootorin käyttöohjeissa.

Nämä varotoimenpiteet ovat välttämättömiä oman turvallisuutesi takia, mutta luettelo ei ole täydellinen. Käytä

laitetta järkevästi ja vastuullisesti ja muista, että laitteen käyttäjä on vastuussa sivullisille tai heidän omaisuudelleen aiheutetuista vahingoista.

Perehdy laitteen hallintalaitteisiin ja oikeaan käyttöön.

Laitteen käyttö on sallittu vain henkilöille, jotka ovat perehtyneet käyttöohjeisiin ja laitteen käsittelyyn. Ennen ensimmäistä käyttöönottoa käyttäjän tulee perehtyä laitteen käyttöön asianmukaisesti ja käytännössä. Pyydä myyjää tai asiantuntijaa opastamaan, miten laitetta käytetään turvallisesti.

Opastuksessa käyttäjälle tulee kertoa ennen kaikkea, että laitteella työskenneltäessä vaaditaan äärimmäistä huolellisuutta ja keskittymistä.

Vaikka tätä laitetta käytetään ohjeenmukaisesti, jäännösriskejä on silti olemassa.



Tukehtumisvaara!

Pakkausmateriaalilla leikkiminen aiheuttaa lapsille tukehtumisvaaran. Pidä pakkausmateriaali ehdottomasti poissa lasten ulottuvilta.

Anna vain sellaisten henkilöiden käyttää tai lainata laitetta ja sen oheislaitteita, jotka osaavat varmasti käyttää kyseistä mallia ja ovat tottuneet sen käsittelyyn. Käyttöohjeet ovat osa laitetta ja ne täytyy aina antaa mukana.

Älä käytä laitetta väsyneenä tai sairaana. Mikäli et ole terve, kysy lääkäriltäsi, voitko käyttää laitetta. Laitteen käyttö on kiellettyä, jos olet nauttinut alkoholia, reaktiokykyä rajoittavia lääkkeitä tai huumeita.

Varmista, että käyttäjä on fyysisesti, aistimellisesti ja henkisesti kykenevä käyttämään laitetta ja työskentelemään sillä. Ellei käyttäjä ole fyysisesti, aistimellisesti tai henkisesti täysin kykenevä, hän saa työskennellä ruohonleikkurilla vain vastuuhenkilön valvonnassa tai tämän antamien ohjeiden mukaan.

Varmista, että käyttäjä on täysi-ikäinen tai kansallisten määräysten mukaisessa valvotussa ammattikoulutuksessa.

Määräystenmukainen käyttö:

Laitte on tarkoitettu ainoastaan ruohon ilmastukseen. Muunlainen käyttö on kielletty ja voi olla vaarallista tai johtaa laitteen vaurioitumiseen.

Laitte on tarkoitettu yksityiskäyttöön.

Huomio – onnettomuusvaara!

Käyttäjän loukkaantumista vaaraa takia laitetta ei saa käyttää seuraaviin töihin (luettelo ei ole täydellinen):

- pensaiden ja pensasaitojen viimeistelyyn
- köynnöskasvien leikkuuseen
- ruohokattojen leikkuuseen
- puiden ja pensaiden leikkuujätteen siippuamiseen tai hakettamiseen
- kävelyteiden puhdistamiseen (roskien imeminen tai puhaltaminen)
- maanpinnan epätasaisuuksien (esimerkiksi myyräkäytävien) tasoittamiseen
- ilmastusjätteen kuljettamiseen (paitsi asiaankuuluvassa ruohonkeruusäiliössä, joka on lisävaruste eikä sisälly toimitukseen).

Turvallisuussyistä kaikenlainen laitteen muuttaminen on kielletty ja johtaa takuun raukeamiseen. Poikkeuksena tähän on STIHLin hyväksymien lisävarusteiden asianmukainen asennus. Lisätietoja hyväksytyistä lisälaitteista saat STIHL-jälleenmyyjiltä.

Etenkin kaikki laitteen poltto- tai sähkömoottorin tehoon tai kierroslukuun tehtävät muutokset ovat kiellettyjä.

Laitteella ei saa kuljettaa esineitä, eläimiä tai henkilöitä, ei varsinkaan lapsia.

Käyttö julkisissa paikoissa, puistoissa, urheilukentillä, kadunvarsilla ja maa- ja metsätalousyrityksissä edellyttää erityistä varovaisuutta.



Huomio! Tärinä voi aiheuttaa terveyshaittoja!

Liiallinen tärinärasitus voi aiheuttaa verenkierto- tai hermovaurioita, etenkin verenkiertohäiriöistä kärsiville henkilöille. Käännä lääkärin puoleen, jos saat oireita, joiden syynä saattaa olla tärinä.

Tällaisia oireita, jotka esiintyvät useimmiten sormissa, käsissä tai käden nivelissä, ovat seuraavat (luettelo ei ole täydellinen):

- tunnottomuus
- kivut
- lihasheikkous
- ihon värimuutokset
- epämiellyttävä kutina.

Pidä työskentelyn aikana molemmat kädet kiinni työntöaisan siihen tarkoitetuista kohdista pitävästi mutta liikaa puristamatta.

Suunnittele työskentelyajat siten, ettet altistu voimakkaalle tärinälle pitkää aikaa kerrallaan.

Päästä laitteesta irti ainoastaan silloin, kun se seisoo tasaisella alustalla eikä voi lähteä itsestään liikkeelle.

4.2 Tankkaaminen – bensiinin käsittely



Hengenvaara!

Bensiini on myrkyllistä ja erittäin herkästi syttyvää.

Säilytä bensiiniä vain tarkoitukseen sopivissa säiliöissä (kanistereissa). Sulje ja kiristä polttoainesäiliön korkit kunnolla. Vaurioitunut polttoainesäiliön korkki on turvallisuussyistä vaihdettava uuteen.

Älä käytä juomapulloja tai vastaavia poltto- ja voiteluaineiden hävittämiseen tai säilyttämiseen. Sivulliset, erityisesti lapset, voivat vahingossa juoda niistä.



Säilytä ja käytä bensiiniä kaukana kipinöistä, avotulesta, lämpölähteistä ja muista sytytyslähteistä. Älä tupakoi!

Tankkaa vain ulkona äläkä tupakoi tankkauksen aikana.

Pysäytä polttomoottori ja anna sen jäähtyä ennen tankkausta.

Täytä bensiini ennen polttomoottorin käynnistämistä. Polttomoottorin käydessä tai koneen ollessa kuuma polttoainesäiliön kantta ei saa avata eikä bensiiniä lisätä.

Älä täytä polttoainesäiliötä liian täyteen!

Älä koskaan täytä polttoainesäiliötä täyttöputken alareunan yläpuolelle, jotta polttoaineelle jää tilaa laajentua. Noudata lisäksi polttomoottorin käyttöohjeita.



Jos bensiiniä on läikkynyt yli, käynnistä polttomoottori vasta, kun olet pyyhkinyt bensiinin tahrimat kohdat puhtaaksi. Älä kytke sytytystä, ennen kuin bensiinihöyryt ovat haihtuneet (pyyhi kuivaksi).

Pyyhi läikkynyt polttoaine heti pois.

Jos bensiiniä on joutunut vaatteille, ne tulee vaihtaa.

Älä säilytä laitetta sisätiloissa, jos säiliössä on vielä bensiiniä. Höyrystyvä bensiini voi päästä kosketuksiin avotulen tai kipinöiden kanssa ja syttyä palamaan.

Jos polttoainesäiliö on tyhjennettävä, se on tehtävä ulkona.

4.3 Vaatetus ja varusteet



Käytä aina työn aikana tukevia ja pitäväpohjaisia jalkineita. Älä työskentele paljain jaloin tai sandaalit jalassa.



Käytä aina työn aikana kuulosuojaimia ja suojalaseja. Käytä niitä koko työskentelyn ajan.



Käytä tukevia käsineitä ja pidä pitkät hiukset kiinni esimerkiksi hiusverkolla tai päähineellä huolto- ja puhdistustöissä ja laitetta kuljetettaessa.

Käytä laitetta ajaessasi vain pitkiä housuja ja ihonmyötäisiä vaatteita.

Älä käytä löysiä asusteita (esimerkiksi koruja, solmioita tai huiveja), jotka voivat tarttua koneen liikkuviin osiin (käyttövipuihin).

4.4 Laitteen kuljetus

Käytä aina suojakäsineitä (⇒ 4.3), jotta laitteen teräväreunaiset ja kuumat osat eivät aiheuta vammoja.

Älä siirrä laitetta polttomoottorin ollessa käynnissä.

Ennen kuin kuljetat laitetta,

- sammuta polttomoottori
- nosta pystyleikkuuyksikkö kuljetusasentoon
- anna terien pysähtyä
- vedä sytytystulpan pistoke irti.

Kuljeta laitetta vasta polttomoottorin jäähdytyttyä ja ilman polttoainetta.

Ota huomioon laitteen paino ja käytä tarvittaessa sopivia apuvälineitä lastaamiseen (lastausramppeja ja nostolaitteita).

Varmista laite ja mukana kuljetettavat laitteen osat (esimerkiksi lisävarusteena saatava ruohonkeruusäiliö) kuljetusalustalle riittävän vahvoilla kiinnitysvälineillä, esimerkiksi hihnoilla ja vajereilla.

Kun nostat ja kannat laitetta, vältä koskettamista teriä.

Noudata kappaleessa "Kuljetus" olevia ohjeita. Siellä on kuvattu laitteen nostaminen ja sitominen. (⇒ 12.1)

Noudata alueellisia määräyksiä laitetta kuljetettaessa, ennen kaikkea niitä, jotka koskevat kuorman turvallisuutta ja esineiden kuljettamista lavoilla.

4.5 Ennen työskentelyä

Varmista, että laitetta käyttävät vain henkilöt, jotka ovat tutustuneet käyttöohjeisiin.

Poista pakkausmateriaali ja kuljetusvarmistukset ennen laitteen ensimmäistä käyttökertaa.

Ennen laitteen käyttöönottoa tarkista polttoainejärjestelmän, etenkin säiliön, säiliön korkin, letkuliitosten ja muiden näkyvien osien tiiviys. Jos havaitset puutteita tiiviydessä tai muita vaurioita, älä käynnistä polttomootoria – **palovaara!** Anna ammattiliikkeen korjata laite ennen käyttöönottoa.

Noudata polttomootorilla varustettujen puutarhalaitteiden käyttöaikoja koskevia yleisiä järjestyssääntöjä.

Laitetta ei saa käyttää kivetyllä tai soran peittämällä pinnalla, koska ulos sinkoutuva aines voi aiheuttaa vammoja.

Tarkasta koko alue, jolla laitetta käytetään, ja poista kaikki kivet, kepit, rautalangat, luut ja muut esineet, jotka laite voi mahdollisesti singota ympäriinsä. Esteet (esimerkiksi kannot tai juuret) voivat helposti jäädä huomaamatta korkeassa ruohossa.

Merkitse ennen ruohonleikkuuta kaikki nurmialalla olevat ruohon kätkemät esineet (esteeet), joita ei voi poistaa.

Vikaantuneet, kuluneet ja vahingoittuneet osat on vaihdettava ennen laitteen käyttöä. Jos laitteessa olevat varoitustarrat ja turvaohjeet ovat kuluneet epäselviksi tai muuten vahingoittuneet, vaihda niiden tilalle uudet. Uusia tarroja ja muita varaosia on saatavana STIHL-ammattiliikkeestä.



Loukkaantumisaava!

Kuluneet tai vaurioituneet osat (esim. tylsät terät) voivat vaikuttaa laitteen turvallisuuteen ja aiheuttaa käyttäjälle vammoja.

Laitetta saa käyttää vain sen ollessa **käyttövarma**. Tarkasta seuraavat seikat ennen jokaista käyttökertaa:

- Laite on ohjeenmukaisesti asennettu.
- Pystyleikkukyksikkö (teräkseli, terät, välipolkit ja ruuviilitokset) on moitteettomassa kunnossa. Tarkasta erityisesti kiinnityksen pitävyys, mahdolliset vahingot (urat ja säröt) sekä kuluminen.
- Suojalaitteet (esimerkiksi poistoluukku kumilaattoineen, runko, työntöaisa ja moottorin pysäytysvipu) ovat moitteettomassa kunnossa ja toimivat ohjeenmukaisesti.
- Ruohonkeruusäiliö (lisävaruste, ei sisälly toimitukseen) on vahingoittumaton ja kunnolla kiinnitetty. Vahingoittunutta ruohonkeruusäiliötä ei saa käyttää.

Suorita kaikki tarvittavat työt tai käänny ammattiliikkeen puoleen. STIHL suosittelee STIHLin ammattiliikettä.

4.6 Työskentelyn aikana



Pidä sivulliset poissa vaara-alueelta! Älä työskentele milloinkaan, kun lähistöllä on muita ihmisiä, etenkin lapsia, tai eläimiä.

Laitteeseen asennettuja kytkentä- ja turvalaitteita ei saa poistaa tai ohittaa. Älä etenkään kiinnitä moottorin pysäytysvipua työntöaisaan (esimerkiksi sitomalla).

Työntöaisan täytyy olla aina ohjeenmukaisesti asennettuna eikä sitä saa muuttaa. Älä koskaan ota laitetta käyttöön, jos työntöaisa on taitettu.

Älä koskaan kiinnitä mitään työntöaisaan (esimerkiksi työvaatteita).

Älä työskentele laitteella sateessa tai ukkosella, kun vaarana on salamankaato.

Työskentele vain päivänvalossa tai hyvässä keinovalaisuksessa.

Kosteaa alusta lisää onnettomuusriskiä (käyttäjä ei saa tukevaa asentoa).

Työskentele erityisen varovasti, jotta vältät liukastumisen. Mikäli mahdollista, laitetta ei pidä käyttää kostealla alustalla.

Älä jätä laitetta sateeseen.

Pakokaasut:



Myrkylliset kaasut aiheuttavat hengenvaaran!

Keskeytä työskentely välittömästi, jos sinulla on pahoinvointia, päänsärkyä, näköhäiriöitä (esim. kaventunut näkökenttä), kuulohäiriöitä tai huimausta tai jos keskittymiskykyysi heikkenee. Nämä voivat olla merkkejä siitä, että elimistöön on joutunut pakokaasuja hengityksen mukana.



Laite tuottaa myrkyllisiä pakokaasuja heti polttomootorin käynnistämisen jälkeen. Nämä kaasut sisältävät haitallisia aineita, erityisesti hääkää, joka on väritön ja hajuton myrkyllinen kaasu. Älä käytä polttomootoria suljetuissa tai huonosti tuuletetuissa tiloissa.

Käynnistys:

Käynnistä laite varovasti, kohdan "Laitteen käyttöönotto" (⇒ 10.1) ohjeiden mukaisesti. Laitteen käynnistäminen näiden ohjeiden mukaisesti pienentää loukkaantumisvaaraa.

Loukkaantumisvaara!

Kun käynnistysnaru palautuu nopeasti, se saattaa vetää käden niin nopeasti polttomootoria kohti, ettei käynnistysnarusta ehdi päästää irti. Tämä takapotku voi aiheuttaa luunmurtumia, puristumisvammoja ja venähdyksiä.

Pidä käynnistyksen aikana jalkaterät riittävän etäällä teristä.

Laitetta ei saa kallistaa moottoria käynnistettäessä.

Älä käynnistä polttomootoria, jos poistoluukku tai ruohonkeruusäiliö (lisävaruste, ei sisälly toimitukseen) ei ole poistokanavan edessä.

Työskentely rinteissä:

Työskentele rinteissä aina poikittain, älä pitkittäin.

Jos käyttäjä menettää laitteen hallinnan työskennellessään pitkittäissuunnassa, ilmastava laite saattaa vieriä hänen päälleen.

Ole erityisen varovainen, kun vaihdat ajosuuntaa rinteessä.

Ota tukeva asento rinteissä ja vältä työskentelyä laitteen kanssa liian jyrkissä rinteissä.

Turvallisuussyistä laitetta ei saa käyttää rinteissä, joiden kaltevuus on yli 25° (46,6 %). **Loukkaantumisvaara!** Rinteen 25°:n kaltevuus vastaa 46,6 cm:n nousua vaakapinnasta 100 cm:n matkalla.

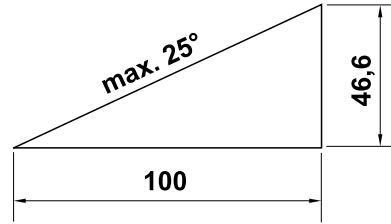

Kun laitetta käytetään rinteissä, polttomootorin riittävän tehokkaan voitelun varmistamiseksi on noudatettava lisäksi mukana toimitetun polttomootorin käyttöohjeen neuvoja.

Työskentely:



Huomio – loukkaantumisvaara!

Älä vie käsiä tai jalkoja pyörivien osien lähelle! Älä missään tapauksessa kosketa pyöriviä teriä. Pysy etäällä poistoaukosta. Pidä koneeseen aina työntöaisan etäisyyden mukainen turvaväli.

Älä yritä tarkastaa pystyleikkuuyksikköä laitteen ollessa toiminnassa. Älä koskaan avaa poistoluukkuja ja/tai poista ruohonkeruusäiliötä (lisävaruste, ei sisälly toimitukseen) silloin, kun terät vielä pyörivät. Pyörivät terät voivat aiheuttaa vammoja.

Älä nojaa laitteeseen sekä säilytä koko ajan tasapainosi ja tukeva seisonta-asento.

Kuljeta laitetta vain kävelyvauhtia, ei missään tapauksessa juosten. Laitteen nopea kuljettaminen lisää loukkaantumisvaaraa esimerkiksi kompastumisen tai liukastumisen takia.

Muista, että ilmastettaessa terät tarttuvat maahan voimakkaammin niiden ollessa syvään säädettyinä tai ajettaessa kohouman yli. Jos terät on säädetty liian syvälle, pystyleikkuri voi kiihtyä vahingossa, eikä laite enää pysy hallinnassa.

Aseta pystyleikkuuyksikkö aina kuljetusasentoon ennen laitteen kääntämistä.

Ole erityisen varovainen, kun käännät laitteen tai vedät sitä itseäsi kohti.

Kompastumisvaara!

Ruohon kätkemät esineet (esimerkiksi kastelulaitteet, pilarit, vesiventtiilit, perustukset ja sähköjohdot) pitää kiertää. Älä koskaan aja tällaisten esineiden päältä.

Käytä laitetta erityisen varovasti, kun olet rinteiden, notkojen, ojien tai patojen läheisyydessä. Pysy riittävän etäällä tällaisista vaaratekijöistä.



STOP

Muista, että terät pyörivät vielä muutamia sekunteja ennen pysähtymistä.

Sammuta polttomoottori ja nosta pystyleikkuuyksikkö kuljetusasentoon, ennen kuin

- työnnät pystyleikkuuyksikön muokattavalle alueelle tai pois sieltä
- ennen kuin työnnät pystyleikkuuyksikön ruohottomalle alueelle
- kallistat laitetta kuljetusta varten
- säädät työsyvyyden

- avaat poistoluukun tai poistat ruohonkeruusäiliön (lisävaruste, ei sisälly toimitukseen)
- poistut pystyleikkuuyksikön luota tai laite jätetään ilman valvontaa
- tankkaat. Lisää polttoainetta vain jäähtyneeseen polttomoottoriin.

Palovaara!



Sammuta polttomoottori, nosta pystyleikkuuyksikkö kuljetusasentoon ja vedä sytytystulpan pistoke irti, ennen kuin

- taitat työntöaisan kasaan
- nostat tai kannat laitetta.



Sammuta polttomoottori, vedä sytytystulpan pistoke irti ja varmista, että terät ovat pysähtyneet,

- ennen kuin tarkastat, puhdistat tai huollat laitteen.
- ennen kuin vapautat jumiutuneen pystyleikkuuyksikön tai poistat tukoksia poistokanavasta
- kun laite on törmännyt vieraan esineen kanssa. Tarkasta laitteen mahdollisesti saamat vauriot ja suorita tarvittavat korjaukset, ennen kuin käynnistät laitteen uudelleen ja aloitat työt.
- jos laite tärisee tavallista voimakkaammin. Tarkista laite tällöin heti.



Vialliset osat voivat aiheuttaa vammoja!

Voimakas värinä on yleensä merkki häiriöstä. Laitetta ei saa ottaa käyttöön etenkin silloin, jos pystyleikkuuyksikkö (teräkseli, terät, väliholkit tai ruuviliitokset) on vaurioitunut tai vääntynyt.

Jos laite tärisee tavallista voimakkaammin tai laite on törmännyt vieraan esineen kanssa, tarkasta laite, etenkin pystyleikkuuyksikkö (teräkseli, terät, väliholkit ja ruuviliitokset), runko ja poistoluukku, mahdollisten vaurioiden ja löysällä olevien osien varalta sekä suorita tarvittavat korjaukset, ennen kuin käynnistät laitteen uudelleen ja työskentelet sen kanssa. Teetä tarvittavat korjaukset ammattilaisella, jos sinulla ei ole tarvittavia tietoja. STIHL suosittelee STIHLin ammattiliikettä.

4.7 Huolto ja korjaukset

Ennen puhdistus-, säätö-, korjaus- ja huoltotöitä:

- Sijoita laite tukevalle ja tasaiselle alustalle.
- Pysäytä polttomoottori ja anna sen jäähtyä.
- Vedä sytytystulpan pistoke irti.



Huomio – loukkaantumisvaara!

Pidä sytytystulpan pistoke etäällä sytytystulpasta, sillä tahaton sytytyskipinä voi aiheuttaa tulipalon tai sähköiskun. Jos sytytystulppa pääsee tahattomasti koskettamaan sytytystulpan pistoketta, polttomoottori saattaa vahingossa käynnistyä.



Loukkaantumisvaara!

Kun käynnistysnarusta vedetään, terät alkavat pyöriä. Pidä vartalosi, varsinkin kädet ja jalat, aina riittävän etäällä teristä, kun vedät käynnistysnarusta.

Anna laitteen jäähtyä ennen polttomoottorin, pakosarjan ja äänenvaimentimen töiden aloittamista. Osien lämpötila voi ylittää 80 °C.

Palovamman vaara!

Suora kosketus moottoriöljyyn voi olla vaarallinen. Lisäksi moottoriöljyä ei saa läikyttää.

STIHL suosittelee, että moottoriöljyä lisätään tai vaihdetaan STIHLin ammattiliikkeessä.

Puhdistus:

Puhdista koko laite huolellisesti töiden jälkeen. (⇒ 11.2)

Irrota runkoon tarttuneet jäänteet puutikulla. Puhdista laitteen alapuoli harjalla ja vedellä.

Älä koskaan käytä painepesuria äläkä pese laitetta juoksevalla vedellä (esim. kasteluletulla).

Älä käytä syövyttäviä puhdistusaineita. Tällaiset puhdistusaineet voivat vioittaa muoveja ja metalleja ja heikentää siten STIHL-laitteesi turvallista toimintaa.

Pidä palovaaran välttämiseksi jäähdytysaukkojen, jäähdytysripojen ja pakoputken alue puhtaana esim. ruohosta, heinästä, sammaleesta, lehdistä tai vuotavasta rasvasta.

Huoltotyöt:

Suorita vain sellaisia huoltotöitä, jotka on kuvattu näissä käyttöohjeissa – kaikki muut työt saa suorittaa vain ammattiliike. Jos tarvitset lisätietoja tai apuvälineitä,

käännny aina ammattiliikkeen puoleen. STIHL suosittelee teettämään huoltotyöt ja korjaukset vain STIHL-ammattiliikkeessä. STIHL-ammattiliikkeissä saat aina ammattitaitoisen ja asiantuntevan palvelun.

Käytä vain laadukkaita työkaluja, tarvikkeita ja oheislaitteita, jotka STIHL on hyväksynyt tälle laitteelle tai teknisesti vastaavia osia. Muuten seurauksena voi olla laitteen vaurioituminen ja tapaturma. Epävarmoissa tapauksissa käännny ammattiliikkeen puoleen.

Alkuperäiset STIHL-työkalut, -tarvikkeet ja -varaosat soveltuvat ominaisuuksiltaan parhaiten laitteeseen ja käyttäjän vaatimuksiin. Alkuperäiset STIHL-varaosat tunnistaa STIHL-varaosanumerosta, STIHL-logosta ja mahdollisesta STIHL-varaosamerkinästä. Pienikokoisiin osiin voi olla merkitty ainoastaan STIHL-varaosamerkintä.

Pidä varoitus- ja ohjetarrat puhtaina ja luettavina. STIHL-jälleenmyyjä voi vaihtaa vioittuneiden tai kadonneiden tarrojen tilalle uudet alkuperäistarrat. Jos laitteeseen vaihdetaan uusia osia, varmista, että uudessa osassa on samanlainen tarra.

Käytä pystyleikkuuyksikköä käsitellessäsi aina paksuja työkäsineitä ja noudata erityistä varovaisuutta.

Polttoainejärjestelmän osat (esimerkiksi polttoaineputki, -hana, polttoainesäiliö, säiliön korkki ja liitännät) on turvallisuussyistä tarkastettava säännöllisesti vaurioiden ja vuotojen varalta ja ammattilaisen on vaihdettava ne tarvittaessa (STIHL suosittelee STIHLin huoltoiliikettä).

Varmista, että kaikki mutterit, pultit ja ruuvit on kiristetty tiukalle, jotta laite on aina käyttöturvallinen.

Tarkasta koko laitteen ja ruohonkeruusäiliön (lisävaruste, ei sisälly toimitukseen) kuluneisuus ja vauriot säännöllisesti, etenkin ennen laitteen varastointia (esimerkiksi talvisäilytystä). Vaihda kuluneet tai vialliset osat turvallisuussyistä heti, jotta laite on aina käyttöturvallinen.

Vaihddata vaurioituneet äänenvaimentimet ja suojalevyt uusiin. Pystyleikkuria ei saa käyttää, jos äänenvaimennin on viallinen.

Älä muuta polttomootorin perussäätöä äläkä käytä sitä ylikierroksilla.

Jos rakenneosia tai turvalaitteita on pitänyt irrottaa huoltotöitä varten, ne on kiinnitettävä välittömästi ja määräysten mukaisesti takaisin paikoilleen.

4.8 Pitkäaikaissäilytys

Sammuta polttomoottori ja nosta pystyleikkuuyksikkö kuljetusasentoon, ennen kuin

- poistut pystyleikkuuyksikön luota tai laite jätetään ilman valvontaa

Aseta jäähtynyt laite säilytykseen kuivaan ja suljettuun tilaan.

Suojaa laite asiattomalta käytöltä (esimerkiksi lapset).

Puhdista laite ennen säilytystä huolellisesti (esimerkiksi talvisäilytys).

Varastoi laite käyttökuntoisena.

Säilytä laitetta tasaisella alustalla niin, että se ei lähde vahingossa liikkeelle.

4.9 Hävittäminen

Huolehdi siitä, että loppuun palvellettu laite ja käyttöaineet (moottoriöljy ja polttoaine) hävitetään asianmukaisesti. Varmista ennen laitteen hävittämistä, että se on toimintakelvoton. Onnettomuuksien välttämiseksi tee polttomoottori toimintakelvottomaksi ennen hävittämistä. Poista tätä varten sytytyskaapeli, tyhjennä polttoainesäiliö ja poista moottoriöljy.

Pystyleikkuuyksikön aiheuttama loukkaantumisvaara!

Älä koskaan jätä loppuun palveluttakaan laitetta lojumaan. Varmista, että laite ja terät säilytetään poissa lasten ulottuvilta.

5. Kuvasymbolien selitykset



Huomio!

Lue käyttöohjeet ja turvaohjeet ennen käyttöönottoa.



Loukkaantumisvaara!

Pidä sivulliset poissa vaara-alueelta!



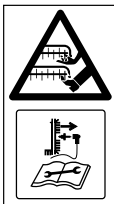

Loukkaantumisvaara!

Varo terävää leikkuuterää. – Älä satuta sormiasi tai varpaidasi. – Terät pyörivät vielä polttomoottorin sammuttamisen jälkeen. – Vedä sytytystulpan pistoke irti ennen huoltotöiden aloittamista.



Käytä kuulosuojaimia.
Käytä suojalaseja.



Käynnistä polttomoottori.



Sammuta polttomoottori.

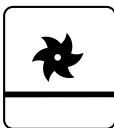

Pystyleikkuuksikkö kuljetusasennossa

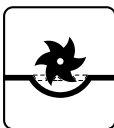

Pystyleikkuuksikkö työasennossa

6. Toimitussisältö



Kohta	Nimike	Kpl
A	Peruslaite	1
B	Kupukantaruuvi ja kaapeliohjain	2
C	Kiristyskahva	2
D	Johtopidike	2
–	Käyttöopas	1
–	Polttomoottorin käyttöohjeet	1

7. Laitteen valmistelu käyttöä varten



Loukkaantumisvaara!

Noudata luvun "Turvallisuutesi vuoksi" turvaohjeita. (⇒ 4.)

Noudata luvussa "Laitteen kuljetus" annettuja ohjeita, kun nostat pystyleikkurin pois pakkauksesta. Käytä aina käsineitä ja vältä koskettamasta teriä. (⇒ 4.4)

- Aseta laite tasaiselle ja tukevalle alustalle kaikkia kuvattuja töitä varten.

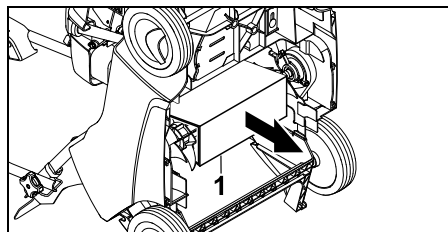

- Poista pölykappale (1) laitteen alapuolelta.

7.1 Työntöaisan asennus



Työntöaisan yläosan kiinnitys:

- Aseta työntöaisan yläosa (1) molempiin työntöaisan alaosiin.
- Paina kupukantaruuvit ja kaapeliohjain (B) sisältä ulos reikien läpi ja ruuvaa kiinni kiristyskahvoilla (C).
- Kiinnitä moottorin pysäytysvaijeri (2) oikeaan kaapeliohjaimeen (3) ja pystyleikkuuksikon vaijeri (4) vasempaan kaapeliohjaimeen (5) kuvan mukaisesti.

Johtopidikkeiden kiinnitys:

- Kiinnitä ensimmäinen johtopidike (D) työntöaisan yläosaan. Johtopidikkeen ja kytkimen välinen etäisyys: **25 - 27 cm**
- Kiinnitä toinen johtopidike (D) työntöaisan alaosaan.
- Aseta moottorin pysäytysvipu (2) kuvan mukaisesti molempiin johtopidikkeisiin. Sulje korvake (6) ja anna sen lukittua.

7.2 Käynnistysnarun kiinnitys ja irrotus



- Vedä sytytystulpan pistoke irti polttomoottorista ennen käynnistysnarun kiinnittämistä ja irrottamista, ja tarvittaessa kiinnitä pistoke sen jälkeen.

Kiinnitys:

- Paina moottorin pysäytysvipua (1) työntöaisaa vasten ja pidä siinä.
- Vedä käynnistysnaru (2) hitaasti ulos ja pidä sitä ulkona. Päästä moottorin pysäytysvipu vapaaksi.

- Kiinnitä käynnistysnaru (2) narunohjaimen (3).

Irrotus:

- Irrota käynnistysnaru (2) narunohjaimesta (3) ja ohjaa se hitaasti takaisin.

7.3 Polttoaine ja moottoriöljy



Laitevaurion vaara!

Täytä moottoriin öljyä ennen ensimmäistä käynnistyskertaa. Käytä moottoriöljyn ja polttoaineen lisäämisessä sopivaa apuvälinettä (esimerkiksi suppiloa).

Moottoriöljy:

Tiedot käytettävästä moottoriöljystä ja täyttömäärästä ovat polttomoottorin käyttöohjeissa. Tarkasta öljymäärä säännöllisesti (katso polttomoottorin käyttöohjeet). Öljymäärän ei pidä ylittää eikä alittaa ohjeenmukaista tasoa. Kiristä polttoainesäiliön tulppa ohjeenmukaisesti ennen polttomoottorin käyttöönottoa.



Polttoaine:

Suositus:
Hyvälaatuinen polttoaine, lyijytön bensiini.
Tiedot polttoaineen laadusta (oktaaniluku) sisältyvät polttomoottorin käyttöohjeisiin.



7.4 Työntöaisan kääntäminen



Puristumisvaara!

Kiristyskahvoja (1) avattaessa työntöaisan yläosa voi taivuta. Pitele aina työntöaisan yläosaa (2) toisella kädellä yläasennossa, kun löysäät kiristyskahvoja.

Kuljetusasento – tilaa säästävä kuljetus ja säilytys:

- Irrota käynnistysnaru. (⇒ 7.2)
- Kierrä kiristyskahvoja (1) niin paljon auki, että ne pyörivät vapaasti, taita työntöaisan yläosa (2) eteen ja laske sen laitteen päälle.



Sorvattu kohta kupukantaruuvien kierteissä estää kiristyskahvoja irtoamasta kokonaan ruuveista.

Työasento – laitteen työntäminen:

- Käännä työntöaisan yläosa (2) taakse ja pidä siitä kiinni yhdellä kädellä.
- Kiinnitä kiristyskahvat (1).
- Kiinnitä käynnistysnaru. (⇒ 7.2)

7.5 Pystyleikkuuksikkö

Pystyleikkuuksikkön laskeminen työasentoon:



Loukkaantumisaara!

Kun pyörivä pystyleikkuuksikkö lasketaan, pystyleikkuri liikkuu eteenpäin.

- Siirrä pystyleikkuuksikkön vipu (1) kuvan mukaisesti nuolen suuntaan työasentoon. Pystyleikkuuksikkö laskeutuu asetetulle työsyvyydelle. (⇒ 7.6)



Pystyleikkuuksikkön nostaminen kuljetusasentoon:



- Siirrä pystyleikkuuksikkön vipu (1) kuljetusasentoon ja anna sen lukittua.



7.6 Työsyvyyden säätö



Säädettävissä on **kuusi** eri työsyvyyttä.

Taso 1:
pienin työsyvyys

Taso 6:
suurin työsyvyys

Säätöalue: **25 mm**.

- **1** Vie pystyleikkuuksikkön vipu (1) kuljetusasentoon ja anna sen lukittua. (⇒ 7.5)
- **2** Säädä haluttu työsyvyys työsyvyyden säätönupilla (2).

Ohjeita:

- Aloita pystyleikkuu aina pienimmällä työsyvyydellä (**taso 1**). Jos leikkuutulos on riittämätön, lisää työsyvyyttä vaihteittain.
- **Terien kulumista** voidaan tasata valitsemalla suurempi työsyvyys.
- Kun terät ovat uusia, älä valitse tasoja 5 ja 6, koska ruohonjuuret voivat tällöin vioittaa pystyleikkuun aikana.



Työsyvyyteen vaikuttaa terien kuluneisuus ja maapohja. Terien pyörimisen ja laitteen painon vaikutuksesta pystyleikkuri painuu ruohoa vasten: Siksi pehmeä maa leikkautuu syvemmältä kuin kiinteä maa.

8. Työskentelyohjeita

8.1 Pystyleikkuuohjeita

Säännöllisesti ilmastettu nurmikko kestää paremmin kuivuutta, kuumuutta ja kylmyyttä. Vuosittainen ilmastus suojaa ruohoa taudeilta, maapohja ei tiivisty eikä nurmikko kulu (pallopelien tai puutarhajuhlien vuoksi). – Nurmikko kasvaa tasaiseksi ja vehreäksi.

Ajankohta:

Paras aika vuosittaiselle ilmastukselle on varhainen kevät.

Jos nurmikko käsitellään pystyleikkurilla useammin kuin kerran vuodessa, pystyleikkuuta ei pidä tehdä keskikesällä eikä myöhäissyksyllä.

Nurmikko tarvitsee ilmastuksen jälkeen muutaman viikon toipumisajan. Tästä syystä pystyleikkaus on paras tehdä keväällä kasvukauden aikana.

Pahoin tiivistyneet nurmikot on käsiteltävä kahdesti vuodessa: ensimmäisen kerran keväällä ja toistamiseen syksyllä.

Nurmialueen valmistelu:

Ennen ilmastusta ruoho leikataan noin 2–3 senttimetrin korkuiseksi.

Mitä lyhyempi nurmikko on, sen helpompi sitä on leikata pystysuunnassa.

Nurmikko ei saa olla juuri kylvetty, märkä tai liian kuiva.

Vihjeitä parhaan tuloksen saavuttamiseksi:

- Viillä maata vain kevyesti, jotta ruohonjuuret eivät vaurioidu. (⇒ 7.6)
- Ohjaa pystyleikkuria suoraan ja samansuuntaisesti.
- Pidä työnopeus tasaisena.
- Aseta pystyleikkuuksikko aina kuljetusasentoon ennen kääntymistä. (⇒ 7.5)
- Älä käsittele samaa kohtaa pitkään.
- Jos nurmikko on hyvin tukkoinen, leikkaa toiseen kertaan poikittain ensimmäiseen leikkaussuuntaan.

Ilmastuksen jälkeen:

- Poista nurmikolta kaikki leikkuujätteet.
- Lannoita alue ja kylvä paljaaksi jääneisiin kohtiin uusi ruoho.
- Kastele nurmikkoa reilusti.

8.2 Käyttäjän työskentelyalue



- Käyttäjän pitää turvallisuussyistä seistä koko ajan työskentelyalueella työntöaisan takana, kun polttomoottori käynnistetään ja kun se käy. Pidä koneeseen aina työntöaisan etäisyyden mukainen turvaväli.
- Pystyleikkuria saa käyttää vain yksi henkilö, ja sivullisten on pysyttävä poissa vaara-alueelta. (⇒ 4.)

8.3 Pystyleikkuuksikon jumiutuessa

- Sammuta heti polttomoottori ja vedä sytytystulpan pistoke irti.
- Tutki sitten kone, etenkin pystyleikkuuksikko, vaurioiden varalta ja korjaa häiriön syy.

9. Turvalaitteet

Käyttäjän turvallisuuden varmistamiseksi ja epäasianmukaisen käytön estämiseksi laite on varustettu useilla turvalaitteilla.



Loukkaantumisvaara!

Laitetta ei saa ottaa käyttöön, jos jokin turvalaite on viallinen. Käännä tarvittaessa ammattiliikkeen puoleen. STIHL suosittelee STIHL-ammattiliikettä.

9.1 Suojalaitteet

Pystyleikkuri on varustettu suojalaitteilla, jotka estävät tahattoman kosketuksen teriin ja ulos tulevaan ilmastusjätteeseen. Suojalaitteita ovat runko, poistoluukku ja ohjeenmukaisesti asennettu työntöaisa.

9.2 Moottorin pysäytysvipu



Pystyleikkuri on varustettu moottorin pysäyttimellä.

Kun moottorin pysäytysvipu (10) päästetään irti polttomoottorin käydessä, moottori pysähtyy.

10. Laitteen käyttöönotto

10.1 Polttomoottorin käynnistäminen



Loukkaantumisvaara!

Käynnistä polttomoottori vain pystyleikkukyyksikön ollessa kuljetusasennossa. Älä koskaan kallista pystyleikkuria käynnistämistä varten.



Polttomoottori käy käynnistyksen jälkeen kiinteän kaasun ansiosta aina optimaalisella käyttökiertoalvulla.

- Tarkasta öljyn ja polttoaineen määrä. (⇒ 7.3)
- **1** Paina moottorin pysäytysvipua (1) työntöaisaa vasten ja pidä siinä.
- **2** Vedä käynnistysnaru (2) hitaasti ulos tuntuvaan vastukseen asti. Nykäise naru sen jälkeen käsivarren pituudelle asti. Ohjaa käynnistysnaru (2) hitaasti takaisin, jotta se ehtii kelautumaan paikalleen.
- Toista toimenpide, kunnes polttomoottori käynnistyy.
- Laske ilmastusta varten pystyleikkukyyksikkö työasentoon ja käsittele nurmikko. (⇒ 7.5)

10.2 Polttomoottorin sammuttaminen



- Nosta pystyleikkukyyksikkö kuljetusasentoon. (⇒ 7.5)

- Päästä moottorin pysäytysvipu (1) vapaaksi. Polttomoottori ja pystyleikkuuterät pysähtyvät muutamassa sekunnissa.

11. Huolto

11.1 Yleistä



Loukkaantumisvaara!

Noudata kappaleen "Turvallisuutesi vuoksi" turvaohjeita (⇒ 4.).

Ammattiliikkeen suorittama vuosittainen huolto:

Ammattiliikkeen tulisi tarkastaa pystyleikkuri vuosittain. STIHL suosittelee STIHLin ammattiliikettä.

11.2 Laitteen puhdistus



Huoltoväli: Jokaisen käyttökerran jälkeen

Huolellinen hoito ja käsittely suojaa laitetta vaurioilta ja pidentää sen käyttöikää.

- Sijoita pystyleikkuri tukevalle, suoralle ja tasaiselle alustalle.
- Irrota ruohonkeruusäiliö (lisävaruste, ei sisälly toimitukseen) ja tyhjennä polttoainesäiliö, ennen kuin kallistat laitteen puhdistusasentoon.
- **Puhdistusasento:**
Taita työntöaisan yläosa (1) kasaan (⇒ 7.4) ja nosta poistoluukku (2) ylös. Kallista pystyleikkuria etupuolelta kohottamalla kantokahvasta (3). Aseta pystyleikkuri kuvan mukaisesti ja laske työntöaisan yläosa maata vasten.

- Puhdista laite pienellä määrällä vettä, harjalla tai pyyhkeellä. Irrota runkoon tarttuneet jäänteet puutikulla. Käytä tarvittaessa erikoispuhdistusainetta (esimerkiksi STIHLin erikoispuhdistusainetta).
- Älä suuntaa (painepesurin) vesisuihkua polttomoottorin osiin, kiilahihnaan, tiivisteisiin ja laakerikohtiin.
- Puhdista pystyleikkukyyksikkö ja polttomoottorin jäähdtyysrivat.

11.3 Pystyleikkukyyksikkö



Loukkaantumisvaara!

Kuluneet terät voivat katketa ja aiheuttaa vakavia vammoja. Huolto on siksi suoritettava kuvatulla tavalla.

Huoltoväli:

Ennen jokaista käyttökertaa

- Kallista pystyleikkuri puhdistusasentoon. (⇒ 11.2)
- Tarkasta pystyleikkukyyksikön (teräakselin, terien, mutterien, aluslevyjen ja väliholkkien) kuluneisuus, kiinnityksen tiukkuus, halkeamat ja muut vauriot.

Kuluneisuuden tarkastus:

Terät on vaihdettava, jos maa ei suurimmalla työsyvyydellä (taso 6) enää muokkautu. Terät pitää aina vaihtaa koko sarjana.

Älä koskaan teroita teriä!

Korjauta tai vaihdata vialliset tai kuluneet osat aina ammattiliikkeessä. STIHL suosittelee STIHLin ammattiliikettä.

11.4 Pyörät

Pyörien laakerit eivät vaadi huoltoa.

11.5 Polttomoottori

Huoltoväli:

Katso polttomoottorin käyttöohjeet.

Yleisiä ohjeita:

Noudata polttomoottorin käyttöohjeissa olevia käyttö- ja huolto-ohjeita.

Pitkän käyttöiän varmistamiseksi on erityisen tärkeää, että moottorissa on aina riittävästi öljyä ja että öljy ja ilmansuodatin vaihdetaan säännöllisesti.

Suosittelut öljynvaihtovälit sekä moottoriöljyä ja öljyn täyttömäärää koskevat tiedot voit katsoa niin ikään polttomoottorin käyttöohjeista.

Jäähdytysrivat täytyy pitää aina puhtaina polttomoottorin riittävän jäähdytyksen takaamiseksi.

11.6 Varastointi ja talvisäilytys

- Säilytä pystyleikkuria kuivassa, suljetussa ja pölyttömässä tilassa. Varmista, että lapset eivät pääse laitteeseen käsiksi.
- Sijoita pystyleikkuri varastoon aina käyttöturvallisena. Käännä tarvittaessa työntöaisa kasaan.
- Tarkista, että kaikki mutterit, pultit ja ruuvit on kiristetty, vaihda epäselvät varoitustarrat laitteeseen ja tarkasta koko laite ja ruohonkeruusäiliö (lisävaruste, ei sisälly toimitukseen) kuluneisuuden ja vaurioiden varalta. Vaihda kuluneet tai vialliset osat.

- Laitteen mahdolliset toimintahäiriöt on aina korjattava ennen varastointia.

Huolehdi lisäksi seuraavista seikoista ennen pystyleikkurin pitkäaikaista varastointia (talvisäilytystä):

- Puhdista huolellisesti laitteen ulkopuoliset osat, erityisesti jäähdytysrivat.
- Öljyä tai rasvaa hyvin kaikki liikkuvat osat.
- Tyhjennä polttoainesäiliö ja kaasutin (esimerkiksi ajamalla tyhjäksi).
- Ruuvaa sytytystulppa irti ja täytä noin 3 cm³ moottoriöljyä sytytystulpan aukon kautta polttomoottoriin. Pyöräytä polttomoottoria muutamia kertoja ilman sytytystulppaa.



Palovaara!

Pidä sytytystulpan pistoke syttymisvaaran takia etäällä sytytystulpan reiästä.

- Kierrä sytytystulppa jälleen kiinni.
- Vaihda öljyt polttomoottorin käyttöohjeiden mukaisesti.
- Peitä polttomoottori hyvin ja jätä laite kuivaan, pölyttömään säilytystilaan normaaliin asentoon (neljän pyörän varaan).

12. Kuljetus

12.1 Kuljetus



Loukkaantumisvaara!

Noudata kappaleen "Turvallisuutes vuoksi" turvaohjeita ennen kuljetusta. (⇒ 4.)

Kanna laitetta aina toisen henkilön kanssa. Käytä aina laitetta kantaessasi sopivaa suojavaatetusta (turvajalkineet ja tukevat käsineet).

Vedä sytytystulpan pistoke irti ennen nostamista ja kuljetusta.

Laitteen kantaminen:

- Kanna pystyleikkuria aina apurin kanssa. Pidä vartalosi, varsinkin jalat, aina riittävän etäällä teristä. Nosta tai kanno laitetta ainoastaan kantokahvasta (1) ja työntöaisan yläosasta (2) tai työntöaisan yläosan ollessa taitettuna työntöaisan alaosista (3).

Laitteen sitominen kiinni:

- Varmista sopivilla kiinnitysvälineillä, että pystyleikkuri ja ruohonkeruusäiliö (lisävaruste, ei sisälly toimitukseen) pysyvät kuljetusalustalla. Kuljeta laite aina pyöriensä varassa.
- Kiinnitä vaijerit tai hihnat työntöaisan alaosiin (3), etuakseliin (4) ja poistoluukun alla olevaan runkojäykisteeseen (5).

13. Kulumisen minimointi ja vaurioiden ehkäisy

Tärkeitä huolto- ja hoito-ohjeita

Polttomoottorinen, käsin ohjattava pystyleikkuri (STIHL RL)

STIHL ei vastaa sellaisista esine- ja henkilövahingoista, jotka ovat aiheutuneet käyttöohjekirjassa annettujen ohjeiden (erityisesti turvallisuutta, käyttöä ja huoltoa koskevat ohjeet) laiminlyönnistä tai hyväksymättömien lisä- tai vaihto-osien käytöstä.

Noudata ehdottomasti seuraavia ohjeita STIHL-laitteen vaurioiden ja liiallisen kulumisen välttämiseksi:

1. Kulutusosat

STIHL-laitteen jotkut osat altistuvat luonnolliselle kulumiselle myös ohjeenmukaisessa käytössä, ja ne on vaihdettava ajoissa käyttötavan ja -ajan mukaan.

Näitä osia ovat esimerkiksi

- terät
- kiilahihna
- ruohonkeruusäiliö (lisävaruste, ei sisälly toimitukseen).

2. Tämän käyttöoppaan noudattaminen

STIHL-laitetta tulee käyttää, huoltaa ja säilyttää tarkoin tätä käyttöopasta noudattaen. Käyttäjä on itse vastuussa kaikista vaurioista, jotka aiheutuvat turvallisuus-, käyttö- ja huolto-ohjeiden laiminlyönnistä.

Tämä koskee erityisesti seuraavia kohtia:

- tuotteeseen ilman STIHLin hyväksyntää tehdyt muutokset

- poltto- ja voiteluaineiden käyttö, joita STIHL ei ole hyväksynyt (voiteluaine, bensiini ja moottoriöljy, katso polttomoottorin valmistajan ohjeet)
- sellaisten työkalujen ja tarvikkeiden käyttö, jotka eivät ole laitteelle hyväksytyjä tai sopivia taikka jotka ovat laadultaan heikkoja
- tuotteen määräystenvastainen käyttö
- tuotteen käyttö urheilutilaisuuksissa tai kilpailuissa
- tuotteen viallisten rakenneosien jatkettun käytön aiheuttamat seurausvauriot.

3. Huoltotyöt

Kaikki luvussa "Huolto" selostetut työt tulee suorittaa säännöllisesti.

Huoltotyöt, joita käyttäjä ei voi itse suorittaa, tulee jättää ammattiliikkeen tehtäväksi.

STIHL suosittelee teettämään huoltotyöt ja korjaukset vain STIHL-ammattiliikkeessä.

STIHL-ammattiliikkeissä saat aina ammattitaitoisen ja asiantuntevan palvelun.

Näiden töiden laiminlyönti voi aiheuttaa vaurioita, joista käyttäjä on itse vastuussa.

Näitä ovat esimerkiksi

- epäasianmukaisesta säilytyksestä johtuvat korroosio- tai muut seurannaisvauriot
- heikkolaatuisten varaosien käytöstä aiheutuneet laitevauriot
- liian myöhään tai puutteellisesti suoritetusta huollosta johtuvat vauriot tai vauriot, jotka johtuvat huolto- tai korjaustöistä, joita ei ole suoritettu ammattiliikkeiden korjaamoissa.

14. Ympäristönsuojelu



Silppu ei kuulu roskiin vaan se tulee kompostoida.

Pakkaukset, laite ja lisävarusteet on valmistettu

kierrätettävistä materiaaleista, ja ne tulee hävittää asiaankuuluvasti.

Materiaalijätteiden lajittelu säästää ympäristöä ja edistää kierrätettävien hyötyaineiden uudelleenkäyttöä. Tästä syystä loppuun käytetty laite tulee toimittaa kierrätyskeskukseen. Virheellinen hävittäminen voi olla haitallista terveydelle ja saastuttaa ympäristöä. Noudata hävittämässä luvun "Hävittäminen" ohjeita. (⇒ 4.9)

Saat tietoa jätteiden asianmukaisesta hävittämisestä jälleenmyyjältäsi tai kierrätyskeskuksista.

15. Varaosat

Teräsarja:
6290 007 1000

16. Lisävarusteet

Ruohonkeruusäiliö **AFK 050**:
6910 700 9600

17. Vaatimustenmukaisuusvakuutus

17.1 EU-vaatimustenmukaisuusvakuutus Pystyleikkuri STIHL RL 540.0

STIHL Tirol GmbH
Hans Peter Stihl-Straße 5
6336 Langkampfen
Itävalta

vakuuttaa yksinomaisena vastuullisena, että kone

- Rakenne: Pystyleikkurit
- Tuotemerkki: STIHL
- Tyyppi: RL 540.0
- Moottorin teho: 2,2 kW
- Sarjatunnus: 6290

täyttää direktiivien 2000/14/EC, 2006/42/EC, 2014/30/EU ja 2011/65/EU asianmukaiset säännökset, ja se on kehitetty ja valmistettu seuraavien valmistuspäivänä voimassa olevien normiversioiden mukaan: EN 13684 ja EN 14982.

Mitatun ja taatun äänentehotason mittaamisessa on noudatettu direktiivin 2000/14/EC liitettä V.

- Mitattu äänentehotaso: 92,0 dB(A)
- Taattu äänentehotaso: 94 dB(A)

Teknisiä asiakirjoja säilytetään STIHL Tirol GmbH:ssä.

Valmistusvuosi ja sarjanumero on merkitty pystyleikkurin tyyppikilpeen.

Langkampfen, 02.11.2020

STIHL Tirol GmbH

psta



Matthias Fleischer, tutkimus- ja tuotekehitysjohtaja

psta



Sven Zimmermann, laatujohtaja

18. Tekniset tiedot

RL 540.0

Sarjatunnus:	6290
Moottorin rakenne	4-tahtinen polttomoottori
Tyyppi	Kohler HD675
Nimellisteho	2,2 - 2800
nimelliskierrosluvulla	kW - 1/min
Iskutilavuus	149 ccm
Polttoainesäiliö	1,4 l
Käynnistyslaite	Narukäynnistys
Pystyleikkurivarustus	14 kiinteää pystysuoraa terää
Pystyleikkuterien käyttö	jatkuva

Moottorin suurin kierros-luku	2800 1/min
Työleveys	38 cm
Työsyvyys	6 tasoa, säätö-alue 25 mm
Etupyörien Ø	180 mm
Takapyörien Ø	180 mm
Pituus	131 cm
Leveys	54 cm
Korkeus	111 cm
Paino	33 kg

Melupäästöt:

Standardin 2000/14/EG / S.I. 2001/1701 mukaan:

Taattu äänentehotaso $L_{WA,d}$ 94 dB(A)

Epävarmuus K_{WA} : 2 dB(A)

Standardin EN 13684 mukaan:

Äänenpainetaso työpisteessä L_{pA} 81 dB(A)

Epävarmuus K_{pA} 3 dB(A)

Käteen ja käsivarteen kohdistuva värinä:

Ilmoitettu värinäarvo standardin EN 12096 mukaan:

Mitattu arvo a_{hw} 4,12 m/s^2

Epävarmuus K_{hw} 2,06 m/s^2

Mittaus standardin EN 20643, EN 13684 mukaan

18.1 REACH

REACH on EY-asetus kemikaalien rekisteröinnistä, arvioinnista ja hyväksynnästä.

Tietoja REACH-asetuksen (EY) nro 1907/2006 vaatimusten täyttämistä on osoitteessa www.stihl.com/reach

19. Vianetsintä

- ✘ Käänny tarvittaessa ammattiliikkeen puoleen. STIHL suosittelee STIHL-liikettä.

📖 Katso polttomoottorin käyttöohjeet.

Häiriö:

Polttomoottori ei käynnisty.

Mahdollinen syy:

- Moottorin pysäytysvipua ei ole painettu
- Ei polttoainetta säiliössä; polttoaineputki tukossa
- Pystyleikkuuksikkö ei ole kuljetusasennossa
- Huonolaatuista, likaista tai vanhaa polttoainetta säiliössä
- Ilmansuodatin likainen
- Sytytystulpan pistoke vedetty irti sytytystulpasta; sytytysjohdin huonosti kiinni pistokkeessa
- Sytytystulppa nokeentunut tai vaurioitunut; virheellinen tulpan kärkiväli

Korjaus:

- Paina moottorin pysäytysvipua työntöaisaa vasten ja pidä siinä (⇒ 10.1).
- Tankkaa polttoainetta; puhdista polttoaineputki (⇒ 7.3), (📖), (✘).
- Nosta pystyleikkuuksikkö kuljetusasentoon (⇒ 7.5).
- Käytä aina lyijytöntä matalaoktaanista bensiiniä; puhdista kaasutin (📖), (✘).
- Puhdista ilmansuodatin (📖), (✘).
- Kiinnitä sytytystulpan pistoke; tarkasta sytytysjohtimen ja pistokkeen välinen liitos (📖), (✘).
- Puhdista tai vaihda sytytystulppa; säädä tulpan kärkiväli (📖), (✘).

Häiriö:

Käynnistys on vaikeaa tai polttomoottorin teho heikkenee

Mahdollinen syy:

- Pystyleikkuuksikkö ei ole kuljetusasennossa
- Pystyleikkuukotelo tukkeutunut
- Leikkuu liian suurella työsyvyydellä tai työntönopeudella
- Vettä polttoainesäiliössä ja kaasuttimessa; kaasutin tukossa
- Polttoainesäiliö likainen
- Ilmansuodatin likainen
- Sytytystulppa nokinen

Korjaus:

- Nosta pystyleikkuuksikkö kuljetusasentoon (⇒ 7.5).
- Puhdista pystyleikkurin runko (irrota sytytystulpan pistoke). (⇒ 11.2)
- Säädä työsyvyys pienemmäksi tai alenna työntönopeutta (⇒ 7.6).
- Tyhjennä polttoainesäiliö; puhdista polttoaineputki ja kaasutin (📖), (✘).
- Puhdista polttoainesäiliö (📖), (✘).
- Puhdista ilmansuodatin (📖), (✘).
- Puhdista sytytystulppa (📖), (✘).

Häiriö:

Polttomoottori kuumenee huomattavasti

Mahdollinen syy:

- Polttomoottorissa liian vähän öljyä
- Jäähdytysrivat likaiset

Korjaus:

- Tarkasta öljymäärä ja vaihda moottoriöljy tarvittaessa (⇒ 7.3).
- Puhdista jäähdytysrivat (⇒ 11.2).

Häiriö:

Voimakas värinä käytön aikana

Mahdollinen syy:

- Pystyleikkuuksikkö viallinen
- Polttomoottori ei ole kunnolla kiinni

Korjaus:

- Tarkasta pystyleikkuuksikon terät, teräakseli, väliholkit, ruuviliitokset ja laakerit sekä korjaa tarvittaessa (⇒ 11.3), (✘).
- Kiristä polttomoottorin ruuviliitokset (✘).

Häiriö:

Huono työn jälki

Mahdollinen syy:

- Terät säädetty liian syväälle (paljaita kohtia, paljon ruohoa ilmastusjätteessä)
- Terät säädetty liian korkealle (vain osa ruohotukoista irtoaa)
- Terien kulumisraja saavutettu
- Kiilahihna viallinen, kulunut tai hihnan kireys ei riittävä

Korjaus:

- Pienennä työsyvyyttä (⇒ 7.6).
- Suurenna työsyvyyttä (⇒ 7.6).
- Vaihda terät (⇒ 11.3), (✘).
- Vaihda kiilahihna (✘).

Häiriö:

Terät eivät pyöri

Mahdollinen syy:

- Kiilahihna viallinen
- Pystyleikkuuksikkö viallinen

Korjaus:

- Vaihda kiilahihna (✘).
- Korjaa pystyleikkuuksikkö (⇒ 11.3), (✘).

Häiriö:

Pystyleikkuuksikköä ei voi nostaa tai laskea

Mahdollinen syy:

- Vaijeri viallinen tai irronnut

Korjaus:

- Vaihda tai korjaa vaijeri (✘).
-

Häiriö:

Työsyvyttä ei saa säädettyä

Mahdollinen syy:

- Pystyleikkuuksikkö työasennossa
- Säätonuppi tai säädin viallinen

Korjaus:

- Nosta pystyleikkuuksikkö kuljetusasentoon (⇒ 7.5).
- Korjaa säätonuppi tai säädin (✘).

20. Huolto-ohjelma

20.1 Luovutustodistus

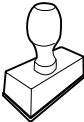
Malli:	_____
Sarjanumero:	<input type="text"/> <input type="text"/> <input type="text"/> <input type="text"/> <input type="text"/> <input type="text"/> <input type="text"/> <input type="text"/> <input type="text"/>
Päiväys:	<input type="text"/> <input type="text"/> <input type="text"/> <input type="text"/> <input type="text"/> <input type="text"/>
	
Seuraava huolto	
Päiväys:	<input type="text"/> <input type="text"/> <input type="text"/> <input type="text"/> <input type="text"/> <input type="text"/>

20.2 Huoltotodistus



Anna nämä käyttöohjeet huoltotöiden yhteydessä STIHL-ammattiliikkeelle.

Ammattiliikkeessä huoltotöiden suorittaminen merkitään kenttiin.

 Huolto suoritettu

 Seuraavan huollon päivämäärä

Kære kunde

Vi er glade for at du har valgt STIHL. Vi udvikler og producerer vores produkter i topkvalitet efter vores kunders behov. Dermed kan vi fremstille produkter med høj pålidelighed, selv ved ekstrem belastning.

STIHL står også for topkvalitet, når det drejer sig om service. Vores faghandel garanterer en kompetent rådgivning og instruktion samt en omfattende teknisk hjælp.

Vi takker for din tillid og håber, at du får stor glæde af dit STIHL produkt.

Dr. Nikolas Stihl

VIGTIGT! SKAL LÆSES FØR BRUG OG OPBEVARES.

1. Indholdsfortegnelse

Om denne betjeningsvejledning	195
Generelt	195
Vejledning i læsning af betjeningsvejledningen	196
Beskrivelse af maskinen	196
Sikkerhed	196
Generelt	196
Optankning – omgang med benzin	198
Beklædning og udstyr	198
Transport af maskinen	198
Før arbejdet påbegyndes	199
Under arbejdet	199
Vedligeholdelse og reparation	201
Opbevaring, hvis maskinen ikke skal bruges i længere tid	202
Bortskaffelse	202
Symbolforklaring	202
Medfølgende dele	203
Klargøring af maskinen	203
Monter styrehåndtag	203
Hægt startkablet på og af	203
Benzin og motorolie	204
Nedklapning af styrehåndtag	204
Vertikalskæremodul	204
Indstilling af arbejdsdybden	204
Arbejdsanvisninger	205
Anvisninger om vertikalskæring	205
Brugerens arbejdsområde	205
Når vertikalskæremodulet er blokeret	205
Sikkerhedsanordninger	205
Beskyttelsesudstyr	205
Motorstopbøjle	206
Tag maskinen i brug	206

Start forbrændingsmotoren	206
Stand forbrændingsmotoren	206
Vedligeholdelse	206
Generelt	206
Rengør maskinen	206
Vertikalskærerenhed	206
Hjul	207
Forbrændingsmotor	207
Opbevaring og vinterpause	207
Transport	207
Transport	207
Sådan minimerer du slid og undgår skader	208
Miljøbeskyttelse	208
Standardreservedele	209
Tilbehør	209
Overensstemmelseserklæring	209
EU-overensstemmelseserklæring	209
Vertikalskærer STIHL RL 540.0	209
Tekniske data	209
REACH	210
Fejlsøgning	210
Serviceplan	211
Leveringsbekræftelse	211
Servicebekræftelse	211

2. Om denne betjeningsvejledning

2.1 Generelt

Denne betjeningsvejledning er en **oversættelse af den oprindelige brugsvejledning** fra producenten iht. EF-direktiv 2006/42/EC.

STIHL arbejder hele tiden på at videreudvikle sit produktsortiment. Vi forbeholder os derfor retten til at ændre

DE
EN
FR
NL
IT
ES
PT
NO
SV
FI
DA
PL
SL
SK
HU

form, teknik og udstyr.

Der kan af samme årsag ikke gøres krav gældende på grundlag af anvisningerne eller illustrationerne i dette hæfte.

I denne betjeningsvejledning kan der være beskrevet modeller, som ikke fås i alle lande.

Denne betjeningsvejledning er beskyttet af ophavsretten. Der tages forbehold for alle rettigheder, især retten til mangfoldiggørelse, oversættelse og behandling med elektroniske systemer.

2.2 Vejledning i læsning af betjeningsvejledningen

Billeder og tekst beskriver særlige betjeningstrin.

Alle billedsymboler, som er anbragt på maskinen, forklares i denne betjeningsvejledning.

Synsretning:

Synsretning under anvendelsen "venstre" og "højre" i betjeningsvejledningen: Brugeren står bag maskinen og ser fremad i køreretningen.

Kapitelhenvisning:

Der henvises med en pil til særlige kapitler og underkapitler med yderligere forklaringer. I det følgende eksempel ses en henvisning til et kapitel: (⇒ 4.)

Markering af tekstafsnit:

De beskrevne anvisninger kan være markeret som vist i de følgende eksempler.

Betjeningstrin, som kræver, at brugeren griber ind:

- Løsn skruen (1) med en skruetrækker, tryk på grebet (2) ...

Generelle oplysninger:

- Anvendelse af produktet ved sportsarrangementer eller i konkurrencer

Tekster med særlig betydning:

Tekstafsnit med særlig betydning er markeret med ét af de symboler, der er beskrevet i det følgende, for at fremhæve dem i betjeningsvejledningen.



Fare!

Risiko for ulykker og alvorlig personskade. Der kræves særlig opmærksomhed.



Advarsel!

Risiko for personskade. Særlig opmærksomhed forhindrer mulige eller sandsynlige kvæstelser.



Forsigtig!

Lette personskader og tingsskader kan forhindres med en bestemt adfærd.



Bemærk

Information, som sikrer bedre udnyttelse af maskinen og forhindrer mulige fejlbetjening.

Tekst med henvisning til billeder:

Billeder, som forklarer, hvordan du bruger maskinen, finder du forrest i betjeningsvejledningen.

Kamerasymbolet anvendes til at forbinde billederne på billedsiderne med det pågældende tekstafsnit i betjeningsvejledningen.



3. Beskrivelse af maskinen



- 1 Styrehåndtagets øverste del med betjeningslementer
- 2 Kabelklips
- 3 Startkabel
- 4 Drejeregreb
- 5 Mærkeplade med maskinnummer
- 6 Kabinet
- 7 Håndtag
- 8 Forbrændingsmotor
- 9 Udkastningsspjæld
- 10 Motorstopbøjle
- 11 Drejeregreb til arbejdsdybde
- 12 Greb til vertikalskærerenhed

4. Sikkerhed

4.1 Generelt



Forholdsregler til forebyggelse af ulykker skal følges under arbejdet med maskinen.



Hele betjeningsvejledningen skal læses grundigt igennem før den første ibrugtagning.

Betjeningsvejledningen skal opbevares omhyggeligt til senere brug.

Følg betjenings- og vedligeholdelsesanvisningerne, som du kan finde i den separate betjeningsvejledning til forbrændingsmotoren.

Sikkerhedsforanstaltningerne tjener til din egen sikkerhed, opstillingen er dog ikke udtømmende. Brug kun maskinen på fornuftig og ansvarlig vis, og husk på, at brugeren er ansvarlig for skader på personer eller disses ejendom.

Gør dig bekendt med betjeningselementerne og brugen af enheden.

Enheden må kun anvendes af personer, der har læst brugsanvisningen og er fortrolige med håndteringen af enheden. Før den første idriftsættelse bør brugeren have en praksisnær instruktion. Brugeren bør af sælger eller en fagmand få forklaret, hvordan enheden bruges på en sikker måde.

Under en instruktion skal brugeren især gøres opmærksom på, at det er nødvendigt at være yderst forsigtig og koncentreret, når der arbejdes med enheden.

Selv hvis enheden betjenes som anvist, vil der altid være en restrisiko.



Livsfare på grund af kvælning!

Børn, der leger med emballagematerialet, risikerer at blive kvalt i det. Emballagemateriale SKAL holdes væk fra børn.

Giv eller udlån kun maskinen samt påbygningsmaskinerne til personer, der er instruerede heri, eller som er fortrolige med betjeningen af den.

Betjeningsvejledningen er en del af maskinen og skal altid følge med.

Maskinen må kun anvendes af personer, der er udhvilede og i god fysisk og psykisk stand. Er du ikke helt rask, bør du spørge din læge, om du må arbejde med maskinen. Undlad at arbejde med

maskinen efter indtagelse af alkohol, narkotika eller medicin, der nedsætter reaktionsevnen.

Kontrollér, at brugeren fysisk, sensorisk og mentalt er i stand til at betjene maskinen og arbejde med den. Hvis brugerens fysiske, sensoriske eller mentale evner er nedsatte, må brugeren kun arbejde med plæneklipperen under opsyn eller efter anvisninger fra en ansvarlig person.

Kontrollér, at brugeren er myndig eller er under uddannelse i henhold til de nationale regler og under opsyn.

Tilsigtet anvendelse:

Maskinen er kun bestemt til vertikalskæring. Den må ikke anvendes til andre formål, da det kan være farligt eller medføre skader på maskinen.

Maskinen er konstrueret til privat brug.

OBS – risiko for ulykker!

På grund af risiko for personskader må maskinen ikke anvendes til følgende arbejdsopgaver (liste ikke komplet):

- Trimning af buske, hække eller lignende,
- skæring af slyngplanter,
- plænepleje på tage og altankasser,
- granulering og findeling af grene og hækkeklip,
- rensning af fortove (sugning, blæsning),
- udjævning af jordbunker som f. eks. muldvarpeskud.
- transport af vertikalskæringsaffald, undtagen i den dertil indrettede opsamlingskurv (tilbehør – medfølger ikke ved levering).

Af hensyn til sikkerheden bortfalder denne garanti ved enhver ændring på maskinen, undtagen ved en faglig korrekt montering

af tilbehør, som er godkendt af STIHL. Du kan få mere at vide om godkendt tilbehør hos din STIHL-forhandler.

Det er ikke tilladt at foretage ændringer på maskinen, som ændrer forbrændingsmotorens eller el-motorens effekt eller omdrejningstal.

Der må ikke transporteres ting, dyr eller personer med maskinen.

Vær specielt forsigtig ved anvendelse i offentlige anlæg, parkanlæg, på sportspladser, ved veje samt i land- og skovbrug.



OBS! Vibrationer udgør en sundhedsfare!

For stor belastning pga. vibrationer kan medføre kredsløbs- eller

nerveskader, især hos mennesker med kredsløbsproblemer. Opsøg straks læge, hvis der opstår symptomer, som kan være udløst af vibrationsbelastninger.

Sådanne symptomer, der primært opstår i fingrene, hænderne eller i håndleddene, er f.eks. (ikke komplet opstilling):

- Følelsesløshed
- Smerter
- Muskelsvaghed
- Misfarvninger af huden
- Ubehagelig kriblen

Hold styrehåndtaget fast, men ikke krampagtigt, med begge hænder på de beregnede stedet på håndtaget under kørslen.

Planlæg arbejdstiderne således, at større belastninger i længere tid undgås.

Slip altid kun maskinen, når den står på en plan flade og ikke af sig selv kan rulle væk.

4.2 Optankning – omgang med benzin



Livsfare!

Benzin er giftig og meget letantændelig.

Opbevar kun benzin i de dertil beregnede og testede beholdere (dunke). Lukkedækslerne på tankbeholderne skal altid skrues ordentligt på og spændes godt til. Defekte dæksler skal udskiftes af hensyn til sikkerheden.

Anvend ikke vandflasker eller lignende til bortskaffelse eller opbevaring af forbrugsstoffer såsom f.eks. benzin. Det kan ske, at personer, især børn, drikker heraf.



Hold benzin væk fra gnister, åben ild, gløder, varme kilder og andre antændelseskilder. Rygning forbudt!

Tank kun op udendørs, og ryg ikke under påfyldningen.

Stop forbrændingsmotoren, og lad den køle af før tankningen.

Benzin skal påfyldes, før forbrændingsmotoren startes. Åbn ikke tankdækslet, og fyld ikke benzin på, mens forbrændingsmotoren kører, eller maskinen er varm.

Undlad at fylde benzintanken for meget!

For at give benzinen plads til at udvide sig må benzintanken aldrig fyldes op over påfyldningsstudsens nederste kant.

Følg desuden anvisningerne i forbrændingsmotorens betjeningsvejledning.



Hvis benzinen er løbet over, må forbrændingsmotoren ikke startes, før den benzinvædede flade er rengjort. Forsøg ikke at starte motoren, før benzindampene er forsvundet (tør spildt benzin af).

Tør spildt benzin op med det samme.

Hvis der er kommet benzin på tøjet, skal dette skiftes.

Opbevar aldrig maskinen indendørs med benzin i tanken. Afgivne benzindampe kan antændes ved kontakt med åben ild eller gnister.

Hvis tanken skal tømmes, skal det ske i det fri.

4.3 Beklædning og udstyr



Bær altid solide sko med skridsikre såler under arbejdet. Gå aldrig barfodet eller iført sandaler.



Brug altid høreværn og beskyttelsesbriller under arbejdet. Disse skal bæres under hele arbejdet.



Bær altid solide handsker, og bind langt hår op (tørklæde, hue etc.) under vedligeholdelses- og rengøringsarbejder samt under transport af maskinen.

Maskinen må betjenes, når brugeren bærer lange bukser og tætsiddende tøj.

Bær aldrig løstsiddende tøj, som kan hænge fast i de bevægelige dele (betjeningsgreb) – heller ikke smykker, slips eller halstørklæder.

4.4 Transport af maskinen

Anvend altid beskyttelseshandsker (⇒ 4.3) under arbejdet for at undgå at komme til skade på varme maskindele eller de skarpe kanter.

Transporter aldrig maskinen med igangsat forbrændingsmotor.

Før transport

- Stands forbrændingsmotoren.
- Sæt vertikalskæremodulet i transportstilling.
- Lad kniven køre ud.
- Træk tændrørshætten ud.

Transporter kun maskinen, når forbrændingsmotoren er kold og uden benzin.

Vær opmærksom på maskinens vægt, og anvend egnede hjælpemidler til læsning efter behov (læsseramper eller løfteanordninger).

Fastgør maskinen og medtransporterede maskindele (f. eks. græsopsamlingskurv, der fås som tilbehør) ved transport på et lad vha. tilstrækkeligt dimensionerede fastgørelsesanordninger (seler, tov osv.).

Undgå at berøre knivene, når maskinen løftes og bæres.

Følg især henvisningerne i kapitlet "Transport". Her beskrives, hvordan maskinen skal løftes eller fastsures. (⇒ 12.1)

Under en transport af maskinen skal gældende forskrifter overholdes, især hvad angår ladningens sikkerhed samt transport af ting på lastarealet.

4.5 Før arbejdet påbegyndes

Kontrollér, at det kun er personer, som har læst betjeningsvejledningen, der anvender maskinen.

Før du bruger maskinen første gang, skal du fjerne emballagemateriale og transportlåse.

Før maskinen tages i brug, skal det kontrolleres, om benzinsystemet er tæt; kontrollér navnlig de synlige dele som f. eks. tank, tankdæksel, slangeforbindelser. Ved utætheder eller beskadigelse, må forbrændingsmotoren ikke startes – **Brandfare!**

Få maskinen repareret af forhandleren, før den tages i brug.

Vær opmærksom på kommunale forskrifter for anvendelsestider for haveredskaber med forbrændingsmotor.

Brug ikke maskinen på brolagte eller grusbelagte arealer, hvor der slynges materiale ud, som kan forårsage kvæstelser.

Undersøg hele det arbejdsområde, hvor maskinen skal anvendes, og fjern sten, kæppe, ståltråd, kødben og andre fremmedlegemer, som kan blive slynget væk af maskinen. Forhindringer (f.eks. træstykker, rødder) overses nemt i højt græs.

Marker derfor før arbejdet med maskinen alle objekter, der er skjult i græsplænen (forhindringer), som ikke kan fjernes.

Før maskinen tages i brug, skal defekte, slidte og beskadigede dele udskiftes. Ulæselige eller beskadigede fare- og advarselsanvisninger på maskinen skal udskiftes. Din STIHL forhandler har ekstra skilte og alle andre reservedele på lager.



Risiko for kvæstelse!

Slidte eller beskadigede dele (f.eks. sløve knive) kan påvirke maskinens sikkerhed og medføre kvæstelse af brugeren.

Maskinen må kun anvendes i **driftssikker tilstand**. Kontrollér derfor før hver brug,

- om maskinen er monteret korrekt,
- om vertikalskærerenheden (knivaksel, knive, afstandsbøsninger og forskrunding) er i orden – kontrollér især, at enheden sidder sikkert, og at det ikke er beskadiget (hak og ridser) eller slidt,
- om beskyttelsesanordningerne (f. eks. udkastningsspæld med gummilapper, kabinet, styrehåndtag, motorstopbøjle) er i orden og fungerer korrekt,
- om opsamlingskurven (tilbehør – medfølger ikke ved levering) er ubeskadiget og komplet monteret – en beskadiget opsamlingskurv må ikke anvendes.

Udfør alt nødvendigt arbejde, eller kontakt en forhandler. STIHL anbefaler en STIHL-forhandler.

4.6 Under arbejdet



Der må ikke være uvedkommende i fareområdet! Brug aldrig maskinen, når der er dyr eller personer, især børn, i fareområdet.

De kontakter og sikkerhedsanordninger, som er installeret på maskinen, må ikke fjernes eller kortsluttes. Sørg især for, at motorstopbøjlen aldrig fastgøres på styret (f.eks. ved at binde den fast).

Styrehåndtaget skal altid være monteret korrekt og må ikke ændres. Anvend aldrig maskinen, hvis styrehåndtaget er klappet om.

Fastgør aldrig ting til styrehåndtaget (f.eks. arbejdstøj).

Der må ikke arbejdes med maskinen i regnvejr, tordenvejr, og især ikke når der er risiko for lynnedslag.

Arbejd kun i dagslys eller med god kunstig belysning.

Er undergrunden våd, er der større risiko for uheld pga. dårligere fodfæste. Arbejd ekstra forsigtig her, så du ikke skrider ud. Undgå om muligt at anvende maskinen, hvis undergrunden er fugtig.

Lad ikke maskinen stå ubeskyttet i regnen.

Udstødningsgasser:



Livsfare – forgiftningsfare!

Stop arbejdet med det samme ved kvalme, hovedpine, synsforstyrrelser (f.eks. mindre synsfelt), høreproblemer, svimmelanfald, svigtende koncentrationsevne. Disse symptomer kan bl.a. være forårsaget af for høje koncentrationer af udstødningsgas.



Maskinen afgiver giftige udstødningsgasser, når forbrændingsmotoren kører. Disse gasser indeholder giftig kulilte, en farve- og lugtfri gas, samt andre skadelige stoffer. Forbrændingsmotoren må aldrig tages i brug i lukkede eller dårligt udluftede rum.

Start:

Start maskinen forsigtigt iht. anvisningerne i kapitlet "Tag maskinen i brug" (⇒ 10.1).

Når der startes iht. anvisningerne, mindskes risikoen for kvæstelser.

Risiko for kvæstelser!

Når startkablet kører tilbage hurtigt, kan hånden og armen blive trukket i retning af forbrændingsmotoren hurtigere, end startkablet kan slippes. Dette tilbageslag kan medføre knoglebrud, knusninger og forstuvninger.

Sørg for, at der er rigelig afstand mellem fødderne og knivene, når der startes.

Maskinen må ikke vippes, når den startes.

Start aldrig forbrændingsmotoren, hvis udkastningskanalen ikke er dækket af udkastningsspjældet eller af opsamlingskurven (tilbehør – medfølger ikke ved levering).

Arbejde på skråninger:

Bearbejd altid skråningerne på tværs og aldrig på langs.

Mister brugeren kontrollen over maskinen ved arbejde i længderetningen, kan han/hun blive kørt over af den vertikalskærende maskine.

Vær ekstra forsigtig, når køreretningen på skråningen ændres.

Sørg altid for et godt fæste på skråninger, og undgå at arbejde på meget stejle skråninger.

Af sikkerhedsmæssige årsager må maskinen ikke anvendes på skråninger på over 25° (46,6 %). **Risiko for kvæstelser!**

En hældning på 25° svarer til en lodret stigning på 46,6 cm over en vandret længde på 100 cm.

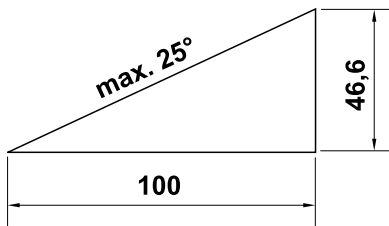

For at sikre tilstrækkelig smøring af forbrændingsmotoren skal anvisningerne i den medfølgende betjeningsvejledning til forbrændingsmotoren også følges, når maskinen anvendes på skråninger.

Anvendelse:



OBS – fare for kvæstelser!

Hænder og fødder skal holdes væk fra roterende dele. Berør aldrig roterende knive. Stå

aldrig i nærheden af udkastningsåbningen. Den sikkerhedsafstand, som styrehåndtaget giver, skal altid overholdes.

Forsøg ikke at inspicere vertikalskæremodulet, mens maskinen kører. Lad være med at åbne udkastningsspjældet og/eller tage opsamlingskurven (tilbehør – medfølger ikke ved levering) af, så længe knivene roterer. Roterende knive kan medføre kvæstelser.

Læn dig ikke hen over maskinen, og sørg altid for, at du er i balance og står sikkert.

Kør kun med maskinen i gangtempo, og løb aldrig med maskinen under arbejdet. Ved at køre hurtigt øges risikoen for at komme til skade ved at snuble, skride ud osv.

Bemærk, at knivene sætter sig fast i jorden ved vertikalskæring i dyb position, eller når der køres over ujævnheder på jorden. Hvis knivene er indstillet for dybt, kan vertikalskæreren accelerere utilsigtet, hvilket kan medføre, at brugeren mister kontrollen over maskinen.

Sæt altid vertikalskæremodulet i transportstilling, før maskinen vendes.

Vær ekstra forsigtig, når du vender maskinen om eller trækker den hen mod dig selv.

Risiko for at snuble!

Kør rundt om ting, der er skjult i græssets vækstlag (vandingssystemer, pæle, vandventiler, fundamenter, elektriske ledninger etc.). Kør aldrig over sådanne objekter.

Anvend maskinen særligt forsigtigt, når du arbejder i nærheden af skråninger, terrænkanten, lossepladser, grøfter, diger og dæmninger. Sørg især for at holde rigelig afstand til sådanne farlige steder.



STOP

Vær opmærksom på knivenes efterløb, som varer i nogle sekunder.

Sluk forbrændingsmotoren, og sæt vertikalskæremodulet i transportstilling,

- før du skubber vertikalskæreren hen til eller væk fra det areal, der skal bearbejdes,
- før du skubber vertikalskæreren op på et areal uden græs,
- før maskinen skal vippes til transport,
- før du indstiller arbejdsdybden,
- før du åbner udkastningsspjældet eller tager opsamlingskurven af (tilbehør – medfølger ikke ved levering),

- før du forlader vertikalskæreren, eller maskinen står uden opsyn,
- før der fyldes benzin på. Maskinen må kun tankes op, når forbrændingsmotoren er kold.

Brandfare!



Sluk forbrændingsmotoren, sæt vertikalskæremodulet i transportstilling, og træk tændrørshætten af,

- før du klapper styrehåndtaget om,
- før du løfter eller bærer maskinen.



Sluk forbrændingsmotoren, træk tændrørshætten af, og kontrollér, at knivene er standset helt,

- før du kontrollerer, rengør eller udfører arbejde på maskinen,
- før du frigør en blokeret vertikalskærerenhed eller fjerner blokeringer i udkastningskanalen,
- når der har været et sammenstød med et fremmedlegeme. Led efter skader på maskinen, og foretag de nødvendige reparationer, før du starter maskinen igen og arbejder med den.
- hvis maskinen vibrerer unormalt. I givet fald skal den straks kontrolleres.



Risiko for kvæstelser på grund af defekte dele!

Kraftige vibrationer indikerer som regel en fejl. Maskinen må under ingen omstændigheder bruges med en beskadiget eller bøjet vertikalskærerenhed (knivaxsel, knive, afstandsbojsninger og forskrunding).

Kontrollér maskinen ved unormale vibrationer eller efter et sammenstød med et fremmedlegeme, især vertikalskærerenheden (knivaxsel, knive, afstandsbojsninger og forskrunding), kabinettet og udkastningsspjældet, for beskadigelser samt løse dele, og udfør de nødvendige reparationer, før du igen starter maskinen og arbejder med den. Har du ikke nok viden herom, skal maskinen repareres af en forhandler – STIHL anbefaler en STIHL-forhandler.

4.7 Vedligeholdelse og reparation

Før rengørings-, indstillings-, reparations- og vedligeholdelsesarbejde:

- Placer maskinen på et plant og fast underlag.
- Stop forbrændingsmotoren, og lad den køle af.
- Træk tændrørshætten ud.



OBS – fare for kvæstelser!

Hold tændrørshætten på afstand af tændrøret, da en utilsigtet tændgnist kan medføre brand eller give elektriske stød. Utilsigtet kontakt mellem tændrøret og tændrørshætten kan føre til, at forbrændingsmotoren starter utilsigtet.



Risiko for kvæstelser!

Knivene udfører en drejebævegelse, når der trækkes i startkablet. Sørg altid for tilstrækkelig afstand til knivene, især for hænder og fødder, når der trækkes i startkablet.

Maskinen skal især køle af, før der arbejdes omkring forbrændingsmotoren, udstødningsmanifolden og lyddæmperen. Temperaturerne kan komme op på 80° C og mere. **Risiko for forbrændinger!**

Direkte kontakt med motorolie kan være farlig; motorolie må heller ikke spildes. STIHL anbefaler, at påfyldning og udskiftning af motorolie udføres af en STIHL-forhandler.

Rengøring:

Efter arbejdet skal hele maskinen gøres grundigt ren. (⇒ 11.2)

Eventuelle rester løsnes med en træpind. Rengør maskinens underside med en børste og vand.

Anvend aldrig en højtryksrenser, og rengør ikke maskinen under rindende vand (f. eks. med en haveslange). Brug ikke aggressive rengøringsmidler. Disse kan beskadige kunststof- og metaldele og gøre brugen af din STIHL-maskine mindre sikker.

For at undgå brandfare skal området omkring køleluftåbningerne, køleribberne og udstødningsrøret holdes fri for f.eks. græs, strå, mos, blade og udtrængende fedt.

Vedligeholdelsesarbejder:

Det er kun tilladt at udføre de vedligeholdelsesarbejder, der er anført i denne betjeningsvejledning; alt andet arbejde skal udføres af en forhandler. Hvis du ikke har tilstrækkelig viden herom eller mangler de nødvendige hjælpemidler, bedes du **altid** henvende dig til en forhandler. STIHL anbefaler, at alle vedligeholdelsesarbejder og reparationer udelukkende udføres af en STIHL-forhandler.

STIHL-forhandlerne tilbydes jævnligt kurser og får stillet teknisk materiale til rådighed.

Anvend kun værktøj, tilbehør eller påbygningsmaskiner, som er godkendt af STIHL til maskinen eller teknisk lignende produkter. I modsat fald er der risiko for ulykker med personskader eller skader på maskinen til følge. Kontakt en forhandler, hvis du har spørgsmål.

Originalt værktøj og tilbehør samt originale reservedele fra STIHL er tilpasset optimalt til maskinen og brugerens behov. Originale STIHL-reservedele kendes på STIHL-reservedelsnummeret, på graveringen STIHL samt på STIHL-reservedelssymbolet. Symbolet kan også stå alene på mindre dele.

Sørg for, at advarsels- og henvisningsskilte er rene og læselige. Beskadigede eller bortkomne skilte skal udskiftes med nye originale skilte fra din STIHL-forhandler. Udskiftes en komponent med en ny, skal det sikres at den nye del forsynes med det samme skilt som den gamle.

Arbejde på vertikalskæremodulet må kun udføres med tykke arbejdshandsker og med største forsigtighed.

Af sikkerhedsgrunde skal brændstofførende komponenter (benzinslange, benzinhane, benzintank, tankdæksel, tilslutninger osv.) jævnligt kontrolleres for skader og utætheder, og udskiftes efter behov af en fagmand (STIHL anbefaler en STIHL-forhandler).

Sørg for, at alle møtrikker, bolte og skruer er spændt fast til, så det altid er sikkert at bruge maskinen.

Kontrollér regelmæssigt hele maskinen og opsamlingskurven (tilbehør – medfølger ikke ved levering) for slid og beskadigelse,

især før den skal opbevares (f. eks. før vinterpausen). Slidte og beskadigede dele skal udskiftes med det samme af hensyn til sikkerheden, så det altid er sikkert at bruge maskinen.

Udskift beskadigede lyddæmpere og beskyttelsesplader. Vertikalskæreren må ikke anvendes med en defekt lyddæmper.

Forbrændingsmotorens grundindstilling må aldrig ændres, og kør den ikke med et for højt omdrejningstal.

Hvis der i forbindelse med vedligeholdelsesarbejdet har været fjernet komponenter eller beskyttelsesanordninger, skal disse omgående anbringes korrekt.

4.8 Opbevaring, hvis maskinen ikke skal bruges i længere tid

Sluk forbrændingsmotoren, og sæt vertikalskæremodulet i transportstilling,

– før du forlader vertikalskæreren, eller maskinen står uden opsyn.

Den afkølede maskine skal opbevares i et tørt, lukket rum.

Kontrollér, om maskinen er beskyttet mod utilsigtet brug (f. eks. fra børn).

Maskinen skal gøres grundigt ren før pauser (f.eks. vinterpause).

Opbevar maskinen i en driftssikker tilstand.

Stil maskinen til opbevaring på en plan flade, så den ikke af sig selv kan rulle væk.

4.9 Bortskaffelse

Sørg for korrekt bortskaffelse af den brugte maskine samt forbrugsstofferne (motorolie og benzin). Sørg for, at maskinen ikke kan anvendes længere før bortskaffelsen. For at forebygge ulykker skal man sørge for, at forbrændingsmotoren ikke kan anvendes længere, når den skal bortskaffes. Fjern også tændkablet, tøm benzintanken, og aftap motorolien.

Risiko for kvæstelser på vertikalskæremodulet!

Lad aldrig en udtjent maskine være uden opsyn. Sørg for, at maskinen og knivene opbevares utilgængeligt for børn.

5. Symbolforklaring



OBS!

Læs og følg betjeningsvejledningen og sikkerhedshenvisningerne inden ibrugtagning.



Risiko for kvæstelser!

Der må ikke være uvedkommende i fareområdet.

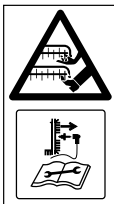

Risiko for kvæstelser!

Pas på; skarpe værktøjer. – Skær dig ikke i fingre og tæer. – Knivene fortsætter med at rotere, efter at forbrændingsmotoren er slukket. – Træk tændrørshætten af inden alt vedligeholdelsesarbejde.



Brug høreværn.

Brug beskyttelsesbriller.



Start forbrændingsmotoren.

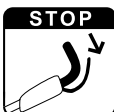

Standstning af forbrændingsmotoren.

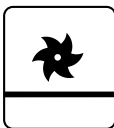

Vertikalskærerenhed i transportstilling



Vertikalskærerenhed i arbejdsstilling

6. Medfølgende dele

Pos.	Betegnelse	Stk.
A	Basismaskine	1
B	Fladrundbolt med kabelføring	2
C	Drejegreb	2
D	Kabelklips	2
–	Betjeningsvejledning	1
–	Betjeningsvejledning til forbrændingsmotor	1



7. Klargøring af maskinen



Risiko for kvæstelser!

Følg sikkerhedsanvisningerne i kapitlet "Sikkerhed". (⇒ 4.)

Følg anvisningerne i kapitlet "Transport", når vertikalskæreren løftes ud af emballagen. Sørg især for at bære handsker, og undgå at berøre knivene. (⇒ 4.4)

- Stil maskinen på et plant og fast underlag i forbindelse med alt det beskrevne arbejde.

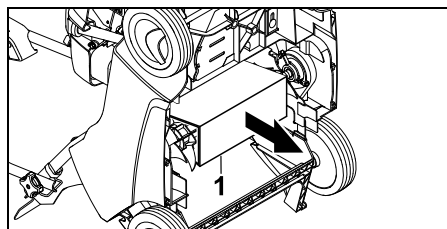

- Fjern kartondelen (1) på undersiden af maskinen.

7.1 Monter styrehåndtag



Montering af styrehåndtagets øverste del:

- Sæt styrehåndtagets øverste del (1) på styrehåndtagets to nederste dele.
- Stik fladrundboltene med kabelføring (B) indefra og ud gennem borerne, og spænd dem til med drejeregrene (C).
- Hægt kabeltrækket Motorstop (2) på højre kabelføring (3) og kabeltrækket Vertikalskæremodul (4) på venstre kabelføring (5) på som vist.

Montering af kabelklips:

- Monter den første kabelklips (D) på styrehåndtagets øverste del. Afstand mellem kabelklips og kontakt: **25 - 27 cm**
- Monter den anden kabelklips (D) på styrehåndtagets nederste del.
- Ilæg kabeltrækket Motorstop (2) som vist i begge kabelklips. Luk lasken (6), og lad den gå i indgreb.

7.2 Hægt startkablet på og af



- Inden startkablet hægtes på og af, skal tændrørshætten trækkes af forbrændingsmotoren og derefter sættes på ved behov.

Påhægtning:

- Tryk motorstopbøjlen (1) hen mod styrehåndtaget, og hold den.
- Træk langsomt startkablet (2) ud, og hold det der. Slip motorstopbøjlen.
- Hægt startkablet (2) ind i kabeltrækholderen (3).

Afhægtning:

- Træk startkablet (2) langsomt ud, og hægt det af kabeltrækholderen (3), og før det langsomt tilbage igen.

7.3 Benzin og motorolie



Undgå at beskadige maskinen!

Påfyld motorolie før den første start. Anvend en egnet påfyldningshjælp (f. eks. en tragt) til påfyldningen af motorolien eller til tankning.

Motorolie:

Motorolietypen og oliemængden fremgår af forbrændingsmotorens betjeningsvejledning.

Kontrollér motoroliestanden regelmæssigt (se betjeningsvejledningen til forbrændingsmotoren).

For lav og for høj oliestand bør undgås. Sørg for, at olietankens dæksel er skruet korrekt på, før forbrændingsmotoren tages i brug.

Benzin:

Anbefaling:
frisk kvalitetsbenzin,
blyfri benzin.

Oplysninger om den nøjagtige benzinkvalitet (oktantal) findes i forbrændingsmotorens betjeningsvejledning.



7.4 Nedklapning af styrehåndtag



Risiko for klemning!

Ved at løsne drejegrebene (1) kan man klappe styrehåndtagets øverste del om. Hold derfor altid om styrehåndtagets øverste del (2) på det højeste sted med den ene hånd, mens drejegrebene løsnes.

Transportposition – i forbindelse med pladsbesparende transport og opbevaring:

- Hægt startkablet af. (⇒ 7.2)
- Skru drejegrebene (1) ud, indtil de kan drejes frit, og klap styrehåndtagets øverste del (2) fremad, og lad den ligge på maskinen.



Frigangen i fladrundboltens gevind forhindrer, at drejegrebene af sig selv skrues helt af boltene (beskyttelse mod at falde af).

Arbejdsposition – til skubning af maskinen:

- Klap styrehåndtagets øverste del (2) bagud, og hold fast i det med den ene hånd.
- Skru drejegrebene (1) fast.
- Hægt startkablet på. (⇒ 7.2)

7.5 Vertikalskæremodul

Sænk vertikalskæremodul ned til arbejdsstilling:



Risiko for kvæstelser!

Vertikalskæreren sætter i gang med en fremadbevægelse, når det roterende vertikalskæremodul sænkes ned.

- Sæt vertikalskærerenhed håndtag (1) i arbejdsstilling i pilens retning som vist. Vertikalskærerenhed sænkes ned til den indstillede arbejdsdybde. (⇒ 7.6)



Løft vertikalskærerenhed i transportstilling:



- Stil vertikalskærerenhed håndtag (1) i transportstilling, og lad det gå i indgreb.

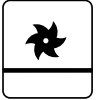

7.6 Indstilling af arbejdsdybden

Der kan indstilles **seks** forskellige arbejdsdybder.



Niveau 1:

Mindste arbejdsdybde

Niveau 6:

Største arbejdsdybde

Justeringsområde: **25 mm**.

- **1** Sæt håndtaget på vertikalskærerenhed (1) i transportstilling, og lad det gå i indgreb. (⇒ 7.5)
- **2** Indstil den ønskede arbejdsdybde med drejegrebet til arbejdsdybde (2).

Bemærk:

- Start altid vertikalskæreren med den mindste arbejdsdybde (**niveau 1**). Er vertikalskæreren ikke i orden, forøges arbejdsdybden trinvist.
- **Knivens slid** kan udlignes med en større arbejdsdybde.
- Niveau 5 og 6 bør ikke vælges ved nye knive, da græsroddeerne i givet fald kan blive beskadiget af vertikalskæreren.



Arbejdsdybden afhænger af knivens slid og af jordtypen. Vertikalskæreren trykkes mod græsset på grund af knivenes rotation og af apparatets egen vægt: På blødere jord skæres der derfor dybere ned end på fast og kompakt jord.

8. Arbejdsanvisninger

8.1 Anvisninger om vertikalskæring

Græsplænen bliver mere modstandsdygtig over for tørke, varme og kulde ved **regelmæssig vertikalskæring**. En årlig plæneluftning gør græsplænen mindre modtagelig over for sygdomme, og fladtrykt jord og nedtrådte steder, der kan være opstået på (grund af fodboldspil, fest osv.), fjernes. Græsplænen vokser ensartet og bliver grøn.

Tidspunkt:

Den bedste tid for den årlige vertikalskæring er det tidlige forår. Behandles græsplænen mere end en gang om året med vertikalskæreren, bør dette ikke ske midt på sommeren og heller ikke for sent på efteråret.

Græsplænen skal have nogle ugers ro til at komme sig efter vertikalskæringen. Derfor er den bedste tid til vertikalskæringen i vækstfasen om foråret.

En kraftigt sammenfiltret græsplæne bør behandles to gange om året: Første gang om foråret og derefter igen om efteråret.

Klargøring af græsplænen:

Græsplænen skal klippes ned til en højde på 2 til 3 cm, før den behandles. Jo kortere græsplænen er, desto bedre kan den vertikalskæres.

Græsplænen må ikke være nytilsæt, våd eller for tør.

Tips til det bedste arbejdsresultat:

- Rids kun let i jorden, så græsroddeerne ikke beskadiges. (⇒ 7.6)
- Før vertikalskæreren i lige, parallelle baner.
- Overhold en jævn arbejdhastighed.
- Sæt altid vertikalskæremodulet i transportstilling, før maskinen vendes. (⇒ 7.5)
- Undgå at blive stående samme sted i længere tid.
- Er græsplænen meget sammenfiltret, bør plænen vertikalskæres endnu en gang på tværs af den første skæring.

Efter vertikalskæringen:

- Fjern omhyggeligt vertikalskæringsaffaldet.
- Gød græsplænen, og efterså evt. på opståede bare steder.
- Vand græsplænen grundigt.

8.2 Brugerens arbejdsområde



- Brugerens skal af sikkerhedsmæssige grunde altid opholde sig i arbejdsområdet bag styrehåndtaget, når forbrændingsmotoren startes, og når den er tændt. Den sikkerhedsafstand, som styrehåndtaget giver, skal altid overholdes.

- Vertikalskæreren må udelukkende betjenes af én person, og alle andre tilstedeværende personer skal holde sig på forsvarlig afstand. (⇒ 4.)

8.3 Når vertikalskæremodulet er blokeret

- Stands straks forbrændingsmotoren, og træk tændrørshætten ud.
- Stands derefter maskinen, og kontrollér især vertikalskæremodulet for beskadigelser, og fjern årsagen til fejlen.

9. Sikkerhedsanordninger

Maskinen er udstyret med flere sikkerhedsanordninger for sikker betjening og beskyttelse mod ukorrekt brug.



Risiko for kvæstelse!

Hvis der konstateres en defekt i en af sikkerhedsanordningerne, må maskinen ikke bruges. Kontakt en forhandler, STIHL anbefaler en STIHL-forhandler.

9.1 Beskyttelsesudstyr

Vertikalskæreren er udstyret med beskyttelsesudstyr, som forhindrer utilsigtet kontakt med knivene og med det udkastede vertikalskæringsaffald. Hertil hører kabinettet, udkastningsspjældet og det korrekt monterede styrehåndtag.

9.2 Motorstopbøjle

Vertikalskæreren er udstyret med en motorstopanordning.



Hvis motorstopbøjlen (1) slippes, mens maskinen kører, stopper forbrændingsmotoren.

10. Tag maskinen i brug

10.1 Start forbrændingsmotoren



Risiko for kvæstelse!

Start kun forbrændingsmotoren, når vertikalskærerenheden er i transportstilling.

Vip aldrig vertikalskæreren for at starte den.



Efter starten arbejder forbrændingsmotoren altid med den optimale arbejdhastighed som følge af en fast hastighedsindstilling.

- Kontroller olie- og benzinniveaet. (⇒ 7.3)
- **1** Tryk motorstopbøjlen (1) hen mod styrehåndtaget, og hold den.
- **2** Træk startkablet (2) langsomt ud til kompressionsmodstanden. Træk derefter hurtigt kraftigt igennem til en armlængde. Startkablet (2) føres igen langsomt tilbage, så det igen kan rulles op.
- Gentag efter behov, indtil forbrændingsmotoren er i gang.

- Sænk derefter vertikalskærerenheden ned til arbejdsstilling for at påbegynde vertikalskæreren, og behandl græsarealet. (⇒ 7.5)

10.2 Stands forbrændingsmotoren



- Sæt vertikalskærerenheden i transportstilling. (⇒ 7.5)
- Slip motorstopbøjlen (1). Forbrændingsmotoren og vertikalskæreren standser efter en kort udløbstid.

11. Vedligeholdelse

11.1 Generelt



Risiko for kvæstelser!

Følg sikkerhedsanvisningerne i kapitlet "Sikkerhed" (⇒ 4.).

Årlig vedligeholdelse udført af forhandleren:

Vertikalskæreren bør kontrolleres af forhandleren en gang om året. STIHL anbefaler en STIHL-forhandler.

11.2 Rengør maskinen



Vedligeholdelsesinterval: Efter hver brug

Omhyggelig behandling beskytter maskinen mod skader og forlænger levetiden.

- Stil vertikalskæreren på et fast, vandret og jævnt underlag.

- Tag opsamlingskurven (tilbehør – medfølger ikke ved levering) af, og tøm benzintanken, før opsamlingskurven vippes op i rengøringsstilling.

Rengøringsstilling:

Klap styrehåndtagets øverste del (1) ned, (⇒ 7.4) og løft udkastningsspjældet (2). Vip vertikalskæreren op i forsiden ved at løfte op i håndtaget (3). Stil vertikalskæreren som vist, og lad styrehåndtagets øverste del ligge ned på jorden.

- Rengør maskinen med lidt vand og en børste eller klud. Eventuelle rester løsnes med en træpind. Anvend om nødvendigt specialrensemiddel (f. eks. STIHL specialrensemiddel).
- Ret aldrig en vandstråle eller en højtryksrenser mod forbrændingsmotorens dele, kilerem, pakninger og lejesøler.
- Rengør vertikalskæreren og forbrændingsmotorens køleribber.

11.3 Vertikalskærerenhed



Risiko for kvæstelse!

Slidte knive kan knække og forårsage alvorlige kvæstelser. Derfor SKAL vedligeholdelsen udføres som beskrevet.

Vedligeholdelsesinterval: Før hver brug

- Vip vertikalskæreren op i rengøringsstilling. (⇒ 11.2)

- Kontrollér vertikalskærerenheden (bestående af knivaksel, knive, møtrikker, skiver og afstandsbøsninger) for slid, fast montering, ridser eller andre beskadigelser.

Slidkontrol:

Knivene skal udskiftes, når jorden ikke kan rides selv med den største arbejdsdybde (niveau 6). Knivene skal altid udskiftes som et samlet sæt.

Knivene må ikke efterslibes!

Defekte eller slidte dele skal repareres eller udskiftes af en forhandler. STIHL anbefaler en STIHL-forhandler.

11.4 Hjul

Hjulenes lejer er vedligeholdelsesfrie.

11.5 Forbrændingsmotor

Vedligeholdelsesinterval:

Se betjeningsvejledningen til forbrændingsmotoren.

Generelle anvisninger:

Følg betjenings- og vedligeholdelsesanvisningerne i den vedlagte betjeningsvejledning til forbrændingsmotoren.

For at sikre lang levetid er det vigtigt, at der altid er tilstrækkelig høj oliestand, samt at olie- og luftfilteret udskiftes regelmæssigt.

I betjeningsvejledningen til forbrændingsmotoren findes oplysninger om de anbefalede olieskift-intervaller samt oplysninger om motorolien og oliemængde.

Køleribberne skal altid holdes rene for at sikre tilstrækkelig køling af forbrændingsmotoren.

11.6 Opbevaring og vinterpause

- Vertikalskæreren skal opbevares i et tørt, lukket og støvfrit rum. Sørg for, at maskinen opbevares utilgængeligt for børn.
- Vertikalskæreren skal opbevares i driftssikker tilstand. Klap evt. styrehåndtaget ned.
- Alle møtrikker, bolte og skruer skal være spændt fast til, ulæselige fare- og advarselshenvisninger på maskinen skal udskiftes, og den komplette maskine og opsamlingskurven (tilbehør – medfølger ikke ved levering) skal kontrolleres for slid og beskadigelse. Udskift slidte eller beskadigede dele.
- Eventuelle fejl på maskinen skal altid afhjælpes før opbevaringen.

Hvis vertikalskæreren tages ud af drift i længere tid (vinterpause), skal følgende punkter desuden udføres:

- Rengør omhyggeligt alle udvendige dele på maskinen, særligt køleribberne.
- Smør samtlige bevægelige dele godt ind i olie/fedt.
- Tøm benzintanken og karburatoren (f.eks. ved at køre dem tomme).
- Skru tændrøret af, og hæld ca. 3 cm³ motorolie i forbrændingsmotoren gennem tændrørsåbningen. Tørn forbrændingsmotoren nogle gange uden tændrør.



Brandfare!

Tændrørshætten skal holdes væk fra tændrørsåbningen (på grund af antændelsesfare).

- Skru så tændrøret i igen.
- Foretag olieskift i henhold til betjeningsvejledningen til forbrændingsmotoren.
- Forbrændingsmotoren afdækkes godt, og maskinen opbevares i et tørt, støvfattigt rum i normalstilling (stående på de fire hjul).

12. Transport

12.1 Transport



Risiko for kvæstelser!

Overhold kapitlet "Sikkerhed" før transporten. (⇒ 4.)
Maskinen skal løftes af to personer. Brug altid egnede personlige værnemidler (sikkerhedssko, solide handsker).
Træk tændrørshætten af, før maskinen løftes eller transporteres.

Sådan bærer du maskinen:

- Vær altid to personer om at bære vertikalskæreren. Sørg altid for tilstrækkelig afstand mellem knivene og kroppen (især fødder og ben). Løft og bær kun maskinen i håndtaget (1) og på styrehåndtagets øverste del (2), eller hvis dette er klappet ned, på styrehåndtagets nederste dele (3).

Fastgøring af maskinen:

- Fastgør vertikalskæreren (tilbehør – medfølger ikke ved levering) og opsamlingskurven på læssefladen med egnede hjælpemidler. Transportér kun maskinen stående på hjulene.
- Fastgør tove og seler på styrehåndtagets nederste del (3), på forakslen (4) og på kabinetafstiveren under udkastningsspjældet (5).

13. Sådan minimerer du slid og undgår skader

Vigtige anvisninger til vedligeholdelse af produktgruppen

Vertikalskærer, håndbetjent, med forbrændingsmotor (STIHL RL)

Firmaet STIHL påtager sig intet ansvar for ting- og personskader, som opstår som følge af manglende overholdelse af henvisningerne i betjeningsvejledningen, især hvad angår sikkerhed, betjening og vedligeholdelse, eller ved anvendelse af ikke godkendte påbygningskomponenter eller reservedele.

For at undgå skader og unødigt slid på din STIHL-maskine skal du altid følge nedenstående vigtige anvisninger:

1. Sliddele

Nogle dele af STIHL-maskinen udsættes også selv ved korrekt brug for normal slidage og skal alt efter arten og varigheden af brugen udskiftes rettidigt.

Dertil hører bl. a.:

- Kniv
- Kilerem
- Opsamlingskurv (tilbehør – medfølger ikke ved levering)

2. Overholdelse af anvisningerne i denne betjeningsvejledning

Brug, vedligeholdelse og opbevaring af STIHL-maskinen skal ske med største omhu som beskrevet i denne betjeningsvejledning. Brugeren hæfter selv for alle skader, der måtte opstå som følge af manglende overholdelse af sikkerheds-, betjenings- og vedligeholdelsesanvisningerne.

Dette gælder især for:

- Ændringer af produktet, som ikke er godkendt af STIHL.
- Anvendelse af forbrugsstoffer, som ikke er godkendt af STIHL (smøremidler, benzin og motorolie, se henvisninger fra producenten af forbrændingsmotoren).
- Anvendelse af værktøj eller tilbehør, som ikke er godkendt eller egnet til maskinen eller ikke er af tilstrækkelig kvalitet.
- Brug af produktet til andet end det af producenten foreskrevne formål.
- Anvendelse af produktet ved sportsarrangementer eller i konkurrencer.
- Følgeskader som følge af fortsat brug af produktet med defekte komponenter.

3. Vedligeholdelsesarbejder

Alle former for arbejder, der er beskrevet i afsnittet "Vedligeholdelse", skal foretages regelmæssigt.

Hvis disse vedligeholdelsesarbejder ikke kan udføres af brugeren selv, skal de udføres af en forhandler.

STIHL anbefaler, at alle vedligeholdelsesarbejder og reparationer udelukkende udføres hos en STIHL-forhandler.

STIHL-forhandlerne tilbydes jævnligt kurser og får stillet teknisk materiale til rådighed.

Såfremt disse arbejder ikke bliver udført, kan der opstå skader, som brugeren selv hæfter for.

Herunder hører bl.a.:

- Korrosionsskader eller følgeskader på grund af uhensigtsmæssig opbevaring.
- Skader på maskinen på grund af anvendelse af andre reservedele af mindre god kvalitet.
- Skader pga. ikke udført eller utilstrækkelig vedligeholdelse, eller skader pga. vedligeholdelses- eller reparationsarbejder, som ikke udføres på forhandlerens værksted.

14. Miljøbeskyttelse



Vertikalskæringsaffaldet bør ikke smides i skraldespanden, men derimod komposteres.

Emballage, maskine og tilbehør er fremstillet af materialer, der kan genbruges, og som skal bortskaffes i overensstemmelse hermed.

Miljørigtig bortskaffelse, hvor materialerester sorteres, fremmer muligheden for at genanvende brugbare materialer. Derfor skal maskinen afleveres på en genbrugsstation efter udløb af den normale brugstid. Ukorrekt bortskaffelse kan være sundhedsskadelig og forurene

miljøet. Følg anvisningerne i kapitlet "Bortskaffelse" i forbindelse med bortskaffelse. (⇒ 4.9)

Kontakt genbrugsstationen eller forhandleren for at få oplyst, hvordan affaldsprodukterne bortskaffes korrekt.

15. Standardreservedele

Knivsæt:
6290 007 1000

16. Tilbehør

Opsamlingskurv **AFK 050**:
6910 700 9600

17. Overensstemmelseserklæring

17.1 EU-overensstemmelseserklæring Vertikalskærer STIHL RL 540.0

STIHL Tirol GmbH
Hans Peter Stihl-Straße 5
6336 Langkampfen
Østrig

erklærer, at vi har det fulde ansvar for, at

- Konstruktion: Vertikalskærer
- Fabrikat: STIHL
- Type: RL 540.0
- Motorydelse: 2,2 kW
- Serienummer: 6290

opfylder de relevante bestemmelser i direktiverne 2000/14/EC, 2006/42/EC, 2014/30/EU und 2011/65/EU og er udviklet og fremstillet i overensstemmelse

med de på produktionstidspunktet gældende udgaver af følgende standarder: EN 13684 og EN 14982.

For at finde det målte og garanterede lydeffektniveau er man gået frem efter direktiv 2000/14/EC, bilag V.

- Målt lydeffektniveau: 92,0 dB(A)
- Garanteret lydeffektniveau: 94 dB(A)

De tekniske dokumenter opbevares hos STIHL Tirol GmbH.

Produktionsåret og maskinnummeret står på vertikalskæreren.

Langkampfen, 02.11.2020

STIHL Tirol GmbH

e.b.



Matthias Fleischer, Sektionsleder for forskning og udvikling

e.b.



Sven Zimmermann, Sektionsleder for kvalitet

18. Tekniske data

RL 540.0

Serienummer	6290
Motor, type	4-takts forbrændingsmotor
Type	Kohler HD675
Nom. effekt ved mærkehastighed	2,2 - 2800 kW - o/min
Slagvolumen	149 ccm
Benzintank	1,4 l
Startanordning	Snorestart
Vertikalskærerenhed	14 faste vertikale knive

Drev vertikalskærekniv	Permanent
Motoromdrejningstal	2800 o/min
Arbejdsbredde	38 cm
Arbejdsdybde	6 niveauer, justeringsområde 25 mm

Hjul-Ø foran	180 mm
Hjul-Ø bagtil	180 mm
Længde	131 cm
Bredde	54 cm
Højde	111 cm
Vægt	33 kg

Støjemissioner:

Iht. 2000/14/EG / S.I. 2001/1701:	
Garanteret lydeffektniveau L_{WAd}	94 dB(A)
Usikkerhed K_{WA}	2 dB(A)
I henhold til EN 13684:	
Støjniveau på arbejdspladsen L_{pA}	81 dB(A)
Usikkerhed K_{pA}	3 dB(A)

Hånd-arm vibrationer:

Anført vibrationskarakteristik iht. EN 12096:

Målt værdi a_{hw} 4,12 m/sek²

Usikkerhed K_{hw} 2,06 m/sek²

Måling iht. EN 20643, EN 13684

18.1 REACH

REACH er en EU-forordning om registrering, vurdering og godkendelse af kemikalier.

Oplysninger om opfyldelse af REACH-forordningen (EF) nr. 1907/2006 er angivet på www.stihl.com/reach.

19. Fejlsøgning

✘ Kontakt evt. en forhandler, STIHL anbefaler en STIHL-forhandler.

📖 Se betjeningsvejledningen til forbrændingsmotoren.

Fejl:

Forbrændingsmotoren starter ikke

Mulig årsag:

- Motorstopbøjlen er ikke trykket ind
- Brændstoftanken er tom; benzinslangen er tilstoppet
- Vertikalskærerenheden ikke i transportstilling
- Dårlig, forurenede eller gammel benzin i tanken
- Luftfilteret er snavset
- Tændrørshætten er trukket af tændrøret; tændrørskablet er fastgjort dårligt til tændrørshætten

- Tændrøret er tilsodet eller beskadiget; forkert elektrodeafstand.

Afhjælpning:

- Tryk motorstopbøjlen hen mod styrehåndtaget, og hold (⇒ 10.1)
- Fyld benzin på; rens benzinslangen (⇒ 7.3), (📖), (✘)
- Sæt vertikalskærerenheden i transportstilling (⇒ 7.5)
- Anvend altid frisk, blyfri benzin af høj kvalitet; rens karburatoren (📖), (✘)
- Rens luftfilteret (📖), (✘)
- Sæt tændrørshætten på, afprøv forbindelsen mellem tændrørskablet og -hætten (📖), (✘)
- Rens eller udskift tændrøret; indstil elektrodeafstanden (📖), (✘)

Fejl:

Startbesvær eller forbrændingsmotorens ydelse falder

Mulig årsag:

- Vertikalskæremodulet ikke i transportstilling
- Vertikalskærerens kabinet er tilstoppet
- Græsslåning med for stor arbejdsdybde eller med for høj skubbehastighed
- Der er vand i benzintanken og karburatoren; karburatoren er tilstoppet
- Der er snavs i benzintanken
- Luftfilteret er snavset
- Tændrøret er tilsodet

Afhjælpning:

- Sæt vertikalskæremodulet i transportstilling (⇒ 7.5)
- Rengør vertikalskærerens kabinet (træk tændrørshætten af!) (⇒ 11.2)
- Indstil en lavere arbejdsdybde, eller reducer skubbehastigheden (⇒ 7.6)
- Tøm benzintanken, rens benzinslangen og karburatoren (📖), (✘)
- Rengør benzintanken (📖), (✘)
- Rens luftfilteret (📖), (✘)

- Rens tændrøret (📖), (✘)

Fejl:

Forbrændingsmotoren bliver meget varm.

Mulig årsag:

- For lav oliestand i forbrændingsmotoren.
- Køleribberne er snavsede.

Afhjælpning:

- Kontroller olieniveauet, og skift om nødvendigt motorolien. (⇒ 7.3)
- Rens køleribberne. (⇒ 11.2)

Fejl:

Kraftige vibrationer ved brug

Mulig årsag:

- Vertikalskæremodulet er defekt
- Forbrændingsmotoren sidder løs

Afhjælpning:

- Kontrollér og reparer i givet fald kniv, knivaksel, afstandsbojsninger, forskrunding og lejer på vertikalskæremodulet (⇒ 11.3), (✘)
- Skru forbrændingsmotoren fast (✘)

Fejl:

Dårligt resultat

Mulig årsag:

- Knivene er indstillet for dybt (bare steder, stor andel af græs i vertikalskæringsaffaldet)
- Knivene er indstillet for højt (der fjernes kun meget lidt eller intet dødt græs)
- Knivene har nået slidgrænsen
- Kileremmen er defekt, slidt eller strammet for lidt

Afhjælpning:

- Reducer arbejdsdybden (⇒ 7.6)
- Forøg arbejdsdybden (⇒ 7.6)
- Udskift knivene (⇒ 11.3), (✘)

- Udskift kileremmen (✘)

Fejl:

Knivene roterer ikke.

Mulig årsag:

- Kilerem er defekt
- Vertikalskæremodulet er defekt

Afhjælpning:

- Udskift kileremmen (✘)
- Reparer vertikalskæremodulet (⇒ 11.3), (✘)

Fejl:

Vertikalskæremodulet kan ikke løftes eller sænkes

Mulig årsag:

- Kabeltræk defekt eller hægtet af

Afhjælpning:

- Reparer eller udskift kabeltrækket (✘)

Fejl:

Arbejdsdybden kan ikke indstilles

Mulig årsag:

- Vertikalskæremodul i arbejdsstilling
- Drejeregreb eller justeringselement defekt

Afhjælpning:

- Sæt vertikalskæremodulet i transportstilling (⇒ 7.5)
- Reparer drejeregreb eller justeringselement (✘)

20. Serviceplan

20.1 Leveringsbekræftelse

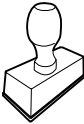
Model:	_____
Serienummer:	<input type="text"/> <input type="text"/> <input type="text"/> <input type="text"/> <input type="text"/> <input type="text"/> <input type="text"/> <input type="text"/> <input type="text"/>
Dato:	<input type="text"/> <input type="text"/> <input type="text"/> <input type="text"/> <input type="text"/> <input type="text"/> <input type="text"/>
	
Næste service	
Dato:	<input type="text"/> <input type="text"/> <input type="text"/> <input type="text"/> <input type="text"/> <input type="text"/> <input type="text"/>

20.2 Servicebekræftelse



Giv denne betjeningsvejledning til din STIHL-forhandler i forbindelse med vedligeholdelsesarbejde.

Han bekræfter udførelsen af de enkelte servicepunkter i de fortrykte felter.

 Service udført den

 Dato for næste serviceeftersyn

Drodzy Klienci!

Dziękujemy za zakup urządzenia marki STIHL. Nasze produkty projektujemy i produkujemy z zachowaniem wysokiej jakości i z uwzględnieniem potrzeb naszych klientów. W ten sposób powstają produkty o wyjątkowej niezawodności także w ekstremalnych warunkach.

STIHL wyróżnia się też wysoką jakością pod względem obsługi serwisowej. Sieć naszych autoryzowanych dealerów gwarantuje kompetentne doradztwo i szkolenia oraz kompleksową obsługę techniczną.

Dziękujemy za okazane zaufanie i życzymy zadowolenia z nabytego produktu STIHL.

Dr Nikolas Stihl

WAŻNE! ZAPOZNAĆ SIĘ PRZED UŻYCIEM I ZACHOWAĆ.

1. Spis treści

Uwagi dotyczące instrukcji obsługi	214
Informacje ogólne	214
Wskazówki dotyczące instrukcji obsługi	214
Opis urządzenia	214
Zasady bezpiecznej pracy	215
Informacje ogólne	215
Tankowanie paliwa – sposób postępowania	216
Odzież robocza i sprzęt ochrony	216
Transport urządzenia	217
Przed rozpoczęciem pracy	217
Praca z urządzeniem	218
Konserwacja i naprawy	220
Przechowywanie urządzenia podczas dłuższych przerw w eksploatacji	221
Utylizacja	221
Objaśnienie symboli	221
Wyposażenie standardowe	222
Przygotowanie urządzenia do pracy	222
Zamontowanie uchwytu kierującego	222
Zaczepianie i zdejmowanie linki rozrusznika	223
Paliwo i olej silnikowy	223
Składanie uchwytu kierującego	223
Zespół roboczy	223
Ustawianie głębokości roboczej	223
Wskazówki dotyczące wykonywania pracy	224
Wskazówki dotyczące wertykulacji	224
Obszar pracy użytkownika	224
Zablokowanie się zespołu roboczego	224
Urządzenia zabezpieczające	225
Urządzenia zabezpieczające	225
Dźwignia hamulca silnika	225
Uruchamianie urządzenia	225
Uruchamianie silnika spalinowego	225
Wyłączanie silnika spalinowego	225
Konserwacja	225
Informacje ogólne	225
Czyszczenie urządzenia	225
Zespół roboczy	226
Koła	226
Silnik spalinowy	226
Przechowywanie i przerwa zimowa	226
Transport	227
Transport	227
Ograniczanie zużycia i zapobieganie uszkodzeniom	227
Ochrona środowiska	228
Typowe części zamienne	228
Wyposażenie dodatkowe	228
Deklaracja zgodności	228
Deklaracja zgodności UE wertykulatora STIHL RL 540.0	228
Dane techniczne	229
Rozporządzenie REACH	229
Wykrywanie usterek	229
Plan czynności serwisowych	231
Potwierdzenie przekazania	231
Potwierdzenie obsługi serwisowej	231

2. Uwagi dotyczące instrukcji obsługi

2.1 Informacje ogólne

Niniejsza instrukcja obsługi jest **tłumaczeniem oryginalnej instrukcji obsługi** producenta w rozumieniu dyrektywy WE 2006/42/WE.

Firma STIHL stale udoskonala swoje wyroby i dlatego zastrzega sobie prawo dokonywania zmian dotyczących kształtu, rozwiązań technicznych oraz wyposażenia w dostarczanych wyrobach. W związku z tym dane i rysunki w tej broszurze nie mogą być podstawą do jakichkolwiek roszczeń.

Niniejsza instrukcja obsługi może ewentualnie zawierać opisy modeli, które nie są dostępne we wszystkich krajach.

Niniejsza instrukcja obsługi jest chroniona prawem autorskim. Wszelkie prawa zastrzeżone. Dotyczy to zwłaszcza prawa do powielania, tłumaczenia i przetwarzania w systemach elektronicznych.

2.2 Wskazówki dotyczące instrukcji obsługi

Rysunki wraz z opisami przedstawiają określone czynności.

Wszystkie symbole graficzne umieszczone na urządzeniu zostały objaśnione w niniejszej instrukcji obsługi.

Kierunek patrzenia

Przyporządkowanie pojęć „w lewo“ i „w prawo“ w niniejszej instrukcji obsługi: Użytkownik stoi z tyłu za urządzeniem i patrzy w kierunku jazdy do przodu.

Odsyłacz

Odpowiedni rozdział i podrozdział wskazano za pomocą strzałki. Poniżej podano przykład odsyłacza do rozdziału: (⇒ 4.)

Oznaczenie fragmentów tekstu

Instrukcje mogą być oznaczone w sposób opisany w następujących przykładach.

Czynności, które wymagają ingerencji użytkownika:

- Śrubę (1) odkręcić wkrętakiem, nacisnąć dźwignię (2) ...

Ogólne zestawienie czynności:

- wykorzystywanie urządzenia podczas imprez lub zawodów sportowych

Fragmenty tekstu o specjalnym znaczeniu:

Fragmenty tekstu o specjalnym znaczeniu są oznaczone opisanymi poniżej symbolami graficznymi w celu ich dodatkowego wyróżnienia.



Niebezpieczeństwo!

Niebezpieczeństwo wypadku i poważnych obrażeń ciała. Określone zachowanie jest niezabędne lub zabronione.



Ostrzeżenie!

Niebezpieczeństwo zranienia osób. Określone postępowanie zapobiega możliwym lub prawdopodobnym obrażeniom ciała.



Ostrożnie!

Lekkie obrażenia ciała lub szkody materialne, których można uniknąć przez odpowiednie postępowanie.



Wskazówka

Informacja dotycząca lepszego wykorzystania urządzenia i zapobiegania ewentualnym błędom w obsłudze.

Fragmenty tekstu odnoszące się do rysunku:

Rysunki, które objaśniają sposób korzystania z urządzenia, znajdują się na początku instrukcji obsługi.

Symbol aparatu fotograficznego ułatwia odnalezienie rysunków do określonych części tekstu w instrukcji obsługi.



3. Opis urządzenia



- 1 Górna część uchwytu kierującego z elementami regulacyjnymi
- 2 Uchwyt przewodu
- 3 Linka rozrusznika
- 4 Pokrętko
- 5 Tabliczka znamionowa z numerem urządzenia
- 6 Obudowa
- 7 Uchwyt transportowy
- 8 Silnik spalinowy
- 9 Osłona wyrzutu
- 10 Dźwignia hamulca silnika
- 11 Pokrętko regulacji głębokości roboczej
- 12 Dźwignia zespołu roboczego

4. Zasady bezpiecznej pracy

4.1 Informacje ogólne



Podczas pracy z urządzeniem należy przestrzegać przepisów bezpieczeństwa pracy.



Przed pierwszym uruchomieniem urządzenia uważnie przeczytać całą instrukcję obsługi. Należy

starannie przechowywać instrukcję obsługi, aby móc korzystać z niej w przyszłości.

Należy przestrzegać wskazówek dotyczących obsługi i konserwacji zawartych w osobnej instrukcji obsługi silnika spalinowego.

Zachowanie tych środków bezpieczeństwa jest niezbędne w celu zapewnienia bezpieczeństwa użytkownika, zestawienie nie obejmuje wszystkich przypadków. Z urządzenia należy korzystać w sposób rozważny i odpowiedzialny, pamiętając o tym, że osoba obsługująca urządzenie jest odpowiedzialna za wypadki z udziałem osób trzecich i ich mienia.

Prosimy też o dokładne zapoznanie się z elementami obsługi i sposobem eksploatacji urządzenia.

Urządzenie może być używane tylko przez osoby, które przeczytały niniejszą instrukcję obsługi i zapoznały się z jego obsługą. Przed pierwszym uruchomieniem urządzenia jego użytkownik powinien zadbać o odbycie przeszkolenia fachowego i praktycznego. Sprzedawca

lub specjalista powinien udzielić użytkownikowi instruktażu na temat bezpiecznej obsługi urządzenia.

Podczas tego instruktażu należy zwłaszcza poinformować użytkownika, że praca przy użyciu urządzenia wymaga szczególnej staranności i koncentracji.

Także w przypadku prawidłowej obsługi tego urządzenia zawsze występują inne zagrożenia.



Niebezpieczeństwo uduszenia!

Niebezpieczeństwo uduszenia się dzieci podczas zabawy z opakowaniem. Opakowania należy przechowywać w miejscach niedostępnych dla dzieci.

Urządzenie wraz z osprzętem może być udostępniane lub wypożyczane tylko osobom, które dokładnie poznały dany model i jego obsługę. Instrukcję obsługi, stanowiącą część urządzenia, należy wraz z nim przekazywać.

Urządzenie może być używane tylko przez wypoczętą osobę będącą w dobrej kondycji fizycznej i psychicznej. W przypadku problemów zdrowotnych należy zapytać lekarza o możliwość pracy przy użyciu urządzenia. Urządzenia nie wolno obsługiwać po spożyciu alkoholu, zażyciu narkotyków lub leków opóźniających reakcję.

Należy zapewnić, aby użytkownik był zdolny pod względem fizycznym, sensorycznym oraz psychicznym do obsługi urządzenia i pracy z jego użyciem. Jeżeli użytkownik jest do tego zdolny w ograniczonym zakresie pod względem fizycznym, sensorycznym lub psychicznym, to może wykonywać pracę za pomocą urządzenia tylko pod

nadzorem odpowiedzialnej osoby lub po instruktażu przeprowadzonym przez tę osobę.

Należy zapewnić, aby użytkownik był pełnoletni lub odbywał naukę zawodu pod nadzorem zgodnie z krajowymi przepisami.

Przeznaczenie:

Urządzenie jest przeznaczone tylko do wertykulacji. Inne użycie urządzenia jest niedozwolone i może być niebezpieczne lub spowodować uszkodzenie urządzenia.

Urządzenie jest przeznaczone do użytku prywatnego.

Uwaga – niebezpieczeństwo wypadku!

Z powodu niebezpieczeństwa zranienia użytkownika urządzenie nie może być wykorzystywane do wykonywania takich czynności, jak (zestawienie niepełne):

- przycinanie krzewów, żywopłotów i krzewów,
- obcinanie pędów czepnych,
- pielęgnacja trawy rosnącej na dachu oraz w skrzynkach balkonowych,
- rozdrabnianie ściętych fragmentów drzew i żywopłotów,
- czyszczenie ścieżek (odsysanie, przedmuchiwanie),
- wyrównywanie nierówności powierzchni, np. kretowisk,
- transport materiału powstałego podczas wertykulacji poza przewidzianym do tego celu koszem na trawę (wyposażenie dodatkowe – nie należy do wyposażenia standardowego).

Ze względów bezpieczeństwa każda modyfikacja urządzenia, z wyjątkiem prawidłowego montażu wyposażenia

dotatkowego dopuszczonego przez firmę STIHL, jest zabroniona i powoduje utratę gwarancji. Informacji o dopuszczonym wyposażeniu dodatkowym udzielają autoryzowani dealerzy firmy STIHL.

Zabronione jest zwłaszcza dokonywanie jakichkolwiek zmian w urządzeniu zwiększających moc lub prędkość obrotową silnika spalinowego lub elektrycznego.

Urządzenia nie wolno używać do przewożenia przedmiotów, zwierząt i osób, a zwłaszcza dzieci.

Należy zachować szczególną ostrożność podczas pracy w miejscach publicznych, parkach, obiektach sportowych oraz podczas eksploatacji w rolnictwie i leśnictwie.



Uwaga! Zagrożenie dla zdrowia spowodowane przez wibracje!

Nadmierne obciążenie organizmu przez drgania może być przyczyną uszkodzenia układu krążenia lub układu nerwowego, zwłaszcza u osób z chorobami układu krążenia. Należy udać się do lekarza w przypadku wystąpienia objawów, które mogą być spowodowane przez wibracje. Do tych objawów, które występują przede wszystkim w palcach, rękach lub przegubach rąk, należą (zestawienie niekompletne):

- brak czucia,
- bóle,
- osłabienie mięśni,
- przebarwienia skóry,
- nieprzyjemne mrowienie.

Podczas pracy trzymać uchwyt kierujący mocno (ale nie sztywno) dwiema rękami w odpowiednich miejscach.

Czas pracy zaplanować w taki sposób, aby unikać większych obciążeń przez dłuższy czas.

Urządzenie można puszczać tylko wtedy, gdy stoi ono na płaskiej powierzchni, z której nie może się samo stoczyć.

4.2 Tankowanie paliwa – sposób postępowania



Zagrożenie życia!

Benzyzna jest trująca i łatwopalna.

Benzynę należy przechowywać tylko w odpowiednich i sprawdzonych pojemnikach (kanistrach). Zbiorniki paliwa należy bezpiecznie zamknąć przy użyciu korków zamykających, mocno je dokręcając. Ze względów bezpieczeństwa należy wymienić uszkodzone korki wlewu.

Do utylizacji lub przechowywania materiałów eksploatacyjnych, np. paliwa, nie używać butelek po napojach lub podobnych. Osoby, a zwłaszcza dzieci, mogłyby się z nich napić.



Benzynę przechowywać z dala od czynników mogących wywołać zapłon, np. od padających iskier, otwartego ognia, płomieni, źródeł ciepła. Nie palić!

Zbiornik paliwa należy napełniać tylko na wolnym powietrzu; w czasie tankowania nie wolno palić.

Przed tankowaniem paliwa wyłączyć i schłodzić silnik spalinowy.

Benzynę należy uzupełniać przed uruchomieniem silnika spalinowego. Nie wolno odkręcać korka zbiornika paliwa lub dolewać paliwa podczas pracy silnika spalinowego lub przy rozgrzanej maszynie.

Nie napełniać nadmiernie zbiornika paliwa!

Ze względu na rozszerzalność cieplną paliwa nie wolno napełniać zbiornika powyżej dolnej krawędzi króćca wlewowego.

Ponadto należy przestrzegać informacji podanych w instrukcji obsługi silnika spalinowego.



W przypadku przelania się benzyny, należy natychmiast oczyścić zanieczyszczoną powierzchnię obudowy; dopiero wówczas można uruchomić silnik spalinowy. Unikać jakichkolwiek prób uruchomienia silnika przed odparowaniem resztek benzyny (wytrzeć je do sucha).

Natychmiast wytrzeć rozlane paliwo.

Należy zmienić odzież, jeżeli została zanieczyszczona benzyną.

Urządzenia nie wolno przechowywać z napełnionym zbiornikiem paliwa wewnątrz budynku. Powstające opary benzyny mogą zetknąć się z otwartym ogniem i ulec zapłonowi.

Jeżeli istnieje konieczność opróżnienia zbiornika paliwa, należy zrobić to na wolnym powietrzu.

4.3 Odzież robocza i sprzęt ochronny



Przed rozpoczęciem pracy należy założyć mocne obuwie z przeciwpoślizgową podeszwą.

Nie wykonywać pracy boso ani np. w sandałach.



Podczas pracy należy zawsze używać naszników ochronnych i okularów ochronnych. Ze środków ochrony osobistej należy korzystać podczas całego czasu pracy.



Czynności konserwacyjne, czyszczenie oraz transport urządzenia należy wykonywać w rękawicach ochronnych i ze związanymi oraz zabezpieczonymi długimi włosami (za pomocą chusty na głowę, czapki itp.).

Urządzenie może być uruchamiane tylko przez osobę ubraną w długie spodnie i odzież dobrze przylegającą do ciała.

Nie zakładać luźnej odzieży, która może zostać pochwycona przez ruchome części (dźwignię sterowania), a także ozdób, krawata i szalika.

4.4 Transport urządzenia

Zawsze należy pracować w rękawicach ochronnych (⇒ 4.3), aby zapobiec obrażeniom ciała w następstwie dotknięcia ostrych i gorących części urządzenia.

Nie transportować urządzenia z pracującym silnikiem spalinowym.

Przed transportowaniem urządzenia:

- wyłączyć silnik spalinowy,
- ustawić zespół roboczy w pozycji transportowej,
- poczekać do zatrzymania się noży,
- zdjąć nasadkę świecy zapłonowej.

Przed transportem urządzenia należy schłodzić silnik spalinowy i spuścić paliwo.

Należy uwzględnić masę urządzenia i użyć odpowiedniego urządzenia załadunkowego (ramp załadunkowych lub podnośników).

Urządzenie transportowane wraz z częściami (np. kosz dostępny w ramach wyposażenia dodatkowego) zabezpieczyć na powierzchni ładunkowej za pomocą odpowiednio dobranych elementów mocujących (pasy, liny itp.).

Podczas podnoszenia i przenoszenia urządzenia należy uważać, aby nie dotknąć noży.

Należy zwrócić szczególną uwagę na dane zamieszczone w rozdziale „Transport“. Opisano tam sposób podnoszenia lub zamocowania urządzenia. (⇒ 12.1)

Podczas transportu urządzenia należy przestrzegać krajowych przepisów prawa, a zwłaszcza przepisów dotyczących bezpieczeństwa ładunków i transportu przedmiotów na platformach ładunkowych.

4.5 Przed rozpoczęciem pracy

Urządzenie może być używane tylko przez osoby znające instrukcję obsługi.

Przed pierwszym użyciem urządzenia należy zdjąć opakowanie i usunąć blokady transportowe.

Przed uruchomieniem urządzenia sprawdzić szczelność układu paliwowego, a zwłaszcza jego widocznych z zewnątrz części, takich jak zbiornik paliwa, korek wlewu paliwa, złącza przewodów. W przypadku nieszczelności lub uszkodzenia nie uruchamiać silnika spalinowego –

zagrożenie pożarowe!

Przed uruchomieniem urządzenia zlecić jego naprawę w autoryzowanym serwisie.

Należy przestrzegać przepisów dotyczących czasu pracy urządzeń ogrodowych z silnikiem spalinowym.

Urządzenia nie wolno używać na powierzchniach brukowanych lub żuźlowych, gdzie wyrzucany materiał może spowodować obrażenia ciała.

Należy dokładnie przeszukać teren, na którym urządzenie będzie użytkowane i usunąć wszystkie kamienie, patyki, druty, kości i inne przedmioty, które mogą zostać wyrzucone do góry przez urządzenie. W wysokiej trawie można nie zauważyć przeszkód (np. pniaków, korzeni).

Dlatego przed rozpoczęciem pracy z użyciem urządzenia należy oznakować wszystkie przeszkody ukryte w trawie, których nie można usunąć.

Przed użyciem urządzenia należy wymienić wszystkie wadliwe oraz zużyte i uszkodzone części. Należy wymienić na nowe tabliczki ostrzegawcze umieszczone na urządzeniu, jeżeli stały się nieczytelne lub zostały uszkodzone. Autoryzowani dealerzy firmy STIHL mają do dyspozycji zamienne naklejki ostrzegawcze i inne części zamienne.



Niebezpieczeństwo zranienia!

Zużyte lub uszkodzone części (np. tępe noże) mogą wpłynąć na bezpieczeństwo urządzenia i spowodować obrażenia ciała użytkownika.

Można korzystać tylko z urządzenia w **dobrym stanie technicznym**. Dlatego przed każdym uruchomieniem sprawdzić, czy:

- urządzenie jest zmontowane zgodnie z instrukcją;
- zespół roboczy (wał nożowy, noże, tuleje dystansowe i połączenie śrubowe) są sprawne – zwłaszcza zwracać uwagę na odpowiednie zamocowanie, uszkodzenia (zagłębienia lub pęknięcia) oraz zużycie;
- urządzenia zabezpieczające (np. osłona wyrzutu z podkładkami gumowymi, obudowa, uchwyt kierujący, dźwignia hamulca silnika) są w dobrym stanie technicznym i prawidłowo działają;
- kosz (wyposażenie dodatkowe – nie należy do wyposażenia standardowego) jest nieuszkodzony i całkowicie zamontowany – nie wolno używać uszkodzonego kosza.

W razie potrzeby wykonać niezbędne czynności lub skontaktować się z serwisem Autoryzowanego Dealera. Zaleca się korzystanie z usług serwisu Autoryzowanego Dealera firmy STIHL.

4.6 Praca z urządzeniem



Osoby postronne powinny przebywać w bezpiecznej odległości od obszaru zagrożenia! Nie wykonywać czynności roboczych, jeżeli w pobliżu znajdują się zwierzęta lub osoby postronne, a zwłaszcza dzieci.

Nie wolno usuwać lub mostkować urządzeń zabezpieczających zamontowanych w urządzeniu. Przede wszystkim nie można unieruchamiać dźwigni hamulca silnika na uchwycie kierującym (np. przez jej przywiązanie).

Uchwyt kierujący powinien być zawsze prawidłowo zamontowany; nie można go modyfikować. Nie uruchamiać urządzenia ze złożonym uchwytem kierującym.

W żadnym wypadku nie należy zamocowywać jakichkolwiek przedmiotów na uchwycie kierującym (np. odzieży roboczej).

Nie pracować z urządzeniem podczas deszczu i burzy, a zwłaszcza wyładowań atmosferycznych.

Czynności robocze należy wykonywać tylko przy świetle dziennym lub przy dobrym oświetleniu sztucznym.

Wilgotne podłoże jest bardziej śliskie, co zwiększa ryzyko wypadku. Należy postępować szczególnie ostrożnie, aby się nie poślizgnąć. Jeżeli jest to możliwe, należy unikać korzystania z urządzenia na wilgotnym podłożu.

Nie wystawiać urządzenia na działanie deszczu.

Spaliny:



Zagrożenie dla zdrowia i życia spowodowane zatruciem!

Natychmiast przerwać pracę w przypadku mdłości, bólu głowy, zaburzeń widzenia (np. zmniejszania się pola widzenia), zaburzeń słuchu, zawrotów głowy lub pogorszenia koncentracji. Objawy te mogą być spowodowane między innymi przez zbyt wysokie stężenie spalin.



Pracujący silnik spalinowy urządzenia wytwarza toksyczne spaliny. Zawierają one trujący tlenek węgla (bezbardwy i bezwonny gaz) oraz inne substancje

szkodliwe. Nie wolno uruchamiać silnika spalinowego w pomieszczeniach zamkniętych lub słabo przewietrzanych.

Uruchamianie urządzenia

Należy uruchamiać urządzenie przy zachowaniu szczególnej ostrożności, zgodnie z instrukcjami podanymi w rozdziale „Uruchamianie urządzenia“ (⇒ 10.1). Uruchamianie zgodnie z tymi instrukcjami zmniejsza niebezpieczeństwo zranienia.

Niebezpieczeństwo zranienia!

Jeżeli linka rozrusznika szybko powraca, to dłoń i przedramię są przyciągane do silnika spalinowego szybciej, niż można puścić linkę rozrusznika. To nagłe szarpnięcie może spowodować złamania kości, zmiążdżenia i skręcenia stawów.

Podczas uruchamiania należy zawsze zwracać uwagę na odpowiednią odległość stóp od noży.

Podczas uruchamiania silnika urządzenie nie może być przechylone.

Nie uruchamiać silnika spalinowego, jeżeli kanał wyrzutowy nie został przykryty osłoną wyrzutu lub koszem na trawę (wyposażenie dodatkowe – nie należy do wyposażenia standardowego).

Praca na zboczach

Na zboczach pracę wykonywać zawsze w poprzek, a nie wzdłuż stoku. W przypadku utraty kontroli nad urządzeniem podczas pracy wzdłuż stoku użytkownik mógłby zostać dodatkowo najechany przez wertykulator.

Należy zachować szczególną ostrożność w przypadku zmiany kierunku jazdy na zboczu.

Należy uważać na zachowanie właściwej pozycji podczas pracy na zboczu i nie pracować z urządzeniem na zbyt stromych zboczach.

Ze względów bezpieczeństwa urządzenia nie można używać na zboczach o nachyleniu przekraczającym 25° (46,6 %).

Niebezpieczeństwo zranienia!

Kąt nachylenia zbocza 25° odpowiada 46,6 cm wzniesienia pionowego, które przypada na 100 cm odległości w poziomie.

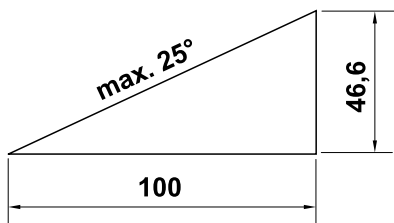

Aby zagwarantować wystarczające smarowanie silnika spalinowego podczas eksploatacji urządzenia na zboczach, należy także zwrócić uwagę na informacje podane w dostarczonej instrukcji obsługi silnika spalinowego.

Zastosowanie do pracy:



Uwaga – niebezpieczeństwo zranienia!

Nie zbliżać rąk lub stóp do obracających się elementów.

Nigdy nie dotykać obracających się noży. Zachować właściwą odległość od otworu wyrzutowego. Należy zawsze zachowywać bezpieczny odstęp ustalony przez uchwyt kierujący.

Nie wolno sprawdzać stanu zespołu roboczego podczas pracy urządzenia. Dopóki noże się obracają, nie otwierać osłony wyrzutu i nie zdejmować kosza (wyposażenie dodatkowe – nie należy do

wyposażenia standardowego). Obracające się noże mogą spowodować obrażenia ciała.

Nie opierać się o urządzenie; zawsze dbać o zachowanie równowagi oraz pewną i bezpieczną pozycję pracy.

Urządzenie należy prowadzić, idąc powoli; nie wolno biec podczas eksploatacji urządzenia. Zbyt szybkie prowadzenie urządzenia może prowadzić do obrażeń ciała spowodowanych potknięciem się, poślizgnięciem itp.

Należy zwrócić uwagę, że noże podczas wertykulacji z nisko ustawionymi nożami lub przejeżdżania przez wybrzuszenie terenu bardziej zagłębiają się w podłoże. Jeżeli noże zostaną ustawione zbyt głęboko, wertykulator może niespodziewanie przyspieszyć, powodując utratę kontroli nad urządzeniem.

Przed zmianą kierunku ruchu urządzenia na przeciwny ustawić zespół roboczy w pozycji transportowej.

W przypadku zawracania urządzeniem lub przyciągania go do siebie należy zachować szczególną ostrożność.

Niebezpieczeństwo potknięcia się!

Omijać przedmioty ukryte w trawie (instalacje do zraszania trawników, pale, zawory wody, fundamenty, przewody elektryczne itp.). Nie należy najeżdżać na takie przedmioty.

Korzystając z urządzenia w pobliżu zboczy, krawędzi terenu, dołów i grobli, należy zachować szczególną ostrożność. Należy zwłaszcza zwrócić uwagę na zachowanie odpowiedniej odległości od takich niebezpiecznych miejsc.



Należy pamiętać o bezwładnym ruchu noży trwającym kilka sekund.

Wyłączyć silnik spalinowy i ustawić zespół roboczy w pozycji transportowej przed:

- przemieszczaniem wertykulatora do miejsca pracy i z powrotem;
- przesuwaniem wertykulatora po powierzchni, na której nie rośnie trawa;
- przechyleniem urządzenia np. na czas transportu;
- ustawianiem głębokości roboczej;
- otwarciem osłony wyrzutu lub zdjęciem kosza na trawę (wyposażenie dodatkowe – nie należy do wyposażenia standardowego);
- oddaleniem się od wertykulatora lub jeżeli urządzenie pozostawione jest bez nadzoru;
- uzupełnieniem paliwa. Paliwo uzupełniać tylko przy schłodzonym silniku spalinowym.

Niebezpieczeństwo pożaru!



Wyłączyć silnik spalinowy, ustawić zespół roboczy w położeniu transportowym i zdjąć nasadkę świecy zapłonowej przed:

- składaniem uchwytu kierującego;
- podnoszeniem lub przenoszeniem urządzenia.



Wyłączyć silnik spalinowy, zdjąć nasadkę świecy zapłonowej i sprawdzić, czy noże całkowicie się zatrzymały:

- przed poddaniem urządzenia kontroli, czyszczeniu lub przeprowadzaniu przy nim jakichkolwiek prac;

- przed odblokowaniem zablokowanego zespołu roboczego lub przed udrażnianiem kanału wyrzutowego;
- po kolizji z przeszkodą. Sprawdzić, czy urządzenie nie zostało uszkodzone i przed jego ponownym uruchomieniem oraz rozpoczęciem pracy zlecić wykonanie niezbędnych napraw;
- gdy urządzenie nienormalnie drga. W tym przypadku konieczne jest przeprowadzenie natychmiastowego przeglądu.



Niebezpieczeństwo zranienia przez wadliwe części!

Silne drgania są zwykle objawem usterki.

Nie wolno uruchamiać urządzenia zwłaszcza z uszkodzonym lub wygiętym zespołem roboczym (wałem nożowym, nożami, tulejami dystansowymi i połączenie śrubowe).

W przypadku nienormalnych drgań lub kolizji z przeszkodą przed ponownym uruchomieniem urządzenia i rozpoczęciem pracy należy sprawdzić pod kątem uszkodzeń oraz poluzowanych elementów urządzenie, a zwłaszcza zespół roboczy (wał nożowy, tuleje dystansowe i połączenie śrubowe), obudowę oraz osłonę wyrzutu, i wykonać niezbędne naprawy. W przypadku braku potrzebnej wiedzy wykonanie niezbędnych napraw należy zlecić specjalistycznemu serwisowi; zaleca się korzystanie z usług serwisu Autoryzowanego Dealera firmy STIHL.

4.7 Konserwacja i naprawy

Przed rozpoczęciem czynności związanych z czyszczeniem, regulacją, naprawą i konserwacją:

- ustawić urządzenie na stabilnym, płaskim podłożu,
- wyłączyć silnik spalinowy i pozostawić do ostygnięcia,
- zdjąć nasadkę świecy zapłonowej.



Uwaga – niebezpieczeństwo zranienia!

Nasadka świecy zapłonowej powinna znajdować się w bezpiecznej odległości od świecy zapłonowej; przypadkowa iskra zapłonowa może spowodować pożar lub porażenie prądem elektrycznym. Niezamierzone zetknięcie się świecy zapłonowej z nasadką świecy zapłonowej może doprowadzić do przypadkowego uruchomienia silnika spalinowego.



Niebezpieczeństwo zranienia!

Pociąganie linki rozrusznika sprawia, że noże w ruchu obrotowym. Przed pociągnięciem linki rozrusznika należy zwrócić uwagę na zachowanie odpowiedniego odstępu, zwłaszcza stóp i nóg, od noży.

Przed rozpoczęciem pracy przy silniku spalinowym, kolektorze wydechowym i tłumiku poczekać, aż urządzenie ostygnie. Części urządzenia mogą osiągnąć temperaturę ponad 80° C.

Niebezpieczeństwo poparzenia!

Bezpośredni kontakt z olejem silnikowym może być niebezpieczny; nie wolno go rozlewać.

Firma STIHL zaleca, aby napełnianie

układu smarowania olejem silnikowym lub wymianę oleju silnikowego powierzyć Autoryzowanemu Dealerowi.

Czyszczenie:

Po zakończeniu pracy należy dokładnie wyczyścić całe urządzenie. (⇒ 11.2)

Osadzone pozostałości należy usunąć za pomocą patyczka. Dolną część urządzenia oczyścić przy użyciu szczotki i wody.

Nie stosować wysokociśnieniowych urządzeń czyszczących i nie czyścić urządzenia pod bieżącą wodą (np. za pomocą węża ogrodowego). Nie wolno używać intensywnych środków czyszczących. Mogą one uszkodzić tworzywa sztuczne i metale, co może pogorszyć bezpieczeństwo pracy urządzenia.

Aby uniknąć pożaru, należy usuwać trawę, słomę, mech, liście lub wypływający smar itp. z okolicy otworów wentylacyjnych, żeber chłodzących i rury wydechowej.

Czynności konserwacyjne:

Można wykonywać tylko czynności konserwacyjne opisane w niniejszej instrukcji obsługi; wykonanie innych czynności należy zlecić autoryzowanemu dealerowi.

Z pytaniami dotyczącymi urządzenia i środków pomocniczych prosimy **zawsze** zwracać się do autoryzowanego dealera. Firma STIHL zaleca, aby prace konserwacyjne oraz naprawy były wykonywane wyłącznie przez autoryzowanego dealera firmy STIHL.

Dla dealerów firmy STIHL organizowane są regularne szkolenia; oferowana jest też informacja techniczna.

Należy stosować tylko narzędzia, wyposażenie dodatkowe i akcesoria dopuszczone przez firmę STIHL do stosowania z tym urządzeniem lub części tego samego typu. W przeciwnym razie może zaistnieć niebezpieczeństwo zranienia osób lub uszkodzenia urządzenia. Z pytaniami należy zwrócić się do autoryzowanego dealera.

Oryginalne narzędzia, wyposażenie dodatkowe i części zamienne firmy STIHL są optymalnie dopasowane do urządzenia i do wymagań użytkownika. Oryginalne części zamienne STIHL rozpoznaje się po numerze części zamiennej STIHL, po napisie STIHL i ewentualnie po oznakowaniu części zamiennej STIHL. W przypadku małych części może być tylko oznakowanie.

Naklejki ostrzegawcze i informacyjne muszą być czyste i czytelne. W przypadku uszkodzenia lub zgubienia naklejek należy zastąpić je nowymi naklejkami dostępnymi u autoryzowanego dealera firmy STIHL. W przypadku zastępowania elementu nową częścią należy na niej nakleić taką samą naklejkę.

Czynności dotyczące zespołu roboczego wykonywać w mocnych rękawicach ochronnych przy zachowaniu szczególnej uwagi.

Ze względów bezpieczeństwa należy regularnie sprawdzać, czy części, którymi przepływa paliwo (przewód paliwa, zawór paliwa, zbiornik paliwa, korek wlewu paliwa, przyłącza itp.) nie są uszkodzone; sprawdzać nieszczelne elementy i w razie potrzeby zlecić wykwalifikowanemu pracownikowi ich wymianę (STIHL poleca Autoryzowanych Dealerów swojej firmy).

Wszystkie nakrętki, śruby i wkręty powinny być dobrze dokręcone dla zachowania stałej gotowości eksploatacyjnej urządzenia.

Regularnie należy sprawdzać całe urządzenie i kosz (wyposażenie dodatkowe – nie należy do wyposażenia standardowego) pod kątem zużycia i uszkodzeń, zwłaszcza przed jego przechowywaniem (np. przed przerwą zimową). Ze względów bezpieczeństwa należy natychmiast wymienić zużyte lub uszkodzone części, aby urządzenie zawsze umożliwiała bezpieczną pracę.

Zlecić wymianę uszkodzonych tłumików oraz osłon blaszanych. Nie można używać wertykulatora z uszkodzonym tłumikiem.

Nie należy zmieniać ustawionej fabrycznie maksymalnej prędkości obrotowej silnika spalinowego.

Jeżeli podczas prac konserwacyjnych usunięte zostały części lub urządzenia zabezpieczające, należy je niezwłocznie ponownie zamontować.

4.8 Przechowywanie urządzenia podczas dłuższych przerw w eksploatacji

Wyłączyć silnik spalinowy i ustawić zespół roboczy w pozycji transportowej przed:

- oddaleniem się od wertykulatora lub jeżeli urządzenie pozostawione jest bez nadzoru.

Schłodzone urządzenie przechowywać w suchym, zamkniętym pomieszczeniu.

Należy zabezpieczyć urządzenie przed nieuprawnionym użyciem (np. przez dzieci).

Przed przechowywaniem urządzenia (np. przed przerwą zimową) należy je dokładnie wyczyścić.

Przechowywać urządzenie w dobrym stanie technicznym.

Przechowywać urządzenie na płaskiej powierzchni w taki sposób, aby nie mogło się przypadkowo stoczyć.

4.9 Utylizacja

Zużyte urządzenie i materiały eksploatacyjne (olej silnikowy i paliwo) należy przekazać do odpowiedniej utylizacji. Przed utylizacją należy wykonać czynności, które uniemożliwią korzystanie z urządzenia. Aby zapobiec wypadkom, przed utylizacją należy wykonać czynności zapobiegające włączeniu silnika spalinowego. W tym celu należy przede wszystkim odłączyć kabel zapłonowy, opróżnić zbiornik paliwa i spuścić olej silnikowy.

Zespół roboczy może spowodować obrażenia ciała!

Także wyeksploatowanego urządzenia nie można pozostawiać bez nadzoru. Urządzenie i noże należy przechowywać w miejscu niedostępnym dla dzieci.

5. Objasnienie symboli



Uwaga!

Przed pierwszym uruchomieniem należy przeczytać instrukcję obsługi oraz wskazówki dotyczące bezpieczeństwa i ich przestrzegać.



Niebezpieczeństwo zranienia!

Osoby postronne powinny przebywać w bezpiecznej odległości od obszaru zagrożenia.

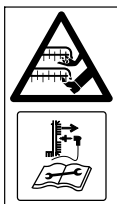

Niebezpieczeństwo zranienia!

Zachować ostrożność – ostre narzędzia robocze. – Uważać, aby nie obciąć sobie palców. – Noże obracają się jeszcze po wyłączeniu silnika spalinowego. – Przed konserwacją urządzenia zdjąć nasadkę świecy zapłonowej.



Założyć nauszники ochronne.



Założyć okulary ochronne.



Włączyć silnik spalinowy.



Wyłączyć silnik spalinowy.

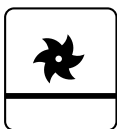

Zespół roboczy w pozycji transportowej



Zespół roboczy w pozycji roboczej

6. Wyposażenie standardowe



2

Poz.	Nazwa	Liczba
A	Urządzenie zasadnicze	1
B	Śruba grzybkowa z przelotką	2
C	Pokrętło	2
D	Uchwyt przewodu	2
–	Instrukcja obsługi	1
–	Instrukcja obsługi silnika spalinowego	1

7. Przygotowanie urządzenia do pracy



Niebezpieczeństwo zranienia!

Postępować zgodnie ze wskazówkami zamieszczonymi w rozdziale „Zasady bezpiecznej pracy”. (⇒ 4.)

Podczas wyjmowania wertykulatora z opakowania należy podnosić go zgodnie z instrukcjami podanymi w rozdziale „Transport urządzenia”. Czynności należy wykonywać w rękawicach, unikając dotykania noży. (⇒ 4.4)

- Przed rozpoczęciem wszystkich opisanych prac urządzenie należy ustawić stabilnie na płaskim i twardym podłożu.

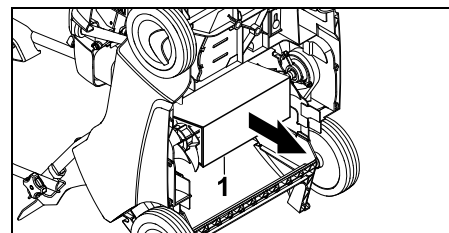

- Zdjąć karton (1) założony na spodnią część urządzenia.

7.1 Zamontowanie uchwytu kierującego



3

Zamontowanie górnej części uchwytu kierującego:

- Założyć górną część uchwytu kierującego (1) na obie dolne części uchwytu.
- Śruby z łbem grzybkowym z przelotką (B) przelożyć od środka na zewnątrz przez otwory i dokręcić pokrętła (C).
- Umieścić cięgno hamulca silnika (2) w prawej przelotce (3) i cięgno zespołu roboczego (4) w lewej przelotce (5) w sposób pokazany na rysunku.

Zamontowanie uchwytów przewodów:

- Zamontować pierwszy uchwyt przewodu (D) na górnej części uchwytu kierującego. Odległość między uchwytem przewodu a wyłącznikiem: **25 - 27 cm**
- Zamontować drugi uchwyt przewodu (D) na dolnej części uchwytu kierującego.
- Włożyć cięgno hamulca silnika (2) w oba uchwyty w sposób pokazany na rysunku. Zamknąć zaczep (6) i doprowadzić do zablokowania.

7.2 Zaczepianie i zdejmowanie linki rozrusznika



- Przed zaczepieniem i zdjęciem linki rozrusznika należy zdjąć nasadkę świecy zapłonowej z silnika spalinowego – następnie założyć w razie potrzeby.

Zaczepianie:

- Przyciągnąć dźwignię hamulca silnika (1) do uchwytu kierującego i przytrzymać.
- Wyciągnąć powoli linkę rozrusznika (2) i przytrzymać. Zwolnić dźwignię hamulca silnika.
- Zaczepić linkę rozrusznika (2) w prowadnicy linki (3).

Zdejmowanie:

- Wyjąć linkę rozrusznika (2) z prowadnicy linki (3) i powoli odprowadzić.

7.3 Paliwo i olej silnikowy



! Zabezpieczać urządzenie przed uszkodzeniami!

Przed pierwszym uruchomieniem silnika wlać olej silnikowy. Do wlewania oleju silnikowego lub paliwa używać odpowiedniego sprzętu (np. lejka).

Olej silnikowy

Informacje dotyczące rodzaju oleju silnikowego i jego ilości są zamieszczone w instrukcji obsługi silnika spalinowego. Regularnie sprawdzać poziom oleju silnikowego (zob. Instrukcja obsługi silnika spalinowego).



Unikać zbyt wysokiego i zbyt niskiego poziomu oleju. Przed uruchomieniem silnika spalinowego prawidłowo dokręcić korek zbiornika oleju.

Paliwo

Zalecenie: stosować świeże paliwo dobrej jakości, benzynę bezołowiową. Informacje dotyczące jakości paliwa (liczby oktanowej) podano w Instrukcji obsługi silnika spalinowego.



7.4 Składanie uchwytu kierującego



Niebezpieczeństwo zgniecenia!

Poprzez poluzowanie pokręteł można złożyć górną część uchwytu kierującego (1). W tym celu podczas poluzowywania pokręteł należy trzymać ręką górną część uchwytu kierującego (2) w najwyższym położeniu.

Położenie transportowe – do łatwiejszego transportu i przechowywania:

- Zdjąć linkę rozrusznika. (⇒ 7.2)
- Odkręcać pokrętła (1) tak długo, aż zaczną się swobodnie obracać; złożyć górną część uchwytu (2) do przodu i położyć ją na urządzeniu.



Specjalne przerwy w gwintach śrub grzybkowych zapobiegają zagubieniu pokręteł poluzowanych z gwintu śrub uchwytu kierującego.

Położenie robocze – do przepychania urządzenia:

- Górną część uchwytu kierującego (2) podnieść do tyłu i przytrzymać ręką.

- Dokręcić pokrętła (1).
- Zaczepić linkę rozrusznika. (⇒ 7.2)

7.5 Zespół roboczy

Opuścić zespół roboczy do pozycji roboczej:



Niebezpieczeństwo zranienia!

Podczas opuszczania obracającego się zespołu roboczego wertykulator zaczyna poruszać się do przodu.

- Ustawić dźwignię zespołu roboczego (1) w kierunku strzałki w pozycji roboczej w sposób pokazany na rysunku. Zespół roboczy zostaje opuszczony na ustawioną głębokość roboczą. (⇒ 7.6)



Podnoszenie zespołu roboczego do pozycji transportowej:



- Ustawić dźwignię zespołu roboczego (1) w pozycji transportowej i doprowadzić do zablokowania.



7.6 Ustawianie głębokości roboczej



Można ustawić sześć głębokości roboczych.

Stopień 1:

najmniejsza głębokość robocza

Stopień 6:

największa głębokość robocza

Zakres regulacji: 25 mm.

- **1** Ustawić dźwignię zespołu roboczego (1) w pozycji transportowej i doprowadzić do zablokowania. (⇒ 7.5)

- **2** Wybraną głębokość roboczą ustawić za pomocą pokrętła regulacji głębokości roboczej (2).

Wskazówki:

- Wertykulację rozpoczynać zawsze od najmniejszej głębokości roboczej (**stopień 1**). Jeżeli efekt wertykulacji nie jest zadawalający, należy stopniowo zwiększać głębokość roboczą.
- **Zużycie noży** można skompensować przez wybranie większej głębokości roboczej.
- W przypadku nowych noży nie należy ustawiać stopni 5 i 6, ponieważ podczas wertykulacji mogą zostać uszkodzone korzenie trawy.



Głębokość robocza zależy od zużycia noży i od podłoża. Obracające się noże i masa własna wertykulatora dociskają go do powierzchni trawnika. Dlatego na miękkiej glebie nacinanie jest głębsze niż na utwardzonej.

8. Wskazówki dotyczące wykonywania pracy

8.1 Wskazówki dotyczące wertykulacji

Dzięki **regularnej wertykulacji** trawnik jest mniej wrażliwy na wysuszenie, wysoką i niską temperaturę. Coroczne napowietrzanie uodparnia trawę na choroby, a ponadto likwiduje się utwardzenia gleby i wydeptane powierzchnie trawnika (powstałe podczas gry w piłkę lub imprez). Powstaje równomiernie porośnięty, zielony trawnik.

Okres wertykulacji:

Najlepszym okresem do przeprowadzania corocznej wertykulacji jest wczesna wiosna.

Jeżeli pielęgnacja trawnika za pomocą wertykulatora jest wykonywana częściej niż raz w roku, to nie należy wykonywać wertykulacji w pełni lata, a także po połowie jesieni.

Trawniki wymagają kilkutygodniowej regeneracji. Dlatego najlepiej jest przeprowadzać wertykulację na wiosnę podczas fazy wzrostu.

Wertykulację mocno „sfilcowanych” trawników należy przeprowadzać dwa razy w roku: pierwszy raz wiosną, a drugi raz – jesienią.

Przygotowanie trawnika:

Przed wertykulacją skosić trawę do wysokości około 2–3 cm. Im mniejsza jest wysokość trawy, tym lepiej można przeprowadzić wertykulację.

Trawniki nie mogą być świeżo obsiane, wilgotne lub zbyt suche.

Wskazówki umożliwiające uzyskanie optymalnego rezultatu:

- Należy tylko naciąć glebę, aby nie uszkodzić korzeni trawy. (⇒ 7.6)
- Wertykulator prowadzić po prostych równoległych pasach.
- Utrzymywać stałą prędkość pracy.
- Przed zmianą kierunku ruchu urządzenia na przeciwny ustawić zespół roboczy w pozycji transportowej. (⇒ 7.5)
- Unikać dłuższego zatrzymywania się w jednym miejscu.

- W przypadku mocnego „sfilcowania” trawnika należy przeprowadzić ponowną wertykulację prostopadle do pasów wykonanych za pierwszym razem.

Po wertykulacji:

- oczyścić trawnik z materiału powstałego podczas wertykulacji,
- nawieźć trawnik i ewentualnie ponownie posiać trawę w miejscach, w których trawa nie wzeszła,
- obficie podleć trawnik.

8.2 Obszar pracy użytkownika



- Ze względów bezpieczeństwa podczas uruchamiania i pracy silnika spalinowego użytkownik powinien zawsze przebywać w obszarze pracy za uchwytem kierującym. Należy zawsze zachowywać bezpieczny odstęp ustalony przez uchwyt kierujący.
- Wertykulator może obsługiwać tylko jedna osoba; osoby postronne powinny przebywać w bezpiecznej odległości od obszaru zagrożenia. (⇒ 4.)

8.3 Zablokowanie się zespołu roboczego

- Natychmiast wyłączyć silnik spalinowy i wyciągnąć nasadkę świecy zapłonowej.
- Następnie sprawdzić urządzenie, a zwłaszcza zespół roboczy, pod kątem uszkodzeń i usunąć przyczynę usterki.

9. Urządzenia zabezpieczające

Urządzenie zostało wyposażone w wiele urządzeń zabezpieczających, gwarantujących bezpieczną obsługę i zabezpieczających je przed nieprawidłowym użytkowaniem.

! Niebezpieczeństwo zranienia!
W przypadku stwierdzenia usterki urządzeń zabezpieczających nie wolno uruchamiać urządzenia. Należy zwrócić się do autoryzowanego dealera firmy STIHL.

9.1 Urządzenia zabezpieczające

Wertykulator jest wyposażony w urządzenia zabezpieczające, które zapobiegają niezamierzonemu zetknięciu się z nożami i wyrzucanym materiałem. Należą do nich: obudowa, osłona wyrzutu trawy i prawidłowo zamontowany uchwyt kierujący.

9.2 Dźwignia hamulca silnika

Wertykulator jest wyposażony w hamulec silnika.

Zwolnienie dźwigni hamulca silnika (10) podczas pracy spowoduje wyłączenie silnika spalinowego.



10. Uruchamianie urządzenia

10.1 Uruchamianie silnika spalinowego



! Niebezpieczeństwo zranienia!
Silnik spalinowy można uruchamiać tylko po ustawieniu zespołu roboczego w pozycji transportowej. Włączając silnik, nigdy nie przechylać wertykulatora.

i Po uruchomieniu silnika spalinowego pracuje on, ze względu na stałe położenie przepustnicy, zawsze z optymalną roboczą prędkością obrotową.

- Sprawdzić poziom oleju silnikowego i paliwa. (⇒ 7.3)
- **1** Przyciągnąć dźwignię hamulca silnika (1) do uchwytu kierującego i przytrzymać.
- **2** Powoli wyciągać linkę rozrusznika (2) aż do wycucia oporu sprężania. Następnie wyciągnąć ją energicznie na długość ramienia. Powoli odprowadzać linkę rozrusznika (2), aby została prawidłowo nawinięta.
- Powtarzać czynność aż do uruchomienia silnika spalinowego.
- Następnie opuścić zespół roboczy do pozycji roboczej i przystąpić do wertykulacji trawnika. (⇒ 7.5)

10.2 Wyłączanie silnika spalinowego



- Ustawić zespół roboczy w pozycji transportowej. (⇒ 7.5)
- Zwolnić dźwignię hamulca silnika (1). Silnik spalinowy i noże wertykulatora zatrzymują się całkowicie po krótkim czasie wybiegu.

11. Konserwacja

11.1 Informacje ogólne

! Niebezpieczeństwo zranienia!
Należy zwrócić szczególną uwagę na wskazówki zamieszczone w rozdziale „Zasady bezpiecznej pracy“ (⇒ 4.).

Coroczna konserwacja w serwisie Autoryzowanego Dealera:

Wertykulator powinien być raz w roku sprawdzany przez serwis Autoryzowanego Dealera. Zaleca się korzystanie z usług serwisu Autoryzowanego Dealera firmy STIHL.

11.2 Czyszczenie urządzenia



Okresy międzyobsługowe: Po każdym użyciu

Staranne obchodzenie się z urządzeniem chroni je przed uszkodzeniem i wydłuża czas jego eksploatacji.

- Ustawić wertykulator na stabilnym, poziomym i równym podłożu.

- Przed przechyleniem urządzenia do położenia umożliwiającego czyszczenie należy zdjąć kosz na trawę (wyposażenie dodatkowe – nie należy do wyposażenia standardowego) i opróżnić zbiornik paliwa.
- **Położenie umożliwiający czyszczenie**
Rozłożyć górną część uchwytu kierującego (1) (⇒ 7.4) i podnieść osłonę wyrzutu (2). Podnieść przednią część wertykulatora, trzymając za uchwyt transportowy (3). Ustawić wertykulator w sposób pokazany na rysunku i położyć górną część uchwytu kierującego na podłożu.
- Urządzenie należy czyścić tylko małą ilością wody, za pomocą szczotki lub szmatki. Osadzone pozostałości należy usunąć za pomocą patyczka. W razie potrzeby użyć specjalnego środka czyszczącego (np. firmy STIHL).
- Nie kierować strumienia wody lub wysokociśnieniowego urządzenia czyszczącego na części silnika spalinowego, pasek klinowy, uszczelki i miejsca łożyskowania.
- Wyczyścić zespół roboczy wertykulatora i żebra chłodzące silnika spalinowego.

11.3 Zespół roboczy



Niebezpieczeństwo zranienia!

Zużyte noże mogą odłamać się i spowodować bardzo poważne obrażenia. Dlatego należy koniecznie wykonać obsługę techniczną w opisany sposób.

Okresy międzyobsługowe: Przed każdym użyciem

- Obrócić wertykulator do pozycji ułatwiającej czyszczenie. (⇒ 11.2)
- Sprawdzić zespół roboczy (składający się z wału nożowego, noży, nakrętek, podkładek i tulei dystansowych) pod kątem zużycia, mocnego osadzenia, rys lub innych uszkodzeń.

Kontrola zużycia:

Noże należy wymienić, gdy gleba nie jest nacinana także przy największej głębokości roboczej (stopień 6). Należy zawsze wymieniać cały komplet noży.

Nie ostrzyć noży!

Naprawę lub wymianę uszkodzonych lub zużytych części należy zlecić w serwisie Autoryzowanego Dealera. Zaleca się korzystanie z usług serwisu Autoryzowanego Dealera firmy STIHL.

11.4 Koła

Łożyska kół są bezobsługowe.

11.5 Silnik spalinowy

Okresy międzyobsługowe:

Zob. Instrukcja obsługi silnika spalinowego.

Wskazówki ogólne:

Należy przestrzegać wskazówek dotyczących obsługi i konserwacji zawartych w załączonej instrukcji obsługi silnika spalinowego.

Szpecially ważne dla długotrwałej eksploatacji są: odpowiedni poziom oleju, regularna wymiana oleju i filtra powietrza.

Zalecane okresy wymiany oleju silnikowego, jak również informacje dotyczące oleju oraz jego wymaganej objętości podano w instrukcji obsługi silnika spalinowego.

Aby zapewnić odpowiednie chłodzenie silnika, żebra chłodzące należy utrzymać w czystości.

11.6 Przechowywanie i przerwa zimowa

- Wertykulator należy przechowywać w suchym, zamkniętym i niezakurzonym pomieszczeniu. Urządzenie należy przechowywać w miejscu niedostępnym dla dzieci.
- Przechowywać tylko sprawny technicznie wertykulator; w razie potrzeby złożyć uchwyt kierujący.
- Wszystkie nakrętki, śruby i wkręty powinny być dobrze dokręcone, wymienić nieczytelne etykiety na urządzeniu z informacjami o zagrożeniu i ostrzeżeniami, sprawdzić całe urządzenie i kosz na trawę (wyposażenie dodatkowe – nie należy do wyposażenia standardowego) pod kątem zużycia lub uszkodzenia. Wymienić zużyte lub uszkodzone części.
- Przed przechowywaniem urządzenia należy usunąć ewentualne usterki.

W przypadku dłuższego przestoju wertykulatora (przerwa zimowa) należy dodatkowo uwzględnić następujące punkty:

- Oczyszczyć dokładnie wszystkie zewnętrzne części urządzenia, zwłaszcza żebra chłodzące.

- Dobrze nasmarować lub naoliwić wszystkie części ruchome.
- Opróżnić zbiornik paliwa i gaźnik (np. podczas pracy silnika bez obciążenia).
- Wykręcić świecę zapłonową i przez otwór świecy włączyć do silnika spalinowego ok. 3 cm³ oleju silnikowego. Wykonać kilka obrotów wałem silnika spalinowego bez świecy zapłonowej.



Niebezpieczeństwo pożaru!

Nasadkę świecy zapłonowej trzymać z dala od otworu świecy zapłonowej (ryzyko zapłonu).

- Wkręcić świecę zapłonową.
- Wymienić olej zgodnie z instrukcją obsługi silnika spalinowego.
- Dobrze przykryć silnik spalinowy i przechowywać urządzenie w zwykłej pozycji (ustawione na 4 kołach) w suchym, pozbawionym kurzu pomieszczeniu.

12. Transport

12.1 Transport



Niebezpieczeństwo zranienia!

Przed transportem należy zwrócić szczególną uwagę na wskazówki zamieszczone w rozdziale „Zasady bezpiecznej pracy”. (⇒ 4.)
Urządzenie wolno przenosić tylko przy pomocy drugiej osoby. Przedtem należy założyć odpowiednią odzież ochronną (obuwie ochronne, mocne rękawice ochronne).
Przed podniesieniem lub transportem zdjąć nasadkę świecy zapłonowej.

Przenoszenie urządzenia:

- Wertykulator zawsze powinny przenosić dwie osoby. Należy zawsze zwracać uwagę na odpowiednią odległość noży od części ciała, a zwłaszcza od stóp i nóg.
Podnosić lub przenosić urządzenie, trzymając za uchwyt transportowy (1) i górną część uchwytu kierującego (2), a przy złożonej górnej części uchwytu kierującego – za dolne części uchwytu (3).

Mocowanie urządzenia:

- Wertykulator i kosz (wyposażenie dodatkowe – nie należy do wyposażenia standardowego) należy zamocować na powierzchni ładunkowej za pomocą odpowiednich elementów mocujących. Transportować tylko urządzenie ustawione na kołach.

- Liny lub pasy zamocować do dolnych części uchwytu kierującego (3), osi przedniej (4) i do poprzecznego elementu obudowy pod osłoną wyrzutu (5).

13. Ograniczanie zużycia i zapobieganie uszkodzeniom

Wskazówki dotyczące konserwacji i pielęgnacji

Wertykulator prowadzony ręcznie, z silnikiem spalinowym (STIHL RL)

Firma STIHL nie ponosi żadnej odpowiedzialności za szkody materialne i osobiste, powstałe w wyniku nieprzestrzegania wskazówek zawartych w niniejszej instrukcji obsługi, w szczególności tych, które dotyczą bezpiecznej pracy, obsługi i konserwacji lub tych, które wystąpią w wyniku zastosowania niewłaściwych akcesoriów lub części zamiennych.

Aby zapobiec uszkodzeniu lub nadmiernemu zużyciu urządzenia STIHL, należy przestrzegać następujących wskazówek.

1. Części zużywające się

Nawet w przypadku właściwej eksploatacji urządzeń STIHL niektóre części ulegają normalnemu zużyciu i powinny być wymieniane w zależności od rodzaju i czasu pracy.

Należą do nich m.in.:

- noże
- pasek klinowy
- kosz (wyposażenie dodatkowe – nie należy do wyposażenia standardowego)

2. Przestrzeganie zaleceń instrukcji obsługi

Urządzenie STIHL należy eksploatować, konserwować i przechowywać w sposób przedstawiony w instrukcji obsługi. Użytkownik odpowiada za wszystkie uszkodzenia wynikające z nieprzestrzegania przepisów bezpieczeństwa oraz wskazówek dotyczących obsługi i konserwacji urządzenia.

Dotyczy to przede wszystkim:

- dokonywania zmian w urządzeniu bez zgody firmy STIHL;
- stosowania niedopuszczonych przez firmę STIHL materiałów eksploatacyjnych (środków smarnych, benzyny i oleju silnikowego – zob. informacje podane przez producenta silnika spalinowego);
- korzystania z narzędzi lub osprzętu, które nie zostały dopuszczone dla danego urządzenia, nie są odpowiednie lub są niskiej jakości;
- niezgodnej z przeznaczeniem eksploatacji urządzenia;
- wykorzystywania urządzenia podczas imprez sportowych lub w zawodach;
- szkód wynikłych z eksploatacji urządzenia z uszkodzonymi częściami.

3. Czynności konserwacyjne

Należy regularnie wykonywać wszystkie czynności podane w rozdziale „Konserwacja“.

Jeżeli użytkownik nie może sam wykonać czynności związanych z konserwacją, powinien zlecić ich wykonanie Dealerowi.

Firma STIHL zaleca, aby prace konserwacyjne oraz naprawy były wykonywane wyłącznie przez autoryzowanego dealera firmy STIHL.

Dla dealerów firmy STIHL organizowane są regularne szkolenia; oferowana jest też informacja techniczna.

W wyniku niewykonania tych czynności mogą powstać uszkodzenia, za które odpowiada użytkownik.

Zalicza się do nich m.in.:

- korozję i inne uszkodzenia wynikłe z niewłaściwego składowania,
- uszkodzenie urządzenia wynikłe z używania części zamiennych niskiej jakości,
- uszkodzenia w następstwie nieterminowo lub niewłaściwie wykonanej konserwacji lub napraw wykonywanych w warsztatach, które nie należą do Dealera.

14. Ochrona środowiska



Materiału powstałego po wertykulacji nie należy wyrzucać do śmieci – należy go kompostować.

Opakowanie, urządzenie i osprzęt zostały wyprodukowane z materiałów będących surowcami wtórnymi, w związku z czym należy je odpowiednio utylizować.

Sortowanie i utylizacja odpadów są korzystne dla środowiska i umożliwiają ponowne wykorzystanie surowców wtórnych. Z tego względu po upływie okresu eksploatacji należy urządzenie przekazać do punktu skupu surowców wtórnych. Niewłaściwa utylizacja może spowodować pogorszenie zdrowia i

zanieczyszczenie środowiska. Należy zwrócić szczególną uwagę na informacje zamieszczone w rozdziale „Utylizacja“.
(⇒ 4.9)

Skontaktować się z firmą zajmującą się recyklingiem lub z Autoryzowanym Dealerem, aby uzyskać informacje na temat prawidłowej utylizacji odpadów.

15. Typowe części zamienne

Zestaw noży:
6290 007 1000

16. Wyposażenie dodatkowe

Kosz **AFK 050**:
6910 700 9600

17. Deklaracja zgodności

17.1 Deklaracja zgodności UE wertykulatora STIHL RL 540.0

STIHL Tirol GmbH
Hans Peter Stihl-Straße 5
6336 Langkampfen
Austria

oświadcza na własną odpowiedzialność, że

- Rodzaj: wertykulator
- Producent: STIHL
- Typ: RL 540.0
- Moc silnika: 2,2 kW
- Nr identyfikacji serii: 6290

spełnia wymagania odnośnych przepisów dyrektyw 2000/14/WE, 2006/42/WE, 2014/30/EU oraz 2011/65/EU i został skonstruowany oraz wyprodukowany zgodnie z obowiązującymi w dniu produkcji wersjami następujących norm: EN 13684 i EN 14982.

W celu ustalenia zmierzonego i gwarantowanego poziomu mocy akustycznej postępowano zgodnie z dyrektywą 2000/14/EC, załącznik V.

- Zmierzony poziom mocy akustycznej: 92,0 dB(A)
- Gwarantowany poziom mocy akustycznej: 94 dB(A)

Dokumentacja techniczna jest przechowywana w firmie STIHL Tirol GmbH.

Rok produkcji i numer maszyny podano na wertykulatorze.

Langkampfen, 02.11.2020 r.

STIHL Tirol GmbH

wz.



Matthias Fleischer, kierownik Działu Badawczo-Rozwojowego

wz.



Sven Zimmermann, kierownik Działu Jakości

18. Dane techniczne

RL 540.0

Nr identyfikacji serii	6290
Silnik, rodzaj konstrukcji	4-suwowy silnik spalinowy
Typ	Kohler HD675
Moc znam. przy znam. prędkości obr.	2,2 - 2800 kW - obr/min
Pojemność skokowa	149 cm ³
Zbiornik paliwa	1,4 l
Urządzenie rozruchowe	rozrusznik linkowy
Urządzenie wertykulujące	14 nieruchomych noży pionowych
Napęd noży wertykulatora	stały
Prędkość obr. silnika	2800 obr/min
Szerokość robocza	38 cm
Głębokość robocza	6 stopni, zakres regulacji 25 mm

Średn. koła przedniego	180 mm
Średn. koła tylnego	180 mm
Długość	131 cm
Szerokość	54 cm
Wysokość	111 cm
Ciężar	33 kg

Emisja hałasu:

Zgodnie z 2000/14/EG / S.I. 2001/1701:

Gwarantowany poziom mocy akustycznej $L_{WA,d}$	94 dB(A)
Niepewność pomiarowa K_{WA}	2 dB(A)

Zgodnie z EN 13684:

Poziom ciśnienia akustycznego na stanowisku pracy L_{pA}	81 dB(A)
Niepewność pomiarowa K_{pA}	3 dB(A)

Wibracje dłoni / ramienia:

Wartość przyspieszenia drgań wg normy EN 12096:

Zmierzona wartość a_{hw}	4,12 m/s ²
Niepewność pomiarowa K_{hw}	2,06 m/s ²

Pomiar zgodnie z EN 20643, EN 13684

18.1 Rozporządzenie REACH

Rozporządzenie REACH wydane przez Wspólnotę Europejską dotyczy rejestracji, oceny i dopuszczania substancji chemicznych.

Informacje dotyczące rozporządzenia REACH (WE) nr 1907/2006 podano na stronie: www.stihl.com/reach.

19. Wykrywanie usterek

✖ ewent. zwrócić się do autoryzowanego dealera firmy STIHL.

📖 zob. Instrukcja obsługi silnika spalinowego.

Usterka:

Silnik spalinowy się nie uruchamia

Możliwa przyczyna:

- Nieprzyciągnięta dźwignia hamulca silnika
- Brak paliwa w zbiorniku; zatknięty przewód paliwa
- Zespół roboczy nie jest w pozycji transportowej
- Zanieczyszczone lub stare paliwo w zbiorniku
- Zanieczyszczony filtr powietrza
- Nasadka świecy zapłonowej zdjęta ze świecy; przewód wysokiego napięcia niewłaściwie zamocowany do nasadki
- Zakopcona lub uszkodzona świeca zapłonowa, niewłaściwy odstęp elektrod

Usunięcie usterki:

- Przyciągnąć dźwignię hamulca silnika do uchwytu kierującego i przytrzymać (⇒ 10.1)
- Dolać paliwa; przeczyścić przewód paliwowy (⇒ 7.3), (☐), (✘)
- Ustawić zespół roboczy w pozycji transportowej (⇒ 7.5)
- Stosować zawsze świeże paliwo dobrej jakości – benzynę bezołowiową; wyczyścić gaźnik (☐), (✘)
- Wyczyścić filtr powietrza (☐), (✘)
- Założyć nasadkę świecy zapłonowej; sprawdzić połączenie między przewodem wysokiego napięcia a nasadką (☐), (✘)
- Wyczyścić lub wymienić świecę zapłonową; wyregulować odstęp między elektrodami (☐), (✘)

Usterka:

Utrudnione uruchamianie silnika spalinowego lub spadek jego mocy

Możliwa przyczyna:

- Zespół roboczy nie jest w pozycji transportowej
- Niedrożna obudowa wertykulatora
- Koszenie przy zbyt dużej głębokości roboczej lub ze zbyt dużą prędkością posuwu.
- Woda w zbiorniku paliwa i w gaźniku;
- niedrożny gaźnik
- Zabrudzony zbiornik paliwa
- Zanieczyszczony filtr powietrza
- Zakopcona świeca zapłonowa

Usunięcie usterki:

- Ustawić zespół roboczy w pozycji transportowej (⇒ 7.5)
- Oczyszczyć obudowę wertykulatora (zdjąć nasadkę świecy zapłonowej!). (⇒ 11.2)
- Ustawić mniejszą głębokość roboczą lub zmniejszyć prędkość przesuwu (⇒ 7.6)
- Opróżnić zbiornik paliwa, oczyścić przewód paliwowy i gaźnik (☐), (✘)
- Wyczyścić zbiornik paliwa (☐), (✘)
- Wyczyścić filtr powietrza (☐), (✘)
- Wyczyścić świecę zapłonową (☐), (✘)

Usterka:

Silnik spalinowy staje się bardzo gorący.

Możliwa przyczyna:

- Zbyt niski poziom oleju w silniku spalinowym.
- Zanieczyszczone żebra chłodzące.

Usunięcie usterki:

- Sprawdzić poziom oleju, w razie potrzeby wymienić olej silnikowy. (⇒ 7.3)
- Wyczyścić żebra chłodzące. (⇒ 11.2)

Usterka:

Mocne drgania podczas pracy

Możliwa przyczyna:

- Uszkodzony zespół roboczy
- Poluzowane mocowanie silnika spalinowego

Usunięcie usterki:

- Sprawdzić noże, wał nożowy, tuleje dystansowe, połączenie śrubowe i łożysko zespołu roboczego, ewentualnie naprawić (⇒ 11.3), (✘)
- Dokręcić śruby mocujące silnik spalinowy (✘)

Usterka:

Niezadowolający rezultat pracy

Możliwa przyczyna:

- Noże nastawione na nadmierną głębokość (miejsca nieporośnięte, duża zawartość trawy w materiale powstającym podczas wertykulacji)
- Noże ustawione zbyt wysoko (zbyt małe usuwanie sfilcowanej trawy)
- Osiągnięta granica zużycia dla noży
- Pasek klinowy uszkodzony, zużyty lub zbyt słabo napięty

Usunięcie usterki:

- Zmniejszyć głębokość roboczą (⇒ 7.6)
- Zwiększyć głębokość roboczą (⇒ 7.6)
- Wymienić noże (⇒ 11.3), (✘)
- Wymienić pasek klinowy (✘)

Usterka:

Noże się nie obracają

Możliwa przyczyna:

- Uszkodzony pasek klinowy
- Uszkodzony zespół roboczy

Usunięcie usterki:

- Wymienić pasek klinowy (✘)
- Naprawić zespół roboczy (⇒ 11.3), (✘)

Usterka:

Nie można podnieść lub opuścić zespołu roboczego

Możliwa przyczyna:

- Ciężno uszkodzone lub odłączone

Usunięcie usterki:

- Wymienić lub naprawić ciężno (✘)
-

Usterka:

Nie można ustawić głębokości roboczej

Możliwa przyczyna:

- Zespół roboczy w pozycji roboczej
- Uszkodzenie pokrętkła lub elementu regulacyjnego

Usunięcie usterki:

- Ustawić zespół roboczy w pozycji transportowej (⇒ 7.5)
- Naprawić pokrętkło lub element regulacyjny (✘)

20. Plan czynności serwisowych

20.1 Potwierdzenie przekazania

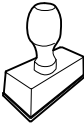
Model: _____
Numer seryjny: <input type="text"/> <input type="text"/> <input type="text"/> <input type="text"/> <input type="text"/> <input type="text"/> <input type="text"/> <input type="text"/> <input type="text"/>
Data: <input type="text"/> <input type="text"/> <input type="text"/> <input type="text"/> <input type="text"/> <input type="text"/>

Następny przegląd
Data: <input type="text"/> <input type="text"/> <input type="text"/> <input type="text"/> <input type="text"/> <input type="text"/>

20.2 Potwierdzenie obsługi serwisowej



Niniejszą instrukcję obsługi należy przekazać autoryzowanemu dealerowi firmy STIHL wykonującemu czynności konserwacyjne.

W wydrukowanych polach Dealer potwierdza wykonanie czynności serwisowych.

 Data wykonania obsługi serwisowej

 Data następnej obsługi serwisowej

Spoštovani kupec,

veseli nas, da ste se odločili za STIHL. Naše izdelke vrhunske kakovosti razvijamo in izdelujemo v skladu s potrebami naših strank. Tako so naši izdelki tudi pri izjemnih obremenitvah zelo zanesljivi.

STIHL je hkrati sinonim za vrhunski servis. Naši pooblaščenji prodajalci nudijo strokovno svetovanje in uvajanje ter obsežno tehnično podporo.

Zahvaljujemo se vam za zaupanje in vam želimo veliko veselja z vašim izdelkom STIHL.



Dr. Nikolas Stihl

POMEMBNO! PREBERITE PRED UPORABO IN SHRANITE.

1. Kazalo

O navodilih za uporabo	234	Začetek uporabe naprave	244
Splošno	234	Zagon motorja z notranjim zgorevanjem	244
Navodila za branje navodil za uporabo	234	Zaustavitev motorja z notranjim zgorevanjem	244
Opis naprave	234	Vzdrževanje	244
Za vašo varnost	234	Splošno	244
Splošno	234	Čiščenje naprave	244
Polnjenje – delo z bencinom	236	Prezračevalna enota z noži	245
Oblačila in oprema	236	Kolesa	245
Transport naprave	236	Motor z notranjim zgorevanjem	245
Pred delom	237	Shranjevanje in zimski premor	245
Med delom	237	Transport	246
Vzdrževanje in popravila	239	Prevoz	246
Skladiščenje pri daljših prekinitvah dela	240	Zmanjšanje obrabe in preprečevanje okvar	246
Odstranjevanje	240	Varovanje okolja	247
Opis simbolov	241	Običajni nadomestni deli	247
Obseg dobave	241	Oprema	247
Priprava naprave na uporabo	241	Izjava o skladnosti	247
Namestitvev krmila	241	Izjava EU o skladnosti za prezračevalnik trave STIHL RL 540.0	247
Namestitvev in odstranitev zagonske vrvice	242	Tehnični podatki	247
Gorivo in motorno olje	242	REACH	248
Zlaganje krmila	242	Iskanje napak	248
Enota za prezračevanje trave	242	Načrt servisiranja	249
Nastavitev delovne globine	243	Potrditev predaje	249
Napotki za delo	243	Potrditev servisa	249
Navodila za prezračevanje trave	243		
Uporabnikovo delovno območje	243		
Ko enota za prezračevanje trave blokira	244		
Varnostna oprema	244		
Zaščitne naprave	244		
Ročaj za zaustavitev motorja	244		

2. O navodilih za uporabo

2.1 Splošno

Ta navodila za uporabo so **prevod proizvajalčevih originalnih navodil** za uporabo v smislu Direktive ES 2006/42/EC.

Podjetje STIHL nenehno izpopolnjuje svojo ponudbo izdelkov, zato si pridržujemo pravico do spremembe obsega dobave glede oblike, tehnologije in opreme.

Na podlagi podatkov in slik, navedenih v tem priročniku, zato ni mogoče uveljavljati nobenih zahtev.

V teh navodilih za uporabo so lahko opisani modeli, ki niso na voljo v vseh državah.

Ta navodila za uporabo so zaščitena z avtorskimi pravicami. Vse pravice so pridržane, zlasti pravica do razmnoževanja, prevajanja in obdelave z elektronskimi sistemi.

2.2 Navodila za branje navodil za uporabo

Slike in besedila opisujejo določene korake uporabe.

Vsi slikovni simboli, ki so nameščeni na napravi, so razloženi v teh navodilih za uporabo.

Smer gledanja:

Smer gledanja pri uporabi »**levo**« in »**desno**« v navodilih za uporabo: Uporabnik stoji za napravo in gleda naprej v smeri vožnje.

Kazalo poglavij:

Na ustrezna poglavja in podpoglavja, v katerih najdete dodatna pojasnila, opozarja puščica. Naslednji primer predstavlja sklic na določeno poglavje: (⇒ 4.)

Oznake odsekov besedila:

Opisana navodila so lahko označena kot v naslednjih primerih.

Koraki pri uporabi, ki zahtevajo poseg uporabnika:

- Vijak (1) odvijte z izvijačem, premaknite ročico (2) ...

Splošna naštevanja:

- Uporaba izdelka na športnih ali tekmovalnih prireditvah

Besedila z dodatnim pomenom:

Razdelki z dodatnim pomenom so označeni z enim izmed spodaj navedenih simbolov in so tako dodatno poudarjeni, da v navodilih bolj izstopajo.



Nevarnost!

Nevarnost nesreč in težkih telesnih poškodb. Določeno ravnanje je nujno ali pa ga je treba opustiti.



Opozorilo!

Nevarnost telesnih poškodb. Določeno vedenje preprečuje možne ali verjetne poškodbe.



Pozor!

Z določenim vedenjem lahko preprečite lahke poškodbe ali gromotno škodo.



Opomba

Informacija za boljšo uporabo naprave in izogibanje morebitni napačni uporabi.

Besedila s povezavo s sliko:

Slike, ki pojasnjujejo uporabo naprave, so na začetku navodil za uporabo.

Ta simbol fotoaparata povezuje slike na straneh s slikami z besedilom v navodilih.



3. Opis naprave



- 1 Zgornji del krmila z nastavitvenimi deli
- 2 Kabelska objemka
- 3 Zagonski bovden
- 4 Vrtljivi ročaj
- 5 Tipska tablica s številko stroja
- 6 Ohišje
- 7 Nosilni ročaj
- 8 Motor z notranjim zgorevanjem
- 9 Izmetalna loputa
- 10 Ročaj za zaustavitev motorja
- 11 Vrtljivi ročaj za delovno globino
- 12 Ročica enote za prezračevanje trave

4. Za vašo varnost

4.1 Splošno



Pri delu z napravo morate obvezno upoštevati te predpise za preprečevanje nesreč.



Pred prvo uporabo naprave pazljivo preberite celotna navodila za uporabo. Navodila za uporabo shranite za poznejšo uporabo.

Upoštevajte navodila za uporabo in vzdrževanje, ki jih lahko najdete v priloženih navodilih za uporabo motorja z notranjim zgorevanjem.

Ti varnostni ukrepi so nujno potrebni za vašo varnost, vendar pa ta seznam ni popoln. Napravo vedno uporabljajte razumno in odgovorno ter upoštevajte, da uporabnik stroja prevzema odgovornost za nezgode, v katerih so udeležene druge osebe ali njihovo imetje.

Seznajte se z upravljalnimi deli in uporabo naprave.

Napravo smejo uporabljati samo osebe, ki so prebrale navodila za uporabo in so seznanjene z uporabo naprave. Pred prvim zagonom mora uporabnik poskrbeti za strokovna in praktična navodila za uporabo. Uporabnika mora o varni uporabi naprave poučiti prodajalec ali druga strokovno usposobljena oseba.

Pri teh navodilih je treba uporabnika posebej opozoriti, da delo z napravo zahteva izjemno pazljivost in koncentracijo.

Tudi če to napravo uporabljate v skladu s predpisi, vseeno obstaja določeno tveganje.



Obstaja smrtna nevarnost zadušitve!

Če se otroci igrajo z embalažo, obstaja nevarnost zadušitve. Otrokom preprečite dostop do embalaže.

Napravo, vključno z vsemi nadgradnjami, smete predati oziroma posoditi samo osebam, ki ta model in ravnanje z njim dobro poznajo. Navodila za uporabo so del naprave in jih morate vedno priložiti.

Napravo je dovoljeno uporabljati samo, če ste spočiti in v dobrem telesnem ter duševnem stanju. Če niste zdravi, se obrnite na zdravnika, da vam pove, ali je delo z napravo mogoče. Po zaužitju alkohola, drog ali zdravil, ki zmanjšujejo odzivnost, je delo z napravo prepovedano.

Zagotovite, da je uporabnik telesno, čutno in duševno sposoben upravljanja ter dela z napravo. Če je uporabnik omejeno telesno, čutno in duševno sposoben za upravljanje ter delo z napravo, lahko z napravo upravlja le pod nadzorom ali po nasvetih odgovorne osebe.

Zagotovite, da je uporabnik polnoleten ali se po državnih zakonskih predpisih usposablja za poklic pod nadzorom.

Predvidena uporaba:

Naprava je namenjena samo prezračevanju trave. Uporaba v druge namene ni dovoljena in je lahko nevarna ali pa poškoduje napravo.

Naprava je zasnovana za zasebno uporabo.

Pozor – nevarnost nesreče!

Da ne bi prišlo do morebitnih telesnih poškodb uporabnika, naprave ni dovoljeno uporabljati za naslednja dela (nepopoln seznam):

- za obrezovanje grmovja, žive meje in grmičevja,
- za rezanje vitičastih rastlin,
- za nego trave na strešnih nasadih in balkonskih koritih,
- za sekljanje in drobljenje odpadkov, nastalih pri obrezovanju drevja ter žive meje,
- za čiščenje pešpoti (sesanje, spihovanje),

- za izravnavanje neravnin v tleh, npr. krtin,
- za prevažanje ostankov zaradi postopka prezračevanja, razen v za to predvideni košari za travo (dodatna oprema, ki ni v obsegu dobave).

Zaradi varnosti so vse spremembe na napravi, razen strokovne namestitve opreme, ki je odobrena s strani družbe STIHL, prepovedane in poleg tega povzročijo prenehanje veljavnosti garancije. Informacije o odobreni dodatni opremi lahko dobite pri pooblaščenem prodajalcu izdelkov STIHL.

Na napravi je še posebej prepovedano izvajati kakršne koli spremembe, ki spremenijo moč ali število obratov elektromotorja oziroma motorja z notranjim zgorevanjem.

Z napravo ne smete prevažati predmetov, živali ali ljudi, posebej otrok.

Pri uporabi na javnih površinah, v parkih, na športnih igriščih, na cestah ter na obdelovalnih in gozdnih območjih bodite še zlasti previdni.



Pozor! Ogrožanje zdravja zaradi tresljajev!

Čezmerna obremenitev zaradi tresljajev lahko škodi krvnemu obtoku in živcem, še zlasti pri ljudeh s težavami v krvnem obtoku. Če nastopijo simptomi, ki bi jih lahko povzročile obremenitve zaradi tresenja, se obrnite na zdravnika. Ti simptomi se pojavijo predvsem v prstih, rokah ali zapestjih in so na primer naslednji (seznam ni popoln):

- izguba občutka,
- bolečine,
- šibkost v mišicah,
- spreminjanje barve kože,

– neprijetni mravljinци.

Med uporabo krmilo držite z obema rokama čvrsto, a ne krčevito, na za to predvidenih mestih.

Delovne čase načrtujte tako, da se izognete večjim obremenitvam v daljšem časovnem obdobju.

Napravo spustite samo v primeru, da stoji na ravni površini in se ne more premakniti.

4.2 Polnjenje – delo z bencinom



Smrtno nevarno!

Bencin je strupen in visoko vnetljiv.

Bencin hranite le v za to predpisanih in preizkušenih posodah (kanister). Pokrov rezervoarja vedno pravilno privijte in zategnite. Iz varnostnih razlogov je treba poškodovana zapirala za rezervoar zamenjati.

Za odstranjevanje ali skladiščenje obratovalnih sredstev, na primer goriva, ne uporabljajte steklenic pijač ali podobnega. Lahko se zgodi, da bi po nesreči drugi (še posebej otroci) iz njih pili.



Bencina ne približujte iskram, odprtemu plamenu, trajnemu plamenu, izvorom toplote ali drugim virom vžiga.

Prepovedano kajenje!

Gorivo dolivajte le na prostem, pri tem pa ne kadite.

Pred dolivanjem bencina motor z notranjim zgorevanjem ustavite in pustite, da se ohladi.

Bencin dolijte pred zagonom motorja z notranjim zgorevanjem. Med delovanjem motorja z notranjim zgorevanjem ali pri vročem stroju ne smete odpirati pokrova posode za gorivo ali dolivati bencina.

Posode za gorivo ne napolnite preveč!

Rezervoarja za gorivo nikoli ne napolnite prek spodnjega roba nastavka za dolivanje goriva, tako da ima gorivo prostor za raztezanje.

Poleg tega upoštevajte navedbe v priloženih navodilih za uporabo motorja z notranjim zgorevanjem.

Če se je bencin razlil, zaženite motor z notranjim zgorevanjem šele, ko ste očistili površino, onesnaženo z bencinom. Ne zaganjajte naprave, dokler bencinski hlapi ne izhlapijo (obrišite do suhega).

Razlito gorivo oziroma olje je treba vedno pobrisati.

Če je bencin prišel v stik z oblačili, jih morate zamenjati.

Naprave z bencinom v rezervoarju nikoli ne shranjujte v zaprtih prostorih. Nastajajoči bencinski hlapi lahko pridejo v stik z odprtim ognjem ali iskrami in se pri tem vnamejo.

Če želite rezervoar izprazniti, morate to storiti na prostem.

4.3 Oblačila in oprema



Med delom imejte vedno obute trdne čevlje z oprijemljivim podplatom. Nikoli ne delajte bosi ali na primer v lahkih sandalnih.



Med delom vedno nosite zaščito sluha in zaščitna očala. Uporabljajte jih od začetka do konca.



Med vzdrževanjem, čiščenjem in prevažanjem naprave vedno nosite robustne rokavice ter spnite in zavarujte dolge lase (z ruto, kapo itd.).

Napravo je dovoljeno uporabljati samo z dolgimi hlačami in tesno priliegajočimi se oblačili.

Nikoli ne nosite ohlapnih oblačil, ki se lahko zataknejo za premične dele (upravljalna ročica), prav tako ne nosite nakita, kravata in šalov.

4.4 Transport naprave

Pri delu uporabljajte zaščitne rokavice (⇒ 4.3), da se ne poškodujete na ostrih robovih in vročih delih naprave.

Naprave ne prevažajte s prižganim motorjem z notranjim zgorevanjem.

Pred transportom

- ugasnite motor z notranjim zgorevanjem,
- enoto za prezračevanje trave postavite v položaj za transport,
- pustite, da se nož izteče in
- izvlecite vtič za svečko.

Napravo prevažajte samo, ko je motor z notranjim zgorevanjem hladen in naprava ne vsebuje goriva.

Upoštevajte težo naprave in po potrebi uporabite ustrezne pripomočke za nakladanje (nakladalne rampe, dvigalne naprave).

Na nakladalni površini zavarujte napravo in z njo povezane dele (npr. košaro za travo) s primerno velikimi sredstvi za pritrjevanje (jermenji, vrvimi itd.).

Pri dvigovanju in prenašanju se izogibajte stiku z noži.

Upoštevajte podatke v poglavju »Prevoz«. Tam je opisano, kako je treba napravo dvigovati oziroma privezovati. (⇒ 12.1)

Pri prevozu naprave upoštevajte veljavne krajevne predpise, zlasti glede varnosti pri natovarjanju in prevozu predmetov na tovornih površinah.

4.5 Pred delom

Zagotoviti morate, da z napravo delajo samo osebe, ki poznajo navodila za uporabo.

Pred prvo uporabo naprave odstranite embalažo in transportna varovala.

Pred zagonom naprave preverite sistem goriva glede tesnosti, zlasti vidne dele, kot so npr. rezervoar, pokrov rezervoarja in priključki cevi. Če odkrijete puščanje ali poškodbo, motorja z notranjim zgorevanjem ne zaženite – **Nevarnost požara!**

Napravo naj pred zagonom usposobi specializirani trgovec.

Upoštevajte lokalne predpise za čase uporabe vrtnih naprav z motorjem z notranjim zgorevanjem.

Naprave ne smete uporabljati na tlakovanih ali prodnatih površinah, saj vas izvržen material lahko poškoduje.

V celoti preverite zemljišče, na katerem boste uporabljali napravo, ter odstranite vse kamne, palice, žice, kosti in vse druge tujke, ki bi jih lahko naprava izvrgla z veliko hitrostjo. Ovire (na primer šture, korenine) lahko v visoki travi hitro spregledate.

Zato pred delom z napravo označite vse tujke (ovire), ki so skriti v travi in jih ne morete odstraniti.

Pred uporabo naprave zamenjajte okvarjene ter obrabljene in poškodovane dele. Nečitljiva ali poškodovana obvestila o nevarnostih in opozorila na napravi morate zamenjati. Nadomestne nalepke in druge nadomestne dele najдете pri pooblaščenem prodajalcu izdelkov STIHL.



Nevarnost telesnih poškodb!

Obrabljeni ali poškodovani deli (npr. topi noži) lahko vplivajo na varnost naprave in privedejo do telesnih poškodb uporabnika.

Napravo lahko uporabljate le v **brezhibnem stanju**. Pred vsakim zagonom zato preverite:

- ali je naprava sestavljena skladno s predpisi;
- ali je enota za prezračevanje trave (gred noža, nož, distančne puše in privitje) v brezhibnem stanju. Še posebej pazite na dobro pritrditev, poškodbe (zareze ali razpoke) in obrabo;
- ali je zaščitna oprema (na primer izmetalna loputa z gumijastimi zavihki, ohišje, krmilo, ročaj za zaustavitev motorja) brezhibna in pravilno deluje;
- ali je košara za travo (dodatna oprema, ki ni v obsegu dobave) nepoškodovana in v celoti nameščena – poškodovane košare za travo ne smete uporabljati.

Po potrebi opravite vsa potrebna dela oziroma poiščite specializiranega trgovca. Podjetje STIHL priporoča pooblaščenega prodajalca izdelkov STIHL.

4.6 Med delom



Druge osebe naj se ne zadržujejo v območju nevarnosti! Nikoli ne delajte, kadar so v območju nevarnosti še živali ali druge osebe, posebej otroci.

Na napravo nameščenih stikalnih in varnostnih naprav ne smete odstraniti ali premestiti. Zlasti ročaja za zaustavitev motorja nikoli ne pritrdite na krmilni drog (npr. s privezovanjem).

Krmilo mora biti vedno pravilno nameščeno in ga ni dovoljeno spreminjati. Naprave nikoli ne uporabljajte z zloženim krmilom.

Nikoli ne pritrjujte predmetov na krmilo (npr. delovne obleke).

Z napravo ne delajte v dežju, med nevihtami in še posebej ne, če obstaja možnost udara strele.

Napravo uporabljajte le pri dnevni svetlobi ali dobri umetni osvetlitvi.

Nevarnost nesreče se pri vlažni podlagi poveča zaradi zmanjšanega oprijema uporabnika.

Delajte posebej previdno, da preprečite zdrs. Če je mogoče, se izogibajte uporabi naprave na vlažnih tleh.

Naprave ne puščajte na dežju.

Izpušni plini:



Obstaja smrtna nevarnost zastrupitve!

V primeru slabosti, glavobola, motenj vida (na primer zmanjšano vidno polje) in sluha, vrtoglavice ali slabše koncentracije takoj prenehajte delati. Ti simptomi so med drugim lahko posledica prevelike koncentracije izpušnih plinov.



Naprava proizvaja strupene pline, takoj ko začne teči motor z notranjim zgorevanjem. Ti plini vsebujejo ogljikov monoksid, strupen plin, ki je brez barve in vonja, pa tudi druge škodljive snovi. Motorja z notranjim zgorevanjem nikoli ne uporabljajte v zaprtih ali slabo prezračenih prostorih.

Zagon:

Napravo zaženite previdno in po navodilih v poglavju »Začetek uporabe naprave« (⇒ 10.1). Upoštevanje teh navodil pri zagonu zmanjšuje nevarnost poškodb.

Nevarnost poškodb!

Če zagona vrstica hitro skoči nazaj, je roka hitreje povlečena k motorju z notranjim zgorevanjem, kot je mogoče spustiti zagono vrstico. Zaradi tega povratnega udarca lahko pride do zlomov kosti, zmečkanin in zvinov.

Pazite, da med zagonom nikoli ne stojite s stopali preblizu nožev.

Pri zagonu naprava ne sme biti nagnjena.

Motorja z notranjim zgorevanjem ne zaženite, če izmetalnega kanala ne pokriva izmetalna loputa oz. košara za travo (dodatna oprema, ki ni v obsegu dobave).

Delo na pobočjih:

Pobočja vedno obdelajte prečno, nikoli vzdolžno.

Če uporabnik pri delu v vzdolžni smeri izgubi nadzor nad napravo, ga naprava za prezračevanje trave lahko povozi.

Še zlasti bodite previdni, ko spreminjate smer vožnje na pobočju.

Vedno pazite na stabilno stojišče in se izogibajte delu na preveč strmih pobočjih.

Zaradi varnostnih razlogov naprave ni dovoljeno uporabljati na pobočjih z naklonom nad 25° (46,6 %). **Nevarnost telesnih poškodb!**

Naklon pobočja 25° ustreza navpičnemu dvigu v višini 46,6 cm na 100 cm vodoravne dolžine.

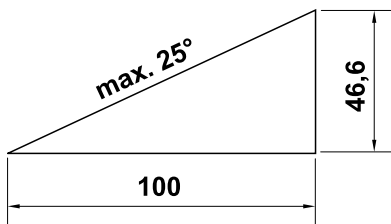

Za zagotovitev zadostnega mazanja motorja z notranjim zgorevanjem je treba pri uporabi naprave na klancih dodatno upoštevati podatke v priloženih navodilih za uporabo motorja z notranjim zgorevanjem.

Uporaba:



Pozor – nevarnost telesnih poškodb!

Rok ali nog nikoli ne približujte vrtečim se delom ali jih postavljajte pod njih. Nikoli se ne dotikajte nožev, ki se vrtijo. Vedno bodite oddaljeni od izmetalne odprtine. Vedno ohranjajte varnostno razdaljo, ki jo določa krmilo.

Enote za prezračevanje trave nikoli ne poskušajte pregledati med delovanjem naprave. Nikoli ne odpirajte izmetalne lopute in/ali ne snemite košare za travo (dodatna oprema, ki ni v obsegu dobave), dokler se noži premikajo. Noži, ki se vrtijo, vas lahko poškodujejo.

Ne naslanjajte se na napravo ter vedno pazite na ravnotežje in stabilno držo.

Napravo vedno vodite korakoma. Pri delu z napravo nikoli ne tecite. Hitro vodenje naprave poveča nevarnost telesnih poškodb zaradi spotikanja, zdrsov itd.

Upoštevajte, da noži med prezračevanjem trave pri globlji nastavitvi oz. pri prehodu čez neravna tla globlje zarežejo v tla. Če so noži nastavljeni prenizko, lahko prezračevalnik trave nehote pospeši, to pa lahko povzroči izgubo nadzora nad napravo.

Pred obračanjem naprave postavite enoto za prezračevanje trave vedno v položaj za transport.

Bodite posebno previdni, ko napravo obračate ali jo vlečete bližje k sebi.

Nevarnost spotikanja!

Predmetom, skritim v ruši (razpršilne naprave, količki, vodni ventili, temelji, električne napeljave itd.), se je treba izogniti. Takih predmetov nikoli ne povozite.

Ko delate v bližini pobočij, nagnjenih tal, odlagališč, jarkov in nasipov, napravo izredno previdno uporabljajte. Še posebej pazite na zadostno oddaljenost od takih nevarnih mest.



Pri izteku vrtenja nožev pazite, saj traja nekaj sekund, preden se povsem umirijo.

Motor z notranjim zgorevanjem izklopite in enoto za prezračevanje trave postavite v položaj za transport,

- preden prezračevalnik trave potisnete na obdelovalno površino oz. ga znova potisnete stran;
- preden prezračevalnik trave potisnete na površino, ki ni poraščena s travo;
- preden morate napravo nagniti za prevoz;
- preden nastavite delovno globino;
- preden odprete izmetalno loputo ali odstranite košaro za travo (dodatna oprema, ki ni v obsegu dobave);
- preden prezračevalnik trave zapustite oziroma ostane naprava nenadzorovana;
- preden dotočite gorivo. Gorivo dolivajte samo, ko je motor z notranjim zgorevanjem ohlajen. **Nevarnost požara!**



Motor z notranjim zgorevanjem izklopite, enoto za prezračevanje trave postavite v položaj za transport in izvlecite vtič za svečko,

- preden zložite krmilo;
- preden napravo dvignete ali nosite.



Izklopite motor z notranjim zgorevanjem, izvlecite vtič za svečko in počakajte, da se noži povsem ustavijo,

- preden začnete preizkušati, čistiti ali opravljati dela na napravi;
- preden sprostite blokirano enoto za prezračevanje trave ali odstranite zamašitve v izmetalnem kanalu;

- če pride do trka z drugim predmetom. Poiščite poškodbe na napravi in poskrbite za potrebna popravila, preden napravo znova zaženete in jo začnete uporabljati;
- če se naprava neobičajno močno tresi. V tem primeru je nujen takojšen pregled.



Nevarnost poškodb zaradi okvarjenih delov!

Močno tresenje praviloma opozarja na motnje.

Naprave še zlasti ne smete uporabljati, če je enota za prezračevanje trave (gred noža, nož, distančne puše in privitje) poškodovana ali upognjena.

Če se naprava neobičajno močno tresi ali je trčila s tujim predmetom, morate pregledati napravo, zlasti enoto za prezračevanje trave (gred noža, nož, distančne puše in privitje), ohišje in izmetalno loputo, in preveriti, ali je prišlo do poškodb ali zrahljanja privitosti delov, ter izvesti potrebna popravila, preden napravo znova zaženete in jo začnete uporabljati. Če nimate potrebnih znanj, se za potrebna popravila vedno obrnite na strokovnjaka. Podjetje STIHL priporoča, da se obrnete na pooblaščenega prodajalca izdelkov STIHL.

4.7 Vzdrževanje in popravila

Pred začetkom čistilnih, namestitvenih, popravilnih in vzdrževalnih del:

- napravo postavite na trdna, ravna tla,
- motor z notranjim zgorevanjem ustavite in pustite, da se ohladi,

- izvlecite vtič za svečko.

Pozor, nevarnost telesnih poškodb!

Vtiča za svečko ne približujte svečki, saj sicer lahko pride do nenamerne iskre vžiga in s tem do požarov ali električnih udarov.

Nenameren stik svečke z vtičem za svečko lahko povzroči neželen zagon motorja z notranjim zgorevanjem.



Nevarnost poškodb!

S potegom zagonske vrvice zavrtite nože. Ob potegu zagonske vrvice vedno pazite na zadostno razdaljo do nožev, zlasti dlani in stopal.

Pustite, da se naprava ohladi, še posebej pred začetkom del na motorju z notranjim zgorevanjem, izpušnem kolenu in dušilcu zvoka. Temperature lahko dosežejo tudi 80 °C ali več. **Nevarnost opeklin!**

Neposreden stik z motornim oljem je lahko nevaren. Poleg tega motornega olja ne smete razliti.

Podjetje STIHL priporoča, da dolivanje motornega olja oziroma menjavo tega prepustite specializiranemu prodajalcu STIHL.

Čiščenje:

Celotno napravo po uporabi skrbno očistite. (⇒ 11.2)

Prilepljene ostanke odstranite z leseno palico. Spodnjo stran naprave očistite s ščetko in vodo.

Nikoli ne uporabite visokotlačnega čistilnika in naprave ne čistite pod tekočo vodo (na primer z vrtno cevjo).

Ne uporabljajte agresivnih čistil. Ta lahko poškodujejo umetne mase in kovine, kar lahko vpliva na varno uporabo vaše naprave STIHL.

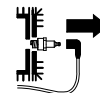

Da se izognete nevarnosti požara, pazite, da na pokrovu motorja, še posebej na odprtinah za hlajenje zraka, hladilnih rebrih in v območju izpuha, ni na primer trave, slame, mahu, listja ali uhajajoče masti.

Vzdrževalna dela:

Izvajate lahko samo vzdrževalna dela, ki so opisana v teh navodilih za uporabo. Vsa druga vzdrževalna dela mora izvesti pooblaščen prodajalec.

Če nimate potrebnih znanj in pripomočkov, se **vedno** obrnite na pooblaščenega prodajalca.

Družba STIHL priporoča, naj vzdrževalna dela in popravila izvajajo samo pooblaščen prodajalci izdelkov STIHL. Pooblaščen prodajalci izdelkov STIHL se redno šolajo in dobivajo tehnične informacije.

Uporabljajte izključno orodje, dodatno opremo ali nadgradno opremo, ki jo je družba STIHL potrdila za to napravo, ali tehnično enake dele, saj v nasprotnem primeru obstaja nevarnost nesreč, pri katerih lahko pride do telesnih poškodb ali škode na napravi. Če imate vprašanja, se obrnite na pooblaščenega prodajalca.

Originalno orodje, dodatna oprema in nadomestni deli STIHL so optimalno prilagojeni na napravo in zahteve uporabnika. Originalne nadomestne dele STIHL boste prepoznali po številki nadomestnega dela STIHL, po napisu STIHL, po potrebi pa tudi po oznaki nadomestnega dela STIHL. Manjši deli imajo lahko tudi samo znak.

Nalepke z opozorili in napotki naj bodo vedno čiste in čitljive. Namesto poškodovane ali izgubljene nalepke si morate pri pooblaščenem prodajalcu izdelkov STIHL priskrbeti nove originalne

napise. Če poškodovani sestavni deli zamenjate z novimi, pazite, da so na novem delu enake nalepke.

Dela na enoti za prezračevanje trave izvajajte samo z debelimi zaščitnimi rokavicami in nadvse pazljivo.

Zaradi varnostnih razlogov morate dovodne sestavne dele za gorivo (cev za gorivo, pipo za gorivo, rezervoar za gorivo, pokrov rezervoarja, priključke itd.) redno pregledovati zaradi morebitnih poškodb in netesnih mest ter po potrebi poskrbeti, da jih zamenja strokovnjak (podjetje STIHL priporoča specializirane trgovce STIHL).

Poskrbite, da so matice, čepi in vijaki čvrsto priviti; tako bo naprava vedno v brezhibnem stanju.

Redno pregledujte celotno napravo in košaro za travo (dodatna oprema, ki ni v obsegu dobave), zlasti pred shranjevanjem naprave (na primer pred zimskim premorom), ter preverite, ali je obrabljena oziroma poškodovana. Obrabljene ali poškodovane dele iz varnostnih razlogov takoj zamenjajte, da bo naprava vedno v brezhibnem stanju.

Poškodovane dušilnike zvoka in zaščitne pločevine zamenjajte. Prezračevalnika trave ne smete uporabljati, če ima poškodovan dušilnik zvoka.

Nikdar ne spreminjajte osnovnih nastavitev motorja z notranjim zgorevanjem in pazite, da število vrtljajev ne preseže dovoljene meje.

Če zaradi vzdrževanja odstranite sestavne dele ali zaščitne naprave, jih nemudoma skladno s predpisi znova namestite.

4.8 Skladiščenje pri daljših prekinitev dela

Motor z notranjim zgorevanjem izklopite in enoto za prezračevanje trave postavite v položaj za transport,

- preden prezračevalnik trave zapustite oziroma ostane naprava nenadzorovana.

Ohlajeno napravo shranjujte v suhem, zaprtem prostoru.

Zavarujte napravo pred dostopom nepooblaščenih oseb (npr. otrok).

Pred skladiščenjem (na primer pred zimo) napravo temeljito očistite.

Napravo shranite v brezhibnem stanju.

Napravo na ravni površini spravite tako, da se ne more nenadzorovano premakniti.

4.9 Odstranjevanje

Zagotovite strokovno odstranitev odslužene naprave in pogonskih sredstev (motornega olja in goriva). Pred odstranitvijo poskrbite, da bo naprava neuporabna. Da bi se izognili nesrečam, pred odstranitvijo poskrbite, da bo motor z notranjim zgorevanjem neuporaben. V ta namen odstranite vžigalni kabel, izpraznite posodo za gorivo in izpuscite motorno olje.

Nevarnost poškodb z enoto za prezračevanje trave!

Tudi odslužene naprave nikoli ne puščajte brez nadzora. Zagotovite, da so naprava in noži shranjeni zunaj dosega otrok.

5. Opis simbolov



Pozor!

Pred začetkom uporabe preberite in upoštevajte navodila za uporabo ter varnostna navodila.



Nevarnost telesnih poškodb!

Druge osebe naj se ne zadržujejo v območju nevarnosti.

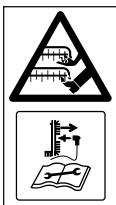

Nevarnost telesnih poškodb!

Previdno, ostra delovna orodja. – Ne porežite si prstov na rokah in nogah. – Noži se po zaustavitvi motorja z notranjim zgorevanjem še nekaj časa vrtijo. – Pred vzdrževalnimi deli izvlcite vtič za svečko.



Nosite zaščito sluha.

Nosite zaščitna očala.



Zaženite motor z notranjim zgorevanjem.

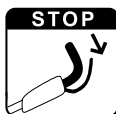

Zaustavite motor z notranjim zgorevanjem.

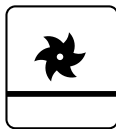

Enota za prežračevanje trave v položaju za transport



Enota za prežračevanje trave je v delovnem položaju

6. Obseg dobave



Posta Opis vka

A	Osnovna naprava	1
B	Ploski okrogli vijak s kablenskim vodilom	2
C	Vrtljivi ročaj	2
D	Kabelska objemka	2
–	Navodila za uporabo	1
–	Navodila za uporabo motorja z notranjim zgorevanjem	1

Kosov

7. Priprava naprave na uporabo



Nevarnost telesnih poškodb!

Upoštevajte varnostna opozorila v poglavju »Za vašo varnost«. (⇒ 4.)

Ko prežračevalnik trave odstranujete iz embalaže, upoštevajte navedbe v poglavju »Transport naprave«. Zelo pomembno je, da nosite rokavice in se izogibate stiku z noži. (⇒ 4.4)

- Za izvedbo vseh opisanih del postavite napravo na ravno in trdno podlago.

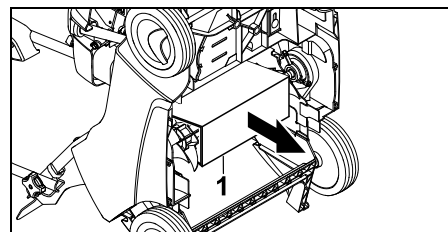

- Odstranite vstavljeno kartonažo (1) s spodnje strani naprave.

7.1 Namestitev krmila



Namestitev zgornjega dela krmila:

- Zgornji del krmila (1) namestite na oba spodnja dela krmila.
- Ploska okrogla vijaka (B) vstavite od znotraj navzven skozi izvrtine in ju privijte z vrtljivima ročajema (C).

- Bovden za zaustavitev motorja (2) na desnem kabelskem vodilu (3) in bovden za enoto za prezračevanje trave (4) na levem kabelskem vodilu (5) vpnite, kot je prikazano.

Nameščanje kabelskih objemk:

- Prvo kabelsko objemko (D) namestite na zgornji del krmila. Razmik med kabelsko objemko in stikalom: **25 - 27 cm**
- Drugo kabelsko objemko (D) namestite na spodnji del krmila.
- Bovden za zaustavitev motorja (2) vstavite v obe kabelski objemki, kot je prikazano. Zaprite spojko (6) in pustite, da se zaskoči.

7.2 Namestitev in odstranitev zagonske vrvice



- Pred namestitvijo in odstranitvijo zagonske vrvice izvlecite vtič svečke iz motorja z notranjim zgorevanjem – nato ga po potrebi znova vstavite.

Namestitev:

- Ročaj za zaustavitev motorja (1) pritisnite h krmilu in ga držite.
- Zagonsko vrvice (2) počasi izvlecite in pridržite. Spustite ročaj za zaustavitev motorja.
- Zagonsko vrvice (2) vpnite v držalo bovdena (3).

Odstranjanje:

- Izvlecite zagonsko vrvice (2) iz držala bovdena (3) in jo počasi vrnite nazaj.

7.3 Gorivo in motorno olje



Preprečite poškodbe naprave!

Pred prvim zagonom je treba v napravo doliti motorno olje. Za dolivanje motornega olja oziroma polnjenje uporabljajte primeren pripomoček za polnjenje (npr. lijak).

Motorno olje:

Ustrezno vrsto in količino motornega olja najdete v navodilih za uporabo motorja z notranjim zgorevanjem.

Redno preverjajte raven polnjenja (glejte navodila za uporabo motorja z notranjim zgorevanjem).

Izogibajte se uporabi s preveliko ali premajhno količino olja.

Pokrov rezervoarja za olje privijte po navodilih pred zagonom motorja z notranjim zgorevanjem.

Gorivo:

Priporočilo: sveže pogonsko gorivo znane blagovne znamke, neosvinčeni bencin.

Podatke o kakovosti goriva (oktansko število) poiščite v navodilih za uporabo motorja z notranjim zgorevanjem.



7.4 Zlaganje krmila



Nevarnost ukleščenja!

Z odvijanjem vrtljivih ročajev (1) se lahko zgornji del krmila zloži. Zato med odvijanjem vrtljivih ročajev z eno roko vedno pridržite zgornji del krmila (2) na najvišjem mestu.

Položaj za transport – če želite med prevozom ali shranjevanjem varčevati s prostorom:

- Snemite zagonsko vrvice. (⇒ 7.2)
- Vrtljiva ročaja (1) odvijte dovolj, da se prosto vrtila, in nato zgornji del krmila (2) poklopite naprej in položite na napravo.



Prosto vrtenje ploskih okroglih vijakov v navojih preprečuje, da bi se vrtljivi ročaji samodejno do konca odvili z vijakov (zaščita pred izgubo).

Delovni položaj – za potiskanje naprave:

- Zgornji del krmila (2) poklopite nazaj in ga z eno roko pridržite.
- Zategnite vrtljive ročaje (1).
- Namestite zagonsko vrvice. (⇒ 7.2)

7.5 Enota za prezračevanje trave

Spušcanje enote za prezračevanje trave v delovni položaj:



Nevarnost poškodb!

Prezračevalnik trave se bo pri spustu vrteče se enote za prezračevanje trave začel premikati naprej.

- Ročico enote za prezračevanje trave (1) potisnite v delovni položaj v smeri puščice, kot je prikazano. Enota za prezračevanje trave se bo spustila na delovno globino. (⇒ 7.6)



Dviganje enote za prezračevanje trave v položaj za transport:



- Ročico enote za prezračevanje trave (1) pomaknite v položaj za transport, da se zaskoči.



7.6 Nastavitev delovne globine



Nastavite lahko šest različnih delovnih globin.

Stopnja 1:
najmanjša delovna globina

Stopnja 6:
največja delovna globina

Nastavitveno območje: **25 mm**.

- **1** Ročico enote za prezračevanje trave (1) pomaknite v položaj za transport, da se zaskoči. (⇒ 7.5)
- **2** Nastavite želeno delovno globino z vrtljivim ročajem (2).

Nasveti:

- Prezračevanje trave vedno začnite pri najmanjši delovni globini (**stopnja 1**). Če rezultat prezračevanja trave ni zadovoljiv, delovno globino postopoma povečujte.
- **Obrabo nožev** lahko izravnate z izbiro večje delovne globine.
- Pri uporabi novih nožev ni priporočljivo izbrati stopenj 5 in 6, ker lahko sicer pri prezračevanju trave poškodujete travne korenine.



Delovna globina je odvisna od obrabe nožev in podlage. Z vrtenjem nožev in zaradi lastne teže prezračevalnik trave pritiska ob travnato površino: Na mehkih tleh zato zareže globlje v tla kot na utrjenih.

8. Napotki za delo

8.1 Navodila za prezračevanje trave

Trava bo zaradi **rednega prezračevanja** manj občutljiva na sušo, vročino in mraz. Če travo letno prezračujete, bo manj občutljiva na bolezni, poleg tega pa boste odstranili tudi utrjena tla in shojene površine (nastale pri igri ali zabavah). – Rezultat bo enakomerno visoka, zelena trava.

Obdobje:

Najboljši čas za vsakoletno prezračevanje trave je zgodaj spomladi.

Če travnato površino obdelate s prezračevalnikom trave več kot enkrat na leto, tega ne počnite sredi poletja ali v drugi polovici jeseni.

Trava potrebuje po prezračevanju nekaj tednov, da se obnovi. Zato je najprimernejši čas za prezračevanje trave spomladi med obdobjem rasti.

Travnate površine z močno podrastjo je treba obdelati dvakrat na leto: prvič spomladi in drugič jeseni.

Priprava travnate površine:

Pred prezračevanjem travo pokosite na višino približno 2 do 3 cm. Nižja kot je trava, lažje jo je prezračevati.

Trava ne sme biti sveže posejana, mokra ali preveč suha.

Nasveti za najboljši delovni rezultat:

- Tla samo razite, da ne poškodujete travnih korenin. (⇒ 7.6)
- Prezračevalnik trave vodite naravnost po vzporednih poteh.
- Ohranjajte enakomerno delovno hitrost.
- Pred obračanjem postavite enoto za prezračevanje trave vedno v položaj za transport. (⇒ 7.5)
- Izogibajte se daljšemu zadrževanju na enem mestu.
- Pri travi z močnim podrastjem ponovite prezračevanje prečno na prve poti.

Po prezračevanju trave:

- S travnate površine očistite vse ostanke zaradi postopka prezračevanja.
- Travo pognojite in morebitna gola mesta znova posejte.
- Travnato površino dobro zalijte.

8.2 Uporabnikovo delovno območje



- Upravlavec mora biti pri zagonu in delujočem motorju z notranjim zgorevanjem zaradi varnosti ves čas obratovanja v delovnem območju za krmilom. Vedno ohranjajte varnostno razdaljo, ki jo določa krmilo.
- Prezračevalnik trave sme upravljati samo ena oseba, ostali pa se morajo zadrževati zunaj nevarnega območja. (⇒ 4.)

8.3 Ko enota za prezračevanje trave blokira

- Motor z notranjim zgorevanjem takoj ugasnite in snemite vtič za svečko.
- Nato preverite, da stroj ni poškodovan (zlasti enota za prezračevanje trave), in odpravite vzrok motnje.

9. Varnostna oprema

Naprava ima varnostno opremo, ki napravi omogoča varno delovanje in jo varuje pred nepooblaščenno uporabo.

-  **Nevarnost telesnih poškodb!** Če na varnostni opremi ugotovite napako, naprave ne smete uporabiti. Obrnite se na pooblaščenega prodajalca. Družba STIHL priporoča pooblaščenega prodajalca izdelkov STIHL.

9.1 Zaščitne naprave

Prezračevalnik trave je opremljen z zaščitnimi napravami, ki preprečujejo nenameren stik z noži in izvrženimi ostanki zaradi postopka prezračevanja. Sem spadajo ohišje, izmetalna loputa in pravilno nameščeno krmilo.

9.2 Ročaj za zaustavitev motorja

Prezračevalnik trave je opremljen z napravo za zaustavitev motorja.

Med obratovanjem se s sprostitvijo ročaja za zaustavitev motorja (10) ustavi motor z notranjim zgorevanjem.



10. Začetek uporabe naprave

10.1 Zagon motorja z notranjim zgorevanjem



-  **Nevarnost poškodb!** Motor z notranjim zgorevanjem zaženite samo, ko je enota za prezračevanje trave v položaju za transport. Prezračevalnika trave za vklop nikoli ne nagnite.

 Motor z notranjim zgorevanjem po zagonu zaradi fiksne nastavitve plina vedno deluje z optimalnimi vrtljaji.

- Preverite količino olja in goriva. (⇒ 7.3)
- **1** Ročaj za zaustavitev motorja (1) pritisnite h krmilu in ga držite.
- **2** Zagonsko vrstico (2) počasi potegnite do kompresijskega upora. Nato jo močno in hitro potegnite za celotno dolžino svoje roke. Zagonsko vrstico (2) počasi vrnite nazaj, tako da jo lahko zaganjalnik znova navije.
- Postopek ponavljajte, dokler motor z notranjim zgorevanjem ne steče.
- Za prezračevanje trave nato enoto za prezračevanje trave spustite v delovni položaj in obdelajte travnato površino. (⇒ 7.5)

10.2 Zaustavitev motorja z notranjim zgorevanjem



- Enoto za prezračevanje trave postavite v položaj za transport. (⇒ 7.5)

- Spustite ročaj za zaustavitev motorja (1). Motor z notranjim zgorevanjem in noži prezračevalnika trave se po krajšem času izteka zaustavijo.

11. Vzdrževanje

11.1 Splošno

-  **Nevarnost telesnih poškodb!** Upoštevajte varnostna opozorila v poglavju »Za vašo varnost« (⇒ 4.).

Letno vzdrževanje, ki ga opravi specializirani trgovec:

Prezračevalnik trave mora enkrat letno preveriti specializirani trgovec. Podjetje STIHL priporoča pooblaščenega prodajalca izdelkov STIHL.

11.2 Čiščenje naprave

Vzdrževalni interval: Po vsaki uporabi



Skrbna nega ščiti napravo pred okvarami in podaljšuje njeno življenjsko dobo.

- Prezračevalnik trave postavite na trdno, vodoravno in ravno podlago.
- Pred dviganjem naprave v položaj za čiščenje odstranite košaro za travo (dodatna oprema – ni v obsegu dobave) in izpraznite rezervoar za gorivo.
- **Položaj za čiščenje:** Zgornji del krmila (1) zložite (⇒ 7.4) in dvignite izmetalno loputo (2). Sprednjo stran prezračevalnika trave privzdignite z nosilnim ročajem (3). Prezračevalnik trave postavite, kot je prikazano, pri čemer naj zgornji del krmila leži na tleh.

- Napravo očistite z malo vode, s ščetko ali krpo. Prilepljene ostanke odstranite z leseno palico. Po potrebi uporabite posebna čistila (npr. posebno čistilo STIHL).
- Curka vode ali visokotlačnega čistilca nikoli ne usmerite v dele motorja z notranjim zgorevanjem, klinasti jermen, tesnila in ležajna mesta.
- Očistite enoto za prezračevanje trave in hladilna rebra motorja z notranjim zgorevanjem.

11.3 Prezračevalna enota z noži



Nevarnost poškodb!

Obrabljeni noži se lahko odlojijo in povzročijo hude telesne poškodbe. Vzdrževanje nožev je zato treba vedno izvajati v skladu z navodili.

Vzdrževalni interval: pred vsako uporabo

- Prezračevalnik trave postavite v položaj za čiščenje. (⇒ 11.2)
- Preverite obrabo, pritrditev, praske in druge morebitne poškodbe enote za prezračevanje trave (sestavljajo jo gred noža, noži, matice, podložke in distančne puše).

Pregled obrabe:

Nože je treba zamenjati, če tal ne razijo niti pri največji delovni globini (stopnja 6). Vse nože je treba zamenjati hkrati.

Nožev nikoli ne brusite!

Okvarjene ali obrabljene dele naj popravi ali zamenja specializirani trgovec. Podjetje STIHL priporoča pooblaščenega prodajalca izdelkov STIHL.

11.4 Kolesa

Ležajev koles ni treba vzdrževati.

11.5 Motor z notranjim zgorevanjem

Vzdrževalni interval:

Glejte navodila za uporabo motorja z notranjim zgorevanjem.

Splošna navodila:

Upoštevajte navodila za uporabo in vzdrževanje iz priloženih navodil za uporabo motorja z notranjim zgorevanjem.

Za dolgo življenjsko dobo sta predvsem pomembna redno vzdrževanje zadostne količine olja in redna zamenjava oljnega ter zračnega filtra.

Priporočene intervale zamenjave olja ter tudi informacije o motornem olju in količini polnjenja olja prav tako najdete v navodilih za uporabo motorja z notranjim zgorevanjem.

Hladilna rebra morajo biti vedno čista, da zagotavljajo zadostno hlajenje motorja z notranjim zgorevanjem.

11.6 Shranjevanje in zimski premor

- Prezračevalnik trave shranjujte v suhem in zaprtem prostoru s čim manj prahu. Zagotovite, da bo naprava shranjena zunaj dosega otrok.
- Prezračevalnik trave shranjujte v brezhibnem stanju in po potrebi poklopite krmilo.

- Trdno privijte vse matice, zatiče in vijake, zamenjajte nečitljiva opozorila o nevarnostih in napotke na napravi, preverite celotno napravo in košaro za travo (dodatna oprema, ni v obsegu dobave), da ni obrabljena ali poškodovana. Obrabljene ali poškodovane dele zamenjajte.

- Morebitne okvare na napravi je treba odpraviti pred skladiščenjem.

Če prezračevalnik trave dalj časa ne obratuje (čez zimo), upoštevajte tudi naslednja navodila:

- Skrbno očistite vse zunanje dele naprave, zlasti hladilna rebra.
- Vse premične dele dobro naoljite oz. namastite.
- Izpraznite posodo za gorivo in uplinjač (npr. porabite gorivo).
- Odstranite svečko in skozi odprtino za svečko napolnite motor z notranjim zgorevanjem s pribl. 3 cm³ motornega olja. Motor z notranjim zgorevanjem nekajkrat zavrtite brez svečke.



Nevarnost požara!

Zaradi nevarnosti vžiga vtiča za svečko ne približujte odprtini za svečko.

- Svečko znova privijte.
- Zamenjavo motornega olja izvedite po navodilih za uporabo motorja z notranjim zgorevanjem.
- Motor z notranjim zgorevanjem dobro pokrijte, napravo pa hranite v običajnem položaju (stoji naj na 4 kolesih) na suhem mestu brez prahu.

12. Transport

12.1 Prevoz



Nevarnost telesnih poškodb!

Pred prevozom upoštevajte poglavje »Za vašo varnost«. (⇒ 4.) Napravo vedno nosite skupaj s pomočnikom. Pri tem vedno nosite primerna zaščitna oblačila (zaščitni čevlji, robustne rokavice). Pred dvigovanjem oziroma prevozom izvlecite vtič za svečko.

Prenašanje naprave:

- Prezračevalnik trave naj vedno nosita dve osebi. Vedno pazite na ustrezno razdaljo med nožem in telesom, še posebej na razdaljo do podplatov in nog. Napravo dvignite oziroma nosite za nosilni ročaj (1) in zgornji del krmila (2) oz., če je zgornji del krmila zložen, za spodnja dela krmila (3).

Pritrjevanje naprave:

- Prezračevalnik trave in košaro za travo (dodatna oprema, ki ni v obsegu dobave) zavarujte z ustreznimi pritrdili na transportni površini. Naprava naj med transportom vedno stoji na kolesih.
- Vrvi oz. trakove pritrdite na spodnje dele krmila (3), sprednjo os (4) in opornik ohišja pod izmetalno loputo (5).

13. Zmanjšanje obrabe in preprečevanje okvar

Pomembni napotki za vzdrževanje in negovanje za skupino izdelkov

Prezračevalnik trave, ročno voden, z motorjem z notranjim zgorevanjem (STIHL RL)

Za telesne poškodbe in materialno škodo, ki je nastala zaradi neupoštevanja navodil za uporabo, še posebej glede varnosti, upravljanja in vzdrževanja, ali zaradi uporabe nedovoljenih dodatnih ali rezervnih delov, družba STIHL ne prevzema nobene odgovornosti.

Obvezno upoštevajte naslednja pomembna navodila za preprečevanje škode in čezmerne obrabe svoje naprave STIHL:

1. Obrabni deli

Nekateri deli naprav STIHL so tudi pri uporabi, ki je skladna s predpisi, podvrženi normalni obrabi ter jih je zato glede na način in čas uporabe treba pravočasno zamenjati.

To so na primer:

- nož,
- klinasti jermen,
- košara za travo (dodatna oprema, ki ni v obsegu dobave).

2. Upoštevanje določil v teh navodilih za uporabo

Uporaba, vzdrževanje in shranjevanje naprave STIHL mora potekati tako skrbno, kot je opisano v teh navodilih za uporabo. Za vso škodo, ki nastane zaradi neupoštevanja varnostnih navodil ter navodil za uporabo in vzdrževanje, je odgovoren uporabnik.

To še zlasti velja za:

- spremembe na izdelku, ki jih podjetje STIHL ni odobrilo.
- uporabo pogonskih sredstev, ki jih ni odobrilo podjetje STIHL (maziva, bencin in motorno olje, glejte podatke proizvajalca motorja z notranjim zgorevanjem).
- uporabo orodja in opreme, ki sta za napravo neustrezna, neprimerna ali slabe kakovosti.
- uporabo izdelka v nasprotju s predpisi.
- uporabo izdelka na športnih ali tekmovalnih prireditvah.
- posledično škodo, nastalo zaradi nadaljnje uporabe izdelka s poškodovanimi deli.

3. Vzdrževalna dela

Redno je treba izvajati vsa v razdelku »Vzdrževanje« navedena dela.

Če uporabnik teh vzdrževalnih del ne more izvajati sam, naj jih izvede pooblaščen prodajalec.

Družba STIHL priporoča, naj vzdrževalna dela in popravila izvajajo samo pooblaščen prodajalci izdelkov STIHL.

Pooblaščen prodajalci izdelkov STIHL se redno šolajo in dobivajo tehnične informacije.

Če dela niso pravilno izvedena, lahko pride do okvar, za katere je odgovoren uporabnik.

V to skupino spadajo med drugim:

- korozijska in druga posledična škoda, nastala zaradi nepravilnega skladiščenja.
- škoda na napravi zaradi uporabe nadomestnih delov slabše kakovosti.

- škoda, ki je nastala zaradi nepravočasnega ali nezadostnega vzdrževanja oziroma zaradi vzdrževalnih del in popravil, ki niso bila opravljena v delavnicah specializiranih trgovcev.

14. Varovanje okolja



Ostanki zaradi postopka prezračevanja ne sodijo v smeti. Treba jih je kompostirati.

Embalaža, naprava in oprema so narejeni iz materialov, ki se lahko reciklirajo, in jih je treba temu primerno odstraniti.

Ločeno, okolju prijazno odlaganje ostankov materiala spodbuja reciklažo vrednih materialov. Zato napravo po izteku življenjske dobe dostavite centru za zbiranje in predelavo surovin. Nepravilno odstranjevanje lahko škoduje zdravju in onesnažuje okolje. Pri odstranjevanju upoštevajte podatke v poglavju »Odstranjevanje«. (⇒ 4.9)

Na centru za recikliranje ali pri svojem pooblaščenem prodajalcu lahko izveste, kako se odpadne snovi strokovno odstrani.

15. Običajni nadomestni deli

Komplet nožev:
6290 007 1000

16. Oprema

Košara za travo **AFK 050**:
6910 700 9600

17. Izjava o skladnosti

17.1 Izjava EU o skladnosti za prezračevalnik trave STIHL RL 540.0

STIHL Tirol GmbH
Hans Peter Stihl-Straße 5
6336 Langkampfen
Avstrija

na lastno odgovornost izjavlja, da naprava

- vrsta: prezračevalnik trave
- znamka: STIHL
- tip: RL 540.0
- moč motorja: 2,2 kW
- serijska oznaka: 6290

izpolnjuje upoštevne določbe Direktiv 2000/14/EC, 2006/42/EC, 2014/30/EU in 2011/65/EU ter da je bila razvita in izdelana skladno z različicami naslednjih standardov, veljavnimi na datum proizvodnje: EN 13684 in EN 14982.

Pri ugotavljanju izmerjene in zagotovljene ravni zvočne moči smo ravnali skladno s Prilogo V k Direktivi 2000/14/EC.

- Izmerjena raven zvočne moči: 92,0 dB(A)
- Zagotovljena raven zvočne moči: 94 dB(A)

Tehnično dokumentacijo hrani podjetje STIHL Tirol GmbH.

Leto izdelave in številka stroja sta navedena na prezračevalniku trave.

Langkampfen, 02. 11. 2020
STIHL Tirol GmbH

Za

Matthias Fleischer, vodja raziskav in razvoja

Za

Sven Zimmermann, vodja kakovosti

18. Tehnični podatki

RL 540.0

Serijska oznaka	6290
Motor, vrsta	4-taktni motor z notranjim zgorevanjem
Tip	Kohler HD675
Nazivna moč pri nazivnem številu vrtljajev	2,2 - 2800 kW - vrt./min
Delovna prostornina	149 ccm
Posoda za gorivo	1,4 l
Zagonska naprava	Zagon z vrvjo
Oprema za prezračevanje trave	14 pritrjenih navpičnih nožev

Pogon nožev prezračevalnika trave	trajen
Število vrtljajev motorja	2800 vrt/min
Delovna širina	38 cm
Delovna globina	6 stopenj, nastavitveno območje 25 mm
Premer sprednjih koles	180 mm
Premer zadnjih koles	180 mm
Dolžina	131 cm
Širina	54 cm
Višina	111 cm
Teža	33 kg

Emisije hrupa:

Po 2000/14/EG / S.I. 2001/1701:

Zagotovljena raven zvočne moči L_{WA}	94 dB(A)
Negotovost K_{WA}	2 dB(A)

Po EN 13684:

Raven zvočnega tlaka na delovnem mestu L_{pA}	81 dB(A)
Negotovost K_{pA}	3 dB(A)

Vibracije dlan-roka:

Navedena karakteristika vibriranja po standardu EN 12096:

Izmerjena vrednost a_{hw}	4,12 m/s^2
Negotovost K_{hw}	2,06 m/s^2

Meritev po EN 20643, EN 13684

18.1 REACH

REACH je uredba ES za registracijo, ocenjevanje in odobritev kemikalij.

Za informacije o izpolnitvi uredbe ES REACH št. 1907/2006 glejte spletno mesto www.stihl.com/reach.

19. Iskanje napak

✘ Po potrebi obiščite pooblaščenega prodajalca; podjetje STIHL priporoča pooblaščenega prodajalca izdelkov STIHL.

📖 Glejte navodila za uporabo motorja z notranjim zgorevanjem.

Motnja:

Motor z notranjim zgorevanjem se ne zažene

Možni vzroki:

- Ročaj za zaustavitev motorja ni aktiviran.
- V rezervoarju ni goriva; dovod goriva je zamašen.
- Enota za prezračevanje trave ni v položaju za transport.
- V rezervoarju je slabo, umazano ali staro gorivo.
- Zračni filter je umazan.
- Vtič za svečko se je snel s svečke; vžigalni kabel na vtiču je slabo pritrjen.
- Svečka je sajasta ali poškodovana; napačen razmik elektrod.

Rešitev:

- Ročaj za zaustavitev motorja pritisnite h krmilu in ga držite (⇒ 10.1)
- Dolijte gorivo; očistite vod za gorivo (⇒ 7.3), (📖), (✘)
- Enoto za prezračevanje trave postavite v položaj za transport (⇒ 7.5).
- Vedno uporabljajte sveže gorivo priznanih blagovnih znamk, neosvinčen bencin; očistite uplinjač (📖), (✘)
- Očistite zračni filter (📖), (✘)

- Namestite vtič za svečko. Preverite povezavo med kablom in vtičakom (📖), (✘)
- Očistite ali zamenjajte vžigalno svečko; nastavite razmik med elektrodama (📖), (✘)

Motnja:

Oteženi zagon ali zmanjšana zmogljivost motorja z notranjim zgorevanjem

Možni vzroki:

- Enota za prezračevanje trave ni v položaju za transport
- Ohišje prezračevalnika trave je zamašeno
- Košnja s preveliko delovno globino oz. s preveliko hitrostjo potiskanja
- V posodi za gorivo in uplinjaču je voda; uplinjač je zamašen
- Rezervoar za gorivo je umazan
- Zračni filter je umazan
- Svečka je sajasta

Rešitev:

- Enoto za prezračevanje trave postavite v položaj za transport (⇒ 7.5)
- Očistite ohišje prezračevalnika trave (izvlecite vtič za svečko!) (⇒ 11.2)
- Nastavite manjšo delovno globino oz. zmanjšajte hitrost potiskanja (⇒ 7.6)
- Izpraznite posodo za gorivo, očistite dovod goriva in uplinjač (📖), (✘)
- Očistite posodo za gorivo (📖), (✘)
- Očistite zračni filter (📖), (✘)
- Očistite vžigalno svečko (📖), (✘)

Motnja:

Motor z notranjim zgorevanjem se zelo segreje.

Možni vzroki:

- Prenizka raven olja v motorju z notranjim zgorevanjem.

- Hladilna rebra so umazana.

Rešitev:

- Preverite raven olja in ga po potrebi zamenjajte. (⇒ 7.3)
- Očistite hladilna rebra. (⇒ 11.2)

Motnja:

Močne vibracije med obratovanjem

Možni vzroki:

- Enota za prezračevanje trave je okvarjena
- Pritrditev motorja z notranjim zgorevanjem je razrahljana

Rešitev:

- Preverite in po potrebi popravite nože, gred nožev, distančne puše, privitje in ležaje enote za prezračevanje trave (⇒ 11.3), (✘).
- Trdno privijte motor z notranjim zgorevanjem (✘)

Motnja:

Slab delovni rezultat.

Možni vzroki:

- Noži so nastavljeni pregloboko (gola mesta, visok delež trave med ostanki zaradi postopka prezračevanja).
- Noži so nastavljeni previsoko (plast odmrlih travnih delcev je slabo odstranjena ali pa sploh ni).
- Noži so dosegli mejo obrabe.
- Klinasti jermen je okvarjen, obrabljen ali premalo napet.

Rešitev:

- Zmanjšajte delovno globino (⇒ 7.6).
- Povečajte delovno globino (⇒ 7.6).
- Zamenjajte nože (⇒ 11.3), (✘).
- Zamenjajte klinasti jermen (✘).

Motnja:

Noži se ne vrtijo.

Možni vzroki:

- Klinasti jermen je okvarjen.
- Enota za prezračevanje trave je okvarjena.

Rešitev:

- Zamenjajte klinasti jermen (✘).
- Popravite enoto za prezračevanje trave (⇒ 11.3), (✘).

Motnja:

Enote za prezračevanje trave ni mogoče dvigniti oz. spustiti.

Možni vzroki:

- Bovden je okvarjen ali snet.

Rešitev:

- Zamenjajte oz. popravite bovden (✘).

Motnja:

Delovne globine ni mogoče nastaviti.

Možni vzroki:

- Enota za prezračevanje trave je v delovnem položaju.
- Vrtljivi ročaj ali nastavitveni element je okvarjen.

Rešitev:

- Enoto za prezračevanje trave postavite v položaj za transport (⇒ 7.5).
- Popravite vrtljivi ročaj oz. nastavitveni element (✘).

20. Načrt servisiranja

20.1 Potrditev predaje

Model:	_____
Serijska številka:	<input type="text"/> <input type="text"/> <input type="text"/> <input type="text"/> <input type="text"/> <input type="text"/> <input type="text"/> <input type="text"/> <input type="text"/> <input type="text"/>
Datum:	<input type="text"/> <input type="text"/> <input type="text"/> <input type="text"/> <input type="text"/> <input type="text"/> <input type="text"/> <input type="text"/> <input type="text"/> <input type="text"/>
	
Naslednji servis	
Datum:	<input type="text"/> <input type="text"/> <input type="text"/> <input type="text"/> <input type="text"/> <input type="text"/> <input type="text"/> <input type="text"/> <input type="text"/> <input type="text"/>

20.2 Potrditev servisa



Pri vzdrževalnih delih ta navodila za uporabo dajte pooblaščenemu prodajalcu izdelkov STIHL.

Ta bo na vnaprej natisnjenih poljih potrdil izvedbo servisnih del.

 Servis izveden dne

 Datum naslednjega servisa

Milá zákazníčka, milý zákazník,

teší nás, že ste sa rozhodli pre výrobok spoločnosti STIHL. Naše výrobky vyvíjame a vyrábame v špičkovej kvalite podľa požiadaviek našich zákazníkov. Tým vznikajú výrobky s vysokou spoľahlivosťou aj pri extrémnom namáhaní.

Spoločnosť STIHL je tiež zárukou kvalitného servisu. Naše špecializované predajne zabezpečujú kompetentné poradenstvo a zaškolenie, ako aj rozsiahlu technickú podporu.

Ďakujeme vám za vašu dôveru a želáme vám veľa radosti s výrobkom spoločnosti STIHL.

Dr. Nikolas Stihl

DÔLEŽITÉ! PRED POUŽITÍM PREČÍTAJTE A USCHOVAJTE.

1. Obsah

O tomto návode na obsluhu	252
Všeobecne	252
Vysvetlivky na čítanie návodu na obsluhu	252
Popis stroja	252
Pre vašu bezpečnosť	253
Všeobecne	253
Dopĺňanie paliva – zaobchádzanie s benzínom	254
Odev a výbava	254
Doprava stroja	254
Pred začiatkom práce	255
Počas práce	256
Údržba a opravy	258
Uskladnenie pri dlhších prevádzkových prestávkach	259
Likvidácia	259
Popis symbolov	259
Rozsah dodávky	260
Príprava stroja na prevádzku	260
Montáž vodiaceho držadla	260
Zavesenie a vyvesenie štartovacieho lanka	260
Palivo a motorový olej	260
Sklopenie vodiaceho držadla	261
Vertikutačná jednotka	261
Nastavenie pracovnej hĺbky	261
Pokyny pre prácu	261
Pokyny pre prevzdušňovanie	261
Pracovný priestor obsluhy	262
Pri zablokovaní vertikutačnej jednotky	262
Bezpečnostné zariadenia	262
Ochranné zariadenia	262
Páka pre zastavenie motora	262
Uvedenie stroja do prevádzky	262
Štartovanie spaľovacieho motora	262
Vypnutie spaľovacieho motora	263
Údržba	263
Všeobecne	263
Čistenie stroja	263
Vertikutačná jednotka	263
Kolesá	263
Spaľovací motor	263
Uskladnenie stroja a zimná prestávka	264
Preprava stroja	264
Transportovanie stroja	264
Opatrenia na minimalizovanie opotrebovania a na zabránenie vzniku škôd	265
Ochrana životného prostredia	265
Bežné náhradné diely	266
Príslušenstvo	266
Prehlásenie o zhode výrobcom	266
Vyhlásenie o zhode výrobcom k prevzdušňovaču STIHL RL 540.0	266
Technické údaje	266
REACH	267
Hľadanie porúch	267
Servisný plán	268
Potvrdenie o prevzatí	268
Potvrdenie o vykonaní servisných prác	268

2. O tomto návode na obsluhu

2.1 Všeobecne

Tento návod na používanie je **preklad pôvodných pokynov** výrobcu v súlade so smernicou ES 2006/42/EC.

Spoločnosť STIHL neustále pracuje na ďalšom vývoji a rozširovaní ponuky svojich výrobkov, preto si vyhradzuje právo na zmeny obsahu dodávok, ktoré sa môžu týkať formy, technického vybavenia a príslušenstva.

Z tohto dôvodu nemožno na základe údajov a obrázkov uvedených v tomto katalógu vzniesť žiadne právne nároky.

V tomto návode na obsluhu sú príp. popísané modely, ktoré nie sú vo vašej krajine dostupné.

Tento návod na obsluhu je chránený autorskými právami. Všetky práva zostávajú vyhradené, a to najmä právo na rozmnožovanie, preklady a úpravy prostredníctvom elektronických systémov.

2.2 Vysvetlivky na čítanie návodu na obsluhu

Obrázky a texty popisujú určité manipulačné kroky.

V návode na obsluhu sú vysvetlené tiež všetky obrázkové symboly umiestnené na stroji.

Smer pohľadu:

Definícia smeru pohľadu v tomto návode na obsluhu pri označení smeru „**vľavo**“ a „**vpravo**“:
Obsluha stroja stojí za strojom a pozerá sa dopredu v smere jazdy.

Odkaz na kapitolu:

Šípka ukazuje na príslušné kapitoly a podkapitoly, v ktorých môžete nájsť ďalšie vysvetlenie. V nasledujúcom príklade je uvedený odkaz na kapitolu: (⇒ 4.)

Označenie jednotlivých textových sekvencií:

Popísané pokyny môžu byť označené ako niektorý z nasledujúcich príkladov.

Manipulačné kroky, ktoré vyžadujú určitý úkon obsluhy:

- Skrutku (1) uvoľnite skrutkovačom, stlačte páku (2) ...

Všeobecný súpis úkonov:

- použitie stroja na športové alebo súťažné akcie

Texty so zvláštnym významom:

Pre zdôraznenie zvláštného významu sú tieto textové úseky v návode na obsluhu označené jedným z nasledujúcich symbolov.



Nebezpečenstvo!

Nebezpečenstvo nehody a ťažkého úrazu osôb. Na tomto mieste sa musia dodržiavať určité predpísané pokyny alebo sa niečo zakazuje.



Varovanie!

Nebezpečenstvo úrazu osôb. Dodržovaním predpísaných pokynov môžete zabrániť možným úrazom.



Pozor!

Dodržiavaním predpísaných pokynov môžete zabrániť nebezpečenstvu vzniku ľahkých úrazov resp. materiálnych škôd.



Upozornenie

Informácia, dôležitá pre lepšie využitie funkcií stroja a pre zabránenie možným chybám obsluhy.

Texty vzťahujúce sa na obrázok:

Obrázky, ktoré vysvetľujú obsluhu stroja, sú uvedené v návode na obsluhu úplne na začiatku.

Symbol fotoaparátu slúži na prepojenie určitého obrázka v obrázkovej časti s príslušným textom v návode na obsluhu.



3. Popis stroja



- 1 Horný diel vodiaceho držadla s ovládacími prvkami
- 2 Príchytka kábla
- 3 Štartovacie lanko
- 4 Krídlová matica
- 5 Výkonový štítok s číslom stroja
- 6 Žacia skriňa
- 7 Držadlo na nosenie
- 8 Spaľovací motor
- 9 Vyhadzovacia klapka
- 10 Páka pre zastavenie motora
- 11 Krídlová matica nastavenia pracovnej hĺbky
- 12 Páka vertikutačnej jednotky

4. Pre vašu bezpečnosť

4.1 Všeobecne



Pri práci so strojom je bezpodmienečne nutné dodržiavať nasledujúce bezpečnostné predpisy.



Pred prvým uvedením stroja do prevádzky je potrebné si pozorne prečítať celý návod na obsluhu. Návod na obsluhu si starostlivo uložte, aby ste ho mohli použiť neskôr.

Dodržiavajte pokyny na obsluhu a údržbu, ktoré sú uvedené v samostatnom návode na obsluhu spaľovacieho motora.

Z hľadiska vašej bezpečnosti je nevyhnutné dodržiavať tieto bezpečnostné opatrenia, ktorých zoznam však nie je úplný. Používajte stroj vždy rozumne a zodpovedne a pamätajte na to, že obsluha stroja zodpovedá za úrazy spôsobené ďalším osobám alebo za poškodenie ich majetku.

Zoznámte sa s ovládacími prvkami a používaním stroja.

Stroj smú obsluhovať len osoby oboznámené s návodom na obsluhu stroja a s jeho ovládaním. Pred prvým uvedením do prevádzky musí používateľ absolvovať odborné a praktické zaškolenie. Predávajúci, prípadne iná odborne vyškolená osoba, by mala používateľovi vysvetliť bezpečné používanie stroja.

Pri tomto školení treba používateľa upozorniť najmä na to, že pri práci so strojom je potrebná maximálna starostlivosť a koncentrácia.

Aj keď tento stroj obsluhujete podľa predpisov, stále zostávajú zostatkové riziká.



Ohrozenie života udusením!

Hrozí riziko udusenia detí hrajúcich sa s obalovým materiálom. Obalový materiál vždy uchovávajte mimo dosahu detí.

Stroj vrátane všetkých prídavných zariadení sa môže zveriť alebo zapožičať len osobám, ktoré boli s týmto modelom a jeho používaním dôkladne oboznámené. Návod na obsluhu je súčasťou stroja a vždy sa musí poskytovať so strojom.

Používajte stroj len oddychnutý a v dobrom telesnom ako i duševnom stave. Ak máte zdravotné problémy, mali by ste sa informovať u svojho lekára, či vám odporúča prácu so strojom. So strojom sa nesmie pracovať po požití alkoholu, drog alebo liekov, ktoré ovplyvňujú reakčnú schopnosť.

Zabezpečte, aby bol používateľ telesne, zmyslovo aj duševne schopný obsluhovať prístroj a pracovať s ním. Ak je používateľ schopný vykonávať tieto činnosti s telesným, zmyslovým alebo duševným obmedzením, môže používateľ pracovať so strojom iba pod dozorom alebo podľa pokynov zodpovednej osoby.

Dbajte na to, aby bol používateľ plnoletý alebo je odborne vzdelávaný pod dohľadom v súlade s národnými predpismi.

Použitie na predpísaný účel:

Stroj je určený iba na prevzdušňovanie trávnikov. Iné použitie nie je dovolené a môže byť nebezpečné, alebo môže zapríčiniť poškodenie stroja.

Stroj je určený len na súkromné použitie.

Pozor – nebezpečenstvo úrazu!

S cieľom zabrániť fyzickému poraneniu používateľa sa stroj nesmie používať napr. na nasledujúce práce (zoznam príkladov nie je úplný):

- úpravu korún krovia, živých plotov a kríkov,
- kosenie popínavých rastlín,
- údržbu trávnikov na strechách a na balkónoch,
- drvenie a rozdrobenie vetvičiek zo stromov či odrezkov konárov kríkov,
- čistenie chodníkov (vysávanie, vyfukovanie),
- vyrovnávanie nerovností pôdy, ako napr. krtincov,
- na prepravovanie zvyškov po prevzdušňovaní, s výnimkou na tento účel určeného zberného koša (príslušenstvo – nie je súčasťou dodávky).

Z bezpečnostných dôvodov je zakázaná akákoľvek úprava stroja okrem odbornej montáže príslušenstva schváleného spoločnosťou STIHL a má za následok stratu nárokov vyplývajúcich zo záruky. Informácie o schválenom príslušenstve vám poskytne špecializovaný predajca výrobcov STIHL.

Zakázané sú najmä akékoľvek zmeny na stroji s cieľom zvýšiť výkon alebo otáčky spaľovacieho motora, resp. elektromotora.

Stroj nie je dovolené použiť na prepravu predmetov, zvierat alebo osôb, zvlášť detí.

Pri používaní na verejných priestranstvách, v parkoch a športoviskách, na uliciach a v poľnohospodárskom a lesnom hospodárstve sa musí pracovať s mimoriadnou opatrnosťou.



Pozor! Zdraviu škodlivé

vibrácie! Nadmerné zaťaženie vibráciami môže mať za následok ohrozenie krvného

obehu alebo nervovej sústavy, zvlášť u osôb s problematickým krvným obehom. Ak sa objavia príznaky, ktoré by mohli byť vyvolané následkom vibrácií, obráťte sa na lekára.

Tieto symptómy, ktoré sa vyskytujú prevažne v prstoch, rukách alebo v zápästí, sú napríklad (zoznam príkladov nie je úplný):

- necitlivosť,
- bolesti,
- svalová slabosť,
- zmeny zafarbenia pokožky,
- nepríjemné mravčenie.

Vodiace držadlo počas prevádzky držte pevne, ale nie kŕčovo, obidvomi rukami na určených miestach.

Pracovné časy plánujte tak, aby ste sa vyhli vyšším zaťaženiám z dôvodu dlhšieho intervalu.

Pustite stroj iba vtedy, len ak stojí na rovnej ploche a nemôže sa sám odvaliť.

4.2 Dopĺňanie paliva – zaobchádzanie s benzínom



Výstraha!

Benzín je jedovatý a vysoko zápalný.

Benzín uskladňujte len v nádobách (kanistroch), ktoré sú na to určené a schválené. Uzávery palivových nádrží je potrebné vždy riadne naskrutkovať a dotiahnuť. Poškodené uzávery je z bezpečnostných dôvodov potrebné vymeniť.

Na likvidáciu alebo uskladňovanie prevádzkových hmôt, ako napr. paliva, nikdy nepoužívajte fľaše na nápoje a pod. Mohlo by sa stať, že sa z toho niekto omylom napije, zvlášť deti.



Benzín skladujte mimo priestorov, kde sa vyskytujú zdroje iskrenia, otvorený oheň, vyhrievacie telesá a iné zápalné zdroje. Fajčenie zakázané!

Palivo dopĺňajte len vonku a pri tom nefajčite.

Pred dopĺňaním paliva vypnite spaľovací motor a nechajte ho vychladnúť.

Benzín doplňte pred naštartovaním spaľovacieho motora. Keď beží spaľovací motor alebo keď je stroj horúci, neotvárajte uzáver palivovej nádrže ani nedopĺňajte benzín.

Neprepĺňajte palivovú nádrž!

Palivovú nádrž nepĺňte až nad dolný okraj plniaceho hrdla, inak nebude mať palivo pri zvýšení teploty dostatok miesta pre zväčšenie objemu.

Dodržiavajte pokyny uvedené v návode na obsluhu spaľovacieho motora.



Ak došlo k pretečeniu benzínu, spaľovací motor možno naštartovať až po vyčistení plôch poliatych benzínom. Kým sa zvyšky benzínu neodparia (dosucha neutrú), vyhnite sa akejkoľvek manipulácii so systémom zapalovania.

Rozliate palivo je potrebné vždy utrieť dosucha.

Benzínom poliaty odev je potrebné vymeniť.

Stroj s benzínom v nádrži nikdy neskladujte v budove. Benzínové výpary môžu prísť do styku s otvoreným ohňom alebo iskrami a môžu sa vznietiť.

Ak je potrebné vyprázdniť nádrž, musí sa to vykonať vonku.

4.3 Odev a výbava



Pri práci používajte vždy pevnú obuv s drsnou podrážkou. Nikdy neppracujte bosí alebo napr. v sandáloch.



Počas práce so strojom používajte vždy chrániče sluchu a ochranné okuliare. Používajte ich počas celej prevádzky stroja.



Počas údržbárskych a čistiacich prác, ako aj pri doprave stroja je navyše potrebné vždy používať pevné rukavice a zviazať a zaistiť dlhé vlasy (pomocou šatky, čiapky a pod.).

Stroj smie uviesť do prevádzky len osoba s dlhými nohavicami a tesne priliehajúcim odevom.

Nenoste voľné šaty, tieto by sa mohli zachytiť o pohybujúce sa diely stroja (ovládacie páky) – to isté platí pre šperky, kravaty a šály.

4.4 Doprava stroja

Aby ste zabránili riziku poranenia na ostrých hranách a popálenia na horúcich častiach stroja, vždy používajte ochranné rukavice(⇒ 4.3).

Stroj nemožno prepravovať s bežiacim spaľovacím motorom.

Pred prepravou stroja

- vypnite spaľovací motor,
- vertikutačnú jednotku nastavte do transportnej polohy,
- počkajte, kým sa nôž úplne zastaví a
- stiahnite koncovku zapalovacej sviečky.

Stroj prepravujte len s vychladnutým spaľovacím motorom a prázdnu palivovou nádržou.

Dbajte na hmotnosť stroja a v prípade potreby použite vhodné nakladacie zariadenia (nakladacie rampy, zdvíhacie zariadenia).

Stroj a príslušenstvo prepravované so strojom (napr. zberný kôš dostupný ako príslušenstvo) vždy riadne zaistíte na ložnej ploche použitím dostatočne dimenzovaných viazacích prostriedkov (laná, upevňovacie popruhy a pod.).

Pri nadvihovaní a nosení stroja dajte pozor, aby ste sa nedostali do kontaktu s nožmi.

Dodržujte pokyny uvedené v kapitole „Preprava stroja“. V kapitole je opísané, ako sa má prístroj nadvihnúť, resp. upevniť. (⇒ 12.1)

Pri preprave stroja dodržujte platné regionálne zákonné predpisy, predovšetkým predpisy o bezpečnosti a zabezpečení nákladu počas transportu a spôsobe prepravy predmetov na ložnej ploche.

4.5 Pred začiatkom práce

Je potrebné zabezpečiť, aby so strojom pracovali len osoby, ktoré sú oboznámené s návodom na použitie.

Pred prvým použitím stroja odstráňte obalový materiál a prepravné poistky.

Pred uvedením stroja do prevádzky skontrolujte tesnosť palivového systému, predovšetkým jeho viditeľných častí (napríklad palivovú nádrž, uzáver palivovej nádrže, hadicové spojky). V prípade zistenej priepustnosti alebo poškodenia neštartujte spaľovací motor – **hrozí nebezpečenstvo požiaru!**

Stroj nechajte pred uvedením do prevádzky opraviť u špecializovaného predajcu.

V súvislosti s prevádzkovou dobou záhradnej techniky so spaľovacím motorom dodržiavajte platné miestne predpisy.

Stroj sa nesmie používať na dláždenom ani štrkovom podklade, na ktorom by mohlo dôjsť k zraneniu v dôsledku odletujúceho materiálu.

Pozemok, na ktorom sa má so strojom pracovať, predtým dôkladne prekontrolujte a odstráňte všetky veľké kamene, konáre, drôty, kosti a všetky ostatné cudzie predmety, ktoré by mohli byť rotujúcim nožom stroja odmrštené. Prekážky (ako napr. pne, korene) môžete vo vysokej tráve ľahko prehliadnuť.

Označte preto pred prácou so strojom všetky cudzie objekty (prekážky) ukryté na ploche trávnik, ktoré sa nedajú odstrániť.

Pred použitím stroja je potrebné vymeniť všetky chybné, ako aj opotrebované a poškodené diely. Nečitateľné alebo poškodené výstražné a bezpečnostné

symboly na stroji sa musia obnoviť. Náhradné nálepky, ako aj všetky ostatné náhradné diely vám poskytnie špecializovaný predajca výrobkov STIHL.



Nebezpečenstvo poranenia!

Opotrebované alebo poškodené diely (napr. tupé nože) môžu negatívne ovplyvniť bezpečnosť prístroja a spôsobiť zranenia používateľa.

Stroj možno používať iba v **bezpečnom prevádzkovom stave**. Pred každým uvedením stroja do prevádzky je preto potrebné skontrolovať:

- či je stroj zmontovaný podľa predpisov,
- či je vertikutačná jednotka (hriadeľ noža, nože, rozperné puzdrá a skrutkové spoje) v bezchybnom stave – skontrolujte predovšetkým správne upevnenie, výskyt poškodení (zárezy alebo praskliny), ako aj opotrebovanie,
- či sú ochranné zariadenia (napr. vyhadzovacia klapka s gumenými chlopňami, žacia skriňa, vodiace držadlo, páka pre zastavenie motora) v bezchybnom stave a fungujú podľa predpisov,
- či je zberný kôš (príslušenstvo – nie je súčasťou dodávky) nepoškodený a úplne namontovaný – poškodený zberný kôš sa nesmie používať.

V prípade potreby vykonajte všetky požadované práce, resp. vyhľadajte špecializovaného predajcu. Spoločnosť STIHL odporúča špecializovaného predajcu výrobkov STIHL.

4.6 Počas práce



Udržujte tretie strany v bezpečnej vzdialenosti! Nikdy nepracujte so strojom, ak sa v blízkosti nachádzajú zvieratá alebo osoby, predovšetkým deti.

Prepínacie a bezpečnostné zariadenia, ktoré sú nainštalované na stroji, sa nesmú odstrániť ani inak vyradiť z činnosti. Najmä páku na zastavenie motora nesmiete nikdy pripraviť k vodiacemu držadlu (napr. priviazaním).

Vodiace držadlo musí byť vždy riadne namontované a nesmie sa meniť. Stroj so sklopeným vodiacim držadlom nepoužívajte.

Na vodiace držadlo nikdy nevesajte žiadne predmety (napr. pracovný odev).

Nepracujte počas dažďa, búrky a zvlášť vtedy, keď hrozí nebezpečenstvo zásahu bleskom.

Pracujte len za denného svetla alebo pri dobrom umelom osvetlení.

Na mokrom podklade sa zvyšuje riziko úrazu v dôsledku zhoršených adhézných podmienok pre stabilný postoj obsluhy. Je potrebné pracovať zvlášť opatrne, aby sa zabránilo pošmyknutiu. Ak je to možné, nepoužívajte stroj na mokrom podklade.

Stroj nenechávajte na daždi.

Výfukové plyny:



Nebezpečenstvo ohrozenia života otrávením!

Pri nevoľnosti, bolestiach hlavy, poruche zraku (napr. pri zmenšení zorného poľa), poruche sluchu, závrate alebo znížení schopnosti koncentrácie prestaňte okamžite pracovať. Tieto príznaky môžu byť okrem iného spôsobené nadmernou koncentráciou výfukových plynov.



Keď sa spaľovací motor uvedie do prevádzky, stroj produkuje jedovaté výfukové plyny. Výfukové plyny obsahujú jedovatý oxid uhoľnatý, bezfarebný plyn bez zápachu, ako aj iné škodlivé látky. Spaľovací motor nikdy neuvádzajte do prevádzky v uzavretých alebo slabo vetraných priestoroch.

Naštartovanie:

Pri štartovaní stroja postupujte opatrne – Postupujte podľa pokynov v kapitole „Uvedenie stroja do prevádzky“ (⇒ 10.1). Štartovanie podľa týchto pokynov znižuje nebezpečenstvo úrazu.

Nebezpečenstvo úrazu!

Pri rýchlom odskočení štartovacieho lanka budú ruka a rameno pritiahnuté k spaľovaciemu motoru skôr, než stihnete štartovacie lanko pustiť. Týmto spätným rázom môže dôjsť k zlomeninám, pomliaždeninám a vytknutiam.

Pri spúšťaní vždy dbajte na dostatočnú vzdialenosť nôh od nožov.

Pri štartovaní motora sa stroj nesmie nakláňať.

Ak vyhadzovací kanál nie je zakrytý vyhadzovacou klapkou, resp. zberným košom (príslušenstvo – nie je súčasťou dodávky), neštartujte spaľovací motor.

Práce na svahu:

Svahy upravujte vždy v priečnom smere, nikdy nie pozdĺžne.

Ak používateľ pri prácach v pozdĺžnom smere stratí kontrolu nad strojom, mohol by sa naňho navyše prevrátiť zapnutý prevzdušňovač.

Zvlášť opatrne pracujte pri zmene smeru jazdy na svahu.

Dbajte vždy na dobré postavenie na svahu a vyvarujte sa práci so strojom na príliš strmých svahoch.

Z bezpečnostných dôvodov sa stroj nesmie používať na svahoch so stúpaním nad 25° (46,6 %). **Nebezpečenstvo úrazu!**

Sklon svahu 25° zodpovedá vertikálnemu prevýšeniu o hodnotu 46,6 cm pri 100 cm horizontálnej vzdialenosti.

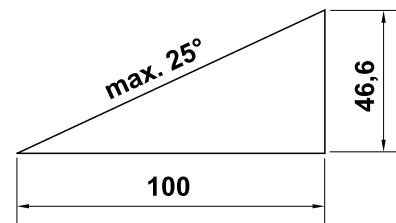

Ak chcete zaistiť dostatočné mazanie spaľovacieho motora, dodržiavajte pri používaní stroja na svahoch dodatočné pokyny uvedené v priloženom návode na obsluhu spaľovacieho motora.

Práca:



Pozor – nebezpečenstvo úrazu!

Nohy ani ruky nikdy nevkładajte

do priestoru rotujúcich nástrojov. Nikdy sa nedotýkajte rotujúcich nožov. Zdržujte sa vždy v dostatočnej vzdialenosti od vyhadzovacieho otvoru. Vždy dodržujte bezpečný odstup, ktorý je daný vodiacim držadlom stroja.

V žiadnom prípade sa nepokúšajte kontrolovať vertikutačnú jednotku, kým je stroj v prevádzke. Pokým sa otáčajú nože, nikdy neotvárajte vyhadzovaciu klapku ani nevyberajte zberný kôš (príslušenstvo – nie je súčasťou dodávky). Otáčajúce sa nože môžu spôsobiť poranenia.

Nikdy sa nenakláňajte cez stroj a vždy dbajte na dobrú rovnováhu a pevnú polohu pri státi.

Stroj vedte len krokom – pri práci so strojom nikdy nebežte. Pri rýchlom vedení stroja sa môže používateľ ľahko potknúť alebo pošmyknúť, čím sa zvyšuje nebezpečenstvo úrazu.

Upozorňujeme, že sa nože nastavené pri prevzdušňovaní na väčšiu hĺbku, resp. pri prechode cez nerovnosti pôdy dostanú do väčšieho záberu. V tomto prípade sa môže stať, že sa pojazd prevzdušňovača náhle zrýchli, čo môže mať za následok stratu kontroly nad strojom.

Pred otočením stroja nastavte vertikutačnú jednotku vždy do transportnej polohy.

Zvlášť opatrne postupujte pri otáčaní alebo priťahovaní stroja k sebe.

Nebezpečenstvo potknutia!

Všetky objekty (drenážne potrubia na postrekovanie trávnikov, kolíky, vodné ventily, základy, elektrické vedenia a pod.) zapustené medzi koreňky pokoseného trávnikov sa musia obchádzať. Nikdy nejazdíte cez takéto predmety.

Ak pracujete v blízkosti svahov, zrázov, priekop alebo násypov, pri používaní stroja postupujte s mimoriadnou opatnosťou. Dbajte predovšetkým na dostatočnú vzdialenosť od týchto nebezpečných miest.



Upozorňujeme, že po vypnutí motora trvá ešte niekoľko sekúnd, kým sa nože úplne zastavia.

Vypnite spaľovací motor a vertikutačnú jednotku nastavte do transportnej polohy

- pred tým, ako posuniete prevzdušňovač na plochu na spracovanie, príp. ho znovu odsuniete,
- pred presunutím prevzdušňovača na plochu mimo trávnikov,
- pred tým, ako sa musí stroj pri preprave naklopiť,
- pred nastavením pracovnej hĺbky,
- pred otvorením vyhadzovacej klapky alebo odstránením zberného koša (príslušenstvo – nie je súčasťou dodávky),
- predtým, ako sa vzdialite od prevzdušňovača, resp. ak stroj zostane bez dozoru,
- pred doplnením paliva. Palivo dopĺňajte až po vychladnutí spaľovacieho motora. **Nebezpečenstvo požiaru!**



Vypnite spaľovací motor, vertikutačnú jednotku nastavte do transportnej polohy a snímte koncovku zapalovacej sviečky

- pred sklopením vodiaceho držadla,
- pred nadvihnutím alebo prenášaním stroja.

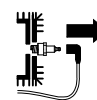

Vypnite spaľovací motor, koncovku zapalovacej sviečky odpojte od sieťovej zásuvky a uistite sa, že sa nože úplne zastavili,

- pred tým, než budete stroj kontrolovať, čistiť alebo na ňom niečo opravovať,
- pred uvoľňovaním zablokovanej vertikutačnej jednotky alebo pred čistením upchatého vyhadzovacieho kanála,
- ak došlo ku kolízii s cudzím predmetom. Zistíte poškodenia na stroji a pred opätovným spustením a používaním stroja vykonajte potrebné opravy,
- ak stroj nezvyčajne vibruje. V takomto prípade je nutné vykonať dôkladnú kontrolu.



Nebezpečenstvo úrazu následkom poškodených dielov stroja!

Silné vibrácie sú zvyčajne prejavom nejakej poruchy. Stroj sa nesmie uviesť do prevádzky najmä s poškodenou alebo deformovanou vertikutačnou jednotkou (hriadeľ noža, nože, rozperné puzdrá a skrutkové spoje).

Pri nezvyčajných vibráciách, resp. kolízii stroja s cudzím predmetom skontrolujte stroj, predovšetkým vertikutačnú jednotku (hriadeľ noža, nože, rozperné puzdrá a skrutkové spoje), žaciu skriňu a vyhadzovaciu klapku, či nie sú poškodené, či neobsahujú uvoľnené diely, a pred opätovným zapnutím stroja a začatím prác vykonajte potrebné opravy. V prípade nedostatku odborných vedomostí sa obráťte na odborníka, ktorý vykoná

potrebné opravy (spoločnosť STIHL odporúča špecializovaného predajcu výrobkov STIHL).

4.7 Údržba a opravy

Pred začiatkom čistiacich-, prestavovacích-, opravárskych- a údržbárskych prác:

- stroj postavte na pevný rovný podklad,
- vypnite spaľovací motor a nechajte ho vychladnúť,
- stiahnite koncovku zapaľovacej sviečky.



Pozor – nebezpečenstvo úrazu!

Koncovku zapaľovacej sviečky udržiavajte ďalej od zapaľovacej sviečky; náhodná zapaľovacia iskra môže spôsobiť požiar alebo zásah elektrickým prúdom. Náhodný kontakt zapaľovacej sviečky s koncovkou zapaľovacej sviečky môže spôsobiť nechcené spustenie zapaľovacieho motora.



Nebezpečenstvo úrazu!

Potiahnutím štartovacieho lanka sa nože uvedú do otáčavého pohybu. Keď potiahnete štartovacie lanko, vždy dodržujte dostatočnú vzdialenosť od nožov, predovšetkým od rúk a chodidiel.

Pred prácami v priestore spaľovacieho motora, výfukového potrubia a tlmiča výfuku nechajte stroj vychladnúť. Motor môže dosiahnuť teplotu až 80 °C a vyššiu.

Nebezpečenstvo úrazu popálením!

Priamy kontakt s motorovým olejom môže byť nebezpečný, okrem toho sa motorový olej nesmie rozliať.

Spoločnosť STIHL odporúča, aby sa plnenie, resp. výmena motorového oleja

prenechala pracovníkom špecializovaného predajcu výrobkov značky STIHL.

Čistenie:

Po každom pracovnom použití sa musí celý stroj dôkladne vyčistiť. (⇒ 11.2)

Usadené zvyšky uvoľnite kúskom dreva. Spodnú časť stroja očistite kefou a vodou.

Pre čistenie stroja nikdy nepoužívajte vysokotlakové čistiace zariadenia alebo prúd vody (napr. ostriekanie záhradnou hadicou).

Nepoužívajte žiadne agresívne čistiace prostriedky. Tieto čistiace prostriedky by mohli poškodiť plastové a kovové diely, a tým negatívne ovplyvniť bezpečnú prevádzku vášho stroja od spoločnosti STIHL.

Aby sa zabránilo nebezpečenstvu vzniku požiaru, udržiajte priestor v oblasti chladiacich otvorov, rebier a oblasti výfuku bez zvyškov napr. trávy, slamy, machu, lístia alebo vytečeného maziva.

Údržbárske práce:

Je možné vykonávať len tie údržbárske práce, ktoré sú popísané v návode na použitie, všetky ďalšie práce je potrebné nechať vykonať špecializovaným predajcom.

Ak nemáte potrebné odborné vedomosti a pomôcky, obráťte sa **vždy** na odborného predajcu.

Spoločnosť STIHL odporúča nechať vykonávať všetky údržbárske práce a opravy len u špecializovaného predajcu STIHL.

Odborní predajcovia STIHL budú pravidelne ponúkať školenia a poskytovať technické informácie.

Používajte len náradie, príslušenstvo alebo prídavné zariadenia, ktoré sú pre tento stroj schválené firmou STIHL alebo sú technicky rovnocenné, ináč môže vzniknúť nebezpečenstvo poranenia osôb alebo poškodenia stroja. V prípade otázok sa obráťte na špecializovaného predajcu.

Vlastnosti originálneho náradia, príslušenstva a náhradných dielov STIHL sú optimálne zladené so strojom a so všetkými požiadavkami užívateľa. Originálne náhradné diely STIHL môžete poznať podľa objednávacieho čísla náhradných dielov STIHL, podľa nápisu STIHL a prípadne podľa značky, označujúcej náhradné diely STIHL. Na malých dieloch môže byť toto označenie aj samostatne.

Samolepiace informačné a výstražné symboly na stroji udržiavajte vždy čisté a čitateľné. Poškodené alebo stratené nálepky vymeňte za nové originálne. Tieto nálepky Vám vymení Váš špecializovaný predajca STIHL. Pri výmene určitého dielu za nový dbajte na to, aby bol tento nový diel opatrený tou istou nálepkou.

Práce na vertikutačnej jednotke vykonávajte len v hrubých pracovných rukaviciach a s najväčšou opatnosťou.

Z bezpečnostných dôvodov pravidelne kontrolujte tesnosť všetkých dielov palivového systému (palivového potrubia, palivového ventilu, palivovej nádrže, uzáveru nádrže, prípojok atď.) a v prípade potreby vymeňte (spoločnosť STIHL odporúča špecializovaného predajcu výrobkov značky STIHL).

Pravidelne kontrolujte pevné dotiahnutie všetkých matíc, čapov a skrutiek. Zaisťte tak vždy bezpečnú prevádzkyschopnosť stroja.

Pravidelne kontrolujte opotrebovanie a poškodenie celého stroja a zberného koša (príslušenstvo – nie je súčasťou dodávky), predovšetkým pred uskladnením stroja na dlhšiu dobu (ako napr. pred zimnou prestávkou). Opotrebované alebo poškodené diely stroja z bezpečnostných dôvodov včas vymeňte. Tým zaistíte, aby bol stroj vždy v bezpečnom prevádzkyschopnom stave.

Poškodené tlmiče výfuku a ochranné plechy výfuku nechajte včas vymeniť. Prevzdušňovač s poškodeným tlmičom výfuku sa nesmie používať.

Nikdy nemeňte základné nastavenie spaľovacieho motora a nepretáčajte ho.

Pokiaľ musel byť na účely údržby stroja demontovaný niektorý diel alebo niektoré ochranné zariadenie, musia sa tieto diely neodkladne a podľa predpisu namontovať späť.

4.8 Uskladnenie pri dlhších prevádzkových prestávkach

Vypnite spaľovací motor a vertikutačnú jednotku nastavte do transportnej polohy

- predtým, ako sa vzdialite od prevzdušňovača, resp. ak stroj zostane bez dozoru.

Vychladnutý stroj uskladnite v suchej a uzavretej miestnosti.

Ubezpečte sa, že stroj je chránený pred nedovoleným použitím (napr. deťmi).

Stroj pred uskladnením (napr. na zimnú prestávku) dôkladne očistite.

Stroj skladujte v riadnom prevádzkovom stave.

Uchovávajte stroj na rovnej ploche tak, aby sa nemohol neúmyselne odvaliť.

4.9 Likvidácia

Zabezpečte, aby boli použité a nepotrebný stroj a prevádzkové hmoty (motorový olej a palivo) odovzdané do špecializovanej zberne pre ekologickú likvidáciu odpadu. Stroj pred likvidáciou zneškodnite tak, aby bol nepoužiteľný. Aby ste predišli nehodám, zneškodnite spaľovací motor pred likvidáciou tak, aby bol nepoužiteľný. Preto odstráňte kábel zapaľovania, vyprázdňte palivovú nádrž a vypustite motorový olej.

Nebezpečenstvo poranenia vertikutačnou jednotkou!

Nikdy nenechávajte bez dozoru stroj, ktorý je vyradený z prevádzky. Zaistite, aby bol stroj a nôž uskladnený mimo dosahu detí.

5. Popis symbolov



Pozor!

Pred uvedením stroja do prevádzky si dôkladne prečítajte návod na obsluhu a bezpečnostné pokyny a postupujte v súlade s nimi.



Nebezpečenstvo úrazu!

Dbajte na to, aby sa v pracovnej oblasti nezdržiavali osoby.

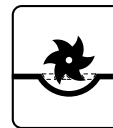
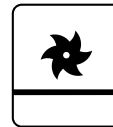
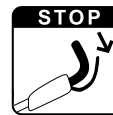

Nebezpečenstvo poranenia!

Pozor, ostré pracovné náradie. – Neporežte si prsty na rukách a nohách. – Po vypnutí spaľovacieho motora sa nôž ešte niekoľko sekúnd otáča pôsobením zotrvačnosti. – Pred údržbárskymi prácami na stroji stiahnite koncovku zapaľovacej sviečky.

Používajte chrániče sluchu.

Noste ochranné okuliare.

Naštartujte spaľovací motor.

Vypnite spaľovací motor.

Vertikutačná jednotka v prepravnej polohe

Vertikutačná jednotka v pracovnej polohe

6. Rozsah dodávky



Ozn.	Názov	ks
A	Základný stroj	1
B	Skrutka s plochou zaoblenou hlavou s vedením kábla	2
C	Krídlová matica	2
D	Príchytká kábla	2
–	Návod na obsluhu	1
–	Návod na obsluhu spaľovacieho motora	1

7. Príprava stroja na prevádzku



Nebezpečenstvo úrazu!

Dodržiavajte bezpečnostné pokyny uvedené v kapitole „Pre vašu bezpečnosť“. (⇒ 4.)

Pri vyberaní prevzdušňovača z obalu dodržiavajte pokyny uvedené v kapitole „Doprava stroja“. Predovšetkým používajte rukavice a nedotýkajte sa nožov. (⇒ 4.4)

- Na vykonanie všetkých opísaných prác umiestnite stroj na rovnú a pevnú plochu.

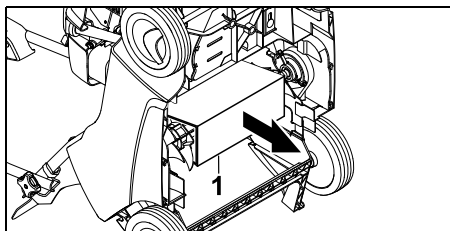

- Odstráňte nasunutú kartonáž (1) na spodnej strane stroja.

7.1 Montáž vodiaceho držadla



Montáž horného dielu vodiaceho držadla:

- Horný diel vodiaceho držadla (1) nasadíte na oba spodné diely držadla.
- Skrutky s plochou zaoblenou hlavou s vedením kábla (B) zasuňte do otvorov zvnútra smerom von a pevne ich dotiahnite prostredníctvom krídlových matic (C).
- Podľa znázornenia na obrázku prevlečte lanko na zastavenie motora (2) cez pravé vedenie kábla (3) a lanko vertikálnej jednotky (4) cez ľavé vedenie kábla (5).

Montáž príchytiel kábla:

- Namontujte prvú príchytku kábla (D) na horný diel vodiaceho držadla. Vzďialenosť medzi príchytkou kábla a spínačom: **25 - 27 cm**
- Druhú príchytku kábla (D) namontujte na spodný diel vodiaceho držadla.
- Podľa znázornenia na obrázku založte lanko na zastavenie motora (2) do oboch príchytiel. Zatvorte a zaistite západku (6).

7.2 Zavesenie a vyvesenie štartovacieho lanka



- Pred zavesením a vyvesením štartovacieho lanka snímte koncovku zapalovacej sviečky zo spaľovacieho motora – potom podľa potreby opäť nasadte.

Zavesenie:

- Páku na zastavenie motora (1) pritlačte k držadlu a podržte.
- Pomaly vytiahnite a podržte štartovacie lanko (2). Uvoľnite páku na zastavenie motora.
- Štartovacie lanko (2) zaveste na držiak lanka (3).

Zvesenie:

- Štartovacie lanko (2) vyveste z držiaka lanka (3) a pomaly zasuňte späť.

7.3 Palivo a motorový olej



Zabráňte poškodeniu stroja!

Pred prvým naštartovaním stroja musíte naplniť motorový olej. Na plnenie motorového oleja, resp. pri tankovaní použite vhodnú pomôcku (napr. lievik).

Motorový olej:

Informácie o predpísanom druhu motorového oleja a kapacite oleja získate v návode na obsluhu spaľovacieho motora.

Pravidelne kontrolujte stav naplnenia (prečítajte si návod na obsluhu spaľovacieho motora).

Dbajte na to, aby výška hladiny oleja nebola príliš vysoká ani príliš nízka. Pred uvedením spaľovacieho motora do prevádzky poriadne zaskrutkujte uzáver olejovej nádrže.

Palivo:

Odporúčanie:

Čerstvé značkové palivá,
Bezolovnatý benzín.

Údaje o kvalite paliva (oktánové číslo) získate v návode na obsluhu spaľovacieho motora.



7.4 Sklopenie vodiaceho držadla



Nebezpečenstvo úrazu privretím!

Uvoľnením krídlových matíc (1) je možné sklopiť horný diel vodiaceho držadla. Preto pri uvoľňovaní krídlových matíc jednou rukou uchopíte horný diel vodiaceho držadla (2) na najvyššom mieste.

Poloha pre prepravu – na priestorovo úspornú prepravu a uskladnenie stroja:

- Vyveste štartovacie lanko. (⇒ 7.2)
- Krídlové matice (1) vyskrutkujte tak, aby sa mohli voľne otáčať?, a horný diel vodiaceho držadla (2) preklopte dopredu a oprite ho o stroj.



Odľahčovacie zápichy v závitoch skrutiek s plochou zaoblenou hlavou zabraňujú samovoľnému úplnému vyskrutkovaniu krídlových matíc (zaistenie proti strateniu krídlových matíc).

Pracovná pozícia – na tlačenie stroja:

- Horný diel vodiaceho držadla (2) vyklopte smerom dozadu a podržte jednou rukou.
- Pevne dotiahnite krídlové matice (1).
- Zaveste štartovacie lanko. (⇒ 7.2)

7.5 Vertikutačná jednotka

Spustenie vertikutačnej jednotky do pracovnej polohy:



Nebezpečenstvo úrazu!

Pri spustení otáčajúcej sa vertikutačnej jednotky do pracovnej polohy sa prevzdušňovač rozbehne smerom dopredu.

- Páku vertikutačnej jednotky (1) posuňte v smere šípky do pracovnej polohy podľa znázornenia na obrázku. Vertikutačná jednotka sa spustí nadol do nastavenej pracovnej hĺbky. (⇒ 7.6)



Zdvihnutie vertikutačnej jednotky do transportnej polohy:



- Nastavte vertikutačnú jednotku (1) do transportnej polohy a nechajte ju zaistiť.



7.6 Nastavenie pracovnej hĺbky



Nastaviť je možné až **šesť** rôznych pracovných hĺbok.

Úroveň 1:

najmenšia pracovná hĺbka

Úroveň 6:

najväčšia pracovná hĺbka

Rozsah nastavenia: **25 mm**.

- **1** Nastavte vertikutačnú jednotku (1) do transportnej polohy a nechajte ju zaistiť. (⇒ 7.5)
- **2** Krídlovou maticou na nastavenie pracovnej hĺbky (2) nastavte požadovanú pracovnú hĺbku.

Upozornenia:

- Vertikutačné práce začínajte vždy s najmenšou pracovnou hĺbkou (**úroveň 1**). Pokiaľ nie sú pracovné výsledky uspokojivé, pracovnú hĺbku postupne zväčšujte.
- **Opotrebovanie nožov** je možné zmierniť nastavením väčšej pracovnej hĺbky.

- Ak sú rezné nože nové, stupne 5 a 6 by sa nemali používať, pretože pri prevzdušňovaní sa môžu poškodiť korenky trávy.



Pracovná hĺbka je závislá od opotrebovania nožov a tvrdosti pôdy. Prevzdušňovač je tlačný na plochu trávniku vlastnou hmotnosťou a pôsobením rotujúceho rezného nástroja: Na mäkkom podklade bude preto prevzdušňovač rezať do pôdy hlbšie ako na tvrdšom podklade.

8. Pokyny pre prácu

8.1 Pokyny pre prevzdušňovanie

Pravidelným prevzdušňovaním zostane trávnik odolný proti suchu, vysokým teplotám a chladu. Pravidelné prevzdušňovanie pomáha tráve získať odolnosť proti chorobám, okrem toho sa odstráni spevnenie pôdy a vyšliapané plochy (ktoré vznikajú napr. po loptových hrách, večierkach alebo oslavách). – Prevzdušňovaním vzniká zelená tráva s rovnomerným rastom.

Správny čas:

Najlepší čas pre ročné prevzdušňovanie je skorá jar.

Pokiaľ sa trávnatá plocha prevzdušňuje častejšie ako raz za rok, nemala by sa prevzdušňovať v horúcom lete a tiež po uplynutí polovice jesene.

Po prevzdušnení potrebuje trávnik niekoľko týždňov na regeneráciu. Najoptimálnejšie je preto prevzdušňovanie trávniku na jar, v období rastu.

Trávnaté plochy husto zarastené machom by sa mali prevzdušňovať dvakrát za rok: prvýkrát na jar a druhýkrát na jeseň.

Príprava trávnika:

Pred prevzdušňovaním pokoste trávu na výšku asi 2 až 3 cm. Čím bude tráva kratšia, tým sa bude lepšie prevzdušňovať.

Tráva nesmie byť čerstvo zasiata, mokrá ani príliš suchá.

Tipy na dosiahnutie optimálneho pracovného výsledku:

- Prevzdušnite iba povrchovú vrstvu pôdy, aby ste nepoškodili koreňky trávy. (⇒ 7.6)
 - Pri prevzdušňovaní postupujte v priamych, paralelných pruhoch.
 - Dodržujte rovnomernú pracovnú rýchlosť.
 - Pred otáčaním nastavte vertikutačnú jednotku vždy do transportnej polohy. (⇒ 7.5)
 - Vyhnite sa dlhšiemu zotrvaníu na rovnakom mieste.
 - Trávnaté plochy husto zarastené machom prevzdušňujte druhýkrát priečne k prvým pruhom.
- ### Po prevzdušení:
- Plochu trávnika dôkladne očistite od zvyškov po prevzdušňovaní.
 - Trávu prihnojte a na prípadné prázdne miesta vysejte trávu.
 - Plochu trávnika dôkladne zavlažte.

8.2 Pracovný priestor obsluhy



- Pri spúšťaní spaľovacieho motora aj po jeho spustení sa musí obsluhujúci personál z bezpečnostných dôvodov zdržiavať iba vo vymedzenej pracovnej oblasti za vodiacim držadlom. Vždy dodržujte bezpečný odstup, ktorý je daný vodiacim držadlom stroja.
- Prevzdušňovač smie obsluhovať výlučne jedna osoba. Dbajte na to, aby sa v nebezpečnej oblasti v okolí stroja nezdržiavali žiadne iné osoby. (⇒ 4.)

8.3 Pri zablokovaní vertikutačnej jednotky

- Okamžite vypnite spaľovací motor a snímte koncovku zapaľovacej sviečky.
- Potom skontrolujte stroj, predovšetkým či nie je poškodená vertikutačná jednotka, a odstráňte príčinu poruchy.

9. Bezpečnostné zariadenia

Stroj je na zaistenie bezpečnej obsluhy a ochrany pred neoprávneným použitím vybavený mnohými bezpečnostnými zariadeniami.



Nebezpečenstvo úrazu!

Ak sa na niektorom bezpečnostnom zariadení zistí porucha, stroj sa nesmie uviesť do prevádzky. V takomto prípade sa obráťte na špecializovaného predajcu. Spoločnosť STIHL odporúča špecializovaného predajcu výrobkov STIHL.

9.1 Ochranné zariadenia

Prevzdušňovač je vybavený bezpečnostnými zariadeniami, ktoré zabránia neúmyselnému kontaktu s nožmi a s vyhadzovanými zvyškami po prevzdušňovaní.

Medzi ne patria žacia skriňa, vyhadzovacia klapka a správne namontované vodiace držadlo.

9.2 Páka pre zastavenie motora



Prevzdušňovač je vybavený zariadením na zastavenie motora.

Počas prevádzky sa po uvoľnení páky na zastavenie motora (10) vypne spaľovací motor.

10. Uvedenie stroja do prevádzky

10.1 Štartovanie spaľovacieho motora



Nebezpečenstvo poranenia!

Spaľovací motor spustíte iba vtedy, keď sa vertikutačná jednotka nachádza v transportnej polohe. Prevzdušňovač pri štartovaní nikdy nenakláňajte.



Spaľovací motor má vďaka nastaveniu konštantného plynu hneď po naštartovaní vždy optimálne pracovné otáčky.

- Skontrolujte stav motorového oleja a paliva. (⇒ 7.3)
-  Páku na zastavenie motora (1) pritiahnite k držadlu a podržte.

- **2** Štartovacie lanko (2) pomaly vyťahujte, až kým nepocítite odpor spôsobený kompresiou motora. Následne lanko silno a rýchlo potiahnite až na dĺžku natiahnutej ruky. Štartovacie lanko (2) znova pomaly zasuňte späť, aby sa mohlo opäť navinúť.
- Opakujte postup, kým spaľovací motor nenabehne.
- Pri zvislom rezaní následne spustíte vertikutačnú jednotku do pracovnej polohy a upravte trávnik. (⇒ 7.5)

10.2 Vypnutie spaľovacieho motora



- Vertikutačnú jednotku nastavte do transportnej polohy. (⇒ 7.5)
- Uvoľnite páku pre zastavenie motora (1). Spaľovací motor a prevzdušňovací nôž sa po krátkej dobe dobehu úplne zastavia.

11. Údržba

11.1 Všeobecne



Nebezpečenstvo úrazu!

Dodržiujte bezpečnostné pokyny, uvedené v kapitole „Pre vašu bezpečnosť“ (⇒ 4.).

Ročná údržba u špecializovaného predajcu:

Prevzdušňovač nechajte raz za rok skontrolovať u špecializovaného predajcu. Spoločnosť STIHL odporúča špecializovaného predajcu výrobcov STIHL.

11.2 Čistenie stroja



Interval údržby: po každom použití

Starostlivé zaobchádzanie chráni stroj pred poškodením a predlžuje jeho prevádzkovú životnosť.

- Prevzdušňovač umiestnite na pevný vodorovný a hladký povrch.
- Pred preklopením do polohy na čistenie zveste zberný kôš (príslušenstvo – nie je súčasťou dodávky) a vyprázdňte palivovú nádrž.
- **Poloha na čistenie:**
Horný diel vodiaceho držadla (1) sklopte (⇒ 7.4) a vyhadzovaciu klapku (2) nadvihnite. Prevzdušňovač vyklopte na prednej strane nadvihnutím za držadlo na nosenie (3). Podľa znázornenia na obrázku odstavte prevzdušňovač a horný diel vodiaceho držadla nechajte dosadnúť na zem.
- Stroj čistíte s trochou vody s použitím kefy alebo utierky. Usadené zvyšky uvoľníte kúskom dreva. V prípade potreby použite špeciálny čistiaci prostriedok (napr. špeciálny čistiaci prostriedok spoločnosti STIHL).
- Nikdy nestriekajte prúdom vody alebo vysokotlakovým čistiacim zariadením na diely spaľovacieho motora, klinové remene, tesnenia ani ložiská.
- Vyčistíte vertikutačnú jednotku a chladiace rebrá spaľovacieho motora.

11.3 Vertikutačná jednotka



Nebezpečenstvo poranenia!

Opotrebované nože sa môžu zlomiť a spôsobiť veľmi vážne poranenia. Údržbu je preto nutné vykonávať presne podľa pokynov.

Interval údržby: pred každým použitím.

- Prevzdušňovač prevráťte do polohy na čistenie. (⇒ 11.2)
- Skontrolujte opotrebovanie, pevné dotiahnutie, prípadné praskliny či iné poškodenia vertikutačnej jednotky (skladajúcej sa z hriadeľa noža, nožov, matíc, podložiek a rozperných puzdier).

Kontrola opotrebovania:

Nože sa musia vymeniť, ak sa pôda nekyprí ani pri nastavení najväčšej pracovnej hĺbky (stupeň 6). Nože sa musia vždy vymieňať ako kompletná súprava.

Nože nikdy nebrúste!

Chybné alebo opotrebované diely nechajte opraviť, resp. vymeniť u špecializovaného predajcu. Spoločnosť STIHL odporúča špecializovaného predajcu výrobcov STIHL.

11.4 Kolesá

Ložiská kolies nevyžadujú údržbu.

11.5 Spaľovací motor

Interval údržby:

Prečítajte si návod na obsluhu spaľovacieho motora.

Všeobecné pokyny:

Dodržiavajte pokyny na obsluhu a údržbu uvedené v priloženom návode na obsluhu spaľovacieho motora.

S cieľom zaistiť dlhú životnosť stroja je obzvlášť dôležitá dostatočná hladina oleja a takisto pravidelná výmena olejového a vzduchového filtra.

Informácie o predpísaných intervaloch výmeny oleja, ako aj údaje o motorovom oleji a kapacite oleja sú taktiež uvedené v návode na obsluhu spaľovacieho motora.

Chladiace rebrá musia byť vždy čisté s cieľom zaistiť dostatočné chladenie spaľovacieho motora.

11.6 Uskladnenie stroja a zimná prestávka

- Prevzdušňovač bezpečne uskladnite v suchej, uzavretej a bezprašnej miestnosti. Uistite sa, či je stroj bezpečne uskladnený mimo dosahu detí.
- Prevzdušňovač vždy uskladnite len v prevádzkyschopnom stave, podľa potreby sklopte vodiace držadlo.
- Kontrolujte pevné dotiahnutie všetkých matíc, svorníkov a skrutiek, poškodené či nečitateľné výstražné a bezpečnostné symboly vymeňte za nové, pravidelne kontrolujte celkové opotrebovanie a náležitý technický stav celého stroja a zberného koša (príslušenstvo – nie je súčasťou dodávky stroja). Opotrebované alebo poškodené diely vymeňte.
- Prípadné chyby na stroji je potrebné odstrániť zásadne ešte pred jeho uskladnením.

Pri uskladnení prevzdušňovača na dlhší čas (zimná prestávka) je navyše potrebné dodržať nasledujúce pokyny:

- Dôkladne vyčistite všetky povrchové diely stroja, zvlášť chladiace rebrá.
- Všetky pohyblivé diely dobre naolejujte, prípadne namažte tukom.
- Vyprázdňte palivovú nádrž a karburátor (napr. chodom naprázdno).
- Vyskrutkujte zapaľovaciu sviečku a otvorom pre zapaľovaciu sviečku nalejte do spaľovacieho motora asi 3 cm³ motorového oleja. Spaľovací motor niekoľkokrát pretočte bez zapaľovacej sviečky.



Nebezpečenstvo požiaru!

Z dôvodu nebezpečenstva zapálenia držte koncovku zapaľovacej sviečky mimo otvor zapaľovacej sviečky.

- Zapaľovaciu sviečku opäť zaskrutkujte.
- Vykonať výmenu oleja podľa návodu na obsluhu spaľovacieho motora.
- Spaľovací motor dobre zakryte a stroj uskladnite v suchej a bezprašnej miestnosti v normálnej polohe (na štyroch kolesách).

12. Preprava stroja

12.1 Transportovanie stroja



Nebezpečenstvo úrazu!

Pred transportovaním stroja dbajte na bezpečnostné pokyny uvedené v kapitole „Pre vašu bezpečnosť“. (⇒ 4.)

Pri prenášaní stroja si zabezpečte pomoc druhej osoby. Noste pritom vždy vhodné bezpečnostné pracovné oblečenie (pracovná obuv, pevné rukavice). Pred zdvihnutím, resp. transportovaním stroja vytiahnite koncovku zapaľovacej sviečky.

Prenášanie stroja:

- Prevzdušňovač musia vždy prenášať dve osoby. Vždy dodržiavajte dostatočnú vzdialenosť nožov od tela, predovšetkým od chodidiel a nôh. Pri dvíhaní, resp. prenášaní uchopte stroj výlučne za držadlo na nosenie (1) a za horný diel vodiaceho držadla (2), resp. ak je sklopený horný diel vodiaceho držadla, tak za spodné diely vodiaceho držadla (3).

Upevnenie stroja:

- Prevzdušňovač a zberný kôš (príslušenstvo – nie je súčasťou dodávky stroja) zaistíte na ložnej ploche vhodnými upínacími prostriedkami. Pri preprave musí byť stroj vždy postavený na kolesách.

- Laná, resp. popruhy upevnite o spodné diely vodiaceho držadla (3), o prednú nápravu (4) a o výstuhu žacej skrine pod vyhadzovaciu klapku (5).

13. Opatrenia na minimalizovanie opotrebovania a na zabránenie vzniku škôd

Dôležité pokyny na údržbu a ošetrovanie skupiny výrobkov

Prevzdušňovač, s ručným ovládaním, so spaľovacím motorom (STIHL RL)

Firma STIHL v žiadnom prípade neručí za škody na zdraví alebo materiálne škody, ktoré boli spôsobené nedodržaním bezpečnostných pokynov, predovšetkým pokynov týkajúcich sa bezpečnosti, obsluhy a údržby a použitím neschváleného príslušenstva alebo neschválených náhradných dielov.

Ak chcete predísť poškodeniu alebo nadmernému opotrebovaniu stroja STIHL, bezpodmienečne dodržiavajte nasledujúce dôležité pokyny:

1. Bežné spotrebné náhradné diely

Niektoré diely strojov STIHL podliehajú bežnému prevádzkovému opotrebeniu i pri predpísanom používaní, a preto sa tieto diely musia v závislosti od spôsobu a doby použitia vždy včas vymeniť.

Medzi tieto diely patrí napr.:

- nôž,
- klinový remeň,
- zberný kôš (príslušenstvo – nie je súčasťou dodávky).

2. Dodržovanie pokynov uvedených v tomto návode na obsluhu

Používanie, údržba a uskladnenie stroja STIHL musí prebiehať tak dôkladne, ako je popísané v tomto návode na obsluhu. Za všetky škody, ku ktorým došlo následkom nedodržania bezpečnostných pokynov a pokynov pre obsluhu a údržbu, zodpovedá sám užívateľ.

To platí predovšetkým pre:

- úpravy výrobku, ktoré neboli schválené spoločnosťou STIHL,
- používanie prevádzkových hmôt (mazivo, benzín pre spaľovací motor a motorový olej, pozrite si údaje výrobcu spaľovacieho motora), ktoré neschválila spoločnosť STIHL,
- používanie náradia a príslušenstva, ktoré nie je pre stroj schválené, vhodné alebo je kvalitatívne nevyhovujúce,
- používanie výrobku v rozpore s predpísaným určením,
- používanie výrobku na športové alebo súťažné akcie,
- následné škody, ktoré vznikli ďalším používaním výrobku s chybnými súčiastkami.

3. Údržbárske práce

Všetky práce uvedené v odstavci „Údržba“ sa musia vykonávať pravidelne, podľa predpísaných intervalov.

Pokiaľ tieto údržbárske práce nemôže vykonať sám užívateľ, musí tým poveriť špecializovaného predajcu.

Spoločnosť STIHL odporúča nechať vykonávať všetky údržbárske práce a opravy len u špecializovaného predajcu STIHL.

Odborní predajcovia STIHL budú pravidelne ponúkať školenia a poskytovať technické informácie.

Zanedbaním týchto prác môžu vzniknúť škody, za ktoré zodpovedá sám užívateľ.

K tomu patria okrem iného:

- korózia a iné škody, spôsobené následkom neodborného uskladnenia,
- škody na stroji spôsobené použitím nekvalitných náhradných dielov,
- škody v dôsledku neskoro alebo nedostatočne vykonanej údržby, resp. v dôsledku údržbárskych prác alebo opráv, ktoré nevykonal servis špecializovaného predajcu.

14. Ochrana životného prostredia



Zvyšky po prevzdušňovaní nepatria do smetí, sú vhodné na kompostovanie.

Stroj, príslušenstvo a obaly sú vyrobené z recyklovateľných materiálov – musia sa príslušne zlikvidovať.

Triedenie a ekologická likvidácia odpadových materiálov je základným predpokladom pre efektívnu recykláciu cenných surovín. Z tohto dôvodu sa musí stroj po ukončení bežnej technickej životnosti odovzdať do zberu triedeného materiálu. Nesprávna likvidácia môže byť škodlivá pre zdravie a znečisťovať životné prostredie. Pri likvidácii stroja dodržujte pokyny uvedené v kapitole „Likvidácia“. (⇒ 4.9)

Potrebné informácie o odbornej likvidácii odpadových materiálov môžete získať v miestnom recyklačnom stredisku alebo u špecializovaného predajcu.

15. Bežné náhradné diely

Súprava nožov:
6290 007 1000

16. Príslušenstvo

Zberný kód **AFK 050**:
6910 700 9600

17. Prehlásenie o zhode výrobcom

17.1 Vyhlásenie o zhode výrobcom k prevzdušňovaču STIHL RL 540.0

STIHL Tirol GmbH
Hans Peter Stihl-Straße 5
6336 Langkampfen
Rakúsko

týmto zodpovedne vyhlasuje, že

- Konštrukčný typ: Prevzdušňovač
- Výrobná značka: STIHL
- Typ: RL 540.0
- Výkon motora: 2,2 kW
- Sériové identifikačné číslo: 6290

zodpovedá príslušným ustanoveniam smerníc 2000/14/EC, 2006/42/EC, 2014/30/EU a 2011/65/EU a bola vyvinutá a zhotovená v súlade s danými verziami nasledujúcich noriem platných k dátumu výroby: EN 13684 a EN 14982.

Na zistenie nameranej a garantovanej hladiny akustického výkonu bola aplikovaná smernica 2000/14/EC, príloha V.

- Nameraná hladina akustického výkonu: 92,0 dB(A)
- Garantovaná hladina akustického výkonu: 94 dB(A)

Technické podklady sú uschované v spoločnosti STIHL Tirol GmbH.

Rok výroby a číslo stroja sú uvedené na prevzdušňovači.

Langkampfen, 02. 11. 2020

STIHL Tirol GmbH

v z.



Matthias Fleischer, vedúci odboru výskumu a vývoja produktov

v z.



Sven Zimmermann, vedúci odboru kvality

18. Technické údaje

RL 540.0

Sériové identifikačné číslo

6290

Motor, druh	4-taktný spaľovací motor
Typ	Kohler HD675
Menovitý výkon pri menovitých otáčkach	2,2 - 2800 kW - U/min
Zdvihový objem	149 cm ³
Palivová nádrž	1,4 l
Štartovací mechanizmus	Štartovacie lanko
Vertikutačné ústrojenstvo	14 pevných vertikálnych nožov

Pohon vertikutačných nožov	trvalý
Výstupné otáčky motora	2800 ot./min
Pracovná šírka	38 cm
Pracovná hĺbka	6 úrovní, rozsah nastavenia 25 mm

Priemer kolies vpredú	180 mm
Priemer kolies vzadu	180 mm
Dĺžka	131 cm
Šírka	54 cm
Výška	111 cm
Hmotnosť	33 kg

Emisie hluku:

Podľa 2000/14/EG / S.I. 2001/1701:

Zaručená hladina akustického výkonu	
L_{WA}	94 dB(A)
Tolerancia K_{WA}	2 dB(A)

Podľa EN 13684:

Hladina akustického tlaku na pracovisku	
L_{pA}	81 dB(A)
Tolerancia K_{pA}	3 dB(A)

Vibrácie na rukách/ramenách:

Uvedená charakteristická hodnota vibrácií podľa EN 12096:

Nameraná hodnota

a_{hw} 4,12 m/s²

Tolerancia K_{hw} 2,06 m/s²

Meranie podľa EN 20643, EN 13684

18.1 REACH

REACH označuje nariadenie EÚ na registráciu, zhodnocovanie a schvaľovanie chemikálií.

Informácie o spĺňaní nariadení REACH (EÚ) č. 1907/2006 sú uvedené na stránke www.stihl.com/reach.

19. Hľadanie porúch

✳ prípadne vyhľadajte špecializovaného predajcu. Spoločnosť STIHL odporúča špecializovaného predajcu výrobkov STIHL.

📖 Prečítajte si návod na obsluhu spaľovacieho motora.

Porucha:

Spaľovací motor sa nenašartuje

Pravdepodobná príčina:

- Nie je stlačená páka na zastavenie motora
- Žiadne palivo v nádrži; upchaté palivové potrubie
- Vertikutačná jednotka nie je v transportnej polohe
- Nevhodné, znečistené alebo staré palivo v nádrži
- Znečistený vzduchový filter

- Koncovka zapaľovacej sviečky nie je nasunutá na zapaľovaciu sviečku; kábel zapaľovania nie je správne pripojený ku koncovke.
- Zapaľovacia sviečka zanesená alebo poškodená; nesprávna vzdialenosť elektród

Odstránenie:

- Páku na zastavenie motora pritlačte k držadlu a podržte (⇒ 10.1)
- Doplňte palivo, vyčistite palivové potrubie (⇒ 7.3), (📖), (✳)
- Vertikutačnú jednotku nastavte do transportnej polohy (⇒ 7.5)
- Používajte vždy čerstvé značkové palivo, bezolovnatý benzín, vyčistite karburátor (📖), (✳)
- Vyčistite vzduchový filter (📖), (✳)
- Nasuňte koncovku zapaľovacej sviečky; skontrolujte spojenie medzi káblom zapaľovacej sviečky a zástrčkou (📖), (✳)
- Vyčistite alebo vymeňte zapaľovaciu sviečku; nastavte vzdialenosť elektród (📖), (✳)

Porucha:

Sťažené štartovanie alebo pokles výkonu spaľovacieho motora

Pravdepodobná príčina:

- Vertikutačná jednotka nie je v transportnej polohe
- Upchatá vertikutačná skriňa
- Kosenie s príliš veľkou pracovnou hĺbkou, resp. s príliš vysokou rýchlosťou pojazdu
- Voda v palivovej nádrži a v karburátore; upchatý karburátor
- Znečistená palivová nádrž
- Znečistený vzduchový filter

- Zanesená zapaľovacia sviečka

Odstránenie:

- Vertikutačnú jednotku nastavte do transportnej polohy, (⇒ 7.5)
- Vyčistite vertikutačnú skriňu. (Pri čistení snímte koncovku zapaľovacej sviečky!) (⇒ 11.2)
- Nastavte menšiu pracovnú hĺbku, resp. znížte rýchlosť pojazdu, (⇒ 7.6)
- Vyprázdnite palivovú nádrž, vyčistite palivové potrubie a karburátor (📖), (✳)
- Vyčistite palivovú nádrž (📖), (✳)
- Vyčistite vzduchový filter (📖), (✳)
- Vyčistite zapaľovaciu sviečku (📖), (✳)

Porucha:

Spaľovací motor sa veľmi zahrieva.

Pravdepodobná príčina:

- Príliš málo oleja v spaľovacom motore.
- Znečistené chladiace rebrá.

Odstránenie:

- Skontrolujte stav oleja, v prípade potreby vymeňte motorový olej. (⇒ 7.3)
- Vyčistite chladiace rebrá. (⇒ 11.2)

Porucha:

Silné vibrácie počas prevádzky

Pravdepodobná príčina:

- Porucha vertikutačnej jednotky
- Uvoľnené upevnenie spaľovacieho motora

Odstránenie:

- Skontrolujte nože, nožový hriadeľ, rozperné puzdrá, skrutkové spoje a ložiská vertikutačnej jednotky a podľa potreby ich opravte (⇒ 11.3), (✳)
- Priskrutkujte spaľovací motor (✳)

Porucha:

Zlý pracovný výsledok

Pravdepodobná príčina:

- Príliš hlboko nastavené nože (prázdne miesta, vysoký podiel trávy v hmote po prevzdušení)
- Príliš vysoko nastavené nože (plst' trávnik sa neodstráni vôbec alebo len veľmi málo)
- Nože dosiahli hranicu opotrebovania
- Chybný, opotrebovaný alebo slabo napnutý klinový remeň

Odstránenie:

- Znížte pracovnú hĺbku (⇒ 7.6)
- Zväčšite pracovnú hĺbku (⇒ 7.6)
- Vymeňte nože (⇒ 11.3), (✘)
- Vymeňte klinový remeň (✘)

Porucha:

Nože sa neotáčajú

Pravdepodobná príčina:

- Chybný klinový remeň
- Porucha vertikutačnej jednotky

Odstránenie:

- Vymeňte klinový remeň (✘)
- Opravte vertikutačnú jednotku (⇒ 11.3), (✘)

Porucha:

Vertikutačnú jednotku nie je možné zdvihnúť, resp. spustiť nadol

Pravdepodobná príčina:

- Chybné alebo vyvesené lanko

Odstránenie:

- Vymeňte, resp. opravte lanko (✘)

Porucha:

Nie je možné nastaviť pracovnú hĺbku

Pravdepodobná príčina:

- Vertikutačná jednotka v pracovnej polohe
- Chybná krídlová matica alebo nastavovací prvok

Odstránenie:

- Vertikutačnú jednotku nastavte do transportnej polohy (⇒ 7.5)
- Opravte krídlovú maticu, resp. prestavovací prvok (✘)

20. Servisný plán

20.1 Potvrdenie o prevzatí

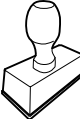
Model:	_____
Sériové číslo:	<input type="text"/> <input type="text"/> <input type="text"/> <input type="text"/> <input type="text"/> <input type="text"/> <input type="text"/> <input type="text"/> <input type="text"/> <input type="text"/>
Dátum:	<input type="text"/> <input type="text"/> <input type="text"/> <input type="text"/> <input type="text"/> <input type="text"/>
	
Ďalší servis	<input type="text"/> <input type="text"/> <input type="text"/> <input type="text"/> <input type="text"/> <input type="text"/>

20.2 Potvrdenie o vykonaní servisných prác

Tento návod na obsluhu dajte špecializovanému predajcovi výrobkov STIHL pri vykonávaní údržbárskych prác. Do predtlačenej polí poskytnite potvrdenie o vykonaní servisných prác.

 Servis vykonaný dňa

 Dátum nasledujúceho servisu

Tisztelt vevő!

Örvendünk, hogy a STIHL mellett döntött. Termékeinket csúcsmínőségben fejlesztjük ki és gyártjuk, ügyfeleink szükségleteinek megfelelően. Így nagy megbízhatóságú termékek jönnek létre, extrém igénybevétel esetén is.

A STIHL a szerviz terén is csúcsmínőséget nyújt. Márkaszervizünk kompetens tanácsadást és betanítást, valamint átfogó műszaki segítséget nyújt.

Köszönjük bizalmát, és sok örömet kívánunk a STIHL terméke használatával.

Dr. Nikolas Stihl

**FONTOS! HASZNÁLAT ELŐTT
OLVASSA EL ÉS ŐRIZZE MEG.**

1. Tartalomjegyzék

A használati útmutatóhoz	269
Általános információk	269
Útmutató a használati útmutató olvasásához	270
A gép leírása	270
A biztonság érdekében	270
Általános információk	270
Tankolás – a benzin kezelése	272
Ruházat és felszerelés	272
A gép szállítása	272
Munkavégzés előtt	273
Munka közben	273
Karbantartás és javítások	275
Tárolás hosszabb üzemszünet esetén	276
Ártalmatlanítás	277
A szimbólumok leírása	277
Szállítási terjedelem	277
A gép összeszerelése	277
A tolókar felszerelése	278
Az indítózsinór beakasztása és levétele	278
Üzemanyag és motorolaj	278
A tolókar átfordítása	278
Gyepszellőztető egység	279
A munkamélység beállítása	279
Munkavégzési tanácsok	279
Gyepszellőztetési tanácsok	279
A kezelő munkaterülete	280
A gyepszellőztető egység megakadása	280
Biztonsági berendezések	280
Biztonsági berendezések	280
Motorleállító kar	280

A gép üzembe helyezése	280
A benzinmotor beindítása	280
A benzinmotor leállítása	280
Karbantartás	281
Általános rész	281
A gép tisztítása	281
Gyepszellőztető egység	281
Kerekek	281
Benzinmotor	281
Tárolás és téli leállítás	281
Szállítás	282
Szállítás	282
A kopás minimalizálása és a meghibásodások elkerülése	282
Környezetvédelem	283
Általános pótalkatrészek	283
Külön tartozékok	283
A gyártó megfelelőségi nyilatkozata	283
A gyártó uniós megfelelőségi nyilatkozata – STIHL RL 540.0 gyepszellőztető	283
Műszaki adatok	284
REACH	284
Hibakeresés	284
Szervizelési időpontok	286
Az átadás igazolása	286
A szervizelés igazolása	286

2. A használati útmutatóhoz

2.1 Általános információk

Ez a használati utasítás a gyártó **eredeti használati utasításának** a 2006/42/ECEK-irányelv szerinti fordítása.

A STIHL folyamatosan dolgozik a termékpaletta továbbfejlesztésén, emiatt fenn kell tartanunk a termékkialakítás, a technológia és a felszereltség megváltoztatásának jogát. Így a jelen füzet adatai és ábrái alapján semmiféle igény nem támasztható.

A jelen használati utasításban adott esetekben olyan modellek leírása is szerepelhet, amelyek nem minden országban kaphatók.

Ezt a használati utasítást szerzői jogok védik. Minden jog fenntartva, különös tekintettel a sokszorosítás, a fordítás és az elektronikus rendszerek segítségével végzett feldolgozás jogára.

2.2 Útmutató a használati útmutató olvasásához

Az ábrák és a szövegek adott kezelési lépéseket írnak le.

A gépen található valamennyi szimbólum magyarázata megtalálható a jelen használati útmutatóban.

Az ábrák nézőpontja:

A „bal” és a „jobb” értelmezése a használati útmutatóban:

A kezelő a gép mögött áll (munkahelyzet), és a haladási irányban előretekint.

Hivatkozás fejezetre:

Kapcsolódó és további magyarázatot nyújtó fejezetekre és pontokra nyíl hívja fel a figyelmet. A következő példában egy fejezetre történő utalás látható: (⇒ 4.)

Szövegrészek jelölése:

A leírt utasítások az alábbi példákban látható módon lehetnek jelölve.

A felhasználó beavatkozását igénylő kezelési lépések:

- Lazítsuk meg az 1-es csavart csavarhúzóval, húzzuk meg a 2-es kart ...

Általános felsorolások:

- a termék sportrendezvényeken vagy egyéb versenyeken való használata

Kiemelt jelentőségű szövegrészek:

A kiemelt jelentőségű szövegrészek hangsúlyozása érdekében ezeket a részeket a használati útmutatóban az alábbi szimbólumok egyikével jelöljük.



Veszély!

Figyelmeztetés balesetveszélyre és súlyos személyi sérülésekre. A leírt tevékenységet szükséges vagy tilos elvégezni.



Figyelem!

Figyelmeztetés személyi sérülések veszélyére. A leírt tevékenység lehetséges vagy valószínű sérülésektől óv meg.



Vigyázat!

A leírt tevékenységgel könnyű sérülések, ill. anyagi károk kerülhetnek el.



Megjegyzés

A gép tökéletesebb használatára vagy a lehetséges hibás kezelés elkerülésére vonatkozó információ.

Ábrára hivatkozó szövegrészek:

A gép használatát magyarázó ábrák a használati útmutató elején találhatóak.

A használati útmutató szövegrészei mellett látható fényképezőgép-szimbólum az ábraoldalon található megfelelő ábrára hivatkozik.



3. A gép leírása



- 1 A tolókar felső része a kezelőelemekkel
- 2 Kábelkapocs
- 3 Indítózsinór
- 4 Tekerőgomb
- 5 Adattábla a gépszámmal
- 6 Ház
- 7 Hordfogantyú
- 8 Benzinmotor
- 9 A kidobónyílás fedele
- 10 Motorleállító kar
- 11 Munkamélység-állító tekerőgomb
- 12 A gypezellőtető egység karja

4. A biztonság érdekében

4.1 Általános információk



A géppel való munkavégzés közben feltétlenül tartsuk be az alábbi balesetvédelmi előírásokat.



Az első üzembe helyezés előtt figyelmesen olvassuk el a teljes használati utasítást. A használati utasítást gondosan meg kell őrizni a későbbi használatához.

Figyelembe kell venni a benzinmotor külön használati utasításában található kezelési és karbantartási utasításokat.

Az alábbi óvintézkedések elengedhetetlenek a személyi biztonság érdekében, azonban a felsorolás nem teljes körű. A gépet mindig előrelátóan, felelősségteljesen kell üzemeltetni, és szem előtt kell tartani, hogy a felhasználó felelős a más személyeket ért balesetekért vagy azok tulajdonának károsodásáért.

Ismerkedjünk meg a gép kezelőszerveivel és használatával.

A gépet csak olyan személyek használhatják, akik elolvasták a használati utasítást és értenek a gép kezeléséhez. Az első üzembe helyezés előtt a felhasználónak törekednie kell arra, hogy szakszerű és gyakorlati eligazításban részesüljön. Az eladónak vagy más szakembernek el kell magyaráznia a felhasználónak, hogyan használható a gép biztonságosan.

Az eligazítás során különösen arra kell felhívni a felhasználó figyelmét, hogy a géppel végzett munkához fokozott óvatosság és koncentráció szükséges.

A kockázatok a gép előírászerű használata esetén sem küszöbölhetők ki teljesen.



Fulladás miatti életveszély!

A csomagolóanyaggal játszó gyermekeket fulladásveszély fenyegeti. A csomagolóanyagot mindig tartsuk távol a gyermekektől.

A gépet – ideértve valamennyi kiegészítő berendezését – csak olyan személyeknek szabad tovább-, ill. kölcsönadni, akik alapvetően ismerik e géptípust és kezelését. A használati utasítás a géphez tartozik, ezért mindig a géppel együtt kell továbbadni.

A gépet csak kipihenten, jó szellemi és fizikai kondícióban szabad használni. Egészségügyi panaszok esetén javasolt az orvos megkérdezése arról, lehetséges-e a géppel történő munkavégzés. A reakcióképességet befolyásoló gyógyszerek szedése, alkohol, illetve kábítószerek fogyasztása után tilos a géppel dolgozni.

Győződjön meg arról, hogy a felhasználó fizikailag, érzékszervileg és mentálisan képes működtetni, valamint használni a gépet. Ha a felhasználó fizikailag, érzékszervileg vagy mentálisan akadályoztatott, akkor csak felelős személy felügyelete vagy irányítása alatt dolgozhat vele.

Győződjön meg arról, hogy a felhasználó nagykorú, vagy az adott ország szabályozásai értelmében felügyelettel szakmai képzésben vesz részt.

Rendeltetészerű használat:

A gép csak gyepszellőztetésre szolgál. Az ettől eltérő alkalmazás nem megengedett, mert veszélyes lehet vagy a gép károsodásához vezethet.

A gép magáncélú felhasználásra szolgál.

Figyelem – balesetveszély!

A felhasználó testi épségének veszélyeztetése miatt a gépet nem szabad többek között az alábbiakra használni:

- bokrok, sövények, cserjék nyírására,
- futónövények nyírására,
- fűápolásra tetőkerteken és virágládákban,
- fa- és sövénynyesedék aprítására,
- gyalogutak tisztítására (felszívás, lefújás),
- talajjegyenetlenségek, pl. vakondtúrások elegyengetésére,

- a gyepszellőztetés során keletkező anyag szállítására, az erre szolgáló gyújtókosár (tartozék – nem része az alapfelszereltségnek) kivételével.

Biztonsági okokból a STIHL által jóváhagyott tartozékok szakszerű felszerelésén kívül a gép minden módosítása tilos, és a garancia megszűnéséhez vezet. Az engedélyezett tartozékokról a STIHL szakkereskedők szolgálnak információkkal.

Különösen tilos a gépen a teljesítménynek vagy a benzinmotor, ill. a villanymotor fordulatszámának módosítására irányuló bármilyen beavatkozást végezni.

A géppel tilos tárgyakat, állatokat vagy személyeket – különösen gyerekeket – szállítani.

Közterületen, parkokban, sportpályákon, út mentén, mező- és erdőgazdasági üzemekben történő használat során különösen óvatosság szükséges.



Figyelem! A fellépő rezgések veszélyeztethetik az egészséget!

A rezgések miatti túlzott terhelés keringési vagy idegrendszeri károkat okozhat, különösen keringési problémákkal rendelkező személyek esetén. Forduljon orvoshoz, amennyiben olyan tünetek jelentkeznek, amelyeket a rezgési terhelés válthatott ki. Ilyen – főként az ujjakban, a kezekben vagy a csuklókon jelentkező – tünetek lehetnek többek között például az alábbiak:

- érzéketlenség,
- fájdalomérzet,
- izomgyengeség,
- bőrelszíneződés,
- kellemetlen bizsergés.

Használat közben erősen, azonban ne görcsösen tartsuk a tolókart két kézzel, az erre szolgáló helyeken.

Az üzemidőt úgy tervezzük meg, hogy elkerülhető legyen a hosszabb időtartamú nagyfokú terhelés.

A gépet csak akkor engedje el, ha sik területen áll, és magától nem gurulhat el.

4.2 Tankolás – a benzin kezelése



Életveszély!

A benzin mérgező és rendkívül gyúlékony.

Benzin csak arra alkalmas és bevizsgált tartályokban (kannákban) tárolható. A benzintartályok sapkáját mindig szabályszerűen be kell csavarni és erősen meg kell húzni. A sérült zárósapkákat biztonsági okokból ki kell cserélni.

Ne használjunk italos palackokat vagy hasonlókat üzemanyagok hulladékkezelésére vagy tárolására. A palack arra indíthat esetleg valakit – különösen gyerekeket –, hogy igyon belőle.



Tartsuk távol a benzint szikrától, nyílt lángtól, állandó lángtól, hőforrásoktól és egyéb gyújtóforrásoktól. Tilos a

dohányzás!

Az üzemanyag töltését csak a szabadban végezzük, és közben ne dohányozzunk.

Az üzemanyag betöltése előtt állítsuk le, és hagyjuk lehűlni a benzinmotort.

A benzint a benzinmotor indítása előtt kell betölteni. Amíg a benzinmotor jár, vagy a gép forró, nem szabad kinyitni a tanksapkát, sem benzint betölteni.

Ne töltsük túl az üzemanyagtartályt!

Soha ne töltsük fel az üzemanyagtartályt a töltőcsom alós pereme feletti szintig, hogy az üzemanyagoknak elegendő helye legyen a táguláshoz.

Vegyük figyelembe a benzinmotor használati utasításában leírtakat is.

Ha melléfolyt az üzemanyag, ne indítsuk el a benzinmotort, amíg nem tisztítottuk meg a benzinnel szennyezett felületet. Nem szabad indítási (gyújtási) kísérletet végezni, amíg a benzingőzök el nem párologtak (szárazra törlés).

A kiömlött üzemanyagot mindig fel kell törölni.

A benzinnel szennyezett ruhadarabokat le kell cserélni.

Soha ne legyen benzin a gép üzemanyagtartályában, ha a gépet épületen belül tároljuk. A keletkezett benzingőzök nyílt láng vagy szikra hatására meggyulladhatnak.

Ha ki kell üríteni az üzemanyagtartályt, azt a szabadban végezzük.

4.3 Ruházat és felszerelés



A munka során mindig erős, nem csúszó talpú lábbelit viseljük. Soha ne dolgozzunk mezítláb vagy például szandálban.



Munkavégzés közben mindig viseljük hallásvédőt és védőszemüveget. A védőeszközt a gép teljes üzemideje alatt viselni kell.



Ezenfelül a karbantartási és a tisztítási munkák során, valamint a gép szállításakor mindig erős lábbelit kell viselni, továbbá a hosszú hajat össze kell fogni és biztosítani kell (fejkendő, sapka stb.).

A gépet csak hosszú nadrágban és szoros ruházatban szabad üzembe helyezni.

Soha ne viseljük nem testhez simuló ruhadarabokat, amelyek a mozgatható alkatrészekbe (kezelőkarok) akadhatnak, így tilos az ékszerek, nyakkendők, sálak viselése.

4.4 A gép szállítása

Az éles peremű vagy forró alkatrészek okozta sérülések elkerülése érdekében (⇒ 4.3) kizárólag védőkesztyűben dolgozzunk.

Tilos a gépet járó benzinmotorral szállítani.

Szállítás előtt:

- állítsuk le a benzinmotort,
- állítsuk a gyepszellőztető egységet szállítási helyzetbe,
- várjuk meg, amíg a kések leállnak és
- húzzuk le a gyertyapipát.

A gépet csak lehűlt benzinmotorral, üzemanyag nélkül szabad szállítani.

Vegyük figyelembe a gép tömegét, és szükség esetén használjunk megfelelő rakodási segédeszközt (rakodórampát, emelőszerkezetet).

A gépet és a géppel együtt szállított alkatrészeket (például a tartozékként kapható gyújtókosarat) megfelelően

méretezett rögzítőeszközökkel (hevederekkel, kötelekkel stb.) kell biztosítani a jármű rakfelületén.

A gép megemlése és hordozása során ne érjünk a késekhez.

Tartsuk be a „Szállítás” fejezetben foglaltakat, ahol megtalálhatók a gép megemléseivel, ill. rögzítésével kapcsolatos tudnivalók. (⇒ 12.1)

A gép szállításkor be kell tartani a helyi jogszabályi előírásokat, különösen a rakományok biztonságára és a tárgyak rakodófelületeken történő szállítására vonatkozó előírásokat.

4.5 Munkavégzés előtt

Biztosítani szükséges, hogy a géppel csak olyan személyek dolgozzanak, akik ismerik a használati útmutatót.

A készülék első használata előtt távolítsa el a csomagolóanyagot és a szállítási zárat.

A gép üzembe helyezése előtt ellenőrizni kell az üzemanyagrendszer tömítettségét, különösen a látható alkatrészeket, pl. az üzemanyagtartályt, a tanksapkát és a tömlőcsatlakozásokat. Tömítetlenség vagy sérülés esetén tilos beindítani a benzinmotort – **tűzveszély!**

A gépet üzembe helyezés előtt szakszervizben meg kell javíttatni.

Tartsuk szem előtt a benzinmotoros kerti gépek használati idejére (napszak) vonatkozó helyi rendeleteket.

Ne használjuk a gépet burkolt vagy kavicsos felszóró felületen, mert ekkor a gép által kidobott anyag sérüléseket okozhat.

Alaposan vizsgáljuk át a terepet, ahol a gépet használni fogjuk, és távolítsunk el minden követ, botot, drótot, csontot és más kemény tárgyat, amelyet a gép a magasba repíthet. Az akadályok (pl. fatönkök, gyökerek) a magas fűben sokszor nehezen vehetők észre.

Ezért a géppel végzett munka előtt jelöljük meg a füves területen nem észrevehető és nem eltávolítható valamennyi idegen tárgyat (akadályt).

A gép használata előtt ki kell cserélni a hibás, elhasználódott vagy sérült alkatrészeket. A gép olvashatatlaná vált vagy megsérült figyelmeztető és veszélyjelzéseit ki kell cserélni. A pótmaticák és minden további pótalkatrész beszerezhető a STIHL szaktereskedőknél.



Sérülésveszély!

A kopott vagy sérült alkatrészek (pl. tompa pengék) befolyásolhatják a készülék biztonságát, és sérülést okozhatnak a felhasználónak.

A gépet csak **üzembiztos állapotban** szabad használni. Üzembe helyezés előtt ezért mindig győződjünk meg a következőkről:

- A gép előírászerűen összeszerelt állapotban van.
- A gepszellőztető egység (a késtengely, a kések, a távtartóhévelyek és a csavarkötések) kifogástalan állapotban vannak – különös figyelmet kell fordítani az alkatrészek biztonságos rögzítettségére, épségére (nem lehetnek rajtuk kicsorbulások, repedések), valamint kopottságára.

- Kifogástalan állapotban vannak és megfelelően működnek a biztonsági szerkezetek (pl. a kidobónyílás gumiszegéllyel ellátott fedele, a ház, a tolókar és a motorleállító kar).
- A gyűjtőkosár (tartozék – nem része az alapfelszereltségnek) ép és teljesen fel van szerelve. Sérült gyűjtőkosár nem használható.

El kell végezni minden szükséges munkát, illetve szakszervizbe kell vinni a gépet. A STIHL erre a célra a STIHL szakszervizeket ajánlja.

4.6 Munka közben



Tartson távol másokat a veszélyes területtől! Soha ne dolgozzon, ha mások – főleg gyerekek – vagy állatok tartózkodnak a veszélyes területen.

Tilos a gyártó által a gépbe épített biztonsági és kapcsolóberendezéseket kiszerezni vagy áthidalni. Különösen a motorleállító kart nem szabad soha a tolókarhoz rögzíteni (pl. odakötözéssel).

A tolókarnek mindig szabályszerűen felszerelve kell lennie, a tolókart tilos átalakítani. A gépet soha nem szabad lehajtott tolókarral üzembe helyezni.

Soha ne rögzítsünk tárgyakat (pl. munkaruhát) a tolókarhoz.

Tilos a géppel dolgozni esőben, viharban, illetve különösen villámcsapás veszélye esetén.

Csak napfény vagy megfelelő mesterséges megvilágítás mellett dolgozzunk.

Nedves talajon a csúszásveszély miatt fokozott balesetveszély áll fenn. Ekkor különösen óvatos munkavégzés szükséges az elcsúszás megakadályozása érdekében. Lehetőség szerint kerülni kell a gép nedves talajon történő használatát.

Ne hagyjuk a gépet esőben állni.

Füstgázok:



Mérgezés miatti életveszély!

Roszsullét, fejfájás, látászavar (pl. szűkülő látómező), hallászavar, szédülés, csökkenő koncentrációképesség esetén a munkát azonnal be kell fejezni. Ezeket a tüneteket többek között a túl magas füstgáz-koncentráció is okozhatja.



A gép a benzinmotor beindulásakor azonnal mérgező kipufogógázokat termel. Ezek a gázok mérgező, színtelen és szagtalan szén-monoxidot, valamint egyéb káros anyagokat tartalmaznak. Benzinmotoros gépet sosem szabad zárt vagy rosszul szellőző helyiségben üzembe helyezni.

Beindítás:

A gépet óvatosan indítsuk be, „A gép üzembe helyezése” (⇒ 10.1) című fejezetben szereplő utasítások szerint. Az előírások szerint történő beindítás csökkenti a sérülésveszélyt.

Sérülésveszély!

Az indítószinór visszaugráskor gyorsabban a benzinmotor felé ránthatja a felhasználó kezét és karját, mint ahogy a felhasználó el tudná engedni az indítószinórt. Ez a rántás csonttörést, zúzódást és rándulást okozhat.

A beindításnál mindig ügyeljünk arra, hogy a lábunk kellően távol legyen a késektől.

Tilos a gépet indításkor megdönteni.

Ne indítsuk be a benzinmotort, ha a kidobócsatorna nincs letakarva a kidobónyílás fedelével, illetve a gyújtókosárral (külön tartozék – nem része az alapfelszereltségnek).

Munkavégzés lejtős terepen:

Lejtős terepen mindig keresztben kell haladni, soha nem hosszanti irányban. Ha a felhasználó a hosszanti irányban történő munkavégzés esetén elveszíti az uralmát a gép felett, a járó gép elgázolhatja.

Rendkívül óvatosan járjunk el, ha lejtős terepen megváltoztatjuk a menetirányt.

Ügyeljünk arra, hogy lejtős terepen mindig stabilan álljunk, valamint kerüljük a túl meredek lejtőkön történő munkavégzést.

A gépet biztonsági okokból nem szabad 25°-nál (46,6%) meredekebb domboldalokon használni.

Sérülésveszély!

25° meredekség 100 cm-es vízszintes távolságra vetítve 46,6 cm-es függőleges emelkedésnek felel meg.

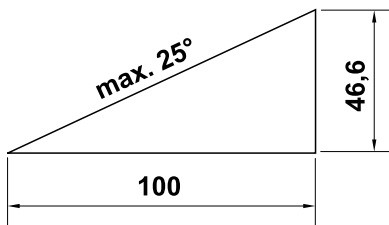

A benzinmotor megfelelő kenésének biztosítása érdekében a gép emelkedőn történő használatakor figyelembe kell venni a benzinmotor mellékelt használati utasításában foglaltakat is.

Munkavégzés:



Figyelem – sérülésveszély!

Soha ne tegyük a kezünket vagy a lábunkat a forgó alkatrészekre vagy azok alá.

Soha ne érnünk a forgó késekhez. Mindig maradjunk távol a kidobónyílástól. Mindig be kell tartani a tolókar által meghatározott biztonsági távolságot.

Üzem közben ne próbáljuk megfigyelni a gyepszellőztető egységet. Ne nyissuk fel a kidobónyílás fedelét és/vagy ne vegyük le a gyújtókosarat (külön tartozék – nem része az alapfelszereltségnek), amíg a kések nem állnak meg. A forgó kések sérüléseket okozhatnak.

Ne támaszkodjunk a gépre, valamint ügyeljünk az egyensúly és a stabil helyzet megőrzésére.

Csak lépéstempóban vezessük a gépet – soha ne szaladjunk a géppel végzett munka során. A gyors haladás növeli a megbotlás, elcsúszás stb. okozta sérülések veszélyét.

Ügyeljünk arra, hogy gyepszellőztetéskor mély állásban, illetve talajjegenetlenségek fölött áthaladva a kések erősebben kapaszkodnak a talajba. Ha a kések túl mélyre vannak állítva, előfordulhat, hogy a gyepszellőztető véletlenül felgyorsul, aminek következtében a kezelő elveszítheti az uralmát a gép fölött.

A gép megfordítása előtt mindig állítsuk a gyepszellőztető egységet szállítási helyzetbe.

Különösen óvatosan járjunk el, ha a gépet megfordítjuk vagy magunk felé húzzuk.

Botlásveszély!

A füves talajon lévő nehezen látható tárgyakat (öntözőberendezések, cölöpök, vízcsapok, alapok, elektromos vezetékek stb.) ki kell kerülni. Soha ne haladjunk át ezeken a tárgyakon.

Fokozott elővigyázattal használjuk a gépet, ha lejtők, peremek, mélyedések vagy töltések közelében dolgozunk. Különösen figyeljünk arra, hogy megfelelő távolságot tartsunk az ilyen veszélyforrásoktól.



Vegyük figyelembe a kés leállási idejét, ami a teljes leállásig több másodpercet vesz igénybe.

Állítsuk le a benzinmotort és állítsuk a gypszellőztető egységet szállítási helyzetbe a következő esetekben:

- mielőtt a gypszellőztetőt a megművelendő területre húzzuk vagy arról eltoljuk,
- mielőtt a gypszellőztetőt fűvel nem borított területre toljuk,
- mielőtt a gépet szállításhoz megdöntենék,
- a munkamélyesség beállítása előtt,
- mielőtt felnyitjuk a kidobónyílás fedelét vagy levesszük a gyújtókosarat (tartozék – nem része az alapfelszereltségnek),
- ha a gypszellőztető felügyelet nélkül marad,
- üzemanyag betöltése előtt. A tankolást csak a benzinmotor kihűlt állapotában szabad végezni. **Tűzveszély!**

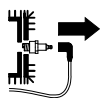

Állítsuk le a benzinmotort, állítsuk a gypszellőztető egységet szállítási helyzetbe, és húzzuk le a gyertyapipát a következő esetekben:

- a tolókar lehajtása előtt,
- a gép felemelése vagy hordozása előtt.

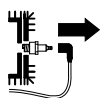

Állítsuk le a benzinmotort, húzzuk le a gyertyapipát, és győződjünk meg arról, hogy a kések teljesen megálltak a következő esetekben:

- Mielőtt ellenőrizzük, tisztítjuk a gépet, vagy egyéb munkákat végzünk rajta.
- Mielőtt kiszabadítjuk a megakadt gypszellőztető egységet vagy eltávolítjuk a kidobócsatornában keletkezett eltömődéseket.
- Ha a gép nekiütközött valaminek. Vizsgáljuk át a gépet, valamint végeztessük el a szükséges javításokat a gép ismételt beindítása és a munkavégzés folytatása előtt.
- Ha szokatlanul erős rezgések lépnek fel a gépen. Ilyenkor azonnali átvizsgálásra van szükség.



A meghibásodott alkatrészek sérülésveszélyt jelentenek!

Az erős rezgések általában hibára utalnak. Különösen tilos a gépet sérült vagy elhajlott gypszellőztető egységgel üzembe helyezni (ha megsérültek a kések, a távtartóhüvelyek, a csavarkötések vagy a késtengely).

Szokatlanul erős rezgések fellépésekor, illetve azután, hogy a gép nekiütközött valaminek, ellenőrizni kell a gépet, különös tekintettel a gypszellőztető egység (késtengely, kések, távtartóhüvelyek,

csavarkötések), a ház és a kidobónyílás fedelének épségére, valamint az alkatrészek fellazulására. A gép újbóli beindítása és a géppel végzett további munka előtt el kell végezni a szükséges javításokat. Ha nem rendelkezünk a szükséges ismeretekkel, a szükséges javításokat szakemberrel végeztessük – lehetőség szerint STIHL szakszervizhez forduljunk.

4.7 Karbantartás és javítások

A tisztítási, beállítási, javítási és karbantartási munkálatok előtt végezzük el a következőket:

- állítsuk a gépet szilárd, sík talajra,
- állítsuk le és hagyjuk lehűlni a benzinmotort,
- húzzuk le a gyertyapipát.

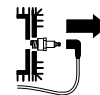

Figyelem – sérülésveszély!

Tartsuk távol a gyertyapipát a gyújtógyertyától, nehogy véletlenül gyújtószikra keletkezzen, ami tűzhoz vagy áramütéshez vezethet. Ha a gyújtógyertya véletlenül hozzáér a gyertyapipához, a benzinmotor váratlanul beindulhat.



Sérülésveszély!

Az indítózsínór meghúzásával a kések forgásba lendülnek. Az indítózsínór meghúzásakor mindig ügyeljünk arra, hogy a testrészeink (különös tekintettel a kezeinkre és a lábainkra) kellően távol legyenek a késektől.

Hagyjuk lehűlni a gépet, különösen a benzinmotor, a kipufogó-gyújtócső és a hangtompító területén végzett munkák előtt. Ezek a területek akár 80 °C-osak is lehetnek. **Égési sérülés veszélye!**

A motorolajjal történő közvetlen érintkezés veszélyes lehet, továbbá figyelni kell arra, hogy ne öntsük mellé a motorolajat.

A motorolaj betöltését, ill. a motorolaj cseréjét javasolt STIHL szakkereskedőkre bízni.

Tisztítás:

Munka után a teljes gépet gondosan meg kell tisztítani. (⇒ 11.2)

A lerakódott maradványokat fadarabbal lazítsuk fel. A gép alsó oldalát kefével és vízzel tisztítsuk meg.

Soha ne használjon nagynyomású tisztítógépet, és ne tisztítsa a gépet folyó víz alatt (pl. locsolóömlővel).

Ne használjon agresszív tisztítószereket. Ezek a műanyag és fém alkatrészek sérülését okozhatják, ami hátrányosan befolyásolhatja a STIHL gép biztonságos működését.

A tűzveszély elkerülése érdekében tartsuk tisztán a hűtő szellőzőnyílások, a hűtőbordák és a kipufogó területét pl. a fűtől, szalmától, mohától, falevelektől vagy a kifolyó zsírtól.

Karbantartási munkák:

Csak a jelen használati utasításban leírt karbantartási munkákat végezheti el a felhasználó, minden más munkát szakszervizben kell elvégeztetni. Ha Ön nincs a szükséges ismeretek vagy segédeszközök birtokában, **mindig** forduljon szakszervizhez.

A STIHL azt javasolja, hogy a karbantartási és javítási munkákat csak STIHL szakszervizzel végeztesse el. A STIHL szakszervizek munkatársai oktatásokon vesznek részt, és rendelkezésükre állnak a cég által kiadott műszaki információk is.

Csak olyan szerszámokat, tartozékokat és kiegészítő berendezéseket használjon, amelyeket a STIHL az adott géphez jóváhagyott vagy azokkal műszakilag egyenértékűek, ellenkező esetben személyi sérüléssel vagy a gép károsodásával járó baleset veszélye következhet be. Kérdéseivel forduljon bizalommal valamelyik szakszervizhez.

A STIHL eredeti szerszámjai, tartozékai és a pótalkatrészek optimálisan az adott berendezéshez, és a kezelő igényeihez vannak hangolva. Az eredeti STIHL pótalkatrészek a STIHL alkatrészszámról, a STIHL feliratról és adott esetben a STIHL alkatrészszimbólumról ismerhetők fel. Kisméretű alkatrészeken szerepelhet a szimbólum magában is.

Mindig tartsa tisztán és olvashatóan a figyelmeztető és tájékoztató címkéket. A sérült vagy elveszett címkéket a STIHL szakkereskedőknél beszerezhető eredeti címkékre kell kicserélni. Ha valamelyik alkatrészt újra cseréli ki, ügyeljen arra, hogy az új alkatrész ugyanolyan címkével legyen ellátva.

A gyepszellőztető egységen csak vastag munkakesztyűben, a legnagyobb óvatosság mellett végezhető munkálatok.

Biztonsági okokból rendszeresen ellenőrizzük az üzemanyagot továbbító alkatrészek (üzemanyag-vezeték, üzemanyagcsap, üzemanyagtartály, tanksapka, csatlakozások stb.) épségét és tömítettségét. Szükség esetén cseréltesük ki azokat szakemberrel (lehetőleg STIHL szakszervizhez forduljunk).

A gép biztonságos használata érdekében az összes anyacsavar, csapszeg és csavar legyen mindig szilárdan meghúzva.

Rendszeresen ellenőrizzük az egész gépet és a gyújtókosarat (tartozék – nem része az alapfelszereltségnek) – különösen hosszabb tárolás, pl. téli leállítás előtt – nem jelentkezik-e kopás, illetve nem hibásodtak-e meg az alkatrészek. Biztonsági okokból azonnal ki kell cserélni az elhasználódott vagy sérült alkatrészeket, hogy a gép mindig biztonságos üzemállapotban legyen.

A sérült hangtompítót és védőlemezeket cseréltesük ki. A gyepszellőztető nem használható sérült hangtompítóval.

Soha ne változtassunk a benzinmotor alapbeállításán, és ne pörgessük túl a motort.

Ha a karbantartási munkákhoz alkatrészeket vagy védelmi eszközöket szereltünk le, a munka végeztével haladéktalanul, előírás szerint szereljük vissza őket.

4.8 Tárolás hosszabb üzemszünet esetén

Állítsuk le a benzinmotort és állítsuk a gyepszellőztető egységet szállítási helyzetbe a következő esetekben:

– ha a gyepszellőztető felügyelet nélkül marad.

A kihűlt gépet száraz, zárt helyiségben kell tárolni.

Gondoskodni szükséges arról, hogy a gép védve legyen illetéktelen (pl. gyermekek által történő) használattal szemben.

Tárolás (pl. téli leállítás) előtt a gépet alaposan meg kell tisztítani.

A gépet csak üzembiztos állapotban szabad tárolni.

A gépet úgy tárolja sík területen, hogy véletlenül ne gurulhasson el.

4.9 Ártalmatlanítás

A már nem használt gép és az üzemanyagok (motorolaj és üzemanyag) ártalmatlanítását szakszerű módon kell végezni. Ártalmatlanítás előtt a gépet működésképtelenné kell tenni. A balesetek megelőzése érdekében ártalmatlanítás előtt működésképtelenné kell tenni a benzinmotort. Ehhez elsősorban a gyújtókábelt kell leszerelni, valamint le kell engedni az üzemanyagtartály tartalmát és a motorolajat.

Sérülésveszély a gypszellőztető egység miatt!

A már nem használt gépet se hagyjuk felügyelet nélkül. A gépet és a késeket úgy kell tárolni, hogy gyermekek ne férhessenek hozzá.

5. A szimbólumok leírása



Figyelem!

Üzembe helyezés előtt olvassuk el a használati utasítást, valamint a „Biztonsági utasítások” című fejezetet, és tartsuk be a bennük foglaltakat.



Sérülésveszély!

Tartsunk távol másokat a veszélyes területtől.

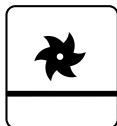
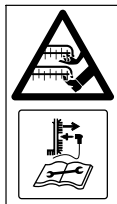

Sérülésveszély!

Vigyázat, éles munkaeszközök! – Ügyeljünk arra, hogy ne vágjuk meg az ujjainkat és a lábujjainkat. – A kések a benzinmotor leállítása után még tovább forognak. – Karbantartási munkák előtt húzzuk le a gyertyapipát.

Viseljünk hallásvédőt.

Viseljünk védőszemüveget.

A benzinmotor beindítása.

A benzinmotor leállítása.

A gypszellőztető egység szállítási helyzetben

A gypszellőztető egység munkahelyzetben

6. Szállítási terjedelem



Jel	Megnevezés	db
A	Alapgép	1
B	Félgömbfejű csavar kábelvezetővel	2
C	Tekerőgomb	2
D	Kábelkapocs	2
–	Használati útmutató	1
–	A benzinmotor használati útmutatója	1

7. A gép összeszerelése



Sérülésveszély!

Be kell tartani „A biztonság érdekében” fejezetben foglalt biztonsági tudnivalókat. (⇨ 4.)

A gypszellőztető csomagolásból történő kiemelésekor tartsuk be „A gép szállítása” című fejezetben leírtakat. Különös figyelmet kell fordítani arra, hogy kesztyűt viseljünk, és ne nyúljunk a késekhez. (⇨ 4.4)

- Az összes leírt munkát elvégzéséhez sík, szilárd talajra kell helyezni a gépet.

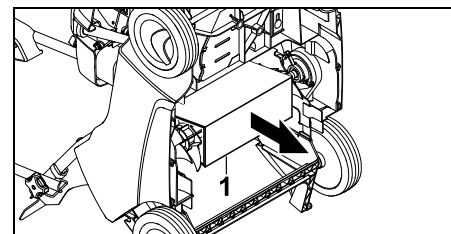

- Távolítsuk el a gép aljába helyezett kartonbetétet (1).

7.1 A tolókar felszerelése



A tolókar felső részének felszerelése:

- Helyezzük a tolókar felső részét (1) a két alsó részre.
- A kábelvezetőt (B) is felszerelve belülről kifelé toljuk át a félgömbfejű csavarokat a furatokon, és húzzuk meg azokat erősen a tekerőgombokkal (C).
- Az ábra szerint illesszük a motorleállító huzalt (2) a jobb oldali kábelvezetőbe (3), a gyepszellőztető egység működtető huzalját (4) pedig a bal oldali kábelvezetőbe (5).

A kábelkapcsok felszerelése:

- Szereljük fel az első kábelkapcsot (D) a tolókar felső részére. A kábelkapocs és a kapcsoló közötti távolság: **25 - 27 cm**
- Szereljük fel a második kábelkapcsot (D) a tolókar alsó részére.
- Az ábra szerint illesszük helyére a motorleállító huzalt (2) a két kábelkapocsban. Hajtsuk vissza és pattintsuk helyére a nyelvet (6).

7.2 Az indítózsínór beakasztása és levétele



- Az indítózsínór beakasztása és levétele előtt húzzuk le a gyertyapipát a benzinmotorról, amelyet utána szükség esetén vissza kell helyezni.

Beakasztás:

- Húzzuk a motorleállító kart (1) a tolókarhoz, és tartsuk ebben a helyzetben.
- Húzzuk ki lassan az indítózsínórt (2), és tartsuk ebben a helyzetben. Engedjük vissza a motorleállító kart.
- Akasszuk az indítózsínórt (2) a huzaltartóba (3).

Levétel:

- Akasszuk ki az indítózsínórt (2) a huzalvezetőből (3), és lassan engedjük vissza.

7.3 Üzemanyag és motorolaj



Ügyeljünk a gép épségére!

Az első beindítás előtt töltsünk a gépbe motorolajat. A motorolaj betöltéséhez, illetve a tankoláshoz használjunk megfelelő segédeszközt (pl. tölcserít).

Motorolaj:

A használandó motorolaj minősége és a szükséges mennyiség a benzinmotor használati utasításában található. Rendszeresen ellenőrizzük az olajsínt (lásd a benzinmotor használati utasítását). A túl alacsony vagy túl magas olajsínt kerülendő. A benzinmotor üzembe helyezése előtt megfelelően vissza kell csavarni az olajtartály sapkáját.

Üzemanyag:

javaslat: friss, márkás üzemanyagok, ólommentes benzin.



Az üzemanyag minőségére (oktánszám) vonatkozó adatok a benzinmotor használati utasításában találhatók.

7.4 A tolókar átfordítása



Becsípődés veszélye!

A tekerőgombok meglazításakor a tolókar felső része (1) előrebukhat. Emiatt a tekerőgombok meglazításakor mindig tartsuk egyik kezünkkel a tolókar felső részét (2) a legfelső helyzetben.

Szállítási helyzet – a helytakarékos szállításhoz és tároláshoz:

- Akasszuk ki az indítózsínórt. (⇒ 7.2)
- Csavarjuk ki annyira a tekerőgombokat (1), hogy szabadon forogjanak, majd hajtsuk előre és fektessük a gépre a tolókar felső részét (2).



A félgömbfejű csavarok menetkialakítása által biztosított szabadon forgás megakadályozza, hogy a tekerőgombok maguktól teljesen lecsavarodhassanak a csavarokról (elvesztés elleni biztosítás).

Munkahelyzet – a gép tolásához:

- Hajtsuk hátra a tolókar felső részét (2), és tartsuk egy kézzel ebben a helyzetben.
- Húzzuk meg erősen a tekerőgombokat (1).
- Akasszuk be az indítózsínórt. (⇒ 7.2)

7.5 Gyepszellőztető egység

A gyepszellőztető egység leengedése munkahelyzetbe:



Sérülésveszély!

A gyepszellőztető gép a forgó gyepszellőztető egység leengedésekor megindul előrefelé.

- Az ábra szerint állítsuk a gyepszellőztető egység karját (1) a nyíl irányában munkahelyzetbe. A gyepszellőztető egység ilyenkor a beállított munkamélységbe süllyed. (⇒ 7.6)



A gyepszellőztető egység szállítási helyzetbe állítása:



- Állítsuk a gyepszellőztető egység karját (1) szállítási helyzetbe, ügyelve arra, hogy a kar a helyére kattanjon.



7.6 A munkamélység beállítása

Hat különböző munkamélység állítható be.



1. fokozat:

legkisebb munkamélység

6. fokozat:

legnagyobb munkamélység

Beállítási tartomány: **25 mm.**

- **1** Állítsuk a gyepszellőztető egység karját (1) szállítási helyzetbe, és ügyeljünk arra, hogy a helyére kattanjon. (⇒ 7.5)
- **2** Állítsuk be a kívánt munkamélységet a munkamélység-állító tekerőgombbal (2).

Megjegyzések:

- A gyepszellőztetést mindig a legkisebb munkamélységgel (**1. fokozat**) érdemes kezdeni. Ha a gyepszellőztetés eredménye nem kielégítő, növeljük fokozatosan a munkamélységet.
- A **kécek kopása** nagyobb munkamélység választásával egyenlíthető ki.
- Az 5. és 6. fokozatot új kécekkel nem javasolt beállítani, mivel ebben az esetben megsérülhetnek a fű gyökerei a gyepszellőztetés során.



A munkamélység függ a kécek kopottságától és a talajtól. A kécek forgása és a gép saját súlya miatt a gyepszellőztető a füves talajnak nyomódik, puha talajon ezért mélyebben vág a talajba, mint a kemény talajon.

8. Munkavégzési tanácsok

8.1 Gyepszellőztetési tanácsok

A fű a **rendszeres gyepszellőztetés** hatására kevésbé lesz érzékeny a szárazságra, a hőségre és a hidegre. Az évenkénti szellőztetés hatására a fű kevésbé lesz hajlamos a megbetegedésre, ezenkívül megszüntethetők a talajon a felkeményedett részek, valamint a labdajátékok, partik, ünnepek miatt letaposott felületek. A művelet egyetlenesen növekvő, zöld gypet eredményez.

Időpont:

Az éves gyepszellőztetés legjobb időpontja kora tavasszal van. Ha a füves területen évente többször végeznek gyepszellőztetést, erre ne nyár derekán vagy az ős közepét követően kerüljön sor.

A gypnek a szellőztetést követően néhány hét regenerálódásra van szüksége. Emiatt a gyepszellőztetés a tavaszi növekedési szakaszban optimális.

A nagymértékben elfilcesedett füves területeken évente kétszer érdemes gyepszellőztetést végezni: először tavasszal, majd még egyszer ősszel.

A füves terület előkészítése:

Gyepszellőztetés előtt nyírjuk le a fűvet kb. 2–3 cm-es magasságúra. Minél rövidebb a fű, annál könnyebben végezhető a gyepszellőztetés.

Frissen vetett, illetve nedves vagy túl száraz fűvön nem végezhető gyepszellőztetés.

Tippek az optimális eredmény eléréséhez:

- A talajt csak karcoljuk meg, így nem sérülnek a fűek gyökerei. (⇒ 7.6)
- A gyepszellőztetőt egyenes, párhuzamos sávokban mozgassuk.
- Egenletes sebességgel haladjunk.
- A gép megfordítása előtt mindig állítsuk a gyepszellőztető egységet szállítási helyzetbe. (⇒ 7.5)
- Ne tartózkodjunk hosszabb ideig egy helyen.
- Erősen elfilcesedett fű esetén ismételjük meg a gyepszellőztetést az első sávra merőlegesen.

A gyepszellőztetés utáni teendők:

- Tisztítsuk meg alaposan a füves területet a gyepszellőztető által kihordott anyagoktól.
- Trágyázzuk meg a területet, és vessünk fűmagot az esetlegesen kialakult foltokon.
- Bőségesen locsoljuk meg a füves területet.

8.2 A kezelő munkaterülete



- A benzinmotor beindításakor, valamint a motor működése közben a kezelőnek biztonsági okokból mindig a tolókar mögött lévő munkaterületen kell tartózkodnia. Mindig be kell tartani a tolókar által meghatározott biztonsági távolságot.
- A gyepszellőztetőt kizárólag egy személy kezelheti, másoknak a veszélyes területtől távol kell tartózkodniuk. (⇒ 4.)

8.3 A gyepszellőztető egység megakadása

- Azonnal állítsuk le a benzinmotort és húzzuk le a gyertyapipát.
- Ezt követően ellenőrizzük a gép épségét, különös tekintettel a gyepszellőztető egységre, és hárítsuk el a hiba okát.

9. Biztonsági berendezések

A gép a biztonságos kezelés érdekében és a szakszerűtlen kezelés megakadályozása érdekében több biztonsági berendezéssel van felszerelve.



Sérülésveszély!

Ha valamelyik biztonsági berendezésen hibát észlel, akkor a gépet tilos üzembe helyezni. Forduljunk szakszervizhez, lehetőség szerint STIHL szakszervizhez.

9.1 Biztonsági berendezések

A gyepszellőztetőt olyan biztonsági berendezésekkel szerelték fel, amelyek megakadályozzák, hogy véletlenül hozzáérhessenek a késekhez és a gyepszellőztetés során keletkezett kidobott anyaghoz.

A biztonsági berendezések közé tartozik a ház, a kidobónyílás fedele és a szabályszerűen felszerelt tolókar.

9.2 Motorleállító kar



A gyepszellőztetőt motorleállító szerkezettel szerelték fel.

Üzem közben a motorleállító kar (10) elengedését követően a benzinmotor leáll.

10. A gép üzembe helyezése

10.1 A benzinmotor beindítása



Sérülésveszély!

A benzinmotort csak akkor szabad beindítani, ha a gyepszellőztető egység szállítási helyzetben van. Soha ne billentsük meg a gyepszellőztetőt a beindításhoz.



A benzinmotor a beindítást követően az állandó fordulatszám-beállítás miatt mindig optimális üzemi fordulatszámon működik.

- Ellenőrizzük az olajsintet és az üzemanyag szintjét. (⇒ 7.3)
- **1** Húzzuk a motorleállító kart (1) a tolókarhoz, és tartsuk ebben a helyzetben.
- **2** Húzzuk ki lassan az indítószinórt (2), amíg súrtítási ellenállást nem érzünk. Ezután erősen és gyorsan húzzuk ki a szinórt karhossznyira. Lassan engedjük vissza az indítószinórt (2), hogy fel tudjon csévélni.
- Ismételjük addig a műveletet, amíg a benzinmotor be nem indul.
- Gyepszellőztetéshez ezt követően engedjük le a gyepszellőztető egységet munkahelyzetbe, és kezdjük el a füves terület megművelését. (⇒ 7.5)

10.2 A benzinmotor leállítása



- Állítsuk a gyepszellőztető egységet szállítási helyzetbe. (⇒ 7.5)
- Engedjük vissza a motorleállító kart (1). A benzinmotor és a gyepszellőztető kései rövid időn belül leállnak.

11. Karbantartás

11.1 Általános rész



Sérülésveszély!

Tartsuk be „A biztonság érdekében“ fejezetben foglalt biztonsági tudnivalókat (⇒ 4.).

Évenkénti karbantartás szakszervizben:

A gipszellőztetőt javasolt évente egyszer szakszervizzel ellenőriztetni. A STIHL erre a célra a STIHL szakszervizeket ajánlja.

11.2 A gép tisztítása

Karbantartás gyakorisága: minden használat után



13

A gondos kezelés megóvja a gépet a károsodástól, és meghosszabbítja annak élettartamát.

- Állítsuk a gipszellőztetőt szilárd, vízszintes, sík talajra.
- A tisztítási helyzetbe billentés előtt akasszuk ki a gyűjtőkosarat (külön tartozék – nem része az alapfelszereltségnek), és engedjük le az üzemanyagtartályt.
- **Tisztítási helyzet:**
Hajtsuk le a tolókar felső részét (1) (⇒ 7.4), és emeljük meg a kidobónyílás fedelét (2). Az elülső oldalon lévő hordfogantyúnál (3) megemelve billentsük meg a gipszellőztetőt. Az ábra szerint helyezzük le a gipszellőztetőt, és fektessük a tolókar felső részét a talajra.

- A gépet kevés vízzel és kefével vagy törlőronggyal tisztítsuk. A lerakódott maradványokat fadarabbal lazítsuk fel. Szükség esetén használjunk speciális tisztítószert (pl. STIHL speciális tisztítószert).
- Soha ne irányítsunk vízugarat vagy nagy nyomású mosót a benzinmotor részeire, az ékszíjakra, a tömítésekre és a csapágyakra.
- Tisztítsuk meg a gipszellőztető egységet és a benzinmotor hűtőbordáit.

11.3 Gipszellőztető egység



Sérülésveszély!

A kopott kések eltörhetnek és súlyos sérüléseket okozhatnak. Emiatt a karbantartást mindenképpen a leírtak szerint kell végrehajtani.

A karbantartás gyakorisága: minden használat előtt

- Billentsük a gipszellőztetőt tisztítási helyzetbe. (⇒ 11.2)
- Ellenőrizzük a gipszellőztető egység (késtengely, kések, anyacsavarok, alátétek és távtartóhüvelyek) kopottságát, megfelelő rögzítettségét, esetleges repedéseit és egyéb sérüléseit.

A kopottság ellenőrzése:

Ki kell cserélni a késeket, ha a legnagyobb munkamélység (6. fokozat) beállítása esetén sem karcolják meg a talajt. A késeket mindig teljes készletként kell kicserélni.

A késeket tilos élezni!

A hibás vagy kopott alkatrészeket mindig szakszervizzel kell megjavíttatni, illetve kicseréltetni. A STIHL erre a célra a STIHL szakszervizeket ajánlja.

11.4 Kerekek

A kerekek csapágyai nem igényelnek karbantartást.

11.5 Benzinmotor

Karbantartás gyakorisága:

Lásd a benzinmotor használati utasítását.

Általános tudnivalók:

Tartsuk be a benzinmotor mellékelt használati utasításában található kezelési és karbantartási utasításokat.

A hosszú élettartam szempontjából különösen fontos a mindig megfelelő olajsint, valamint az olaj- és a légszűrő rendszeres cseréje.

Szintén a benzinmotor használati utasításában található az ajánlott olajcsere-időközök, valamint a motorolajra és az olajmennyiségre vonatkozó információk.

A hűtőbordákat a benzinmotor megfelelő hűtésének biztosítása érdekében mindig tisztán kell tartani.

11.6 Tárolás és téli leállítás

- A gipszellőztetőt száraz, zárt, pormentes helyiségben kell tárolni. A gépet úgy kell tárolni, hogy gyermekek ne férhessenek hozzá.

- A gyepszellőztetőt csak üzembiztos állapotban tároljuk, szükség esetén a tolókart célszerű lehajtani.
- Legyen minden anyacsavar, csapszeg és csavar szorosan meghúzva, cseréljük ki a gép olvashatatlaná vált veszélyjelző és figyelmeztető feliratait, továbbá ellenőrizzük a teljes gép, valamint a gyújtókosár (tartozék – nem része az alapfelszereltségnek) kopottságát és épségét. Az elhasználadott vagy sérült alkatrészeket ki kell cserélni.
- A gép esetleges hibáit tárolás előtt javasolt megszüntetni.

Ezenkívül a gyepszellőztető hosszabb üzemén kívül helyezése (téli leállítás) esetén hajtsuk végre az alábbiakat:

- Tisztítsuk meg alaposan a gép minden külső részét, különös tekintettel a hűtőbordákra.
- Minden mozgó alkatrészt jól olajozzunk, illetve zsírozzunk meg.
- Ürítsük ki az üzemanyagtartályt és a karburátort (pl. üresre járatással).
- Csavarjuk ki a gyújtógyertyát, és töltsünk a gyertyanyíláson keresztül a benzinmotorba kb. 3 cm³ motorolajat. Forgassuk át néhányszor a benzinmotort gyújtógyertya nélkül.

⚠ Tűzveszély!
A tűzveszély miatt tartsuk távol a gyertyapipát a gyertyanyílástól.

- Csavarjuk vissza a gyújtógyertyát.
- Cseréljük le az olajat a benzinmotor használati útmutatójában leírtak szerint.

- Jól takarjuk le a benzinmotort, és a gépet száraz, pormentes helyiségben, normál helyzetben (a négy kerekére állítva) tároljuk.

12. Szállítás

12.1 Szállítás



Sérülésveszély!

Szállítás előtt be kell tartani „A biztonság érdekében” fejezetben foglaltakat. (⇒ 4.)

A gépet csak ketten szabad hordozni. Ennek során mindig megfelelő biztonsági ruházatot (biztonsági cipő, erős kesztyű) kell viselni.

A gép megemelése, ill. szállítása előtt húzzuk le a gyertyapipát.

A gép hordozása:

- A gyepszellőztetőt mindig két személynek kell hordoznia. Ügyeljünk arra, hogy a testünk, különösen a lábak és a lábfejek mindig elég távol legyenek a késtől.
A gépet kizárólag a hordfogantyúnál (1) és a tolókar felső részénél (2), illetve ha a tolókar felső része le van hajtva, a tolókar alsó részeinél (3) fogva szabad megemelni, illetve hordozni.

A gép rögzítése:

- Megfelelő rögzítőeszközökkel biztosítsuk a gyepszellőztetőt és a gyújtókosarat (tartozék – nem része az alapfelszereltségnek) a rakfelületen. A gépet csak a kerekére állítva szabad szállítani.

- A köteleket, illetve hevedereket a tolókar alsó részeihez (3), az első tengelyhez (4) és a kidobónyílás fedele (5) alatt a házmerevítéshez kell rögzíteni.

13. A kopás minimalizálása és a meghibásodások elkerülése

Fontos karbantartási és tisztítási tudnivalók

kézi irányítású, benzinmotoros gyepszellőztető (STIHL RL)

A kezelési útmutató biztonságra, kezelésre és karbantartásra vonatkozó előírásainak figyelmen kívül hagyása vagy a nem engedélyezett kiegészítő vagy pótalkatrészek használata miatt bekövetkezett személyi és vagyoni károkkal kapcsolatban a STIHL vállalat kizárja mindennemű felelősségét.

A STIHL gép sérülésének, ill. túlzott kopásának elkerülése érdekében feltétlenül tartsa be a következő fontos útmutatásokat.

1. Kopó alkatrészek

A STIHL gépek egyes alkatrészei rendeltetésszerű használat mellett is normális kopásnak vannak kitéve, ezért a használat módjától és időtartamától függően időben ki kell cserélni őket.

Ilyen alkatrészek példáulul:

- a kések,
- az ékszj,
- a gyújtókosár (külön tartozék – nem része az alapfelszereltségnek).

2. A jelen használati utasítás előírásainak betartása

A STIHL gép használata, karbantartása és tárolása olyan gondosan történjen, amint az a jelen használati útmutatóban szerepel. A biztonsági, kezelési és karbantartási utasítások figyelmen kívül hagyásából származó minden kárért a felhasználót terheli a felelősség.

Ez különösen érvényes az alábbi esetekre:

- a terméken a STIHL jóváhagyása nélkül végrehajtott változtatások,
- a STIHL által nem engedélyezett üzemanyagok használata (kenőanyagok, benzin és motorolaj, lásd a benzinmotor gyártójának adatait),
- Olyan szerszámok vagy tartozékok használata, amelyek nem megengedettek, nem alkalmasak vagy minőségileg nem megfelelőek az adott géphez,
- a termék nem rendeltetésszerű használata,
- a termék sportrendezvényeken vagy egyéb versenyeken történő használata,
- a termék hibás alkatrészekkel történő használata miatt bekövetkező károk.

3. Karbantartási munkák

A „Karbantartás” című fejezetben leírt összes munkát rendszeresen el kell végezni.

Amennyiben ezeket a karbantartási munkálatokat a felhasználó nem tudja maga elvégezni, azokkal egy szakszervizt kell megbízni.

A STIHL azt javasolja, hogy a karbantartási és javítási munkákat csak STIHL szakszervizzel végeztesse el.

A STIHL szakszervizek munkatársai oktatásokon vesznek részt, és rendelkezésükre állnak a cég által kiadott műszaki információk is.

Ezeknek a munkáknak az elmulasztása esetén olyan károk keletkezhetnek, amelyekért a felhasználó viseli a felelősséget.

Ide tartoznak a többi között:

- a szakszerűtlen tárolás következtében fellépő korróziós és egyéb károk,
- a gép sérülései minőségileg nem megfelelő pótalkatrészek használata miatt,
- a nem megfelelő időben vagy módon elvégzett, ill. olyan karbantartási vagy javítási munkákból adódó károk, amelyeket nem szakszervizben végeztek el.

14. Környezetvédelem



A gypszellőztetés során keletkező anyag nem a szemétkosárba való, hanem komposztálni kell.

A csomagolások, a gép és a tartozékok újrahasznosítható anyagokból készültek, a hulladékkezelésüket ennek megfelelően kell végezni.

A hulladékanyagok szelektív, környezetbarát gyűjtése elősegíti a nyersanyagok újrahasznosíthatóságát. Ezért a gépet a szokásos élettartam elteltével hulladékhasznosító gyűjtőhelyre kell szállítani. A nem megfelelő hulladékkezelés káros lehet az

egészségre és szennyezheti a környezetet. A hulladékkezelés során vegye figyelembe a „Hulladékkezelés” című fejezetben leírtakat. (⇒ 4.9)

A hulladékfajták szakszerű kezelésének módjáról tájékozódjon a helyi hulladékgyűjtő udvarban vagy szakkereskedőjénél.

15. Általános pótalkatrészek

Készlet:
6290 007 1000

16. Külön tartozékok

Gyűjtőkosár, **AFK 050**:
6910 700 9600

17. A gyártó megfelelőségi nyilatkozata

17.1 A gyártó uniós megfelelőségi nyilatkozata – STIHL RL 540.0 gypszellőztető

A STIHL Tirol GmbH
Hans Peter Stihl-Straße 5
6336 Langkampfen
Ausztria

egyedüli felelősséggel kijelenti, hogy a következő adatokkal jellemzett gép:

- Kialakítás: gypszellőztető
- Gyártó neve: STIHL
- Típus: RL 540.0
- Motorteljesítmény: 2,2 kW
- Sorozatazonosító: 6290

megfelel a vonatkozó rendeleteknek és irányelveknek (2000/14/EC, 2006/42/EC, 2014/30/EU és 2011/65/EU), valamint a termék kifejlesztése és gyártása a következő szabványok gyártás időpontjában érvényes változatával összhangban történt: EN 13684 és EN 14982.

A mért és garantált zajteljesítményszintek meghatározása a 2000/14/EC irányelv V. mellékletének megfelelően történt.

- Mért zajteljesítményszint: 92,0 dB(A)
- Garantált zajteljesítményszint: 94 dB(A)

A műszaki dokumentáció a STIHL Tirol GmbH cégnél található.

A gyártás éve és a gépszám a gyepszellőztetőn található.

Langkampfen, 2020. 11. 02.

A STIHL Tirol GmbH
meghatalmazott



Matthias Fleischer, a kutatási-fejlesztési
részleg vezetője

meghatalmazott



Sven Zimmermann, a minőségbiztosítási
részleg vezetője

18. Műszaki adatok

RL 540.0

Sorozatazonosító:	6290
Motor, kialakítás	4 ütemű benzinmotor
Típus	Kohler HD675
Névleges teljesítmény a névleges fordulatszámon	2,2 - 2800 kW - 1/min
Lökettérfogat	149 cm ³
Üzemanyagtartály	1,4 l
Indítószerkezet	indítózsínór
Gyepszellőztető szerkezet	14 darab fix, függőleges kés
A gyepszellőztető kések hajtása	állandó
Motorfordulatszám	2800 1/min
Munkavégzési szélesség	38 cm
Munkamélység	6 fokozat, állítási tartomány: 25 mm
Kerékméret elől	180 mm
Kerékméret hátul	180 mm
Hosszúság	131 cm
Szélesség	54 cm
Magasság	111 cm
Tömeg	33 kg

Zajkibocsátás:

Az 2000/14/EG / S.I. 2001/1701 szerint:

Garantált zajteljesítményszint (L _{WA} d)	94 dB(A)
Mérési bizonytalanság (K _{WA})	2 dB(A)

Az EN 13684 szerint:

Munkahelyi hangnyomásszint (L _{pA})	81 dB(A)
Mérési bizonytalanság (K _{pA})	3 dB(A)

A kézre és a karra ható rezgés:

Az EN 12096 szerinti rezgési mutató:

Mért érték (a _{hw})	4,12 m/s ²
Mérési bizonytalanság (K _{hw})	2,06 m/s ²

Az EN 20643 és EN 13684 szerinti mérés

18.1 REACH

A REACH a vegyi anyagok regisztrálására, besorolására és engedélyezésére szolgáló EK-rendelet.

Az Európai Közösség 1907/2006 számú REACH-rendeletének való megfeleléssel kapcsolatos információk a www.stihl.com/reach weboldalon található.

19. Hibakeresés

✳ Szükség esetén forduljon
szakszervizhez, lehetőleg STIHL
szakszervizhez.

📖 Lásd a benzinmotor használati
utasítását.

Hiba:

Nem indul be a benzinmotor.

Lehetséges ok:

- A motorleállító kar nincs meghúzva.
- Nincs üzemanyag a tartályban, vagy eltömődött az üzemanyag-vezeték.
- A gyepszellőztető egység nincs szállítási helyzetbe állítva.
- Nem megfelelő, szennyezett vagy régi üzemanyag van a tartályban.
- Beszennyeződött a légszűrő.
- Lehúzták a gyertyapipát a gyújtógyertyáról, vagy a gyújtókábel nincs megfelelően rögzítve a gyertyapipához.
- Meghibásodott vagy bekormozódott a gyújtógyertya, illetve nem megfelelő az elektródatávolság.

Megoldás:

- Húzzuk a motorleállító kart a tolókarhoz, és tartsuk ebben a helyzetben (⇒ 10.1).
- Töltsük fel a gépet üzemanyaggal, illetve tisztítsuk meg az üzemanyag-vezetékét (⇒ 7.3), (☞), (✘).
- Állítsuk a gyepszellőztető egységet szállítási helyzetbe (⇒ 7.5).
- Mindig friss, márkás üzemanyagot, ólommentes benzint használunk, illetve tisztítsuk meg a karburátort (☞), (✘).
- Tisztítsuk meg a légszűrőt (☞), (✘).
- Helyezzük fel a gyertyapipát, illetve ellenőrizzük a gyújtókábel és a gyertyapipa csatlakozását (☞), (✘).
- Tisztítsuk meg vagy cseréljük ki a gyújtógyertyát, illetve állítsuk be az elektródatávolságot (☞), (✘).

Hiba:

Nehézkes az indítás vagy lecsökkent a benzinmotor teljesítménye.

Lehetséges ok:

- A gyepszellőztető egység nincs szállítási helyzetbe állítva.
- Eltömődött a gyepszellőztető háza.
- A nyírást túl nagy munkamélység mellett, ill. túl nagy sebességgel végezzük.
- Víz került az üzemanyagtartályba és a karburátorba vagy eltömődött a karburátor.
- Beszennyeződött az üzemanyagtartály.
- Beszennyeződött a légszűrő.
- Bekormozódott a gyújtógyertya.

Megoldás:

- Állítsuk a gyepszellőztető egységet szállítási helyzetbe (⇒ 7.5).
- Tisztítsuk meg a gyepszellőztető házát (húzzuk le a gyertyapipát!) (⇒ 11.2)
- Állítsunk be kisebb munkamélységet, ill. csökkentjük a sebességet (⇒ 7.6).
- Ürítsük ki az üzemanyagtartályt, tisztítsuk meg az üzemanyag-vezetékét és a karburátort (☞), (✘).
- Tisztítsuk meg az üzemanyagtartályt (☞), (✘).
- Tisztítsuk meg a légszűrőt (☞), (✘).
- Tisztítsuk meg a gyújtógyertyát (☞), (✘).

Hiba:

A benzinmotor felforrósodik.

Lehetséges ok:

- Túl alacsony az olajsint a benzinmotorban.

- Szennyezettek a hűtőbordák.

Megoldás:

- Ellenőrizzük az olajsintet, és szükség esetén cseréljük le a motorolajat. (⇒ 7.3)
- Tisztítsuk meg a hűtőbordákat. (⇒ 11.2)

Hiba:

Erős rezgések lépnek fel használat közben.

Lehetséges ok:

- Megsérült a gyepszellőztető egység.
- Fellazult a benzinmotor rögzítése.

Megoldás:

- Ellenőrizzük és szükség esetén javítsuk meg a gyepszellőztető egység késeit, késtengelyét, távtartó hüvelyeit, csavarkötéseit és csapágyait (⇒ 11.3), (✘).
- Húzzuk meg a benzinmotor rögzítőcsavarjait (✘).

Hiba:

Nem megfelelő az eredmény.

Lehetséges ok:

- A kések túl mélyre vannak állítva (foltossá válik a gyep, túl sok a fű a gyepszellőztető által kihordott anyagban).
- A kések túl magasra vannak állítva (nem távolít el semennyi elhalt fűréteget a gép, vagy csak keveset).
- A kések elérték a kopáshatárt.
- Megsérült, elhasználódott vagy nem elég feszes az ékszíj.

Megoldás:

- Csökkentjük a munkamélységet. (⇒ 7.6)
- Növeljük a munkamélységet. (⇒ 7.6)
- Cseréljük ki a késeket. (⇒ 11.3), (✘)

- Cseréljük ki az ékszíjat. (✘)

Hiba:

Nem forognak a kések.

Lehetséges ok:

- Megsérült az ékszízj
- Megsérült a gyepszellőztető egység.

Megoldás:

- Cseréljük ki az ékszíjat. (✘)
- Javítsuk meg a gyepszellőztető egységet. (⇒ 11.3), (✘)

Hiba:

Nem emelhető fel, illetve nem engedhető le a gyepszellőztető egység.

Lehetséges ok:

- Megsérült vagy kiugrott a helyéről a működtető huzal.

Megoldás:

- Cseréljük ki, illetve javítsuk meg a működtető huzalt. (✘)

Hiba:

Nem állítható be a munkamélység.

Lehetséges ok:

- A gyepszellőztető egység munkahelyzetben van.
- Megsérült a tekerőgomb vagy az állítószerkezet.

Megoldás:

- Állítsuk a gyepszellőztető egységet szállítási helyzetbe. (⇒ 7.5)
- Javítsuk meg a tekerőgombot, illetve az állítószerkezetet. (✘)

20. Szervizelési időpontok

20.1 Az átadás igazolása

Modell: _____

Sorozatszám:

Dátum:

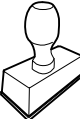

Következő szervizidőpont

Dátum:

20.2 A szervizelés igazolása



Kérjük, karbantartási munkák esetén adja át a jelen használati utasítást a STIHL szakszerviznek. A szakszerviz a használati utasításban található előnyomtatott helyeken igazolja a szervizelés elvégzését.

 Az elvégzett szervizelés időpontja

 A következő szervizelés időpontja

Dragi korisniče,

raduje nas što ste se odlučili za STIHL. Naši proizvodi su koncipirani i izrađeni vrhunskim kvalitetom prema potrebama naših korisnika. Tako nastaju proizvodi visoke pouzdanosti takođe i pri ekstremnim opterećenjima.

STIHL garantuje vrhunski kvalitet takođe i kod usluga. Naša specijalizovana trgovinska mreža nudi stručne savete i uputstva kao i obimnu tehničku podršku.

Hvala Vam na poverenju; želimo Vam puno zadovoljstva uz Vaš proizvod STIHL.

Dr. Nikolas Stihl

VAŽNO! PRE UPOTREBE PROČITATI I SAČUVATI ZA KASNIJU UPOTREBU.

1. Sadržaj

O ovom uputstvu za upotrebu	288
Opšte napomene	288
Kako da čitate ovo uputstvo za upotrebu	288
Opis uređaja	288
Za vašu bezbednost	289
Opšte napomene	289
Dolivanje goriva – rukovanje benzinom	290
Odeća i oprema	290
Transport uređaja	290
Pre korišćenja	291
Tokom rada	291
Održavanje i popravke	293
Skladištenje u slučaju dužeg nekorišćenja	294
Odlaganje	295
Opis simbola	295
Sadržaj paketa	295
Pripremanje uređaja za rad	295
Montaža upravljača	296
Postavljanje i skidanje užeta startera	296
Gorivo i motorno ulje	296
Sklapanje upravljača	296
Jedinica za vertikuliranje	297
Podešavanje radne dubine	297
Uputstva za rad	297
Napomene za vertikuliranje	297
Radno područje rukovaoca	298
Ako je jedinica za vertikuliranje blokirana	298
Bezbednosni uređaji	298
Bezbednosni uređaji	298

Ručica za zaustavljanje motora	298
Puštanje uređaja u rad	298
Pokretanje motora sa unutrašnjim sagorevanjem	298
Isključivanje motora sa unutrašnjim sagorevanjem	298
Održavanje	298
Opšte napomene	298
Čišćenje uređaja	299
Sklop za prozračivanje trave	299
Točkovi	299
Motor sa unutrašnjim sagorevanjem	299
Skladištenje i zimska pauza	299
Transport	300
Transport	300
Smanjivanje istrošenosti i izbegavanje oštećenja	300
Zaštita životne sredine	301
Uobičajeni rezervni delovi	301
Dodatna oprema	301
Izjava proizvođača o usaglašenosti	301
EC Izjava proizvođača o usaglašenosti za vertikulirer STIHL RL 540.0	301
Tehnički podaci	302
REACH	302
Traženje grešaka	302
Plan servisiranja	304
Potvrda primopredaje	304
Potvrda servisiranja	304

2. O ovom uputstvu za upotrebu

2.1 Opšte napomene

Ovo uputstvo za upotrebu je **prevod originalnog uputstva za upotrebu** proizvođača u skladu sa EC direktivom 2006/42/EC.

STIHL stalno radi na daljem razvoju svoje palete proizvoda, te zato zadržavamo pravo na promene sadržaja isporuke u pogledu oblika, tehnike i opreme. Iz tog razloga se na osnovu podataka i slika u ovoj svesci ne mogu postavljati nikakvi zahtevi.

U ovom uputstvu za upotrebu su možda opisani modeli koji nisu dostupni u svakoj zemlji.

Ovo uputstvo za upotrebu je zaštićeno autorskim pravima. Zadržavaju se sva prava, a posebno pravo na umnožavanje, prevođenje i obradu u elektronskim sistemima.

2.2 Kako da čitate ovo uputstvo za upotrebu

Slike i tekstovi opisuju određene postupke rukovanja.

Ovo uputstvo za upotrebu sadrži objašnjenje svih simbola koji se nalaze na uređaju.

Smer posmatranja:

Smer posmatranja prilikom upotrebe termina „levo“ i „desno“ u uputstvu za upotrebu:
Korisnik stoji iza uređaja i posmatra prema napred u smeru kretanja.

Referenca na poglavlje:

Strelica predstavlja referencu na odgovarajuće poglavlje i potpoglavlje sa dodatnim objašnjenjem. Sledeći primer predstavlja referencu na jedno poglavlje: (⇒ 4.)

Označavanje delova teksta:

Opisana uputstva mogu biti označena kao u sledećim primerima.

Postupci rukovanja koji zahtevaju učešće korisnika:

- Odvijačem otpustite vijak (1), povucite polugu (2)...

Opšta nabranjanja:

- Korišćenje uređaja na sportskim ili takmičarskim manifestacijama

Tekst sa dodatnim značenjem:

Tekst sa dodatnim značenjem označen je simbolima opisanim u nastavku kako bi bio posebno istaknut u ovom uputstvu za upotrebu.



Opasnost!

Opasnost od nesreće i teških telesnih povreda. Ponašanje na određeni način je neophodno ili nepoželjno.



Upozorenje!

Opasnost od povreda. Ponašanjem na određeni način sprečavaju se moguće ili verovatne povrede.



Oprez!

Ponašanjem na određeni način možete sprečiti lake povrede, odnosno nastanak materijalne štete.



Napomena

Informacije o efikasnijem korišćenju uređaja i sprečavanju mogućnosti pogrešnog rukovanja.

Tekstovi sa referencama na slike:

Slike kojima se objašnjava upotreba uređaja pronaći ćete na samom početku uputstva za upotrebu.

Simbol fotoaparata služi za povezivanje slika na stranama sa slikama sa odgovarajućim delovima teksta u uputstvu za upotrebu.



3. Opis uređaja



- 1 Gornji deo upravljača sa delovima za podešavanje
- 2 Držač kabla
- 3 Vučno uže pokretača
- 4 Obrtna ručica
- 5 Pločica sa podacima o uređaju i brojem mašine
- 6 Kućište
- 7 Ručka za nošenje
- 8 Motor sa unutrašnjim sagorevanjem
- 9 Poklopac za pražnjenje
- 10 Ručica za zaustavljanje motora
- 11 Obrtna ručka radna dubina
- 12 Poluga sklopa za prozračivanje trave

4. Za vašu bezbednost

4.1 Opšte napomene



Prilikom korišćenja uređaja obavezno se pridržavajte propisa za zaštitu od povreda na radu.



Pre prvog pokretanja obavezno pažljivo pročitajte celo uputstvo za upotrebu. Pažljivo sačuvajte uputstvo za upotrebu kako biste mogli da ga koristite i kasnije.

Pridržavajte se uputstava za rukovanje i održavanje koje možete pronaći u zasebnom uputstvu za motor sa unutrašnjim sagorevanjem.

Ove mere opreza su od ključnog značaja za vašu bezbednost. Međutim, ova lista nije kompletna. Uređaj koristite razumno i odgovorno i imajte na umu da su korisnici mašine odgovorni za nesreće u kojima dođe do povreda drugih lica i oštećenja njihove imovine.

Upoznajte se sa delovima za rukovanje i načinom upotrebe uređaja.

Uređaj smeju da koriste samo osobe koje su pročitale uputstvo za upotrebu i upoznate su sa načinom rukovanja. Korisnik mora da se postara za to da dobije stručnu i praktičnu obuku pre prvog puštanja uređaja u rad. Korisnik treba da zatraži od prodavca ili nekog drugog stručnog lica da mu objasni kako se bezbedno koristi uređaj.

Prilikom ove obuke, korisniku posebno treba da bude skrenuta pažnja da su za korišćenje uređaja neophodne izuzetna pažnja i koncentracija.

Čak i ukoliko propisno rukujete uređajem, uvek može da postoji neki nepredviđeni rizik.



Opasnost po život usled gušenja!

Deci preti opasnost od gušenja ako se igraju ambalažom. Ambalažu držati daleko od dece.

Uređaj, uključujući i sve priključne delove, sme da se daje, odnosno pozajmljuje isključivo osobama koje su u suštini upoznate sa ovim modelom i načinom njegovog korišćenja. Uputstvo za upotrebu predstavlja deo uređaja i uvek se mora prosleđivati zajedno s njim.

Uređaj koristite isključivo kada ste odmorni i u dobrom telesnom i psihičkom stanju. Ukoliko imate zdravstvene probleme, posavetujte se sa svojim lekarom o tome da li možete da koristite uređaj. Nakon konzumiranja alkohola, droge ili lekova koji utiču na smanjenje sposobnosti reagovanja, ne smete da koristite uređaj.

Proverite da li je korisnik fizički, senzorno i mentalno sposoban da rukuje uređajem i da radi sa njim. Ukoliko je korisnik sa ograničenim fizičkim, senzornim i mentalnim sposobnostima ipak sposoban za rukovanje uređajem, on sme da radi sa njim, ali isključivo pod nadzorom ili prema uputstvima odgovornog lica.

Proverite da li je korisnik punoletan ili da li je stručno osposobljen u skladu sa nacionalnim propisima i pod odgovarajućim nadzorom.

Namenska upotreba:

Uređaj je predviđen samo za vertikuliranje. Korišćenje u druge svrhe nije dozvoljeno i može biti opasno ili dovesti do oštećenja uređaja.

Uređaj je koncipiran za privatnu upotrebu.

Pažnja – opasnost od nesreće!

Zbog opasnosti od povređivanja korisnika, uređaj ne sme da se koristi za sledeće radove (spisak nije kompletan):

- za obrezivanje žbunja, živih ograda i grmova,
- za sečenje puzavica,
- za održavanje travnjaka na krovovima i u žardinjerama na terasama,
- za sitno seckanje i usitnjavanje grana i ostataka žive ograde,
- za čišćenje staza (usisavanje, oduvavanje),
- za poravnavanje povišenog tla, kao što su npr. neravnine od krtičnjaka.
- za transport materijala za vertikuliranje, osim u za to predviđenoj prihvatnoj korpi (pribor – nije sadržan u obimu isporuke).

Iz bezbednosnih razloga zabranjene su sve izmene uređaja, osim stručne montaže dodatne opreme koju je odobrila kompanija STIHL. Takve izmene dovode do gubitka prava iz garancije. Informacije o dozvoljenoj dodatnoj opremi možete dobiti od ovlašćenog STIHL distributera.

Posebno je zabranjena svaka manipulacija uređajem kojom se menja njegova snaga ili broj obrtaja motora sa unutrašnjim sagorevanjem, odnosno elektromotora.

Uređajem se ne smeju transportovati predmeti, životinje ili osobe, a posebno ne deca.

Prilikom korišćenja na javnim površinama, u parkovima, na sportskim terenima, ulicama i u poljoprivrednim i šumarskim preduzećima potreban je poseban oprez.



Pažnja! Opasnost po zdravlje usled vibracija! Preterana izloženost vibracijama može izazvati oštećenje krvnih

sudova i nervnog sistema, naročito kod ljudi sa kardiovaskularnim problemima. Obratite se svom lekaru ako se pojave simptomi čiji uzrok može biti izloženost vibracijama. Ovi simptomi, koji se uglavnom javljaju na prstima, šakama ili ručnim zglobovima, ogledaju se npr. u (lista nije sveobuhvatna):

- utrnuću,
- bolovima,
- slabosti u mišićima,
- promenama boje kože,
- neprijatnim žmarcima.

Tokom rada držite upravljač čvrsto, ali ne i grčevito, sa obe ruke na za to predviđenim mestima.

Vreme rada planirajte tako da izbegnete veća opterećenja tokom dužeg perioda.

Ostavite uređaj samo ako je na ravnoj površini, gde ne može da se otkotrlja sam od sebe.

4.2 Dolivanje goriva – rukovanje benzinom



Opasnost po život!

Benzin je otrovan i lako zapaljiv.

Benzin čuvajte samo u proverenim posudama koje su za to predviđene (kanisterima). Poklopce rezervoara uvek pravilno zavrnite i pritegnite. Neispravne zatvarače treba zameniti iz bezbednosnih razloga.

Nikada ne koristite flaše od pića i slične sudove za odlaganje ili skladištenje pogonskih goriva poput benzina. Pojedine osobe, a posebno deca mogle bi da se prevare i uzmu da piju iz njih.



Benzin čuvajte dalje od varnica, otvorenog plamena, stalnog plamena, toplotnih izvora i drugih izvora vatre. Zabranjeno

pušenje!

Benzin dolivajte u uređaj samo na otvorenom prostoru i nemojte da pušite za to vreme.

Pre dolivanja benzina isključite motor sa unutrašnjim sagorevanjem i sačekajte da se ohladi.

Benzin treba doliti pre pokretanja motora sa unutrašnjim sagorevanjem. Tokom rada motora sa unutrašnjim sagorevanjem i kada je mašina još topla, ne treba otvarati poklopac rezervoara niti dolivati gorivo.

Ne prepunjavajte rezervoar za gorivo!

Da bi gorivo imalo dovoljno prostora za širenje, nikada nemojte puniti rezervoar za gorivo preko donje ivice nastavka za sipanje.

Pridržavajte se, osim toga, i napomena iz uputstva za upotrebu motora sa unutrašnjim sagorevanjem.

Ukoliko dođe do preliivanja benzina, pokrenite motor sa unutrašnjim sagorevanjem tek kada očistite mesto na kome je došlo do preliivanja. Nemojte da pokušavate da pokrenete motor sve dok preliiveni benzin ne ispari (osušite površine isprskane benzinom).

Uvek obrišite prosuto gorivo.

Ako benzin dospe na odeću, obavezno je zamenite.



Nikada ne skladištite uređaj u kome ima goriva u zatvorenim prostorijama. Benzinska isparenja mogu da dođu u dodir sa otvorenim plamenom ili varnicama i da se zapale.

Ako treba da ispraznite rezervoar, to učinite na otvorenom prostoru.

4.3 Odeća i oprema



Za vreme rada uvek nosite čvrstu obuću sa hrpavim đonom. Nikada nemojte raditi bos ili npr. u sandalama.



Tokom rada, uvek nosite sredstva za zaštitu sluha i zaštitne naočare. Nosite ih tokom celokupnog trajanja radova.



Prilikom radova na održavanju i čišćenju, kao i tokom transporta uređaja pored toga uvek nosite čvrste zaštitne rukavice, a dugu kosu vežite i pokrijte (maramom, kapom itd.).

Uređaj smeju da koriste samo osobe u dugim pantalonama koje padaju uz telo.

Nikada ne nosite odeću koja ne pada uz telo, jer se ona može zakačiti za pokretne delove (ručicu za rukovanje), kao ni nakit, kravate i šalove.

4.4 Transport uređaja

Radite isključivo sa zaštitnim rukavicama (⇒ 4.3) da biste sprečili povrede na oštrim i vrelim delovima uređaja.

Ne transportujte uređaj dok motor sa unutrašnjim sagorevanjem radi.

Pre transporta.

- Isključite motor sa unutrašnjim sagorevanjem,
- Podesite jedinicu za vertikuliranje u transportni položaj,
- Pustite nož da se izvuče i
- izvucite utikač za svećice.

Uređaj transportujte tek kada se motor sa unutrašnjim sagorevanjem ohladi i nakon što ispraznite rezervoar za gorivo.

Imajte u vidu težinu uređaja i po potrebi koristite odgovarajuće pomoćne uređaje za utovar (rampe za utovar, sisteme za podizanje tereta).

Uređaj i delove koji se transportuju s njim (npr. prihvatna korpa koja je dostupna kao dodatna oprema) na teretnoj platformi osigurajte dovoljno dimenzionisanim sredstvima za pričvršćivanje (kaiševima, sajlama itd.).

Prilikom podizanja i nošenja izbegavajte dodir sa noževima.

Pridržavajte se uputstava iz poglavlja „Transport“. U njemu je opisan način na koji možete da podignete, odnosno vučete uređaj. (⇒ 12.1)

Prilikom transporta uređaja vodite računa o lokalnim zakonskim propisima, a posebno onima koji se odnose na bezbednost tovara i transport predmeta na utovarnoj površini.

4.5 Pre korišćenja

Neophodno je obezbediti da uređaj koriste isključivo osobe koje su upoznate sa sadržajem uputstva za upotrebu.

Pre prve upotrebe uređaja morate ukloniti ambalažu i elemente za osiguranje prilikom transporta.

Pre puštanja uređaja u rad proverite nepropusnost sistema za dovod goriva, a posebno njegovih vidljivih delova, poput rezervoara, poklopca rezervoara i spojeva creva. U slučaju da dolazi do propuštanja ili da postoji oštećenje, nemojte da pokrećete motor sa unutrašnjim sagorevanjem, jer preći **opasnost od požara!**

Pre puštanja u rad, obezbedite da ovlašćeni distributer obavi servisiranje.

Vodite računa o lokalnim propisima o vremenima rada baštenskih uređaja sa motorom sa unutrašnjim sagorevanjem.

Uređaj ne sme da se upotrebljava na popločanim površinama ili na površinama pokrivenim šljunkom gde izbačeni materijal može da izazove povrede.

Detaljno proverite teren na kojem ćete koristiti uređaj i uklonite kamenje, grane, žice, kosti i ostala strana tela koja bi uređaj tokom rada mogao katapultirati u vazduh. Prepreke (npr. panjevi, korenje) mogu se lako prevideti u visokoj travi.

Stoga pre korišćenja uređaja označite sve strane objekte (prepreke) u travi koje nije moguće ukloniti.

Pre upotrebe uređaja neophodno je zameniti neispravne, istrošene i oštećene delove. Neophodno je da zamenite nečitka ili oštećena upozorenja na uređaju. Od svog ovlašćenog STIHL distributera možete da nabavite rezervne nalepnice i sve druge rezervne delove.



Opasnost od povrede!

Istrošeni ili oštećeni delovi (npr. tupi noževi) mogu ugroziti bezbednost uređaja i dovesti do povrede korisnika.

Uređaj sme da se koristi samo u **stanju bezbednom za rad**. Zato pre svakog puštanja u rad treba prekontrolisati,

- da li je uređaj propisno montiran,
- da li je sklop za prozračivanje trave (okrugli nož, nož, razmaknuti rukavci i navojni spoj) u besprekornom stanju – posebno u pogledu čvrstog naleganja, oštećenja (ureza ili pukotina) te istrošenosti,
- da li su zaštitni uređaji (npr. poklopac za pražnjenje sa gumenom krpom, kućište, upravljač, ručica za zaustavljanje motora) u besprekornom stanju i da li pravilno funkcionišu,
- da li je prihvatna korpa (dodatna oprema – nije sadržano u obimu isporuke) neoštećena i potpuno montirana – oštećena prihvatna korpa ne sme da se koristi.

Po potrebi obavite sve potrebne radove, odnosno obratite se ovlašćenom distributeru. STIHL preporučuje ovlašćenog STIHL distributera.

4.6 Tokom rada



Vodite računa da se druge osobe ne nalaze u zoni opasnosti! Nikada ne koristite uređaj dok se u zoni opasnosti nalaze životinje ili druge osobe, a posebno deca.

Zabranjeno je skidanje i premošćavanje sistema prekidača i bezbednosnih elemenata koji se nalaze na uređaju. Posebno je zabranjeno da se ručica za zaustavljanje motora fiksira za polugu na upravljaču (npr. vezivanjem).

Upravljač uvek mora biti propisno montiran i ne sme se koristiti u izmenjenom obliku. Nikada ne koristite uređaj sa sklopljenim upravljačem.

Nikad ne pričvršćujte predmete za upravljač (npr. radnu odeću).

Ne koristite uređaj tokom padavina i nevremena, a posebno izbegavajte da ga koristite kada postoji opasnost od udara groma.

Radite isključivo po dnevnom svetlu ili uz dobro veštačko osvetljenje.

Ukoliko je podloga vlažna, usled smanjene stabilnosti povećava se opasnost od nesreće.

Neophodno je da budete posebno pažljivi pri radu kako biste izbegli proklizavanje. Ukoliko je moguće, izbegavajte korišćenje uređaja kada je podloga vlažna.

Nemojte da ostavljate uređaj na kiši.

Izduvni gasovi:



Opasnost po život usled trovanja!

U slučaju pojave mučnine, glavobolje, smetnji u vidu (poput smanjenja vidnog polja), smetnji u sluhu, nesvestice i smanjenja koncentracije, odmah prekinite sa radom. Uzrok ovakvih simptoma između ostalog može biti prevelika koncentracija izduvnih gasova.



Uređaj stvara otrovne izduvne gasove odmah nakon pokretanja motora sa

unutrašnjim sagorevanjem. Ovi gasovi sadrže otrovni ugljen-monoksid, gas bez boje i mirisa, kao i druge štetne materije. Nikada ne pokrećite motor sa unutrašnjim sagorevanjem u zatvorenim prostorijama i prostorijama koje se teško provetravaju.

Pokretanje:

Oprezno pokrenite uređaj – sledite uputstva iz poglavlja „Puštanje uređaja u rad“ (⇒ 10.1). Pokretanje u skladu sa uputstvima smanjuje opasnost od povređivanja.

Opasnost od povređivanja!

Ako uže startera prebrzo skoči unazad, šaka i ruka će biti povučeni prema motoru sa unutrašnjim sagorevanjem brže nego što uže startera može da seпусти. Usled ovog povratnog dejstva može doći do preloma kosti, prignječnja i kontuzija.

Prilikom pokretanja uvek pazite na dovoljan razmak stopala od noževa.

Uređaj se prilikom pokretanja ne sme naginjati.

Nemojte da pokrećete motor sa unutrašnjim sagorevanjem ako kanal za izbacivanje nije pokriven preklpokom za izbacivanje, odn. prihvatnom korpom (dodatna oprema – nije sadržano u obimu isporuke).

Rad na kosinama:

Kosine uvek obrađujte u poprečnom smeru, nikada u uzdužnom. Ukoliko bi korisnik pri radu u uzdužnom smeru izgubio kontrolu, vertikalirajući uređaj bi mogao da ga pregazi.

Budite posebno oprezni kada menjate smer kretanja na kosini.

Uvek pazite na svoju stabilnost na kosinama i izbegavajte da koristite uređaj na suviše velikim kosinama.

Iz bezbednosnih razloga uređaj ne sme da se koristi na uzbrdici čiji je nagib veći od 25° (46,6 %). **Opasnost od povreda!** Kosina od 25° odgovara vertikalnom usponu od 46,6 cm pri horizontalnoj dužini od 100 cm.

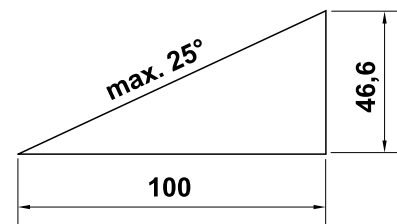

Kako biste obezbedili dovoljno podmazivanje motora sa unutrašnjim sagorevanjem, prilikom upotrebe uređaja na kosinama morate da poštujuete i navode iz uputstva za upotrebu motora sa unutrašnjim sagorevanjem koje je isporučeno zajedno sa uređajem.

Radni zadatak:



Pažnja – opasnost od povreda!

Nikada ne postavljajte ruke ili noge na rotirajuće delove, iznad ili ispod njih. Nikada ne dodirujte noževe koji se okreću. Uvek se držite dalje od otvora za izbacivanje trave. Uvek se treba držati bezbednosnog rastojanja određenog upravljačem.

Nemojte da pokušavate da izvršite inspekciju jedinice za vertikuliranje dok uređaj radi. Nikada ne otvarajte poklopac za izbacivanje i/ili nikada ne skidajte prihvatnu korpu (pribor – nije sadržan u obimu isporuke), dok se noževi obrću. Rotirajući noževi mogu da dovedu do povreda.

Nemojte se naginjati preko uređaja i uvek vodite računa o vašoj ravnoteži i stabilnom položaju.

Uređaj vozite isključivo brzinom koraka – nikada ne trčite dok koristite uređaj. Brzim kretanjem uređaja povećava se opasnost od nesreće zbog mogućeg saplitanja, proklizavanja itd.

Imajte u vidu da se noževi prilikom vertikuliranja u dubokom položaju odn. prilikom prelaska preko izbočine na tlu pojačano sprežu sa podlogom. Ako su noževi postavljeni preduboko, vertikulirer će se možda nenamerno ubrzati, što za posledicu može da ima gubitak kontrole na uređajem.

Jedinicu za vertikuliranje pre okretanja uređaja uvek podesite u transportni položaj.

Budite posebno oprezni kada okrećete uređaj ili ga privlačite prema sebi.
Opasnost od spoticanja!

Predmete skrivene u busenima trave (prskalice za travnjake, stubovi, ventili za vodu, temelji, električni vodovi itd.) morate da zaobiđete. Ne prelazite nikada namerno preko takvih stranih objekata.

Koristite uređaj vrlo oprezno, kada radite u blizini strmina, ivica terena, jaruga i nasipa. Posebnu pažnju obratite na dovoljno rastojanje u odnosu na takva opasna mesta.



Vodite računa o naknadnom hodu noževa, koji traje nekoliko sekundi do zaustavljanja.

STOP Isključite motor sa unutrašnjim sagorevanjem i podesite jedinicu za vertikuliranje u transportni položaj,

- pre nego što gurnete vertikulirer prema površini koja treba da se obradi odn. ponovo pomerite,
- pre nego što gurnete vertikulirer na površinu na kojoj nema trave,
- pre nego što uređaj mora da se nagne radi transporta,
- pre nego što podesite radnu dubinu,
- pre nego što otvorite poklopac za izbacivanje ili skinete prihvatnu korpu (dodatna oprema – nije sadržano u obimu isporuke),
- pre nego što napustite vertikulirer odn. kada je uređaj bez nadzora,
- pre dolivanja goriva. Gorivo točite samo kada je motor sa unutrašnjim sagorevanjem hladan. **Opasnost od požara!**

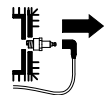

Isključite motor sa unutrašnjim sagorevanjem, podesite jedinicu za vertikuliranje u transportni položaj i izvucite utikač za svećice,

- pre nego što preklonite upravljač,
- pre podizanja ili nošenja uređaja.

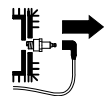

Isključite motor sa unutrašnjim sagorevanjem, izvucite utikač za svećice i uverite se da noževi potpuno miruju,

- pre provere, čišćenja ili radova na uređaju,
- pre oslobađanja blokiranog sklopa za prozračivanje trave ili uklanjanja začepljenja u kanalu za izbacivanje,
- ako je došlo do sudara sa stranim telom. Potražite oštećenja na uređaju i izvršite potrebne popravke pre ponovnog pokretanja i rada sa uređajem.

- kada uređaj vibrira nenormalno. U tom slučaju je neophodna trenutna provera.



Opasnost od povređivanja usled neispravnih delova!

Jake vibracije po pravilu ukazuju na neku smetnju.

Uređaj posebno ne sme da se koristiti u slučaju oštećenog ili iskrivljenog sklopa za prozračivanje trave (okrugli nož, nož, razmakni rukavci i navojni spoj).

U slučaju abnormalnih vibracija odn. posle sudara sa stranim telom proverite uređaj, posebno sklop za prozračivanje trave (okrugli nož, nož, razmakni rukavci i navojni spoj), kućiste i poklopac za pražnjenje u pogledu oštećenja kao i u pogledu labavih delova i izvršite neophodne popravke pre ponovnog pokretanja uređaja i rada sa njim. Ukoliko vam nedostaje potrebno znanje, poverite neophodne popravke stručnjaku – kompanija STIHL preporučuje ovlašćenog STIHL distributera.

4.7 Održavanje i popravke

Pre početka radova na čišćenju, podešavanju, popravci i održavanju:

- Postavite uređaj na čvrsto, ravno tlo,
- Isključite motor sa unutrašnjim sagorevanjem i pustite ga da se ohladi,
- Izvucite utikač za svećice.

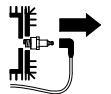

Pažnja – opasnost od povreda!

Držite utikač za svećice dalje od svećice, slučajna varnica paljenja može da dovede do požara ili strujnih udara. Slučajan kontakt između svećice i utikača

za svećice može da dovede do neželjenog startovanja motora sa unutrašnjim sagorevanjem.



Opasnost od povređivanja!

Povlačenjem užeta startera noževi se prebacuju u stanje kružnog kretanja. Uvek vodite računa o dovoljnom razmaku u odnosu na noževe, posebno šaka i stopala, ako povlačite užu startera.

Sačekajte da se uređaj ohladi pre nego što započnete radove na održavanju motora sa unutrašnjim sagorevanjem, izduvne grane i prigušivača zvuka. Moguće su temperature od 80° C i više. **Opasnost od opekotina!**

Neposredan kontakt sa motornim uljem može biti opasan. Osim toga, motorno ulje se ne sme prosipati.

Kompanija STIHL preporučuje da dolivanje, odnosno zamenu motornog ulja poverite ovlašćenom STIHL distributeru.

Čišćenje:

Neophodno je da čitav uređaj pažljivo očistite nakon korišćenja. (⇒ 11.2)

Nataložene ostatke očistite drvenim štapom. Očistite donju stranu uređaja četkom i vodom.

Nipošto nemojte da koristite perač pod visokim pritiskom i uređaj nemojte da čistite tekućom vodom (npr. crevom za zalivanje).

Ne koristite agresivna sredstva za čišćenje. Ona mogu da oštete plastiku ili metal, što može da ugrozi bezbedan rad vašeg STIHL uređaja.

Da biste izbegli opasnost od požara, pazite da zone oko otvora za ventilaciju, rashladnih rebara i izduvne cevi ne dođu u kontakt sa travom, slamom, mahovinom, lišćem ili mazivom koje curi.

Radovi na održavanju:

Korisnik sme da obavlja isključivo radove na održavanju koji su opisani u ovom uputstvu za upotrebu. Sve druge radove na održavanju treba da poveri ovlašćenom distributeru.

Ukoliko Vam nedostaje neophodno znanje ili su vam potrebna pomoćna sredstva, **uvek** se obratite distributeru.

Kompanija STIHL preporučuje da radove na održavanju i popravke obavljate kod ovlašćenog STIHL distributera.

Ovlašćenim STIHL distributerima redovno se nude obuke i dostavljaju tehničke informacije.

Koristite isključivo alat, pribor i priključne uređaje koje je kompanija STIHL odobrila za korišćenje sa ovim uređajem ili tehnički identične delove. U suprotnom može doći do rizika od nesreća koje izazivaju telesne povrede ili oštećenje uređaja. Ukoliko imate pitanja, obratite se ovlašćenom distributeru.

STIHL originalni alat, dodatna oprema i rezervni delovi imaju svojstva koja su optimalno prilagođena uređaju i zahtevima korisnika. STIHL originalni rezervni delovi prepoznatljiviji su po STIHL broju rezervnog dela, po natpisu STIHL i eventualno po STIHL oznaci rezervnog dela. Na malim delovima znak može da stoji i sam.

Nalepnice sa upozorenjima i uputstvima uvek treba da budu čiste i čitljive.

Oštećene ili izgubljene nalepnice zamenite novim koje možete dobiti od ovlašćenog STIHL prodavca. Ukoliko se neki sklop zameni novim, vodite računa da za novi sklop dobijete istu nalepnicu.

Radove na jedinici za vertikaliranje izvodite samo sa debelim radnim rukavicama i uz maksimalan oprez.

Iz bezbednosnih razloga redovno proveravajte da li su oštećeni i da li zaptivaju delovi kroz koje prolazi gorivo (vodovi za gorivo, slavina za gorivo, rezervoar za gorivo, poklopac rezervoara, priključci i dr.) i po potrebi zadužite servisera da ih zameni (STIHL preporučuje ovlašćenog STIHL distributera).

Održavajte sve navrtke, klinove i zavrtnje čvrsto pritegnutim, da bi uređaj u svakom trenutku bio u bezbednom radnom stanju.

Redovno proveravajte da li na čitavom uređaju i prihvatnoj korpi (pribor – nije sadržan u obimu isporuke), posebno pre skladištenja (npr. pre zimske pauze) ima habanja ili oštećenja. Istrošene ili oštećene delove iz bezbednosnih razloga treba odmah zameniti, kako bi uređaj uvek bio u stanju bezbednom za rad.

Zamenite oštećene prigušivače zvuka i zaštitne limove. Vertikalirer ne sme da se koristi ako je prigušivač zvuka neispravan.

Nemojte da menjate osnovno podešavanje motora sa unutrašnjim sagorevanjem i nemojte da preterujete sa brojem obrtaja.

Ukoliko zbog radova na održavanju dođe do demontiranja pojedinih delova ili zaštitnih sistema, njih treba odmah i propisno ponovo montirati.

4.8 Skladištenje u slučaju dužeg nekorišćenja

Isključite motor sa unutrašnjim sagorevanjem i podesite jedinicu za vertikaliranje u transportni položaj,

- pre nego što napustite vertikalirer odn. kada je uređaj bez nadzora.

Ohlađeni uređaj skladištite u zatvorenoj suvoj prostoriji.

Osigurajte da uređaj bude zaštićen od neovlašćenog korišćenja (npr. od dece).

Temeljno očistite uređaj pre nego što ga uskladištite (npr. zbog zimske pauze).

Uređaj skladištite u bezbednom stanju.

Čuvajte uređaj na ravnoj površini, tako da ne može slučajno da se otkotrlja.

4.9 Odlaganje

Osigurajte da neupotrebljiv uređaj i radna sredstva (motorno ulje i gorivo) budu odloženi na pravilan način. Onesposobite uređaj pre odlaganja na otpad. Da biste sprečili nezgode, onesposobite motor sa unutrašnjim sagorevanjem pre odlaganja. U tu svrhu posebno uklonite kabl za paljenje, ispraznite rezervoar i ispustite motorno ulje.

Opasnost od povreda zbog jedinice za vertikaliranje!

Neupotrebljiv uređaj nikada ne ostavljajte bez nadzora. Obezbedite da se uređaj i noževi čuvaju van domašaja dece.

5. Opis simbola



Pažnja!

Pre puštanja u rad pročitajte i pridržavajte se uputstva za upotrebu i bezbednosnih upozorenja.

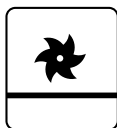
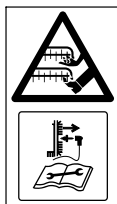

Opasnost od povreda!

Vodite računa da se druge osobe ne nalaze u zoni opasnosti.

Opasnost od povreda!

Oprez, oštri radni alati. – Nemojte da se posećete po prstima na šakama i nogama. – Rotacija noža još traje posle isključenja motora sa unutrašnjim sagorevanjem. – Pre svih radova na održavanju izvucite utikač za svećice.

Nosite sredstva za zaštitu sluha.

Nosite zaštitne naočare.

Pokrenite motor sa unutrašnjim sagorevanjem.

Isključite motor sa unutrašnjim sagorevanjem.

Jedinica za vertikaliranje u transportnom položaju

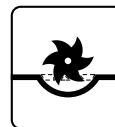

Jedinica za vertikaliranje u radnom položaju

6. Sadržaj paketa



Poz.	Oznaka	Kom.
A	Osnovni uređaj	1
B	Pljosnati okrugli zavrtanj sa vođicom kabla	2
C	Obrtna ručica	2
D	Držač kabla	2
–	Uputstvo za upotrebu	1
–	Uputstvo za upotrebu motora sa unutrašnjim sagorevanjem	1

7. Pripremanje uređaja za rad



Opasnost od povreda!

Vodite računa o bezbednosnim upozorenjima iz poglavlja „Za vašu bezbednost“. (⇒ 4.)

Kada vertikalirer vadite iz pakovanja, sledite podatke u poglavlju „Transport uređaja“. Obavezno nosite rukavice i izbegavajte dodir sa noževima. (⇒ 4.4)

- Za obavljanje svih opisanih radova, postavite uređaj na ravnu i čvrstu podlogu.

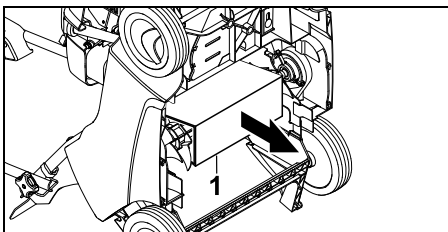

- Uklonite umetnuti karton (1) na donjoj strani uređaja.

7.1 Montaža upravljača

Montaža gornjeg dela upravljača:



- Postavite gornji deo upravljača (1) na oba donja dela upravljača.
- Pljosnate okrugle zavrtnje sa vođicom kabla (B) gurnute iznutra prema spolja u otvore i čvrsto pritegnite zajedno sa okretnim ručkama (C).
- Uže za zaustavljanje motora (2) na desnoj vođici kabla (3) i uže jedinice za vertikaliranje (4) zakačiti za levu vođicu kabla (5) kao što je prikazano na slici.

Montaža držača za kablove:

- Montirajte prvi držač za kabl (D) na gornji deo upravljača. Rastojanje između držača za kabl i prekidača: **25 - 27 cm**
- Montirajte drugi držač za kabl (D) na donji deo upravljača.
- Umetnite uže za zaustavljanje motora (2) u oba držača za kabl, kao na slici. Zatvorite ušicu (6) i pustite je da nalegne.

7.2 Postavljanje i skidanje užeta startera



- Pre stavljanja i skidanja užeta startera skinite utikač za svećicu sa motora sa unutrašnjim sagorevanjem – posle toga ga po potrebi ponovo utaknite.

Postavljanje:

- Pritisnite ručicu za zaustavljanje motora (1) prema upravljaču i zadržite je.
- Polako izvucite i držite uže startera (2). Otpustite ručicu za zaustavljanje motora.
- Zakačite uže startera (2) za vođicu užeta (3).

Skidanje:

- Otkočite uže startera (2) sa vođice užeta (3) i polako ga vratite.

7.3 Gorivo i motorno ulje



- !** **Pazite da ne oštetite uređaj!**
Pre prvog pokretanja motora napunite motorno ulje. Za dolivanje motornog ulja i goriva koristite odgovarajuće pomagalo (npr. levak).

Motorno ulje:

Vrsta motornog ulja koju treba koristiti i nivo ulja navedeni su u uputstvu za upotrebu motora sa unutrašnjim sagorevanjem. Redovno proveravajte nivo napunjenosti u motoru (pogledajte uputstvo za upotrebu motora sa unutrašnjim sagorevanjem). Izbegavajte pre nizak i previsok nivo ulja u motoru.



Pravilno pritegnite zatvarač rezervoara za ulje pre korišćenja motora sa unutrašnjim sagorevanjem.

Gorivo:

Preporuka:

Koristite sveže gorivo poznate marke.

Koristite bezolovni benzin.

Podaci o kvalitetu goriva (broj oktana) navedeni su u uputstvu za upotrebu motora sa unutrašnjim sagorevanjem.



7.4 Sklapanje upravljača



- !** **Opasnost od prignječenja!**
Otpuštanjem obrtnih ručica (1) može da se preklopi gornji deo upravljača. Zato uvek jednom rukom držite gornji deo upravljača (2) na najvišem mestu, dok olabavljujete obrtne ručice.

Transportni položaj – za uštedu prostora prilikom transporta i skladištenja:

- Otkočite uže startera. (⇒ 7.2)
- Odvrnite obrtne ručice (1) toliko da se slobodno obrću, te preklopite gornji deo upravljača (2) prema gore i pustite ga da nalegne na uređaj.

i Prazno okretanje na navojima zavrtnja sa poluokruglom niskom glavom sprečava samostalno, potpuno odvrtnje obrtnih ručica sa zavrtnjeva (zaštita od gubitka).

Radni položaj – za pomeranje uređaja:

- Rasklopite gornji deo upravljača (2) prema pozadi i držite ga jednom rukom.
- Čvrsto pritegnite obrtne ručice (1).
- Zakačite uže startera. (⇒ 7.2)

7.5 Jedinica za vertikuliranje

Spuštanje jedinice za vertikuliranje u radni položaj:



Opasnost od povrede!

Vertikulirer se pri spuštanju rotirajuće jedinice za vertikuliranje prevodi u kretanje napred.

- Podesite polugu jedinice za vertikuliranje (1) kao na slici u smeru strelice u radni položaj. Jedinica za vertikuliranje se spušta na podešenu radnu dubinu. (⇒ 7.6)



Podizanje jedinice za vertikuliranje u transportni položaj:



- Podesite polugu jedinice za vertikuliranje (1) u transportni položaj i pustite je da nalegne.



7.6 Podešavanje radne dubine

Možete da podesite **šest** različitih radnih dubina.



Stepen 1:
najmanja radna dubina

Stepen 6:
najveća radna dubina

Opseg podešavanja: **25 mm**.

- **1** Podesite polugu jedinice za vertikuliranje (1) u transportni položaj i pustite je da nalegne. (⇒ 7.5)
- **2** Podesite željenu radnu dubinu odgovarajućom obrtnom ručicom (2).

Napomene:

- Postupak vertikuliranja uvek započnite sa najmanjom radnom dubinom (**Stepen 1**). Ako je rezultat vertikuliranja nedovoljan, postepeno povećajte radnu dubinu.
- **Istrošenost noževa** može da se kompenzuje izborom veće radne dubine.
- Stepeni 5 i 6 ne bi trebalo da se biraju za nove noževe, jer se u tom slučaju pri vertikuliranju može oštetiti korenje trave.



Radna dubina zavisi od istrošenosti noževa i od podloge. Usled obrtanja noževa i sopstvene težine dolazi do pritiskanja vertikulirera o travnjak: Na mekšem tlu zbog toga dolazi do dubljeg zasecanja nego na čvrstoj podlozi.

8. Uputstva za rad

8.1 Napomene za vertikuliranje

Trava **redovnim vertikuliranjem** postaje neosetljivija na sušu, vrućinu i hladnoću. Godišnje provetranje čini travu manje osetljivom na bolesti, a osim toga se uklanjaju stvrdnuti delovi tla i izgažene površine (nastale usled igranja loptom ili proslava). – Nastaje zeleni travnjak ravnogernog rasta.

Trenutak:

Najbolje vreme za godišnje vertikuliranje je rano proleće.
Ako se travnata površina više nego

jednom godišnje obrađuje vertikulirerom, onda ne bi trebalo vertikulirati usred leta, niti sredinom jeseni.

Travi je posle vertikuliranja potrebno nekoliko nedelja za regeneraciju. Zbog toga je optimalno da se vertikuliranje obavi u toku faze rasta u proleće.

Jako zapuštene travnate površine treba da se obrade dva puta godišnje: prvi put u proleće i još jednom u jesen.

Priprema travnate površine:

Pre vertikuliranja pokosite travu na visinu od oko 2 do 3 cm.

Što je trava kraće sečena, utoliko se može bolje vertikulirati.

Trava ne sme da bude sveže posejana, mokra ili previše suva.

Saveti za optimalni radni učinak:

- Samo malo zarijte u tlo, da ne biste oštetili korenje trave. (⇒ 7.6)
- Vodite vertikulirer u pravolinijskim, paralelnim trakama.
- Održavajte ravnomernu brzinu rada.
- Jedinicu za vertikuliranje pre okretanja uvek postavite u transportni položaj. (⇒ 7.5)
- Izbegavajte duže zadržavanje na jednom mestu.
- Kod jako zapuštenih travnjaka još jednom vertikulirajte poprečno u odnosu na prve trake.

Posle vertikuliranja:

- Temeljno uklonite materijal za vertikuliranje sa travnate površine.
- Nađubrite travnjak i dodatno zasejte eventualno nastala ogoljena mesta.
- Obilno zalijte travnjak.

8.2 Radno područje rukovaoca



- Pri pokretanju i dok radi motor sa unutrašnjim sagorevanjem, rukovalac iz bezbednosnih razloga uvek mora da se nalazi u radnom području iza upravljača. Uvek se treba držati bezbednosnog rastojanja određenog upravljačem.
- Vertikulirerom sme da rukuje samo jedna osoba, druge osobe moraju da se drže dalje od opasnog područja. (⇒ 4.)

8.3 Ako je jedinica za vertikuliranje blokirana

- Odmah isključite motor sa unutrašnjim sagorevanjem i izvucite utikač za svećice.
- Posle toga pregledajte mašinu, a posebno jedinicu za vertikuliranje, u pogledu oštećenja i otklonite uzrok smetnje.

9. Bezbednosni uređaji

Radi bezbednog rukovanja i zaštite od nenamenske upotrebe, uređaj je opremljen sa više bezbednosnih uređaja.



Opasnost od povrede!

Ukoliko se utvrdi neispravnost nekog od bezbednosnih uređaja, uređaj više ne sme da se koristi. Obratite se ovlašćenom distributeru. Kompanija STIHL preporučuje ovlašćenog STIHL distributera.

9.1 Bezbednosni uređaji

Vertikulirer je opremljen bezbednosnim uređajima koji sprečavaju slučajan kontakt sa noževima i izbačenim materijalom za vertikuliranje.

Oni uključuju kućište, preklopu za izbacivanje i pravilno montirani upravljač.

9.2 Ručica za zaustavljanje motora



Vertikulirer je opremljen uređajem za zaustavljanje motora.

U toku rada se puštanjem ručice za zaustavljanje motora (10) isključuje motor sa unutrašnjim sagorevanjem.

10. Puštanje uređaja u rad

10.1 Pokretanje motora sa unutrašnjim sagorevanjem



Opasnost od povrede!

Motor sa unutrašnjim sagorevanjem pokrećite samo ako se sklop za prozračivanje trave nalazi u transportnom položaju. Nikada nemojte naginjati vertikulirer radi pokretanja.



Motor sa unutrašnjim sagorevanjem nakon pokretanja radi na optimalnom radnom broju obrtaja zahvaljujući fiksnom podešavanju gasa.

- Proverite nivo ulja i goriva. (⇒ 7.3)
- **1** Ručicu za zaustavljanje motora (1) pritisnite prema upravljaču i zadržite je.

- **2** Polako izvlačite uže startera (2) do kompresionog otpora. Zatim ga snažno i brzo povucite za jednu dužinu ruke. Ponovo polako vratite uže startera (2) tako da može ponovo da se namota.
- Ponavljajte postupak dok se motor sa unutrašnjim sagorevanjem ne pokrene.
- Da biste obavili vertikuliranje, spustite sklop za prozračivanje trave u radni položaj i obradite travnjak. (⇒ 7.5)

10.2 Isključivanje motora sa unutrašnjim sagorevanjem



- Podesiti sklop za prozračivanje trave u transportni položaj. (⇒ 7.5)
- Otpustite ručicu za zaustavljanje motora (1). Motor sa unutrašnjim sagorevanjem i nož za vertikuliranje će se zaustaviti posle kratkog vremena.

11. Održavanje

11.1 Opšte napomene



Opasnost od povreda!

Vodite računa o bezbednosnim upozorenjima iz poglavlja „Za vašu bezbednost“ (⇒ 4.).

Godišnje održavanje kod ovlašćenog distributera:

Ovlašćeni distributer bi jednom godišnje trebalo da proveri vertikulirer. STIHL preporučuje ovlašćenog STIHL distributera.

11.2 Čišćenje uređaja



Interval održavanja: Posle svakog korišćenja

Pažljiv tretman štiti uređaj od oštećenja i produžava vek upotrebe.

- Postavite vertikulirer na čvrstu, horizontalnu i ravnu podlogu.
- Pre prevrtanja uvis u položaj za čišćenje otkaçite prihvatnu korpu (pribor – nije u obimu isporuke) i ispraznite rezervoar za gorivo.
- **Položaj za čišćenje:**
Preklopite gornji deo upravljača (1) (⇒ 7.4) i podignite preklopu za izbacivanje (2). Prevrnite vertikulirer na prednjoj strani prema gore tako što ga podignete držeći ručku za nošenje (3). Ostavite vertikulirer kao što je prikazano na slici i pustite gornji deo upravljača da nalegne na tlo.
- Očistite uređaj sa malo vode, četkom ili krpom. Nataložene ostatke očistite drvenim štapom. Po potrebi, koristite specijalno sredstvo za čišćenje (npr STIHL specijalno sredstvo za čišćenje).
- Nikada nemojte usmeravati mlaz vode ili perač pod visokim pritiskom na delove motora sa unutrašnjim sagorevanjem, klinaste remene, zaptivke ili ležajeve.
- Očistite jedinicu za vertikuliranje i rashladna rebra motora sa unutrašnjim sagorevanjem.

11.3 Sklop za prozračivanje trave



Opasnost od povrede!

Istrošeni noževi mogu da se polome i izazovu ozbiljne povrede. Zato se održavanje mora obavezno sprovesti kao što je opisano.

Interval održavanja: Pre svake upotrebe

- Okrenite vertikulirer nagore u položaj za čišćenje. (⇒ 11.2)
- Proverite sklop za prozračivanje trave (koja se sastoji od okruglog noža, noževa, navrtki, podloški i razmaknih rukavaca) u pogledu istrošenosti, čvrstog naleganja, pukotina ili drugih oštećenja.

Kontrola istrošenosti:

Noževi treba da se zamene kada tlo i pri najvećoj radnoj dubini (stepen 6) ne može da se zaseče. Noževi uvek moraju da se zamene kao komplet.

Nikad nemojte da naknadno oštrite nož!

Neispravne ili istrošene delove uvek dajte na popravku od. zamenu ovlašćenom distributeru. STIHL preporučuje nekog od ovlašćenih STIHL distributera.

11.4 Točkovi

Nije potrebno održavanje ležajeva točkova.

11.5 Motor sa unutrašnjim sagorevanjem

Interval održavanja:

Pogledajte uputstvo za upotrebu motora sa unutrašnjim sagorevanjem.

Opšte napomene:

Obratite pažnju na uputstva za rukovanje i održavanje u priloženom uputstvu za motor sa unutrašnjim sagorevanjem.

Za dug vek trajanja naročito su važni dovoljan nivo ulja i redovna zamena filtera za ulje i vazduh.

Preporučene intervale za zamenu ulja i informacije o vrsti i nivou motornog ulja takođe možete pronaći u uputstvu za upotrebu motora sa unutrašnjim sagorevanjem.

Rashladna rebra se moraju redovno čistiti da bi se obezbedilo odgovarajuće hlađenje motora sa unutrašnjim sagorevanjem.

11.6 Skladištenje i zimska pauza

- Vertikulirer čuvajte u suvoj zatvorenoj prostoriji u kojoj nema mnogo prašine. Obezbedite da uređaj bude van domašaja dece.
- Vertikulirer skladištite samo u radno bezbednom stanju i po potrebi sklopite upravljač.
- Sve navrtke, klinovi i zavrtnji moraju da budu čvrsto pritegnuti, zamenite napomene o opasnostima i upozorenjima koje su postale nečitke i proverite celokupnu mašinu i prihvatnu korpu (pribor – nije sadržan u obimu isporuke) u pogledu istrošenosti ili oštećenja. Zamenite istrošene ili oštećene delove.
- Eventualne smetnje na uređaju obavezno treba otkloniti pre skladištenja.

U slučaju dužeg perioda nekorišćenja vertikulirera (zimski pauza), pridržavajte se i sledećih uputstava:

- Pažljivo očistiti sve spoljašnje delove uređaja, posebno rashladna rebra.
- Dobro nauljite, tj. podmažite sve pokretne delove.
- Ispraznite rezervoar za gorivo i karburator (npr. tako što ćete ostaviti motor da radi dok se sam ne isključi).
- Odvrnite svećicu i dolijte oko 3 cm³ motornog ulja u motor sa unutrašnjim sagorevanjem kroz otvor svećice. Nekoliko puta provrtite motor sa unutrašnjim sagorevanjem bez svećice.



Opasnost od požara!

Držite utikač za svećice dalje od otvora za svećice (opasnost od paljenja).

- Ponovo zavrnite svećicu.
- Izvršite zamenu ulja u skladu sa uputstvom za upotrebu motora sa unutrašnjim sagorevanjem.
- Dobro pokrijte motor sa unutrašnjim sagorevanjem i skladištite uređaj u suvoj prostoriji bez prašine u normalnom položaju (stojeći na 4 točka).

12. Transport

12.1 Transport



Opasnost od povreda!

Pre nego što transportujete uređaj, obratite pažnju na poglavlje „Za vašu bezbednost“. (⇒ 4.)

Uređaj nosite samo uz pomoć još jedne osobe. Pri tome uvek nosite odgovarajuću zaštitnu odeću (zaštitne cipele, čvrste rukavice).

Pre podizanja, odnosno transporta uređaja, izvucite utikač za svećice.

Nošenje uređaja:

- Uvek nosite vertikalirer udvoje. Uvek pazite da noževi budu dovoljno udaljeni od tela, a posebno od stopala i nogu. Uređaj podižite, odnosno nosite pomoću odgovarajuće ručke (1) i gornjeg dela upravljača (2) odn. pri preklopljenom gornjem delu upravljača pomoću donjih delova upravljača (3).

Vezivanje uređaja:

- Pričvrstite vertikalirer i prihvatnu korpu (pribor – nije u obimu isporuke) na utovarnoj površini odgovarajućim sredstvima za pričvršćivanje. Uređaj transportujte u uspravnom položaju na točkovima.
- Pričvrstite užad odn. kaiševе na donje delove upravljača (3), na prednju osovinu (4) i na gredu kućišta ispod preklopke za izbacivanje (5).

13. Smanjivanje istrošenosti i izbegavanje oštećenja

Važne napomene za održavanje i negu grupe proizvoda

Vertikalirer sa ručnim upravljanjem i motorom sa unutrašnjim sagorevanjem (STIHL RL)

Kompanija STIHL ne preuzima bilo kakvu odgovornost za materijalnu štetu i povrede osoba koje nastanu usled nepoštovanja napomena u uputstvu za rukovanje, a posebno onih koje se odnose na bezbednost, rukovanje i održavanje ili usled korišćenja nedozvoljenih ugradnih uređaja ili rezervnih delova.

Molimo vas da se obavezno pridržavate sledećih važnih napomena radi izbegavanja nastanka štete ili prekomernog habanja vašeg STIHL uređaja:

1. Potrošni delovi

Pojedini delovi STIHL uređaja se troše i tokom pravilne upotrebe i, u zavisnosti od vrste korišćenja i njegovog trajanja, moraju da se pravovremeno zamene.

U to se između ostalog ubrajaju i:

- Nož
- Klinasti remen
- Prihvatna korpa (pribor – nije sadržano u obimu isporuke)

2. Pridržavanje uputstva iz ovog uputstva za upotrebu

Korišćenje, održavanje i skladištenje STIHL uređaja mora da se vrši pažljivo, na način koji je naveden u uputstvu za upotrebu. Korisnik će biti odgovoran za

sve štete koje nastanu usled nepoštovanja bezbednosnih uputstava, kao i uputstava za rukovanje i održavanje.

To se posebno odnosi na:

- izvršene izmene na uređaju, koje nije odobrila kompanija STIHL.
- upotrebu pogonskih goriva koje nije odobrila kompanija STIHL (maziva, benzin, motorno ulje; pogledajte uputstva proizvođača motora sa unutrašnjim sagorevanjem).
- upotrebu alata ili dodatne opreme koja nije dozvoljena za ovaj uređaj, nije pogodna ili nije odgovarajućeg kvaliteta.
- nenamensku upotrebu uređaja.
- korišćenje proizvoda na sportskim ili takmičarskim manifestacijama.
- oštećenja koja su nastala kao posledica nastavka korišćenja uređaja sa neispravnim delovima.

3. Radovi na održavanju

Svi radovi navedeni u odeljku „Održavanje“ moraju se redovno sprovoditi.

Ukoliko korisnik nije u stanju da samostalno obavi radove na održavanju, treba da za to zaduži ovlašćenog distributera.

Kompanija STIHL preporučuje da radove na održavanju i popravke obavljate kod ovlašćenog STIHL distributera.

Ovlašćenim STIHL distributerima redovno se nude obuke i dostavljaju tehničke informacije.

Korisnik će biti odgovoran za oštećenja do kojih može doći ukoliko se ovi radovi ne obave.

U to se, između ostalog, ubrajaju:

- korozija i druga oštećenja usled neadekvatnog skladištenja.
- šteta nastala na uređaju usled upotrebe rezervnih delova slabijeg kvaliteta.
- šteta nastala usled neblagovremenog ili nedovoljnog održavanja tj. šteta usled radova na održavanju i popravki koje nisu vršene u servisnim radionicama ovlašćenih distributera.

14. Zaštita životne sredine



Materijal za vertikutiranje se ne baca u otpad, već se kompostira.

Ambalaža, uređaj i dodatni pribor proizvedeni su od materijala koji se može reciklirati i treba ih odlagati u skladu sa tim.

Odvojeno i ekološki prihvatljivo odlaganje ostataka materijala povećava mogućnost ponovne upotrebe sirovina. Iz tog razloga, nakon isteka uobičajenog veka upotrebe, uređaj treba odneti na mesto za prikupljanje sekundarnih sirovina. Nepravilno odlaganje može ugroziti zdravlje i zagaditi životnu sredinu. Prilikom odlaganja obratite posebnu pažnju na uputstva u poglavlju „Odlaganje“. (⇒ 4.9)

Obratite se centru za recikliranje ili ovlašćenom distributeru za dodatne informacije o ispravnom odlaganju otpadnih proizvoda.

15. Uobičajeni rezervni delovi

Komplet noževa:
6290 007 1000

16. Dodatna oprema

Prihvatna korpa **AFK 050**:
6910 700 9600

17. Izjava proizvođača o usaglašenosti

17.1 EC Izjava proizvođača o usaglašenosti za vertikulirer STIHL RL 540.0

STIHL Tirol GmbH
Hans Peter Stihl-Straße 5
6336 Langkampfen
Austrija

izjavljuje pod isključivom odgovornošću da je

- model: vertikulirer
- fabrička marka: STIHL
- tip: RL 540.0
- snaga motora: 2,2 kW
- serijski broj: 6290

u skladu sa relevantnim odredbama smernica 2000/14/EC, 2006/42/EC, 2014/30/EU i 2011/65/EU, kao i da je dizajniran i proizveden u skladu sa verzijama sledećih standarda, važećih za datum proizvodnje: EN 13684 i EN 14982.

Utvrđivanje izmerenog i garantovanog nivoa zvučne snage izvršeno je prema direktivi 2000/14/EC, aneks V.

- Izmereni nivo zvučne snage: 92,0 dB(A)
- Garantovani nivo zvučne snage: 94 dB(A)

Tehnička dokumentacija je sastavni deo STIHL Tirol GmbH.

Godina proizvodnje i broj mašine navedeni su na vertikalneru.

Langkampfen, 02.11.2020.

STIHL Tirol GmbH

Ovlašćeni predstavnik

Matijas Flajšer, direktor sektora za istraživanje i razvoj

Ovlašćeni predstavnik

Sven Cimerman, direktor sektora za kvalitet

18. Tehnički podaci

RL 540.0

Serijski broj	6290
Motor, vrsta konstrukcije	4-taktni motor sa unutrašnjim sagorevanjem
Tip	Kohler HD675

Nominalna snaga pri nominalnom broju obrtaja	2,2 - 2800 kW - o/min
Zapremina	149 ccm
Rezervoar za gorivo	1,4 l
Uređaj za startovanje motora	Uže za startovanje
Mehanizam za vertikaliranje	14 fiksiranih, vertikalnih noževa
Pogon noža za vertikaliranje	trajni
Izlazni broj obrtaja motora	2800 o/min
Radna širina	38 cm
Radna dubina	6 stepeni, opseg podešavanja 25 mm
Prečnik prednjeg točka	180 mm
Prečnik zadnjeg točka	180 mm
Dužina	131 cm
Širina	54 cm
Visina	111 cm
Težina	33 kg

Zvučna emisija:

Prema 2000/14/EG / S.I. 2001/1701:

Garantovani nivo zvučne snage $L_{WA,d}$	94 dB(A)
Odstupanje K_{WA}	2 dB(A)
Prema EN 13684:	
Nivo zvučnog pritiska na radnom mestu	
L_{pA}	81 dB(A)
Odstupanje K_{pA}	3 dB(A)

Vibracije šaka-ruka:

Navedena karakteristična vrednost vibracija prema EN 12096:

Izmerena vrednost	
a_{hw}	4,12 m/s ²
Odstupanje K_{hw}	2,06 m/s ²
Mereno prema EN 20643, EN 13684	

18.1 REACH

REACH predstavlja uredbu EZ koja uređuje pitanja registracije, evaluacije, autorizacije i restrikcije u upotrebi hemikalija.

Informacije o ispunjavanju REACH uredbe (EZ) br. 1907/2006 su navedene pod www.stihl.com/reach.

19. Traženje grešaka

✖ Po potrebi potražite distributera. Kompanija STIHL vam preporučuje ovlašćenog STIHL distributera.

📖 Pogledajte uputstvo za upotrebu motora sa unutrašnjim sagorevanjem.

Smetnja:

Motor sa unutrašnjim sagorevanjem se ne pokreće

Mogući uzrok:

- Ručica za zaustavljanje motora nije povučena
- Nema goriva u rezervoaru; vodovi za gorivo su zapušeni
- Sklop za prozračivanje trave nije u transportnom položaju
- Loše, zaprljano ili staro gorivo u rezervoaru
- Filter za vazduh zaprljan
- Utikač za svećice je otkaćen od svećice; kabl za pokretanje je loše pričvršćen za utikač

- Svećica je čađava ili oštećena; pogrešan razmak između elektroda

Rešenje:

- Pritisnite ručicu za zaustavljanje motora prema upravljaču i zadržite je (⇒ 10.1)
- Dolijte gorivo; očistite vodove za gorivo (⇒ 7.3), (🔧), (⚡)
- Dovedite sklop za prozračivanje trave u transportni položaj (⇒ 7.5)
- Uvek koristite sveže i kvalitetno gorivo, koristite bezolovni benzin; očistite karburator (🔧), (⚡)
- Očistite filter za vazduh (🔧), (⚡)
- Podesite utikač za svećice; proverite vezu između kabla za paljenje i utikača (🔧), (⚡)
- Očistite ili zamenite svećicu; podesite razmak između elektroda (🔧), (⚡)

Smetnja:

Otežano pokretanje ili smanjena snaga motora sa unutrašnjim sagorevanjem

Mogući uzrok:

- Jedinica za vertikuliranje nije u transportnom položaju
- Kućište vertikulirera začepljeno
- Vertikuliranje sa prevelikom radnom dubinom odn. prevelikom brzinom pomeranja.
- Voda u rezervoaru za gorivo i karburatoru; karburator je začepljen
- Zaprljan rezervoar za gorivo
- Filter za vazduh zaprljan
- Svećica je čađava

Pomoć:

- Podesiti jedinicu za vertikuliranje u transportni položaj (⇒ 7.5)
- Očistite kućište vertikulirera (izvucite utikač za svećice!) (⇒ 11.2)
- Podesite manju radnu dubinu odn. smanjite brzinu pomeranja (⇒ 7.6)
- Ispraznite rezervoar za gorivo, očistite vodove za gorivo i karburator (🔧), (⚡)

- Očistite rezervoar za gorivo (🔧), (⚡)
- Očistite filter za vazduh (🔧), (⚡)
- Očistite svećicu (🔧), (⚡)

Smetnja:

Motor sa unutrašnjim sagorevanjem se jako zagreva.

Mogući uzrok:

- Prenizak nivo ulja u motoru sa unutrašnjim sagorevanjem.
- Rashladna rebra su zaprljana.

Pomoć:

- Proveriti nivo ulja, po potrebi zameniti motorno ulje. (⇒ 7.3)
- Očistiti rashladna rebra. (⇒ 11.2)

Smetnja:

Jake vibracije u toku rada

Mogući uzrok:

- Jedinica za vertikuliranje je neispravna
- Motor sa unutrašnjim sagorevanjem nije dobro fiksiran

Pomoć:

- Proverite nož, okrugli nož, razmakne rukavce, navojni spoj i ležaj jedinice za vertikuliranje, po potrebi ih popravite (⇒ 11.3), (⚡)
- Čvrsto pritegnite motor sa unutrašnjim sagorevanjem (⚡)

Smetnja:

Loš radni učinak

Mogući uzrok:

- Nož je podešen preduboko (ogoljena mesta, visok udeo trave u materijalu za vertikuliranje)
- Nož je podešen previsoko (malo ili bez busenja)
- Noževi su dostigli granicu istrošenosti

- Klinasti remen neispravan, istrošen ili premalo zategnut

Pomoć:

- Smanjiti radnu dubinu (⇒ 7.6)
- Povećati radnu dubinu (⇒ 7.6)
- Zameniti nož (⇒ 11.3), (⚡)
- Zameniti klinasti remen (⚡)

Smetnja:

Noževi se ne okreću

Mogući uzrok:

- Klinasti remen je neispravan
- Jedinica za vertikuliranje je neispravna

Pomoć:

- Zameniti klinasti remen (⚡)
- Popraviti jedinicu za vertikuliranje (⇒ 11.3), (⚡)

Smetnja:

Jedinica za vertikuliranje ne može da se podigne odn.spusti

Mogući uzrok:

- Uže za startovanje je neispravno ili otkvačeno

Pomoć:

- Popravite odn. zamenite uže za startovanje (⚡)

Smetnja:

Radna dubina ne može da se podesi

Mogući uzrok:

- Jedinica za vertikuliranje u radnom položaju
- Obrtna ručica ili element za podešavanje je neispravan

Pomoć:

- Podesiti jedinicu za vertikuliranje u transportni položaj (⇒ 7.5)
- Popraviti obrtnu ručicu odn. element za podešavanje (⚡)

20. Plan servisiranja

20.1 Potvrda primopredaje

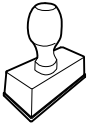
Model:	_____
Serjski broj:	<input type="text"/> <input type="text"/> <input type="text"/> <input type="text"/> <input type="text"/> <input type="text"/> <input type="text"/> <input type="text"/>
Datum:	<input type="text"/> <input type="text"/> <input type="text"/> <input type="text"/> <input type="text"/> <input type="text"/>
	
Sledeći servis	
Datum:	<input type="text"/> <input type="text"/> <input type="text"/> <input type="text"/> <input type="text"/> <input type="text"/>

20.2 Potvrda servisiranja



Ovo uputstvo za upotrebu prilikom radova na održavanju dostavite ovlašćenom STIHL distributeru.

On će u odštampanim poljima potvrditi da su servisni radovi izvršeni.

Servisiranje obavljeno na dan

Datum sledećeg servisiranja

Cijenjeni kupci!

hvala vam što ste se odlučili za proizvod tvrtke STIHL. Mi razvijamo i proizvodimo svoje proizvode prema vrhunskim standardima kvalitete, u skladu s potrebama naših klijenata. Tako nastaju vrhunski pouzdani proizvodi prikladni i za najzahtjevnije radove.

STIHL znači i vrhunsku kvalitetu servisa. Naše ovlaštene trgovine jamče stručno savjetovanje i upute, kao i sveobuhvatnu tehničku pomoć.

Zahvaljujemo vam na povjerenju i želimo vam puno zadovoljstva pri radu s proizvodom STIHL.

Dr. Nikolas Stihl

VAŽNO! PRIJE UPOTREBE PROČITATI I POHRANITI.

1. Sadržaj

O ovim uputama za uporabu	306
Općenito	306
Naputci uz čitanje ovih uputa za uporabu	306
Opis uređaja	306
Za vašu sigurnost	306
Općenito	306
Punjenje goriva – rukovanje benzinom	308
Odjeća i oprema	308
Transport uređaja	308
Prije rada	309
Za vrijeme rada	309
Održavanje i popravci	311
Skladištenje kod duljeg nekorištenja	312
Zbrinjavanje	312
Opis simbola	312
Opseg isporuke	313
Priprema uređaja za rad	313
Montaža upravljača	313
Vješanje i skidanje pokretačkog užeta	314
Gorivo i motorno ulje	314
Preklapanje upravljača	314
Jedinica za prozračivanje	314
Namještanje radne dubine	314
Napomene uz rad	315
Napomene uz postupak prozračivanja	315
Radno područje rukovatelja	315
Kada jedinica za prozračivanje blokira	315
Sigurnosne naprave	315
Zaštitne naprave	316
Stremen za zaustavljanje motora	316
Pokretanje uređaja	316
Pokretanje motora s unutarnjim izgaranjem	316
Gašenje motora s unutarnjim izgaranjem	316
Održavanje	316
Općenito	316
Čišćenje uređaja	316
Jedinica za prozračivanje	317
Kotači	317
Motor s unutarnjim izgaranjem	317
Skladištenje i zimska pauza	317
Transport	318
Transport	318
Minimaliziranje trošenja i izbjegavanje šteta	318
Zaštita okoliša	319
Uobičajeni rezervni dijelovi	319
Dodatni pribor	319
Izjava o usklađenosti	319
EU izjava o sukladnosti za prozračivač STIHL RL 540.0	319
Servisa - Rezervni dijelovi	319
Adresa glavne uprave tvrtke STIHL	319
Adrese distributera STIHL	319
Adrese uvoznika STIHL	320
Tehnički podaci	320
REACH	320
Traženje pogrešaka	320
Servisni plan	322
Potvrda predaje	322
Potvrda servisa	322

2. O ovim uputama za uporabu

2.1 Općenito

Ove upute za uporabu prijevod su **originalnih uputa za uporabu** proizvođača u skladu s EC Direktivom 2006/42/EC.

STIHL konstantno radi na daljnjem razvoju svoje palete proizvoda; zato moramo pridržati pravo na izmjene opsega isporuke u pogledu oblika, tehnike i opreme.

Stoga se na temelju podataka i slika iz ovih uputa ne mogu postavljati nikakvi zahtjevi.

U ovim uputama za uporabu mogu biti opisani modeli koji nisu dostupni u svakoj državi.

Ove upute za uporabu zaštićene su zakonom o autorskim pravima. Sva su prava pridržana, osobito pravo na umnožavanje, prijevod i obrađivanje elektroničkim sustavima.

2.2 Naputci uz čitanje ovih uputa za uporabu

Slike i tekstovi opisuju određene korake rukovanja.

U ovim uputama za uporabu objašnjeni su svi slikovni simboli koji se nalaze na uređaju.

Smjer gledanja:

Smjer gledanja s obzirom na uporabu pojmova „**lijevo**“ i „**desno**“ u ovim uputama:
Korisnik stoji iza uređaja i gleda prema naprijed u smjeru kretanja.

Referenca na poglavlja:

Reference na odgovarajuća poglavlja i potpoglavlja za daljnja objašnjenja označene su strelicom. Sljedeći primjer prikazuje referencu na poglavlje: (⇒ 4.)

Označavanje tekstualnih odlomaka:

Opisane upute mogu biti označene kao u sljedećim primjerima.

Postupci koji od korisnika zahtijevaju određeni zahvat:

- Otpustite vijak (1) ključem za vijke, aktivirajte polugu (2) ...

Opća nabranja:

- Uporaba proizvoda u sportske ili natjecateljske svrhe

Tekstovi s dodatnim značenjem:

Kako bi se tekstualni odlomci s dodatnim značenjem posebno istaknuli u ovim uputama za uporabu, označeni su jednim od dolje opisanih simbola.



Opasnost!

Opasnost od nezgoda i teških ozljeda. Treba slijediti određeni način ponašanja ili odustati od određenog načina ponašanja.



Upozorenje!

Opasnost od ozljeda. Određeno ponašanje sprječava moguće ili vjerojatne ozljede.



Oprez!

Lake ozljede, odn. materijalne štete koje se mogu spriječiti određenim ponašanjem.



Napomena

Informacija koja će vam omogućiti bolju iskorisćenost uređaja i izbjegavanje mogućih pogrešaka pri uporabi.

Tekstovi povezani sa slikom:

Slike koje objašnjavaju uporabu uređaja možete pronaći na samom početku ovih uputa za uporabu.

Simbol kamere služi za povezivanje slika na stranicama sa slikama i dotičnog dijela teksta u uputama za uporabu.



3. Opis uređaja



- 1 Gornji dio upravljača s dijelovima za namještanje
- 2 Držak kabela
- 3 Vučno pokretačko užje
- 4 Okretna ručica
- 5 Natpisna pločica sa serijskim brojem stroja
- 6 Kućište
- 7 Ručka za nošenje
- 8 Motor s unutarnjim izgaranjem
- 9 Zaklopka za izbacivanje
- 10 Stremen za zaustavljanje motora
- 11 Okretna ručica za radnu dubinu
- 12 Poluga jedinice za prozračivanje

4. Za vašu sigurnost

4.1 Općenito



Pri radu s uređajem morate se bezuvjetno pridržavati ovih propisa za zaštitu od nezgode.



Prije prvog puštanja u rad pažljivo pročitajte Upute za uporabu. Molimo sačuvajte Upute za uporabu za kasnije korištenje istih.

Obratite pozornost na napomene za rukovanje i održavanje koje možete naći u odvojenim uputama za uporabu motora s unutarnjim izgaranjem.

Ove mjere opreza nužne su za vašu sigurnost, ali popis svih mjera nije konačan. Uvijek rabite uređaj razumno i odgovorno te imajte na umu da je korisnik odgovoran za nezgode koje uzrokuju ozljede osoba ili materijalne štete.

Upoznajte se s upravljačkim dijelovima i uporabom uređaja.

Uređajem smiju koristiti samo osobe koje su pročitale upute za uporabu i koje su upoznate s rukovanjem uređajem. Prije prvog puštanja u rad korisnik se mora potruditi za stručnu i praktičnu obuku. Prodavač ili druga stručna osoba treba objasniti korisniku rukovanje uređajem.

Tijekom obuke korisniku treba posebice staviti do znanja da je za rad s uređajem nužna osobita pozornost i koncentracija.

Čak i ako propisno upotrebljavate uređaj, uvijek ostaju preostale opasnosti.



Opasnost od gušenja!

Ako se djeca igraju s materijalom za pakiranje, prijete opasnost od gušenja. Materijal za pakiranje obavezno držite podalje od djece.

Uređaj, uključujući sve priključke, smijete dati na korištenje odnosno iznajmljivati samo osobama koje su upoznate s ovim modelom i njegovim rukovanjem. Upute za uporabu dio su uređaja i uvijek moraju biti priložene.

Upotrebljavajte uređaj samo kad ste odmorni i u dobroj psiho-fizičkoj kondiciji. Ako ste narušenog zdravlja, trebali biste se konzultirati s liječnikom je li rad s uređajem moguć. Strojem se ne smije rukovati nakon uzimanja alkohola, droga ili lijekova koji ograničavaju sposobnost reagiranja.

Osigurajte da je korisnik tjelesno, osjetilno i duševno sposoban upravljati i raditi s uređajem. Ako je korisnik tjelesno, osjetilno ili duševno ograničen za obavljanje tog zadatka, smije raditi s uređajem samo pod nadzorom ili prema uputama odgovorne osobe.

Osigurajte da je korisnik punoljetan ili da se obučava uz nadzor u skladu s državnim propisima.

Odgovarajuća uporaba:

Uređaj je namijenjen samo za prozračivanje. Druga primjena nije dopuštena i može biti opasna ili prouzročiti štete na uređaju.

Uređaj je dizajniran za privatnu uporabu.

Pozor – opasnost od nezgode!

Kako fizičko zdravlje korisnika ne bi bilo ugroženo, uređaj se ne smije upotrebljavati za sljedeće radove (nepotpuni popis):

- za obrezivanje grmlja, živice i žbunja
- za rezanje puzavica,
- za njegu travnjaka na krovnim nasadima i balkonskim žardinjerama,
- za sjeckanje i usitnjavanje odrezanih grana stabala i obrezanih ostataka živice,
- za čišćenje staza (usisavanje, otpuhivanje),
- za poravnavanje povišenih neravnina, kao npr. krtničnjaka,

- za prijevoz materijala nastalog prozračivanjem, osim u za to predviđenoj prihvatnoj košari (dodatni pribor – nije sadržan u opsegu isporuke).

Iz sigurnosnih je razloga svaka promjena na uređaju, izuzev stručne nadogradnje pribora koju je dopustio STIHL, zabranjena i to dovodi do ukidanja prava na jamstvo. Informaciju o odobrenom priboru možete dobiti kod STIHL prodavača.

Svaka je manipulacija na uređaju koja povećava snagu ili broj okretaja motora s unutarnjim izgaranjem odnosno elektromotora zabranjena.

S uređajem se ne smiju transportirati predmeti, životinje ili osobe, posebice djeca.

Kod uporabe na javnim mjestima, parkovima, sportskim igralištima, ulici i u poljoprivrednim i šumarskim pogonima potreban je poseban oprez.



Pozor! Opasnost po zdravlje zbog vibracija!

Pretjerana izloženost vibracijama može uzrokovati oštećenje krvožilnog i živčanog sustava, naročito kod ljudi s problemima s krvotokom. Obratite se svom liječniku, ako nastupe simptomi koje je moglo uzrokovati izlaganje vibracijama. Takvi simptomi uglavnom se javljaju u prstima, rukama ili ručnim zglobovima, a u njih se ubrajaju (nepotpuni popis):

- gubitak osjeta,
- bolovi,
- slabost u mišićima,
- promijenjena boja kože,
- neugodni trnci.

Držite upravljač tijekom rada čvrsto ali ne prenapeto objema rukama na predviđenim mjestima.

Radno vrijeme isplanirajte tako da se izbjegnju veća opterećenja tijekom duljeg vremenskog razdoblja.

Uređaj pustite tek onda kada se nalazi na ravnoj površini i kada se ne može sam otkotrljati.

4.2 Punjenje goriva – rukovanje benzinom



Opasnost po život!

Benzin je otrovan i lako zapaljiv.

Benzin čuvajte samo u odgovarajućim i ispitanim spremnicima (kanistrima). Poklopce za zatvaranje spremnika treba pravilno zavrnuti i čvrsto pritegnuti. Neispravni čepovi se zbog sigurnosnih razloga moraju zamijeniti.

Nikada nemojte upotrebljavati boce od pića ili slično za uklanjanje ili skladištenje pogonskih tvari poput goriva. Osobe, posebice djeca, mogli bi posegnuti za takvim bocama i piti iz njih.



Benzin držite podalje od iskri, otvorenog plamena, trajnog plamena, izvora topline i drugih zapaljivih izvora. Ne pušiti!

Gorivo punite samo na otvorenom, a za vrijeme ulijevanja goriva nemojte pušiti.

Prije punjenja goriva isključite motor s unutarnjim izgaranjem i ostavite ga da se ohladi.

Benzin treba uliti prije pokretanja motora s unutarnjim izgaranjem. Dok motor s unutarnjim izgaranjem radi ili ako je uređaj vruć, ne smijete otvarati zatvarač spremnika niti dolijevati benzin.

Nemojte prekomjerno napuniti spremnik za gorivo!

Spremnik za gorivo uvijek punite samo do donjeg ruba grla za punjenje kako bi gorivo imalo prostora za širenje. Dodatno obratite pozornost na informacije u uputama za uporabu motora s unutarnjim izgaranjem.



Ako se benzin prelije, motor s unutarnjim izgaranjem pokrenite tek nakon što ste očistili benzinom onečišćenu površinu. Svaki pokušaj paljenja treba izbjegavati sve dok benzin ne ispari (obrišite ga suhom krpom).

Uvijek treba obrisati proliveno gorivo.

Ako benzin dospije na odjeću, ona se mora zamijeniti.

Nikada nemojte skladištiti uređaj unutar zgrade ako u spremniku ima benzina. Benzinske pare koje nastaju mogu doći u dodir s otvorenim plamenom ili iskrom i zapaliti se.

Ako treba isprazniti spremnik, učinite to na otvorenome.

4.3 Odjeća i oprema



Tijekom rada uvijek nosite čvrste cipele sa stabilnim đonom. Nikada nemojte raditi bosi ili, primjerice, u sandalama.



Tijekom rada uvijek nosite štitnik za uši i zaštitne naočale. Nosite ih dok god uređaj radi.



Prilikom održavanja i čišćenja, kao i prilikom transportiranja uređaja, nosite čvrste rukavice, a dugačku kosu svežite i zaštitite (maramom, kapom i sl.).

Uređaj stavljajte u pogon noseći dugačke hlače i usko pripijenu odjeću.

Nikada ne nosite široku odjeću koja bi se mogla zakvačiti za pokretne dijelove (upravljačka poluga) – ni nakit, kravate ili šalove.

4.4 Transport uređaja

Radite samo u zaštitnim rukavicama (⇒ 4.3) kako biste spriječili ozljede na oštrim rubovima i vrućim dijelovima uređaja.

Nemojte prenositi uređaj dok motor s unutarnjim izgaranjem radi.

Prije transporta

- isključite motor s unutarnjim izgaranjem,
- jedinicu za prozračivanje dovedite u transportni položaj,
- pričekajte da se nož zaustavi i
- izvucite utikač svjećice.

Uređaj transportirajte samo kad je motor s unutarnjim izgaranjem hladan i kad u spremniku nema goriva.

Vodite računa o težini uređaja i po potrebi koristite odgovarajuća pomagala za utovar (utovarne rampe, podizne naprave).

Na teretnoj platformi, uređaj i njegove prateće dijelove (npr. prihvatnu košaru dostupnu kao dodatni pribor) osigurajte dovoljno dimenzioniranim pričvrsnim sredstvima (remanje, užad itd.).

Kod podizanja i nošenja izbjegavajte kontakt s noževima.

Obratite pozornost na upute u poglavlju „Transport“. Tamo je opisano kako uređaj treba podizati, odn. vezati. (⇒ 12.1)

Prilikom transporta uređaja poštujujte lokalne zakonske propise, posebice one koji se odnose na sigurnost tereta kao i transport predmeta na utovarnoj površini.

4.5 Prije rada

Treba osigurati da s uređajem rade samo osobe koje poznaju upute za uporabu.

Prije prve uporabe uređaja potrebno je ukloniti materijal za pakiranje i transportne brave.

Prije pokretanja uređaja provjerite nepropusnost sustava za gorivo, posebno vidljivih dijelova kao što su npr. spremnik za gorivo, poklopac spremnika za gorivo, spojevi crijeva. Ako su utvrđena propuštanja ili oštećenja, nemojte pokretati motor s unutarnjim izgaranjem – **opasnost od požara!**

Uređaj je potrebno popraviti u ovlaštenom servisu prije ponovnog pokretanja.

Vodite računa o lokalno propisanim vremenima korištenja vrtnih uređaja s motorom s unutarnjim izgaranjem.

Uređaj se ne smije upotrebljavati na popločenim ili šljunčanim površinama na kojima izbačeni materijal može uzrokovati ozljede.

Provjerite cijelo zemljište na kojem se uređaj upotrebljava i uklonite kamenje, drvlje, žice, kosti i ostala strana tijela koja bi prilikom rada uređaja mogla biti izbačena u zrak. U visokoj travi lako je previdjeti prepreke (npr. panjevi, korijenje).

Stoga prije rada označite sva strana tijela (prepreke) skrivena u travnjaku koja nije moguće ukloniti.

Prije uporabe uređaja zamijenite sve neispravne kao i potrošene ili oštećene dijelove. Nečitke ili oštećene naljepnice s napomenama o opasnostima i upozorenjima na uređaju morate zamijeniti novima. Rezervne naljepnice i sve druge rezervne dijelove možete nabaviti kod ovlaštenog STIHL trgovca.



Opasnost od ozljeda!

Istrošeni ili oštećeni dijelovi (npr. tupi noževi) mogu narušiti sigurnost uređaja i dovesti do ozljeda korisnika.

Uređaj se smije upotrebljavati samo u **stanju sigurnom** za rad. Zbog toga prije svakog stavljanja u pogon provjerite

- je li uređaj propisno montiran,
- je li jedinica za prozračivanje (vratilo noža, nož, odstojne čahure i spoj) potpuno ispravna, a posebno obratite pozornost na siguran dosjed, oštećenja (ureze ili napuknuća) te na istrošenost,
- nalaze li se zaštitne naprave (npr. zaklopka za izbacivanje s gumenim poklopcem, kućište, upravljač, stremen za zaustavljanje motora) u besprijekornom stanju te funkcioniraju li ispravno.
- je li prihvatna košara (dodatni pribor – nije sadržan u opsegu isporuke) neoštećena i potpuno montirana; oštećena prihvatna košara ne smije se upotrebljavati.

Po potrebi provedite sve nužne radove, odn. potražite ovlaštenog servisera. STIHL preporučuje ovlaštenog STIHL trgovca.

4.6 Za vrijeme rada



Udaljite treće osobe iz opasnog područja! Nikada nemojte raditi s uređajem dok se u području opasnosti nalaze životinje ili osobe, naročito djeca.

Sklopne i sigurnosne naprave montirane na uređaju ne smiju se skidati ili premošćivati. Osobito nipošto nemojte pričvršćivati stremen za zaustavljanje motora na upravljač (np r. vezanjem).

Upravljač uvijek mora biti propisno montiran i ne smije se mijenjati. Nipošto nemojte pokretati uređaj dok je upravljač preklopljen.

Nikada nemojte pričvršćivati predmete na upravljač (npr. radnu odjeću).

Ne radite s uređajem na kiši, nevremenu i posebice ako postoji opasnost od udara munje!

Radite samo pri danjem svjetlu ili dobroj umjetnoj rasvjeti.

Zbog smanjene stabilnosti postoji povećana opasnost od nezgode. Treba raditi posebice oprezno da se ne biste poskliznuli. Ako je moguće, izbjegavajte uporabu uređaja na vlažnoj podlozi.

Uređaj nemojte ostavljati na kiši.

Ispušni plinovi:



Opasnost po život uslijed trovanja!

U slučaju mučnine, glavobolje, smetnji u vidu (npr. smanjivanje vidnog polja), slušnih smetnji, vrtoglavice, slabljenja sposobnosti koncentracije, odmah obustavite rad. Između ostalog, ovi simptomi mogu biti uzrokovani previsokom koncentracijom ispušnih plinova.



Uređaj proizvodi otrovne ispušne pare, čim je motor s unutarnjim izgaranjem uključen. Ti plinovi sadrže otrovni ugljični monoksid, plin bez boje i mirisa, kao i ostale štetne tvari. Nikada nemojte pokretati motor s unutarnjim izgaranjem u zatvorenim ili slabo prozračenim prostorima.

Pokretanje:

Uređaj pokrećite s oprezom i slijedeći upute u poglavlju „Pokretanje uređaja“ (⇒ 10.1). Pokretanje uređaja sukladno ovim uputama smanjuje opasnost od ozljeda.

Opasnost od ozljeda!

Ako pokretačko uže naglo trzne natrag, ruke se tako brzo povlače prema motoru s unutarnjim izgaranjem da korisnik ne stigne ispustiti pokretačko uže iz ruku. Ovaj trzaj može dovesti do lomova kostiju, nagnječenja i uganuća.

Prilikom pokretanja uvijek vodite računa da vam noge budu dovoljno udaljene od noževe.

Pri pokretanju uređaj ne smije biti nagnut.

Nemojte pokretati motor s unutarnjim izgaranjem ako kanal za izbacivanje nije pokriven zaklopkom za izbacivanje odn. prihvatnom košarom (dodatni pribor – nije sadržan u opsegu isporuke).

Rad na obroncima:

Na obroncima uvijek radite u poprečnom, nikada u uzdužnom smjeru. Ako korisnik prilikom rada u uzdužnom smjeru izgubi kontrolu, uređaj kojim obavlja prozračivanje mogao bi ga pregaziti.

Budite osobito oprezni kad na obronku mijenjate smjer kretanja.

Na obroncima uvijek vodite računa o stabilnosti. Izbjegavajte rad s uređajem na previše strmim obroncima.

Iz sigurnosnih razloga uređaj ne smijete upotrebljavati na obroncima na kojima nagib iznosi više od 25° (46,6 %).

Opasnost od ozljeda!

Nagib od 25° odgovara vertikalnom usponu od 46,6 cm na horizontalnoj dužini od 100 cm.

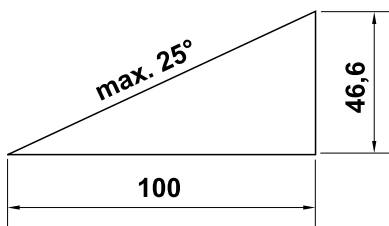

Kako biste osigurali dostatno podmazivanje motora s unutarnjim izgaranjem, prilikom uporabe uređaja na obroncima dodatno treba poštivati podatke iz priloženih uputa za uporabu motora s unutarnjim izgaranjem.

Primjena:



Pozor – opasnost od ozljeda!

Nemojte približavati ruke i noge rotirajućim dijelovima niti ih stavljati ispod njih. Nikada nemojte dirati rotirajuće noževe. Uvijek se držite podalje od otvora za izbacivanje. Uvijek poštujujte sigurnu udaljenost koju nameće upravljač.

Nemojte pokušavati pregledavati jedinicu za prozračivanje dok uređaj radi. Nikada nemojte otvarati zaklopku za izbacivanje i/ili skidati prihvatnu košaru (dodatni pribor – nije sadržan u opsegu isporuke) dok se noževe za košnju rotiraju. Rotirajući noževe mogli bi vas ozlijediti.

Nemojte se naslanjati na uređaj te uvijek pazite na ravnotežu i stabilan položaj.

Vodite uređaj samo brzinom hoda – prilikom rada nipošto nemojte trčati. Prebrzo vođenje uređaja povećava opasnost od ozljeda zbog spoticanja, poskliznuća itd.

Obratite pozornost na to da noževe prilikom prozračivanja u dubokom položaju odn. prilikom prelaženja preko humka ulaze dublje u tlo. Ako su noževe namješteni pređuboko, moguće je da će prozračivač neočekivano ubrzati, što može dovesti do gubitka kontrole nad uređajem.

Prije okretanja uvijek dovedite jedinicu za prozračivanje uređaja u transportni položaj.

Budite osobito oprezni kad okrećete uređaj ili ga vučete prema sebi.

Opasnost od spoticanja!

Predmeti sakriveni u tratinjama (prskalica za travnjake, stupovi, ventili za vodu, temelji, električni vodovi itd.) moraju se zaobići. Nikada nemojte prelaziti preko takvih stranih predmeta.

Uređaj upotrebljavajte s posebnim oprezom kada radite u blizini padina, rubova terena, jama i nasipa. Posebno pazite da udaljenost od takvih opasnih mjesta bude dovoljno velika.



Pripazite na inercijski hod noževa koji do zaustavljanja iznosi nekoliko sekundi.

Ugasite motor s unutarnjim izgaranjem i dovedite jedinicu za prozračivanje u transportni položaj,

- prije nego što prozračivač gurnete do površine koju treba obraditi odn. ponovno odgurnete,
- prije nego što prozračivač počnete gurati po netravnoj površini,
- prije nego što se uređaj zbog transporta mora nagnuti,
- prije namještanja radne dubine,
- prije otvaranja zaklopke za izbacivanje ili skidanja prihvatne košare (dodatni pribor – nije sadržan u opsegu isporuke),
- prije napuštanja prozračivača, odnosno ako ostavljate uređaj bez nadzora,
- prije punjenja spremnika gorivom. Gorivo punite samo kada je motor s unutarnjim izgaranjem hladan.

Opasnost od požara!

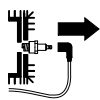

Isključite motor s unutarnjim izgaranjem, dovedite jedinicu za prozračivanje u transportni položaj i izvucite utikač svjeće,

- prije nego što preklopite upravljač,
- prije podizanja ili nošenja uređaja.

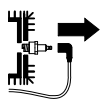

Ugasite motor s unutarnjim izgaranjem, izvucite utikač svjeće i provjerite jesu li se noževi u potpunosti zaustavili

- prije provjere, čišćenja ili izvođenja bilo kakvih radova na uređaju,
- prije oslobađanja blokirane jedinice za prozračivanje ili uklanjanja začepljenja u kanalu za izbacivanje,
- prilikom udarca u strano tijelo. Potražite oštećenja na uređaju i obavite potrebne popravke prije ponovnog pokretanja i nastavka rada s uređajem.
- ako uređaj neuobičajeno vibrira. U tom je slučaju odmah potrebno obaviti provjeru.



Opasnost od ozljeda izazvanih neispravnim dijelovima!

Jako vibriranje u pravilu je znak smetnje.

Uređaj se nipošto ne smije pokretati ako je jedinica za prozračivanje (vratilo noža, noževi, odstoje čahure ili spoj) oštećena ili svinuta.

U slučaju neuobičajene vibracije odn. nakon udarca u strano tijelo provjerite ima li na uređaju, posebno na jedinici za prozračivanje (vratilo noža, noževima, odstoje čahurama i spoju), kućištu i zaklopci za izbacivanje oštećenja kao što su labavi dijelovi i provedite potrebne popravke prije nego što ponovno pokrenete uređaj i nastavite rad s uređajem. Ako vam nedostaju potrebna znanja, prepustite potrebne popravke stručnjaku – STIHL preporučuje ovlaštenog STIHL trgovca.

4.7 Održavanje i popravci

Prije početka radova čišćenja, namještanja, popravaka i održavanja:

- Postavite uređaj na ravno i čvrsto tlo.
- isključite motor s unutarnjim izgaranjem i pričekajte da se ohladi.

- Izvucite utikač svjeće.

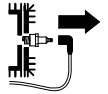

Pozor – opasnost od ozljeda!

Utikač svjeće držite dalje od svjeće, slučajno nastale iskre mogu dovesti do požara ili strujnog udara. Slučajni kontakti svjeće s utikačem svjeće mogu dovesti do neželjenog uključivanja motora s unutarnjim izgaranjem.



Opasnost od ozljeda!

Povlačenjem pokretačkog užeta započinje vrtnja noževa. Kad povlačite pokretačko užje, uvijek vodite računa o dovoljnoj udaljenosti od noževa za košnju (to posebice vrijedi za ruke i noge).

Ostavite uređaj da se ohladi, posebice prije obavljanja radova u području motora s unutarnjim izgaranjem, ispušnoj grani i ispušnom loncu. Mogu nastati temperature od 80°C i više. **Opasnost od opekline!**

Neposredan kontakt s motornim uljem može biti opasan, osim toga motorno ulje se ne smije prolići. STIHL preporučuje da se punjenje motornog ulja odnosno zamjena motornog ulja prepusti ovlaštenom STIHL servisu.

Čišćenje:

Cijeli se uređaj mora temeljito očistiti nakon svake primjene. (⇨ 11.2)

Očistite nataložene ostatke drvenim štapom. Očistite donji dio uređaja četkom i vodom.

Nikada nemojte koristiti visokotlačni čistač i prati uređaj pod tekućom vodom (npr. crijevom za zalijevanje vrta). Nemojte koristiti agresivna sredstva za čišćenje. Ona mogu oštetiti plastične i metalne dijelove, što može negativno utjecati na siguran rad uređaja STIHL.

Radi izbjegavanja opasnosti od požara, područje otvora zraka hlađenja, rebaraca hladnjaka i područje ispuha održavajte čistima od npr. trave, slame, mahovine, lišća ili iscurjele masti.

Radovi na održavanju:

Smiju se provoditi samo radovi održavanja opisani u ovim uputama za uporabu; sve ostale radove povjeriti ovlaštenom trgovcu.

Ako vam nedostaju potrebna znanje i potrebna pomoćna sredstva, obratite se **uvijek** svom ovlaštenom trgovcu. STIHL preporučuje obavljanje radova održavanja i popravaka samo od ovlaštenih STIHL trgovaca. Ovlašteni STIHL trgovci redovito se školuju i raspoložu tehničkim informacijama.

Koristite samo alate, pribor ili priključne uređaje koje je STIHL odobrio za ovaj uređaj ili tehnički ekvivalentne dijelove. U protivnom postoji opasnost od nesretnih slučajeva koje mogu rezultirati ozljedama ili štetom na uređaju. U slučaju pitanja obratite se ovlaštenom trgovcu.

STIHL originalni alati, pribor i rezervni dijelovi zbog svojih su svojstava optimalni za uređaj i zahtjeve korisnika. Originalni rezervni dijelovi STIHL mogu se prepoznati po broju rezervnog dijela STIHL, po natpisu STIHL i eventualno po oznaci rezervnog dijela STIHL. Na sitnim dijelovima znak može stajati i sam.

Održavajte naljepnice s upozorenjima i napomenama uvijek čistima i čitljivima. Oštećene ili izgubljene naljepnice treba zamijeniti novim originalnim znakovima koje možete nabaviti kod ovlaštenog STIHL trgovca. Ako se neki dio zamjenjuje novim dijelom, pazite da novi dio sadrži iste naljepnice.

Radove na jedinici za prozračivanje poduzimajte samo s debelim radnim rukavicama i uz najveći oprez.

Radi sigurnosti, dijelove koji provode gorivo (vod goriva, slavina goriva, spremnik goriva, zatvarač spremnika, priključci itd.) stručna osoba treba redovito provjeravati na oštećenja i propusna mjesta te ih po potrebi treba zamijeniti (STIHL preporučuje ovlašteni STIHL servis).

Pazite da sve matice, svornjaci i vijci uvijek budu čvrsto zategnuti kako bi za vrijeme rada uređaj u svakom trenutku bio siguran.

Redovito provjeravajte cijeli uređaj i prihvatnu košaru (dodatni pribor – nije sadržan u opsegu isporuke), posebice prije skladištenja (npr. prije zimske pauze) kako biste utvrdili ima li na njima znakova istrošenosti i oštećenja. Iz sigurnosnih razloga odmah zamijenite istrošene ili oštećene dijelove tako da uređaj uvijek bude siguran za rad.

Zamijenite oštećene prigušne lonce i zaštitne limove. Prozračivač se ne smije koristiti ako je prigušni lonac neispravan.

Nikada nemojte mijenjati osnovne postavke motora s unutarnjim izgaranjem i pretjerivati s brojem okretaja.

Ako su zbog održavanja skinuti dijelovi ili zaštitne naprave, treba ih odmah i propisno ponovno ugraditi.

4.8 Skladištenje kod duljeg nekorisćenja

Ugasite motor s unutarnjim izgaranjem i dovedite jedinicu za prozračivanje u transportni položaj,

- prije napuštanja prozračivača, odnosno ako ostavljate uređaj bez nadzora.

Skladištite ohlađeni uređaj u suhoj, zatvorenoj prostoriji.

Osigurajte da je uređaj zaštićen od neovlaštene uporabe (npr. djeca).

Uređaj temeljito očistite prije skladištenja (npr. zimska pauza).

Uređaj skladištite u pogonski sigurnom stanju.

Uređaj spremite na ravnoj površini tako da se ne može nehотиčno otkotrljati.

4.9 Zbrinjavanje

Uređaj i pogonska tvar (motorno ulje i gorivo) koji su odradili svoj radni vijek moraju biti propisno zbrinuti. Onesposobite uređaj prije zbrinjavanja. Radi sprječavanja nezgoda onesposobite motor s unutarnjim izgaranjem prije zbrinjavanja. Za to uklonite kabel paljenja, ispraznite spremnik i ispustite motorno ulje.

Opasnost od ozljeda na jedinici za prozračivanje!

Nemojte uređaj ostavljati bez nadzora, čak niti ako je star ili neupotrebljiv. Vodite računa da se uređaj i noževi čuvaju izvan dohvata djece.

5. Opis simbola



Pozor!

Prije stavljanja u pogon pročitajte i uzmite u obzir Upute za uporabu i sigurnosne napomene.



Opasnost od ozljeda!

Udaljite treće osobe iz opasnog područja.

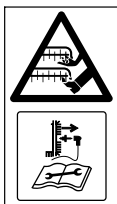

Opasnost od ozljeda!

Oprez, oštri radni alati. – Nemojte si odrezati prste na rukama i nogama. – Rotacija noževa traje još neko vrijeme nakon isključivanja motora s unutarnjim izgaranjem. – Prije radova na održavanju izvucite utikač svjeće.



Nosite štitnik za uši.

Nosite zaštitne naočale.



Pokrenite motor s unutarnjim izgaranjem.

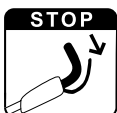

Isključite motor s unutarnjim izgaranjem.

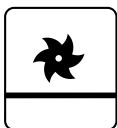

Jedinica za prozračivanje nalazi se u transportnom položaju



Jedinica za prozračivanje nalazi se u radnom položaju

6. Opseg isporuke



Poz.	Opis	Kom.
A	Osnovni uređaj	1
B	Plosnati okrugli vijak s vodilicom kabela	2
C	Okretna ručica	2
D	Držač kabela	2
–	Upute za uporabu	1
–	Upute za uporabu motora s unutarnjim izgaranjem	1

7. Priprema uređaja za rad



Opasnost od ozljeda!

Obratite pozornost na sigurnosne napomene u poglavlju Za vašu sigurnost. (⇒ 4.)

Pri podizanju prozračivača iz pakiranja obratite pozornost na podatke u poglavlju „Transport uređaja“. Obavezno nosite rukavice i izbjegavajte kontakt s noževima. (⇒ 4.4)

- Za sve opisane radove postavite uređaj na ravnu i čvrstu podlogu.

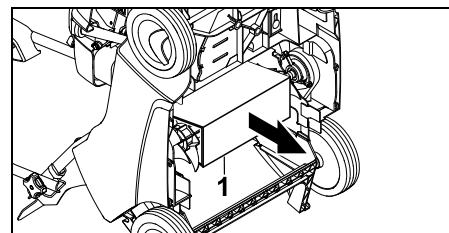

- Uklonite umetnuti karton (1) s donje strane uređaja.

7.1 Montaža upravljača

Montaža gornjeg dijela upravljača:



- Gornji dio upravljača (1) postavite na oba donja dijela upravljača.
- Umetnite vijke zaobljene glave s vodilicom kabela (B) iznutra prema van kroz provrte i stegnite ih okretnim ručicama (C).
- Ovjesite uže za zaustavljanje motora (2) na desnoj vodilici kabela (3) i uže jedinice za prozračivanje (4) na lijevoj vodilici kabela (5) kako je prikazano na slici.

Montaža držača kabela:

- Montirajte prvi držač kabela (D) na gornjem dijelu upravljača. Razmak između držača kabela i prekidača: **25 - 27 cm**
- Montirajte drugi držač kabela (D) na donjem dijelu upravljača.
- Umetnite uže za zaustavljanje motora (2) u oba držača kabela kako je prikazano na slici. Zatvorite jezičac (6) i pustite ga da se uklopi.

7.2 Vješanje i skidanje pokretačkog užeta



- Prije vješanja i skidanja pokretačkog užeta izvucite utikač svjeće iz motora s unutarnjim izgaranjem, a zatim ga po potrebi ponovno postavite.

Vješanje:

- Pritisnite stremen za zaustavljanje motora (1) prema upravljaču i držite ga.
- Pokretačko uže (2) polako izvucite i držite. Pustite stremen za zaustavljanje motora.
- Objesite pokretačko uže (2) na vodilicu užeta (3).

Skidanje:

- Skinite pokretačko uže (2) s vodilice užeta (3) i polako ga vraćajte.

7.3 Gorivo i motorno ulje



Izbjegnite štete na uređaju!

Prije prvog pokretanja motor treba napuniti motornim uljem. Za punjenje motornim uljem tj. gorivom upotrijebite odgovarajuće pomagalo (npr. lijevak).

Motorno ulje:

Informacije o odobrenom motornom ulju i količini punjenja ulja pronaći ćete u uputama za uporabu motora s unutarnjim izgaranjem. Redovito provodite kontrolu razine ulja (pogledajte upute za uporabu motora s unutarnjim izgaranjem). Treba izbjegavati da razina ulja bude ispod ili iznad propisane razine.



Zatvarač spremnika za ulje propisno čvrsto pritegnite prije puštanja u rad motora s unutarnjim izgaranjem.

Gorivo:

Preporuka:

svježe gorivo priznate marke, bezolovni benzin.

Podatke o kvaliteti goriva (broj oktana) možete naći u uputama za uporabu motora s unutarnjim izgaranjem.



7.4 Preklapanje upravljača



Opasnost od ukleštenja!

Otpuštanjem okretnih ručica (1) može se preklopiti gornji dio upravljača. Stoga tijekom otpuštanja okretnih ručica gornji dio upravljača (2) stalno držite jednom rukom na najvišem mjestu.

Transportni položaj – za uštedu prostora prilikom transporta i čuvanja:

- Skinite pokretačko uže. (⇒ 7.2)
- Okretne ručice (1) odvrnite toliko da se mogu slobodno pomicati i preklopite gornji dio upravljača (2) prema naprijed te ga odložite na uređaj.



Slobodna okretanja u navojima plosnatih okruglih vijaka sprječavaju da se okretne ručice samostalno do kraja ne odvrnu od vijaka (zaštita od gubitka).

Radni položaj – za guranje uređaja:

- Otklopite gornji dio upravljača (2) prema natrag i držite ga jednom rukom.
- Stegnite okretne ručice (1).
- Ovjesite pokretačko uže. (⇒ 7.2)

7.5 Jedinica za prozračivanje

Spuštanje jedinice za prozračivanje u radni položaj:



Opasnost od ozljeda!

Prozračivač se prilikom spuštanja rotirajuće jedinice za prozračivanje pomiče prema naprijed.

- Polugu jedinice za prozračivanje (1) postavite u radni položaj u smjeru strelice kako je prikazano na slici. Jedinica za prozračivanje spustit će se na postavljenu radnu dubinu. (⇒ 7.6)



Podizanje jedinice za prozračivanje u transportni položaj:



- Polugu jedinice za prozračivanje (1) dovedite u transportni položaj i pustite da se uklopi.



7.6 Namještanje radne dubine

Može se namjestiti **šest** različitih radnih dubina.



Stupanj 1:

najmanja radna dubina

Stupanj 6:

najveća radna dubina

Raspon namještanja: **25 mm**.

- **1** Polugu jedinice za prozračivanje (1) dovedite u transportni položaj i pustite da se uklopi. (⇒ 7.5)
- **2** Namjestite željenu radnu dubinu pomoću okretne ručice (2).

Napomena:

- Postupak prozračivanja uvijek započnite s najmanjom radnom dubinom (**stupanj 1**). Ako je rezultat prozračivanja nedovoljan, postepeno povećavajte radnu dubinu.
- **Istrošenost noža** može se izjednačiti odabirom veće radne dubine.
- Stupnjeve 5 i 6 ne biste trebali upotrebljavati ako stroj ima nove noževe jer bi u tom slučaju prilikom prozračivanja moglo doći do oštećenja korijena trave.



Radna dubina ovisi o istrošenosti noževa i tlu. Rotacijom noževa i vlastitom težinom prozračivač se pritišće prema površini travnjaka: Na mekom će tlu on stoga dublje prodirati u tlo nego što će to činiti na čvršćoj podlozi.

8. Napomene uz rad

8.1 Napomene uz postupak prozračivanja

Trava bi **redovitim postupkom prozračivanja** trebala postati manje osjetljiva na sušu, vrućinu i hladnoću. Godišnji postupak dovođenja zraka u tlo čini travu otpornijom na bolesti, a osim toga uklanjaju se tvrda mjesta tla i izgažene površine (nastale zbog igre loptom, zabava ili proslava). – Trava nakon toga raste ravnomjerno te je zelenija.

Ispravno vrijeme:

Najbolje vremensko razdoblje za provođenje godišnjeg postupka prozračivanja jest proljeće. Ako se travnata površina obrađuje prozračivačem više od jednom godišnje, onda se ne bi trebalo vršiti prozračivanje u vrućim ljetnim mjesecima niti nakon sredine jeseni.

Trava nakon postupka prozračivanja treba nekoliko tjedana za obnovu. Postupak prozračivanja za vrijeme faze rasta u proljeće stoga je optimalan.

Travnate površine koje su jako prorastle filcom trave trebalo bi obrađivati dvaput godišnje: prvi put u proljeće i još jednom u jesen.

Priprema travnate površine:

Prije prozračivanja travu treba pokositi na visinu od oko 2 do 3 cm.

Što je trava kraće pokošena, to se bolje može provoditi postupak prozračivanja.

Trava ne smije biti svježe posijana, mokra ili presuha.

Savjeti za optimalan radni rezultat:

- Tlo samo zarezite kako ne biste oštetili korijen trave. (⇒ 7.6)
- Prozračivač vodite u ravnim, paralelnim stazama.
- Održavajte ravnomjernu brzinu rada.
- Prije okretanja uvijek dovedite jedinicu za prozračivanje u transportni položaj. (⇒ 7.5)
- Izbjegavajte dulje zadržavanje na jednom mjestu.
- Kod prejako prorastle trave prođite prozračivačem još jednom poprijeko preko prve staze.

Nakon postupka prozračivanja:

- Travnatu površinu temeljito očistite od materijala nastalog prozračivanjem.
- Pognojite travu i eventualno posijte travu na nastala prazna mjesta.
- Travnatu površinu obilno zalijte vodom.

8.2 Radno područje rukovatelja



- Prilikom pokretanja i tijekom rada motora s unutarnjim izgaranjem rukovatelj se iz sigurnosnih razloga uvijek mora nalaziti u radnom području iza upravljača. Uvijek poštujujte sigurnu udaljenost koju nameće upravljač.
- Prozračivačem smije rukovati isključivo jedna osoba; drugi se moraju držati podalje od opasnog područja. (⇒ 4.)

8.3 Kada jedinica za prozračivanje blokira

- Odmah isključite motor s unutarnjim izgaranjem i izvucite utikač svječice.
- Zatim pregledajte ima li oštećenja na stroju, posebno na jedinici za prozračivanje, i uklonite uzrok smetnje.

9. Sigurnosne naprave

Uređaj je opremljen brojnim sigurnosnim napravama radi sigurne upotrebe i zaštite od nestručnog rukovanja.



Opasnost od ozljeda!

Ako dođe do kvara na određenoj sigurnosnoj napravi, uređaj se ne smije stavljati u pogon. Obratite se ovlaštenom trgovcu, STIHL preporučuje ovlaštenog STIHL trgovca.

9.1 Zaštitne naprave

Prozračivač je opremljen zaštitnim napravama koje sprječavaju nehotični kontakt s noževima i izbačenim materijalom nastalim prozračivanjem. Tu se ubrajaju kućište, zaklopka za izbacivanje i pravilno montiran upravljač.

9.2 Stremen za zaustavljanje motora



Prozračivač je opremljen napravom za zaustavljanje motora.

Tijekom rada motor s unutarnjim izgaranjem gasi se otpuštanjem stremena za zaustavljanje motora (10).

10. Pokretanje uređaja

10.1 Pokretanje motora s unutarnjim izgaranjem



Opasnost od ozljeda!

Motor s unutarnjim izgaranjem pokrenite samo ako se jedinica za prozračivanje nalazi u transportnom položaju. Prozračivač nikada nemojte nakretati za pokretanje motora.



Nakon pokretanja motor s unutarnjim izgaranjem radi s optimalnim radnim brojem okretaja zahvaljujući fiksno podešenom gasu.

- Provjerite razinu ulja i goriva. (⇒ 7.3)
- **1** Pritisnite stremen za zaustavljanje motora (1) prema upravljaču i držite ga.
- **2** Polako izvucite pokretačko uže (2) do kompresijskog otpora. Zatim snažno i brzo povucite za jednu duljinu ruke. Polako vratite pokretačko uže (2) tako da se opet može namotati.
- Ponavljajte postupak sve dok se motor s unutarnjim izgaranjem ne pokrene.
- Zatim za prozračivanje spustite jedinicu za prozračivanje u radni položaj i obradite travnatu površinu. (⇒ 7.5)

10.2 Gašenje motora s unutarnjim izgaranjem



- Jedinicu za prozračivanje dovedite u transportni položaj. (⇒ 7.5)
- Pustite stremen za zaustavljanje motora (1). Motor s unutarnjim izgaranjem i nož prozračivača zaustavljaju se nakon kratkog zaustavnog vremena.

11. Održavanje

11.1 Općenito



Opasnost od ozljeda!

Obratite pozornost na sigurnosne napomene u poglavlju „Za vašu sigurnost“ (⇒ 4.).

Godišnje održavanje koje obavlja ovlaštenu servisera:

Prozračivač bi jednom godišnje trebao provjeriti ovlaštenu servisera. STIHL preporučuje ovlaštenog STIHL trgovca.

11.2 Čišćenje uređaja



Interval održavanja: Nakon svake uporabe

Temeljitom njegom uređaj se štiti od oštećenja i produžuje se vijek trajanja.

- Postavite prozračivač na čvrstu, vodoravnu i ravnu podlogu.
- Prije podizanja u položaj za čišćenje skinite prihvatnu košaru (dodatni pribor – nije sadržan u opsegu isporuke) i ispraznite spremnik za gorivo.
- **Položaj za čišćenje:** Preklopite gornji dio upravljača (1) i podignite (⇒ 7.4) zaklopku za izbacivanje (2). Podignite prozračivač s prednje strane podizanjem ručke za nošenje (3). Prozračivač postavite kako je prikazano na slici, a gornji dio upravljača ostavite da leži na tlu.
- Uređaj očistite s malo vode uz pomoć četke ili krpe. Očistite nataložene ostatke drvenim štapom. Prema potrebi upotrijebite specijalno sredstvo za čišćenje (npr. STIHL specijalno sredstvo za čišćenje).
- Nikada nemojte usmjeravati mlaz vode ili visokotlačnu prskalicu na dijelove motora s unutarnjim izgaranjem, klinasti remen, brtve i ležajeve.
- Očistite jedinicu za prozračivanje i rashladna rebra motora s unutarnjim izgaranjem.

11.3 Jedinica za prozračivanje



Opasnost od ozljeda!

Istrošeni noževi mogu se odlomiti i izazvati teške ozljede. Održavanje se stoga mora provoditi strogo po propisima.

Interval održavanja: Prije svake upotrebe

- Podignite prozračivač u položaj za čišćenje. (⇒ 11.2)
- Provjerite istrošenost, čvrsto sjedište, napuknuća i ostala oštećenja na jedinici za prozračivanje (koja se sastoji od vratila noža, noževa, matica, podloški i odstojnih čahura).

Kontrola istrošenosti:

Noževe treba zamijeniti ako se tlo ne zarezuje čak i u većoj radnoj dubini (stupanj 6). Noževi se uvijek moraju mijenjati u kompletu.

Noževe nikada nemojte dodatno brusiti!

Neispravne ili istrošene dijelove dajte na popravak odn. zamjenu ovlaštenom serviseru. STIHL preporučuje ovlaštenog STIHL trgovca.

11.4 Kotači

Ležajevi kotača ne zahtijevaju nikakvo održavanje.

11.5 Motor s unutarnjim izgaranjem

Interval održavanja:

Pogledajte upute za uporabu motora s unutarnjim izgaranjem.

Opće napomene:

Pridržavajte se napomena za rukovanje i održavanje koje možete naći u priloženim uputama za uporabu motora s unutarnjim izgaranjem.

Za dugi vijek uporabe osobito su važni dostatna razina ulja te redovita zamjena filtera ulja i zraka.

Preporučene intervale za zamjenu ulja te informacije o motornom ulju i potrebnoj količini ulja također možete pronaći u uputama za uporabu motora s unutarnjim izgaranjem.

Rashladna rebra moraju se stalno održavati čistima kako bi se osiguralo dovoljno hlađenje motora s unutarnjim izgaranjem.

11.6 Skladištenje i zimska pauza

- Prozračivač skladištite u suhoj, zatvorenoj prostoriji u kojoj nema puno prašine. Pripazite da uređaj bude izvan dohvata djece.
- Skladištite prozračivač samo u stanju sigurnom za rad, po potrebi preklopite upravljač.
- Sve matice, svornjake i vijke održavajte čvrsto stegnutima, obnovite nečistljive napomene s opasnostima i upozorenjima na uređaju, provjerite istrošenost i oštećenja na čitavom stroju i prihvatnoj košari (dodatni pribor – nije sadržan u opsegu isporuke). Zamijenite istrošene ili oštećene dijelove.
- Eventualne smetnje na uređaju treba u pravilu ukloniti prije skladištenja.

Kod duljeg perioda neuporabe prozračivača (zimske stanke) dodatno treba obratiti pozornost na sljedeće točke:

- Pažljivo očistite sve vanjske dijelove uređaja, naročito rashladna rebra.
- Dobro nauljite, odn. namastite sve pokretne dijelove.
- Ispraznite spremnik za gorivo i rasplinjač (npr. pustite uređaj da radi dok se ne isprazne).
- Odvijte svječicu i u motor s unutarnjim izgaranjem ulijte pribl. 3 cm³ motornog ulja kroz otvor za svječicu. Nekoliko puta pokrenite motor s unutarnjim izgaranjem bez svječice.



Opasnost od požara!

Utikač svječice držati podalje od otvora za svječice (opasnost od zapalijavanja).

- Ponovno umetnite svječicu.
- Provedite zamjenu ulja u skladu s uputama za uporabu motora s unutarnjim izgaranjem.
- Dobro pokrijte motor s unutarnjim izgaranjem i odložite uređaj u uspravnom položaju u suhom prostoru bez prašine te u normalnom položaju (na četiri kotača).

12. Transport

12.1 Transport



Opasnost od ozljeda!

Prije transporta obratite pozornost na poglavlje „Za vašu sigurnost“.
(⇒ 4.)

Nosite uređaj samo uz pomoć još jedne osobe. Pri tome uvijek obucite odgovarajuću zaštitnu odjeću (zaštitne cipele, čvrste rukavice).

Prije podizanja, odn. transporta izvucite utikač svječiće.

Nošenje uređaja:

- Prozračivač moraju nositi dvije osobe. Uvijek pazite da dijelovi tijela, posebice stopala i noge, budu dovoljno udaljeni od noževa. Podižite, odnosno nosite uređaj držeći ga za ručku za nošenje (1) i za gornji dio upravljača (2), odnosno ako je gornji dio upravljača preklopljen, za donje dijelove upravljača (3).

Vežanje uređaja:

- Osigurajte prozračivač i prihvatnu košaru (dodatni pribor – nije sadržan u opsegu isporuke) na teretnoj platformi odgovarajućim pričvrstnim sredstvima. Uređaj transportirajte samo dok stoji na kotačima.
- Pričvrstite užad odn. remenje na donjim dijelovima upravljača (3), na prednjoj osovini (4) i na potpornju kućišta ispod zaklopke na izbacivanje (5).

13. Minimaliziranje trošenja i izbjegavanje šteta

Važne napomene za održavanje i njegu skupine proizvoda

Prozračivač, ručno vođen, s motorom s unutarnjim izgaranjem (STIHL RL)

Tvrtka STIHL ne preuzima odgovornost za materijalne štete i štete nanesene osobama koje su nastale zbog nepoštivanja napatka u uputama za rukovanje, posebice u vezi sa sigurnošću, rukovanjem i održavanjem ili zbog uporabe neodobrenih dogradnih ili rezervnih dijelova.

Molimo vas da svakako obratite pozornost na sljedeće važne napomene kako biste izbjegli oštećenja i pretjerano trošenje svojeg uređaja STIHL:

1. Potrošni dijelovi

Neki dijelovi uređaja STIHL podliježu uobičajenom trošenju čak i pri pravilnoj uporabi te se, ovisno o načinu i duljini uporabe, moraju pravodobno zamijeniti.

Između ostalog u to se ubrajaju :

- Nož
- Klinasti remen
- Prihvatna košara (dodatni pribor – nije sadržan u opsegu isporuke)

2. Pridržavanje specifikacija navedenih u ovim uputama za uporabu

Korištenje, održavanje i skladištenje uređaja STIHL morate dosljedno provoditi kako je opisano u ovim uputama za uporabu. Za bilo kakvu štetu koja je nastala uslijed nepoštivanja sigurnosnih mjera te napomena za rukovanje i održavanje odgovornost snosi sam korisnik.

To se osobito odnosi na:

- izmjene na proizvodu koje STIHL nije odobrio.
- uporabu pogonskih tvari koje STIHL nije odobrio (za maziva, benzin i motor s unutarnjim izgaranjem pogledajte specifikacije proizvođača).
- uporabu alata ili pribora koji nije dozvoljen, prikladan za uređaj ili je loš po kvaliteti.
- neprimjerenu, odnosno neodgovarajuću uporabu proizvoda.
- uporabu proizvoda u sportske ili natjecateljske svrhe.
- posljedične štete nastale uporabom proizvoda s neispravnim dijelovima.

3. Radovi na održavanju

Redovito provodite sve radove navedene u odlomku „Održavanje“.

Ako korisnik ne može sam obaviti radove na održavanju, treba se obratiti ovlaštenom trgovcu.

STIHL preporučuje obavljanje radova održavanja i popravaka samo kod ovlaštenih STIHL trgovaca.

Ovlašteni STIHL trgovci redovito se školuju i raspolažu tehničkim informacijama.

Nepridržavanje navedenih mjera može prouzročiti štete za koje, u tom slučaju, odgovornost snosi sam korisnik.

Između ostalog, u to se ubrajaju:

- korozija i druga oštećenja koja su nastala zbog neodgovarajućeg skladištenja uređaja.
- štete na uređaju uslijed uporabe rezervnih dijelova slabije kvalitete.

- štete nastale kao posljedica nepravodobnog ili nedovoljnog održavanja, odnosno štete nastale zbog održavanja ili popravaka koji nisu obavljani u ovlaštenim servisnim radionicama.

14. Zaštita okoliša



Materijal nastao prozračivanjem ne baca se u otpad nego se kompostira.

Pakiranje, uređaj i dodatni pribor proizvedeni su od reciklirajućih materijala i treba ih zbrinuti na otpad na odgovarajući način.

Razdvojenim, ekološkim zbrinjavanjem ostataka materijala potiče se ponovna upotreba sirovina. Iz tog se razloga uređaj treba donijeti u sabirni centar za sirovine nakon isteka uobičajenog vijeka trajanja. Nepravilno zbrinjavanje na otpad može štetiti zdravlju i zagađivati okoliš. Prilikom zbrinjavanja na otpad obratite pozornost na upute u poglavlju „Zbrinjavanje na otpad“. (⇒ 4.9)

Za informacije o pravilnom zbrinjavanju proizvoda na otpad obratite se centru za reciklažu ili svom ovlaštenom trgovcu.

15. Uobičajeni rezervni dijelovi

Komplet noževa:
6290 007 1000

16. Dodatni pribor

Prihvatna košara **AFK 050**:
6910 700 9600

17. Izjava o usklađenosti

17.1 EU izjava o sukladnosti za prozračivač STIHL RL 540.0

STIHL Tirol GmbH
Hans Peter Stihl-Straße 5
6336 Langkampfen
Austrija

izjavljuje uz samostalnu odgovornost da

- Izvedba: Prozračivači
- Robna marka: STIHL
- Vrsta: RL 540.0
- Snaga motora: 2,2 kW
- Serijska oznaka: 6290

odgovara relevantnim odredbama Direktiva 2000/14/EC, 2006/42/EC, 2014/30/EU i 2011/65/EU te je razvijena i proizvedena u skladu s verzijama sljedećih normi koje su na snazi na dan proizvodnje: EN 13684 i EN 14982.

Izmjerena i zajamčena razina zvučne snage utvrđena je u skladu s Direktivom 2000/14/EC, prilog V.

- Izmjerena razina zvučne snage: 92,0 dB(A)
- Jamčena razina zvučne snage: 94 dB(A)

Tehnička dokumentacija pohranjena je u tvrtki STIHL Tirol GmbH.

Godina proizvodnje i broj stroja navedeni su na prozračivaču.

Langkampfen, 02.11.2020.

STIHL Tirol GmbH

zastupa

Matthias Fleischer, voditelj odjela za istraživanje i razvoj

zastupa

Sven Zimmermann, voditelj odjela za osiguranje i unapređenje kvalitete

17.2 Servisa - Rezervni dijelovi

STIHL Tirol GmbH obvezuje se da će preko svog uvoznika opskrbljivati tržište rezervnim dijelovima i servisom sljedećih 7 godina. Uvoznik je trenutno UNIKOMERC - UVOZ d.o.o.

17.3 Adresa glavne uprave tvrtke STIHL

ANDREAS STIHL AG & Co. KG
Postfach 1771
D-71301 Waiblingen

17.4 Adrese distributera STIHL

NJEMAČKA

STIHL Vertriebszentrale AG & Co. KG
Robert-Bosch-Straße 13
64807 Dieburg
Telefon: +49 6071 3055358

AUSTRIJA

STIHL Ges.m.b.H.
Fachmarktstraße 7
2334 Vösendorf
Telefon: +43 1 86596370

ŠVICARSKA

STIHL Vertriebs AG
Isenrietstraße 4
8617 Mönchaltorf
Telefon: +41 44 9493030

ČEŠKA REPUBLIKA

Andreas STIHL, spol. s r.o.
Chrlická 753
664 42 Modřice

17.5 Adrese uvoznika STIHL

BOSNA I HERCEGOVINA

UNIKOMERC d. o. o.
Bišće polje bb
88000 Mostar
Telefon: +387 36 352560
Faks: +387 36 350536

HRVATSKA

UNIKOMERC - UVOZ d.o.o.
Sjedište:
Amruševa 10, 10000 Zagreb
Prodaja:
Ulica Kneza Ljudevita Posavskog 56,
10410 Velika Gorica
Telefon: +385 1 6370010
Faks: +385 1 6221569

TURSKA

SADAL TARIM MAKİNELERİ DIŞ
TİCARET A.Ş.
Hürriyet Mahallesi Manas Caddesi No.1
35473 Menderes, İzmir
Telefon: +90 232 210 32 32
Fax: +90 232 210 32 33

18. Tehnički podaci

RL 540.0

Serijska oznaka	6290
Motor, izvedba	4-taktni motor s unutarnjim izgaranjem Kohler HD675
Vrsta	
Nazivna snaga kod nazivnog broja okretaja	2,2 - 2800 kW - o/min
Obujam	149 ccm
Spremnik goriva	1,4 l
Naprava za pokretanje	Pokretanje užetom
Uređaj za prozračivanje tla	14 fiksno montiranih okomitih noževa
Pogon noževa prozračivača	trajni
Broj okretaja motora	2800 o/min
Radna širina	38 cm
Radna dubina	6 stupnjeva, raspon namještanja 25 mm
Promjer prednjeg kotača	180 mm
Promjer stražnjeg kotača	180 mm
Duljina	131 cm
Širina	54 cm

Visina 111 cm
Težina 33 kg

Emisije buke:

Prema 2000/14/EG / S.I. 2001/1701:

Jamčena razina zvučne snage L_{WA} 94 dB(A)
Nesigurnost K_{WA} 2 dB(A)

Prema EN 13684:

Razina zvučnog tlaka na radnom mjestu
 L_{pA} 81 dB(A)
Nesigurnost K_{pA} 3 dB(A)

Vibracije na rukama:

Navedena karakteristična vrijednost vibracija prema normi EN 12096:

Izmjerena vrijednost
 a_{hw} 4,12 m/s²
Nesigurnost K_{hw} 2,06 m/s²

Mjerenje prema normi EN 20643, EN 13684

18.1 REACH

REACH označava uredbu EU o registraciji, evaluaciji i autorizaciji kemikalija.

Informacije o ispunjavanju REACH uredbe (EZ) br. 1907/2006 navedene su na stranici www.stihl.com/reach

19. Traženje pogrešaka

✘ Eventualno potražite ovlaštenog trgovca, STIHL preporučuje ovlaštenog STIHL trgovca.

📖 Razina motornog ulja (vidi upute za uporabu motora s unutarnjim izgaranjem).

Smetnja:

Motor s unutarnjim izgaranjem se ne pokreće

Mogući uzrok:

- Stremen za zaustavljanje motora nije potvrđen
- Nema goriva u spremniku; vod goriva začepljen
- Jedinica za prozračivanje ne nalazi se u transportnom položaju
- Loše, onečišćeno ili staro gorivo u spremniku
- Zračni filter prljav
- Utikač svjećeice svučen sa svjećeice; kabel za paljenje loše pričvršćen na utikaču
- Svjećica začađena ili oštećena; pogrešan razmak elektroda

Pomoć:

- Pritisnite stremen za zaustavljanje motora (⇒ 10.1) prema upravljaču i držite ga
- Dopunite gorivo; očistite vod goriva (⇒ 7.3), (☒), (✘)
- Dovedite jedinicu za prozračivanje u transportni položaj (⇒ 7.5)
- Uvijek upotrijebite svježe gorivo priznate marke, bezolovni benzin; očistite rasplinjač (☒), (✘)
- Očistite zračni filter (☒), (✘)
- Natakните utikač svjećeice; provjerite spoj između kabela paljenja i utikača (☒), (✘)
- Očistite ili zamijenite svjećicu; namjestite razmak elektroda (☒), (✘)

Smetnja:

Otežano pokretanje ili slabljenje snage motora s unutarnjim izgaranjem

Mogući uzrok:

- Jedinica za prozračivanje ne nalazi se u transportnom položaju

- Kućište prozračivača začepljeno
- Košnja s prevelikom radnom dubinom, odnosno uz prebrzo kretanje
- Voda u spremniku za gorivo ili u rasplinjaču; rasplinjač je začepljen
- Spremnik za gorivo prljav
- Zračni filter prljav
- Svjećica začađena

Pomoć:

- Dovedite jedinicu za prozračivanje u transportni položaj (⇒ 7.5)
- Očistite kućište prozračivača (izvucite utikač svjećeice!) (⇒ 11.2)
- Namjestite manju radnu dubinu, odnosno smanjite brzinu kretanja (⇒ 7.6)
- Ispraznite spremnik za gorivo, očistite vod goriva i rasplinjač (☒), (✘)
- Očistite spremnik za gorivo (☒), (✘)
- Očistite zračni filter (☒), (✘)
- Očistite svjećicu (☒), (✘)

Smetnja:

Motor s unutarnjim izgaranjem previše se zagrijava.

Mogući uzrok:

- Preniska razina ulja u motoru s unutarnjim izgaranjem.
- Rashladna rebra prljava.

Pomoć:

- Provjerite razinu ulja, po potrebi zamijenite motorno ulje. (⇒ 7.3)
- Očistite rashladna rebra. (⇒ 11.2)

Smetnja:

Jake vibracije tijekom rada

Mogući uzrok:

- Jedinica je za prozračivanje neispravna

- Pričvršćenje motora s unutarnjim izgaranjem labavo

Pomoć:

- Provjerite i po potrebi popravite noževe, vratilo noža, spoj, čahure razmaka i ležajeve jedinice za prozračivanje (⇒ 11.3), (✘)
- Pritegnite motor s unutarnjim izgaranjem (✘)

Smetnja:

Loš radni rezultat

Mogući uzrok:

- Noževi su namješteni preduboko (ogoljela mjesta, visoki udio trave u materijalu nastalom prozračivanjem)
- Noževi su namješteni previsoko (ne uklanja se dovoljno ili se uopće ne uklanja filc trave)
- Noževi su dosegli granicu istrošenosti
- Klinasti je remen neispravan, istrošen ili preslabo stegnut

Pomoć:

- Smanjite radnu dubinu (⇒ 7.6)
- Povećajte radnu dubinu (⇒ 7.6)
- Zamijenite noževe (⇒ 11.3), (✘)
- Zamijenite klinasti remen (✘)

Smetnja:

Noževi se ne okreću

Mogući uzrok:

- Klinasti je remen neispravan
- Jedinica je za prozračivanje neispravna

Pomoć:

- Zamijenite klinasti remen (✘)
- Popravite jedinicu za prozračivanje (⇒ 11.3), (✘)

Smetnja:

Jedinica za prozračivanje ne može se podići odn. spustiti

Mogući uzrok:

- Uže je neispravno ili otkvačeno

Pomoć:

- Zamijenite odn. popravite uže (✘)
-

Smetnja:

Radna se dubina ne može namjestiti

Mogući uzrok:

- Jedinica za prozračivanje nalazi se u radnom položaju
- Okretna je ručica ili element za namještanje neispravan

Pomoć:

- Dovedite jedinicu za prozračivanje u transportni položaj (⇒ 7.5)
- Popravite okretnu ručicu odn. element za namještanje (✘)

20. Servisni plan

20.1 Potvrda predaje

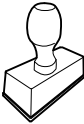
Model:	_____
Serijski broj:	<input type="text"/> <input type="text"/> <input type="text"/> <input type="text"/> <input type="text"/> <input type="text"/> <input type="text"/> <input type="text"/> <input type="text"/>
Datum:	<input type="text"/> <input type="text"/> <input type="text"/> <input type="text"/> <input type="text"/> <input type="text"/>
	
Sljedeći servis	
Datum:	<input type="text"/> <input type="text"/> <input type="text"/> <input type="text"/> <input type="text"/> <input type="text"/>

20.2 Potvrda servisa



Prilikom radova na održavanju dajte ove upute za uporabu svom ovlaštenom STIHL trgovcu. On na označenim poljima potvrđuje da su provedeni servisni radovi.

 Datum obavljenog servisa

 Datum sljedećeg servisa

Vážená zákaznice, vážený zákazníku,

těší nás, že jste se rozhodli pro firmu STIHL. Vytvíjíme a vyrábíme naše výrobky ve špičkové kvalitě odpovídající potřebám našich zákazníků. Tím vznikají výrobky s vysokým stupněm spolehlivosti i při extrémním namáhání.

STIHL je zárukou špičkové kvality také v servisních službách. Náš odborný prodej zajišťuje kompetentní poradenství a instruktáž jakož i obsáhlý technický suport.

Děkujeme Vám za Vaši důvěru a přejeme mnoho spokojenosti s Vaším výrobkem STIHL.

Dr. Nikolas Stihl

DŮLEŽITÉ! PŘED POUŽITÍM SI NÁVOD PŘEČÍST A ULOŽIT PRO DALŠÍ POTŘEBU.

1. Obsah

O tomto návodu k použití	324
Všeobecné informace	324
Návod ke čtení tohoto návodu k použití	324
Popis stroje	324
Pro vaši bezpečnost	325
Všeobecně	325
Tankování – manipulace s benzínem	326
Oděv a příslušenství	326
Přeprava stroje	326
Před zahájením práce	327
Během práce	327
Údržba a opravy	329
Uskladnění při delších provozních přestávkách	331
Likvidace použitých materiálů	331
Popis symbolů	331
Rozsah dodávky	331
Příprava stroje k provozu	332
Montáž vodicího držadla	332
Zavěšení a vyvlečení startovacího lanka	332
Palivo a motorový olej	332
Sklopení vodicího držadla	332
Vertikutační jednotka	333
Nastavení pracovní hloubky	333
Pokyny pro práci	333
Pokyny pro vertikální prořezávání	333
Pracovní oblast obsluhy	334
Když je vertikutační jednotka zablokována	334
Bezpečnostní zařízení	334
Ochranná zařízení	334
Páka pro zastavení motoru	334
Uvedení stroje do provozu	334
Nastartování spalovacího motoru	334
Vypnutí spalovacího motoru	335
Údržba	335
Všeobecně	335
Čištění stroje	335
Vertikutační jednotka	335
Kola	335
Spalovací motor	335
Uskladnění stroje a zimní přestávka	336
Přeprava stroje	336
Transportování stroje	336
Opatření pro minimalizování opotřebení a zabránění vzniku škod	337
Ochrana životního prostředí	337
Běžné náhradní díly	337
Příslušenství	338
Prohlášení o shodnosti výroby	338
EU prohlášení o shodě pro prořezávač STIHL RL 540.0	338
Servisní organizace	338
Adresa ředitelství společnosti STIHL	338
Adresy prodejních organizací STIHL	338
Adresy importérů produktů STIHL	338
Technické údaje	339
REACH	339
Hledání závad	339
Servisní plán	341
Potvrzení předání	341
Potvrzení servisu	341

2. O tomto návodu k použití

2.1 Všeobecné informace

Tento návod k použití je **příkladem původního návodu k obsluze** výrobce dle směrnice EU 2006/42/EC.

Společnost STIHL neustále pracuje na dalším technickém vývoji a rozšiřování sortimentu svých výrobků, a proto si vyhrazuje právo na změny obsahu dodávek z hlediska konstrukce a vybavení.

Z tohoto důvodu nemohou být z údajů a vyobrazení uvedených v tomto katalogu vyvozeny žádné právní nároky.

V tomto návodu k použití jsou případně popsány modely, které nejsou dostupné v každé zemi.

Tento návod k použití je chráněn autorskými právy. Všechna práva jsou vyhrazena, zvláště právo na rozmnožování, překlady a zpracování elektronickými systémy.

2.2 Návod ke čtení tohoto návodu k použití

Obrázky a texty popisují určité manipulační kroky.

V návodu k použití jsou vysvětleny také veškeré obrázkové symboly umístěné na stroji.

Směr pohledu:

Směr pohledu při označení směru „**vlevo**“ a „**vpravo**“ je v tomto návodu k použití definován takto:
Obsluha stojí za strojem a dívá se dopředu ve směru jízdy.

Odkaz na příslušnou kapitolu:

Šipka ukazuje na související kapitoly a podkapitoly, ve kterých lze najít další vysvětlení. V následujícím příkladu je uveden odkaz na příslušnou kapitolu: (⇒ 4.)

Označení jednotlivých textových bloků:

Popsané pokyny mohou být označeny podle následujících příkladů.

Manipulační kroky vyžadující přímý zákrok obsluhy:

- Pomocí šroubováku uvolněte šroub (1), stiskněte páku (2)...

Všeobecný výčet:

- Použití stroje při sportovních nebo soutěžních akcích

Texty se zvláštním významem:

Textové bloky se zvláštním významem jsou za účelem zdůraznění zvláštního významu označeny v návodu k použití jedním z následujících symbolů.



Nebezpečí!

Nebezpečí nehody a těžkých úrazů osob. Zde je nutno dodržovat určitá pravidla nebo se něco zakazuje.



Varování!

Nebezpečí úrazu osob. Dodržováním předepsaných pravidel lze možným nebo pravděpodobným úrazům zabránit.



Pozor!

Dodržováním předepsaných pravidel lze zabránit lehkým úrazům, resp. vzniku materiálních škod.



Upozornění

Informace pro lepší využití funkcí stroje a pro zabránění případné nesprávné obsluhy.

Texty k obrázku:

Obrázky, které vysvětlují použití stroje, se nacházejí na začátku návodu k použití.

Symbol fotoaparátu slouží k propojení určitého obrázku v obrázkové části s odpovídajícím textem v návodu k použití.



3. Popis stroje



- 1 Horní díl vodícího držadla s ovládacími prvky
- 2 Přichytka kabelu
- 3 Startovací lanko
- 4 Křídlová matice
- 5 Typový štítek se sériovým číslem stroje
- 6 Skříň
- 7 Držadlo pro nošení
- 8 Spalovací motor
- 9 Vyhazovací klapka
- 10 Páka pro zastavení motoru
- 11 Otočný knoflík pro regulaci pracovní hloubky
- 12 Páka vertikální jednotky

4. Pro vaši bezpečnost

4.1 Všeobecně



Při práci se strojem bezpodmínečně dodržujte tyto bezpečnostní předpisy.



Před prvním uvedením stroje do provozu si pozorně přečtěte celý návod k použití. Návod k použití pečlivě uložte pro pozdější potřebu.

Dodržujte pokyny pro obsluhu a údržbu, které jsou uvedeny ve zvláštním návodu k použití spalovacího motoru.

Tato bezpečnostní opatření je nutno bezpodmínečně dodržovat v zájmu vaší vlastní bezpečnosti, avšak jejich výčet není konečný. Používejte stroj vždy s rozumem a s vědomím zodpovědnosti a pamatujte na to, že uživatel zodpovídá za úrazy dalších osob nebo poškození jejich majetku.

Důkladně se seznáme s ovládacími prvky a použitím stroje.

Stroj smí používat pouze osoby, které si přečetly návod k použití a jsou obeznámeny s ovládáním stroje. Před prvním uvedením stroje do provozu musí uživatel absolvovat odborné a praktické zaškolení. Uživateli by mělo být ze strany prodejce nebo jiné odborně způsobilé osoby vysvětleno, jak má stroj bezpečně obsluhovat.

Při tomto zaškolení musí být uživateli zvláště zdůrazněno, že je pro práci se strojem nezbytná nejvyšší opatrnost a soustředění.

Zbytková rizika nebude možno zcela vyloučit ani tehdy, budete-li tento stroj budete obsluhovat předepsaným způsobem.



Riziko smrti udušením!

Děti by se mohly při hře s obalovým materiálem udusit. Bezpodmínečně tedy zabraňte dětem v přístupu k obalovému materiálu.

Stroj včetně všech nástaveb svěřujte, resp. půjčujte pouze osobám, které jsou s tímto modelem a jeho obsluhou důkladně seznámeny. Návod k použití je součástí stroje a musí být vždy předán společně s ním.

Stroj používejte pouze tehdy, pokud jste odpočinutí a v dobré tělesné i duševní kondici. V případě, že jste zdravotně handicapováni, měli byste se dotázat svého lékaře, zda smíte se strojem pracovat. Se strojem se nesmí pracovat po požití alkoholu, drog nebo léků, které ovlivňují reakční schopnost.

Zajistěte, že je uživatel fyzicky, smyslově a mentálně schopný se strojem pracovat a obsluhovat jej. Pokud je uživatel fyzicky, smyslově nebo mentálně omezen, může s ním pracovat pouze pod dohledem nebo podle pokynů odpovědné osoby.

Zajistěte, aby byl uživatel plnoletý nebo byl v souladu s vnitrostátními předpisy vyškolen pod dohledem v práci.

Použití v souladu s určením:

Stroj je určen pouze pro vertikální prořezávání. Jiné použití není dovoleno, jinak hrozí nebezpečí úrazu nebo poškození stroje.

Stroj je koncipován pro soukromé využití.

Pozor – nebezpečí úrazu!

Pro zabránění nebezpečí úrazu uživatele se stroj nesmí používat pro následující práce (výčet příkladů není úplný):

- stříhání houští, živých plotů a křoví,
- sekání popínavých rostlin,
- údržbu trávníků na střechách a v balkónových květinových truhlících,
- drcení a rozmělnění odřezků větví stromů a keřů,
- čištění chodníků (vysávání, vyfukování),
- vyrovnávání nerovností půdy, jako např. krtinců,
- transportování směsi materiálů po vertikaci, vyjma sběrného koše, který je k tomu určen (příslušenství, není součástí dodávky).

Z bezpečnostních důvodů je zakázáno, s výjimkou odborné montáže příslušenství schváleného firmou STIHL, provádět na stroji jakékoli změny. Takové jednání má kromě toho za následek zrušení všech nároků vyplývajících ze záruky. Informace o schváleném příslušenství obdržíte u Vašeho odborného prodejce STIHL.

Zejména je zakázána jakákoliv manipulace se strojem, která by změnila výkon nebo otáčky spalovacího motoru nebo elektromotoru.

Se strojem není dovoleno transportovat žádné předměty, zvířata nebo osoby, obzvláště děti.

Při použití stroje na veřejných zelených plochách, v parcích, na sportovištích, veřejných komunikacích a v zemědělském či lesním hospodářství se musí pracovat s nejvyšší opatrností.



Pozor! Zdraví škodlivé

vibrace! Nadměrné zatížení vibracemi může mít za následek ohrožení krevního oběhu nebo

nervové soustavy, obzvláště u osob s problematickým krevním oběhem. Pokud se objeví symptomy, které by mohly být vyvolány následkem vibrací, obraťte se na lékaře.

K těmto příznakům, vyskytujícím se převážně v prstech, rukou nebo v zápěstí, patří např. (výčet příkladů je neúplný):

- necitlivost,
- bolesti,
- svalová slabost,
- změny zabarvení pokožky,
- nepříjemné brnění.

Během provozu držte vodící držadlo pevně, nikoli však křečovitě oběma rukama v místech, která jsou k tomu určena.

Dobu práce plánujte vždy tak, abyste se vyhnuli vysokému zatížení po delší časové období.

Stroj nechávejte stát pouze na rovné ploše, odkud se nemůže sám rozjet.

4.2 Tankování – manipulace s benzínem



Nebezpečí ohrožení života!

Benzín je jedovatý a vysoce zápalný.

Benzín uchovávejte jen v nádobách (kanystrech) k tomu určených a schválených. Uzavírací víčka palivových nádrží se vždy musí řádně našroubovat a pevně dotáhnout. Poškozené uzávěry nádrže je nutno z bezpečnostních důvodů vždy vyměnit.

Nikdy nepoužívejte nápojové láhve nebo podobné nádoby pro účely likvidace nebo skladování provozních hmot jako např. motorového paliva. Mohlo by to svádět osoby, zejména děti, k napití z takových láhví či nádob.



Benzín nenechávejte v blízkosti zdrojů jiskření, otevřeného ohně, stálých plamenů, tepelných zdrojů a jiných

zápalných zdrojů. Kouření zakázáno!

Tankujte jen venku a během tankování nekuřte.

Před tankováním vypněte spalovací motor a počkejte, až vychladne.

Benzín naplňte ještě před nastartováním spalovacího motoru. Během chodu spalovacího motoru nebo je-li stroj horký, se nesmí otevírat uzávěr nádrže ani doplňovat benzín.

Nádrž s palivem nepřepiňujte!

Nikdy nepiňte palivovou nádrž nad spodní okraj plicního hrdla, aby mělo palivo dostatek místa pro zvětšení objemu. Následně dodržujte pokyny uvedené v návodu k použití spalovacího motoru.



V případě, že došlo k přetečení benzínu, nastartujte spalovací motor teprve po vyčištění benzínem znečištěné plochy. Vyhněte se jakékoli manipulaci se systémem zapalování, dokud se benzínové páry úplně nevypaří (vytřete do sucha).

Rozlité palivo se vždy musí vytřít do sucha.

Pokud byl benzínem potřísněn oděv, musí se vyměnit.

Stroj s benzínem v nádrži nikdy neuschovávejte v budově. Vznikající benzínové páry mohou přijít do styku s otevřeným ohněm nebo jiskrami a mohou se vznítit.

Pokud je nutno vyprázdnit nádrž, musí se to provést venku.

4.3 Oděv a příslušenství



Při práci vždy používejte pevnou obuv s drsnou podrážkou. Nikdy nepracujte bosí ani například v sandálech.



Při práci vždy používejte chrániče sluchu a ochranné brýle. Tyto pomůcky noste během celého pracovního času.



Při údržbových a čistících pracích, jakož i při transportu stroje navíc používejte pevné rukavice a dlouhé vlasy si sepněte a zabezpečte je (šátkem na hlavu, čepicí atd.).

Stroj se smí provozovat jen v dlouhých kalhotách a těsně přiléhajícím oblečení.

Nikdy nenoste volné šaty, které by se mohly zachytit o pohybující se díly stroje (ovládací páky) – také žádné šperky, kravaty a šály.

4.4 Přeprava stroje

Aby nedošlo k poranění o ostré hrany a popálení o horké díly stroje, používejte vždy ochranné pracovní rukavice (⇒ 4.3).

Stroj nepřeppravujte s běžícím spalovacím motorem.

Před transportováním stroje

- vypněte spalovací motor,
- uveďte vertikutační jednotku do transportní polohy,
- nechejte řezný nůž doběhnout a
- stáhněte nástrčku zapalovací svíčky.

Stroj transportujte jen s ochlazeným spalovacím motorem a bez paliva.

Respektujte hmotnost stroje a podle potřeby používejte pro nakládání vhodné nakládací pomůcky (nakládací plošiny, zdvihací zařízení).

Stroj se společně transportovanými díly stroje (např. sběrným košem dostupným v příslušenství) zajistěte na ložné ploše použitím dostatečně dimenzovaných vázacích prostředků (upínací popruhy, lana atd.).

Při zvedání a přenášení zabraňte kontaktu s noží.

Dodržujte pokyny uvedené v kapitole „Transportování stroje“. Zde je popsáno, jak se musí stroj zvedat, resp. pevně upevňovat. (⇒ 12.1)

Při transportu stroje dodržujte platné regionální zákonné předpisy, zejména předpisy o bezpečnosti a zajištění nákladu během transportu a způsobu dopravy předmětů na ložné ploše.

4.5 Před zahájením práce

Je nutno zajistit, aby se strojem pracovaly pouze osoby, které znají návod k použití.

Před prvním použitím stroje odstraňte obalový materiál a přepravní zajištění.

Před uvedením stroje do provozu zkontrolujte, zda palivová soustava dobře těsní; prohlédněte zejména volně přístupné díly, jako např. palivovou nádrž, uzávěr nádrže a hadicové spoje. Pokud odhalíte netěsnost nebo závadu, spalovací motor nestartujte – **nebezpečí požáru!**

Než uvedete stroj do provozu, zajistěte jeho odbornou opravu u prodejce.

Dodržujte platné místní předpisy pro dobu provozování zahradní techniky se spalovacími motory.

Nepoužívejte stroj na dlážděném nebo šterkovém povrchu, protože vymrštěný materiál může vést ke zranění.

Pozemek, na kterém se má se strojem pracovat, důkladně přezkontrolujte a předem odstraňte všechny kameny, klacky, dráty, kosti či jiná cizí tělesa, která by mohla být strojem odmrštěna. Překážky (jako např. pařezy, kořeny) lze ve vysoké trávě snadno přehlédnout.

Označte si proto před zahájením práce se strojem všechny cizí objekty skryté v zatravněné ploše (překážky), které není možné odstranit.

Před použitím stroje se musí vyměnit všechny vadné, opotřebené a poškozené součásti. Neprodleně vyměňte nečitelné či poškozené výstražné a bezpečnostní symboly na stroji. Specializovaný prodejce strojů STIHL má k dispozici náhradní samolepky s upozorněním i všechny další náhradní díly.



Nebezpečí úrazu!

Opotřebované nebo poškozené části (např. tupé řezné nože) mohou ovlivnit bezpečnost stroje a způsobit zranění uživatele.

Stroj se smí používat pouze v **provozně bezpečném stavu**. Před každým uvedením stroje do provozu proto zkontrolujte,

- zda je stroj v předepsaném smontovaném stavu,
- zda je vertikutační jednotka v bezvadném stavu (nožový hřídel, řezný nůž, rozpěrná pouzdra a šroubové spojení); zkontrolujte především jejich bezpečné upevnění, poškození (vruby nebo praskliny) a opotřebení,
- zda jsou v bezvadném stavu bezpečnostní zařízení (např. vyhazovací klapka s pryžovou lištou, skříň, vodící držadlo, páka pro zastavení motoru) a zda řádně fungují,
- zda není sběrný koš (příslušenství, není součástí dodávky) poškozen a zda je namontován kompletně, poškozený sběrný koš se nesmí používat.

V případě potřeby proveďte veškeré nutné práce, příp. vyhledejte odborného prodejce. Společnost STIHL doporučuje odborného prodejce STIHL.

4.6 Během práce



se v nebezpečném prostoru nesmí zdržovat další osoby! Se strojem nikdy nepracujte, pokud se v nebezpečné oblasti zdržují zvířata nebo osoby, zvláště děti.

Na stroji nainstalované bezpečnostní spínače a bezpečnostní zařízení nesmějí být odstraněny ani přemostěny. Nikdy nefixujte zejména páku pro zastavení motoru na držadle pro ruční vedení stroje (např. přivázáním).

Vodící držadlo musí být vždy správně namontováno a nesmí se měnit. Stroj nikdy nespouštějte do provozu se sklopeným vodícím držadlem.

Na vodící držadlo nikdy nezavěšujte žádné předměty (např. pracovní oděv).

Nepracujte se strojem při dešti, bouřce a zejména ne při nebezpečí úderu blesku.

Pracujte jen za denního světla nebo při dobrém umělém osvětlení.

Na vlhkém podkladu se kvůli snížené stabilitě postoje obsluhy zvyšuje riziko úrazu.

Pracujte obzvláště opatrně, abyste zabránili uklouznutí. Je-li to možné, vyhněte se používání stroje na vlhkém podkladu.

Nenechávejte stroj stát v dešti.

Výfukové plyny:



Nebezpečí života otrávením!

Při nevolnosti, bolesti hlavy, poruše vidění (např. při zmenšení zorného pole), poruše sluchu, závratí, snížení schopnosti koncentrace okamžitě přestaňte pracovat. Tyto příznaky mohou být mimo jiné způsobeny nadměrnou koncentrací výfukových plynů.



Při chodu spalovacího motoru vznikají jedovaté výfukové plyny. Tyto plyny obsahují jedovatý oxid uhelnatý, který je bez barvy a bez zápachu, a jiné škodlivé látky. Spalovací motor se nikdy nesmí uvádět do provozu v uzavřených nebo neovětraných místnostech.

Startování:

Při startování stroje postupujte opatrně, podle návodu v kapitole „Uvedení stroje do provozu“ (⇒ 10.1). Spouštění podle těchto pokynů snižuje riziko úrazu.

Nebezpečí úrazu!

Pokud startovací lanko rychle zaskočí zpět, jsou ruka a paže taženy ke spalovacímu motoru rychleji, než je možné startovací lanko pustit. Tímto zpětným rázem může dojít ke zlomeninám, skřípnutí a podvrtnutí.

Při startování dbejte na dostatečnou vzdálenost nohou od řezných nožů.

Při startování se stroj nesmí naklápět.

Nestartujte spalovací motor, pokud není vyhazovací kanál zakrytý vyhazovací klapkou, příp. sběrným košem (příslušenství, není součástí dodávky).

Práce na svazích:

Na svazích se pohybujte vždy napříč sklonu, nikdy podélně. Pokud uživatel při práci v podélném směru ztratí kontrolu, mohl by jej prořezávající stroj převálcovat.

Buďte obzvláště opatrní při změně směru jízdy na svahu.

Při práci ve svazích dbejte vždy na dobrou postoj a vyhněte se práci se strojem v nadměrně strmých svazích.

Z bezpečnostních důvodů nepoužívejte stroj na svazích s větším stoupáním než 25° (46,6 %). **Nebezpečí úrazu!**

25° sklon svahu odpovídá vertikálnímu stoupání o 46,6 cm na 100 cm horizontální délky.

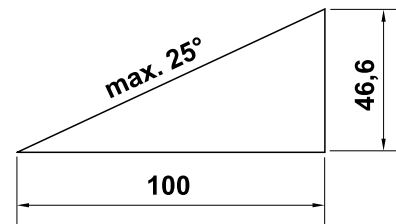

Při použití stroje na svazích dodržujte pro zajištění dostatečného mazání spalovacího motoru ještě navíc pokyny, uvedené v příloženém návodu k použití spalovacího motoru.

Pracovní nasazení:



Pozor – nebezpečí úrazu!

Dbejte na to, abyste nohy nebo ruce nikdy nevstrčili do prostoru rotujících částí. Nikdy se nedotýkejte rotujícího řezného nože. Zdržujte se vždy v dostatečné vzdálenosti od vyhazovacího otvoru. Vždy dodržujte bezpečný odstup, který je daný vodícím držadlem stroje.

Nikdy se nepokoušejte kontrolovat vertikální jednotku, pokud je stroj v provozu. Nikdy neotvírejte vyhazovací klapku a/nebo nesnímejte sběrný koš (příslušenství, není součástí dodávky), dokud rotují řezné nože. Rotující řezné nože mohou způsobit úraz.

Přes stroj se nenahýbejte a vždy dbejte na to, abyste udržovali rovnováhu a stabilitu.

Stroj vedte jen krokem – při práci se strojem nikdy neutíkejte. Při rychlém vedení stroje můžete zakopnout o překážky nebo uklouznout atd., čímž se zvyšuje nebezpečí úrazu.

Dbejte na to, že při vertikálním prořezávání do větší hloubky, příp. při přejetí nerovností půdy se řezné nože dostanou do většího záběru. Jsou-li řezné nože nastaveny příliš hluboko, může se stát, že se pojezd prořezávače nechťně zrychlí, což může mít za následek ztrátu kontroly nad strojem.

Před otáčením stroje vždy nastavte vertikutační jednotku do transportní polohy.

Buďte obzvlášť opatrní při otáčení nebo při přitahování stroje k sobě.

Nebezpečí zakopnutí!

Všechny skryté předměty (zavlažovače trávniku, kolíky, vodní ventily, základy, elektrické kabely apod.) zapuštěné do travního drnu se musí objíždět. Nikdy nejezděte přes tyto předměty.

Pracujete-li v blízkosti svahů, okrajů terénu, příkopů a náspů, používejte stroj s obzvláštní opatrností. Dbejte zejména na dostatečnou vzdálenost od podobných nebezpečných míst.



Pamatujte na to, že po vypnutí motoru trvá ještě několik sekund, než se řezný nůž přestane úplně otáčet.

Spalovací motor vypněte a vertikutační jednotku uveďte do transportní polohy:

- před přesunutím, příp. odvezením prořezávače z pracovní plochy,
- před přesunutím prořezávače na plochu bez travního porostu,
- před naklopením stroje za účelem přemístění,
- před nastavením pracovní hloubky,

- před otevřením vyhazovací klapky nebo sejmutím sběrného koše (příslušenství, není součástí dodávky),
- před odchodem od prořezávače, příp. když je stroj bez dozoru,
- před natankováním. Tankujte jen při vychladlém spalovacím motoru.

Nebezpečí požáru!

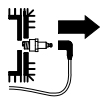

Vypněte spalovací motor, vertikutační jednotku nastavte do transportní polohy a sejměte nástrčku zapalovací svíčky

- předtím, než sklopíte vodící držadlo
- a než budete stroj nadzvedávat nebo přenášet.

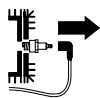

Vypněte spalovací motor, sejměte nástrčku zapalovací svíčky a ujistěte se, zda je řezný nůž zcela v klidu,

- než stroj zkontrolujete, vyčistíte nebo na něm provedete nějaké práce,
- než začnete uvolňovat zablokovanou vertikutační jednotku nebo čistit ucpaný vyhazovací kanál,
- pokud došlo ke střetu s cizím tělesem. Zkontrolujte, zda nedošlo k poškození stroje, a proveďte nutné opravy předtím, než stroj spustíte a budete s ním pracovat.
- pokud stroj abnormálně vibruje. V tom případě je nutná okamžitá kontrola.



Nebezpečí úrazu následkem vadných součástí!

Silné vibrace zpravidla poukazují na nějakou závadu. Stroj nesmí být uveden do provozu zejména s poškozenou nebo deformovanou vertikutační jednotkou (nožový hřídel, řezný nůž, rozpěrná pouzdra a šroubové spojení).

Při abnormálních vibracích, příp. po střetu s cizím tělesem zkontrolujte stroj, zvláště vertikutační jednotku (nožový hřídel, řezný nůž, rozpěrná pouzdra a šroubové spojení), skříň a vyhazovací klapku, zda nejsou poškozeny či nemají uvolněné díly, a proveďte nezbytné opravy dříve, než stroj znovu spustíte a zahájíte s ním práci. Pokud nemáte potřebné znalosti, nechte provést nutné opravy odborníkem – STIHL doporučuje odborného prodejce STIHL.

4.7 Údržba a opravy

Před zahájením čištění, nastavení, oprav a údržbářských prací:

- Stroj postavte na rovnou a pevnou zemi,
- vypněte spalovací motor a nechejte jej vychladnout,
- stáhněte nástrčku zapalovací svíčky.



Pozor – nebezpečí úrazu!

Nástrčku zapalovací svíčky umístěte v dostatečné vzdálenosti od zapalovací svíčky, jelikož neúmyslný vznik zapalovací jiskry může mít za následek požár nebo zasažení elektrickým proudem. Neúmyslný kontakt zapalovací svíčky

s nástrčkou zapalovací svíčky může mít za následek nežádoucí naskočení spalovacího motoru.



Nebezpečí úrazu!

Zatažením za startovací lanko se řezné nože začnou otáčet. Dbejte přitom vždy na dostatečný odstup od řezných nožů, především od rukou a nohou, pokud taháte za startovací lanko.

Stroj nechte vychladnout zejména před zahájením prací v oblasti spalovacího motoru, sběrného výfukového potrubí a tlumiče výfuku. Motor může mít teplotu až 80 °C a vyšší. **Nebezpečí úrazu popálením!**

Přímý styk s motorovým olejem může být nebezpečný, kromě toho se nesmí motorový olej rozlít.

Společnost STIHL doporučuje svěřit doplňování motorového oleje, resp. výměnu motorového oleje odbornému prodejci STIHL.

Čištění:

Po ukončení práce se musí celý stroj pečlivě vyčistit. (⇒ 11.2)

Usazené zbytky odstraňte dřevěným kolíkem. Spodní stranu stroje vyčistěte kartáčem a vodou.

Pro čištění stroje nikdy nepoužívejte vysokotlaké čisticí zařízení nebo proud vody (např. ostříkáním pomocí zahradní hadice).

Nepoužívejte agresivní čisticí prostředky. Tyto čisticí prostředky mohou poškodit plastové a kovové díly, a tím negativně ovlivnit bezpečný provoz Vašeho stroje STIHL.

Pro zabránění nebezpečí požáru udržujte oblast otvorů pro chladicí vzduch, chladicích žeborů a kolem výfuku vždy v čistém stavu bez zbytků např. trávy, slámy, mechu, listů nebo vytečeného tuku.

Údržbářské práce:

Smí se provádět pouze údržbářské práce, které jsou popsány v tomto Návodu k použití, další práce nechte provést u odborného prodejce.

Potřebujete-li odborné informace nebo nemáte-li k dispozici potřebné nářadí, Váš odborný prodejce Vám **vždy** rád pomůže. STIHL doporučuje nechat provést všechny údržbářské práce a opravy výlučně prostřednictvím odborného prodejce STIHL.

Odborní prodejci STIHL jsou pravidelně školeni a disponují všemi potřebnými technickými informacemi.

Používejte jen nářadí, příslušenství a nástavby, které byly pro tento stroj schváleny firmou STIHL, nebo technicky identické díly, jinak může dojít k nehodám s újmou na zdraví osob nebo poškozením stroje. V případě dotazů se obraťte na odborného prodejce.

Vlastnosti originálního nářadí, příslušenství a náhradních dílů STIHL jsou optimálně sladěny se strojem a se všemi požadavky uživatele. Originální náhradní díly STIHL lze poznat podle čísla náhradních dílů STIHL, podle nápisu STIHL a případně podle značky označující náhradní díly STIHL. Na malých dílech může být toto označení také samostatně.

Samolepicí informační a výstražné piktogramy na stroji udržujte vždy čisté a nepoškozené. Poškozené nebo ztracené samolepicí štítky se musí vyměnit za nové originální štítky od Vašeho odborného

prodejce STIHL. Při výměně určitého dílu za nový dbejte na to, aby byl tento nový díl opatřen stejnou nálepkou.

Na vertikální jednotce pracujte jen v pevných pracovních rukavicích a při práci postupujte s nejvyšší opatrností.

Z bezpečnostních důvodů pravidelně kontrolujte všechny díly palivového systému (palivové potrubí, palivový kohout, palivovou nádrž, uzávěr nádrže, přípojky atd.) z hlediska poškození a netěsností a v případě potřeby je nechte vyměnit odborníkem (společnost STIHL doporučuje odborného prodejce STIHL).

Pro zajištění bezpečného provozu stroje pokaždé kontrolujte pevné dotažení všech matic, čepů a šroubů.

Pravidelně kontrolujte celý stroj a sběrný koš (příslušenství, není součástí dodávky), zejména před uskladněním (např. před zimní přestávkou), z hlediska opotřebenosti a poškození. Opotřebené nebo poškozené součásti stroje se musí z bezpečnostních důvodů ihned vyměnit, aby se stroj vždy nacházel v bezpečném provozním stavu.

Poškozený tlumič výfuku a ochranné plechy včas vyměňte. Prořezávač s poškozeným tlumičem výfuku se nesmí používat.

Nikdy neměňte základní nastavení spalovacího motoru a nepřetočte jej ve vysokých otáčkách.

Pokud musely být při údržbářských pracích demontovány některé součásti nebo ochranná zařízení, je nutno tyto součásti neprodleně a podle předpisu namontovat zpět na původní místo.

4.8 Uskladnění při delších provozních přestávkách

Spalovací motor vypněte a vertikální jednotku uveďte do transportní polohy:

- před odchodem od prořezávače, příp. když je stroj bez dozoru.

Vychladnutý stroj uskladněte v suchém, uzavřeném a bezprašném prostoru.

Vždy se ujistěte, že je stroj zajištěn proti neoprávněnému použití (např. před dětmi).

Před uskladněním (např. zimní přestávka) stroj důkladně vyčistěte.

Stroj uskladněte v řádném provozním stavu.

Stroj nechte na rovné ploše, odkud se nemůže nechtěně rozjet.

4.9 Likvidace použitých materiálů

Zajistěte, aby byly stroj a provozní kapaliny (motorový olej a palivo) vyřazené z provozu odevzdány do specializované sběrný zajišťující ekologickou likvidací odpadu. Stroj před likvidací zneškodněte tak, aby byl nepoužitelný. Chcete-li předejít nehodám, spalovací motor před likvidací zneškodněte tak, aby byl nepoužitelný. Za tímto účelem zejména odstraňte kabel zapalování, vyprázdněte palivovou nádrž a vypusťte motorový olej.

Nebezpečí úrazu způsobeného vertikální jednotkou!

Nikdy nenechávejte bez dozoru ani stroj, který je vyřazen z provozu. Zajistěte uskladnění stroje a řezných nožů tak, aby byly mimo dosah dětí.

5. Popis symbolů



Pozor!

Před uvedením stroje do provozu si důkladně přečtěte a dodržujte návod k použití a bezpečnostní pokyny.



Nebezpečí úrazu!

Zabraňte přístupu třetích osob do pracovní zóny.



Nebezpečí úrazu!

Pozor, ostré pracovní nástroje. – Nepořežte si prsty na ruku a nohu. – Po vypnutí spalovacího motoru řezné ústrojí ještě několik vteřin rotuje setrvačností. – Před zahájením údržby stáhněte nástrčku zapalovací svíčky.



Používejte chrániče sluchu. Noste ochranné brýle.



Spusťte spalovací motor.

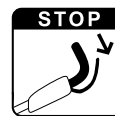

Vypněte spalovací motor.



Vertikální jednotka v transportní poloze

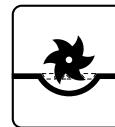

Vertikální jednotka v pracovní poloze

6. Rozsah dodávky



Poz.	Název	ks
A	Základní stroj	1
B	Šroub s plochou kulovou hlavou s vedením kabelu	2
C	Křídlová matice	2
D	Příchytka kabelu	2
–	Návod k použití	1
–	Návod k použití spalovacího motoru	1

7. Příprava stroje k provozu

Nebezpečí úrazu!

Dodržujte bezpečnostní pokyny uvedené v kapitole „Pro Vaši bezpečnost“. (⇒ 4.)

Při vyjímání prožezávače z obalu dodržujte pokyny uvedené v kapitole „Přeprava stroje“. Zejména používejte rukavice a vyhněte se kontaktu s řeznými noži. (⇒ 4.4)

- Při všech popsanych pracích musí být stroj postaven na rovném a pevném podkladu.

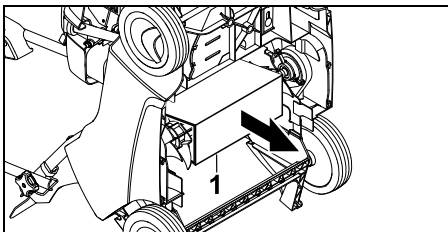

- Odstraňte kartonovou vložku (1) umístěnou na spodní straně stroje.

7.1 Montáž vodicího držadla



Montáž horního dílu vodicího držadla:

- Horní díl vodicího držadla (1) nasadte na oba spodní díly vodicího držadla.
- Šrouby s plochou kulovou hlavou s vedením kabelu (B) prostrčte otvory zevnitř směrem ven a pevně dotáhněte pomocí křídlových matic (C).

- Lanko zastavení motoru (2) zavěste podle obrázku na pravé straně vedení kabelu (3) a lanko vertikální jednotky (4) na levé straně vedení kabelu (5).

Montáž příchytek kabelu:

- První příchytka kabelu (D) namontujte na horní díl vodicího držadla. Vzdálenost mezi příchytkou kabelu a spínačem: **25 - 27 cm**
- Druhou příchytka kabelu (D) namontujte na spodní díl vodicího držadla.
- Lanko zastavení motoru (2) vložte podle obrázku do obou příchytek kabelu. Zavřete západku (6) a nechte ji zaklapnout.

7.2 Zavěšení a vyvlečení startovacího lanka



- Před zavěšením a vyvlečením startovacího lanka vytáhněte nástrčku zapalovací svíčky ze spalovacího motoru. Poté ji v případě potřeby opět nasadte.

Zavěšení:

- Páku pro zastavení motoru (1) přitlačte k vodicímu držadlu a podržte ji.
- Pomalu vytáhněte a držte startovací lanko (2). Uvolněte páku pro zastavení motoru.
- Zavěste startovací lanko (2) do vedení lanka (3).

Vyvlečení:

- Vyvlečte startovací lanko (2) z vedení lanka (3) a pomalu ho zaveďte zpět.

7.3 Palivo a motorový olej



Zabraňte poškození stroje!

Před prvním spuštěním motoru nezapomeňte naplnit motorový olej. Pro doplňování motorového oleje, popř. doplnění paliva použijte vhodnou pomůcku pro plnění (např. trychtýř).

Motorový olej:

Předepsanou kvalitu motorového oleje a plnicí množství oleje najdete v návodu k použití spalovacího motoru.

Pravidelně kontrolujte stav naplnění (viz návod k použití spalovacího motoru). Dbejte na to, aby hladina oleje nebyla příliš vysoká ani příliš nízká.

Před uvedením spalovacího motoru do provozu řádně zašroubujte uzávěr olejové nádrže.

Palivo:

Doporučení:
Používejte pouze čerstvá značková paliva, bezolovnatý benzín.

Pokyny pro kontrolu kvality paliva (oktanové číslo) naleznete v návodu k použití spalovacího motoru.

7.4 Sklopení vodicího držadla



Nebezpečí přiskřípnutí!

Uvolněním křídlových matic lze horní díl vodicího držadla (1) sklopit. Při povolování křídlových matic proto vždy přidržujte rukou horní díl vodicího držadla (2) v nejvyšším místě.

Transportní pozice – k prostorově úsporné přepravě a uskladnění stroje:

- Vyvlečte startovací lanko. (⇒ 7.2)
- Křídlové matice (1) vyšroubujte tak, aby se mohly volně otáčet, a horní díl vodicího držadla (2) sklopte vpřed a položte na stroj.

 Odlehčovací zápichy v závitech šroubů s plochou kulovou hlavou zabraňují samovolnému úplnému vyšroubování křídlových matic (zajištění proti ztrátě křídlových matic).

Pracovní pozice – k tlačení stroje:

- Horní díl vodicího držadla (2) vyklopte směrem dozadu a držte jej jednou rukou.
- Dotáhněte křídlové matice (1).
- Zavěste startovací lanko. (⇒ 7.2)

7.5 Vertikutační jednotka

Spuštění vertikutační jednotky do pracovní polohy:



 **Nebezpečí úrazu!** Prořezávač se při spuštění vertikutační jednotky do pracovní polohy rozjede dopředu.

- Páku vertikutační jednotky (1) nastavte do pracovní polohy ve směru šipky, jak je uvedeno na obrázku. Vertikutační jednotka se spustí do nastavené pracovní hloubky. (⇒ 7.6)



Nadzvednutí vertikutační jednotky do transportní polohy:



- Páku vertikutační jednotky (1) uveďte do transportní polohy a nechte zaklapnout.



7.6 Nastavení pracovní hloubky

Lze nastavit **šest** různých stupňů pracovní hloubky.



Stupeň 1:
nejmenší pracovní hloubka

Stupeň 6:
největší pracovní hloubka

Rozsah nastavení: **25 mm.**

- **1** Páku vertikutační jednotky (1) uveďte do transportní polohy a nechte zaklapnout. (⇒ 7.5)
- **2** Požadovanou pracovní hloubku nastavte otočným knoflíkem pro nastavení pracovní hloubky (2).

Upozornění:

- Vertikutační práce začínejte vždy s nejmenší pracovní hloubkou (**stupněm 1**). Pokud nejsou pracovní výsledky uspokojivé, pracovní hloubku postupně zvětšujte.
- **Opotřebení nožů** lze eliminovat nastavením větší pracovní hloubky.
- Stupně 5 a 6 by se u nových řezných nožů neměly používat, protože při vertikálním prořezávání může dojít k poškození travních kořenů.



Pracovní hloubka je závislá na opotřebení nožů a tvrdosti půdy. Působením rotujících řezných nožů a vlastní vahou je prořezávač tlačěn na plochu trávníku: Na měkké zemi bude proto prořezávač řezat do půdy hlouběji než na tvrdším podkladu.

8. Pokyny pro práci

8.1 Pokyny pro vertikální prořezávání

Pravidelným vertikálním prořezáváním zůstane trávník odolný vůči suchu, horku a zimě. Každoroční provzdušňování pomáhá trávě získat odolnost vůči chorobám, kromě toho se odstraní zatvrdlé části půdy a sešlapané plochy (vzniklé např. po míčových hrách, různých večírcích nebo slavnostech). – Provzdušňováním vzniká rovnoměrně rostlá, zelená tráva.

Správný čas:

Nejlepší čas pro každoroční vertikální prořezávání je začátek jara. Pokud travnatou plochu upravujete prořezávačem častěji než jednou za rok, potom byste ji již neměli prořezávat v parném létě ani od poloviny podzimu.

Trávník potřebuje po vertikálním prořezávání několik týdnů na regeneraci. Optimální je proto vertikální prořezávání na jaře v období růstu.

Travnaté plochy silně porostlé mechem by se měly provzdušňovat dvakrát za rok: nejprve na jaře a podruhé na podzim.

Příprava trávníku:

Před vertikálním prořezáváním posekejte trávu na výšku asi 2 až 3 cm. Čím bude tráva kratší, tím se bude lépe prořezávat.

Tráva nesmí být čerstvě zasetá, mokrá ani příliš suchá.

Tipy pro dosažení optimálního pracovního výsledku:

- Zemi jen naříznete, abyste nepoškodili travní kořeny. (⇒ 7.6)
- Při vertikálním prořezávání postupujte v přímých, paralelních pruzích.
- Dodržujte rovnoměrnou pracovní rychlost.
- Před otáčením vždy nastavte vertikutační jednotku do transportní polohy. (⇒ 7.5)
- Vyhněte se delšímu setrvání na stejném místě.
- Travnaté plochy silně porostlé mechem prořezávejte podruhé příčně k prvním pruhům.

Po vertikálním prořezávání:

- Plochu trávníku důkladně zbavte směsí materiálů po vertikutaci.
- Trávu přihnojte a případně vzniklá prázdná místa dosejte.
- Plochu trávníku dobře zavlažte.

8.2 Pracovní oblast obsluhy



- Při spuštění spalovacího motoru i po jeho spuštění se musí obsluha z bezpečnostních důvodů zdržovat jen ve vymezené pracovní oblasti za vodicím držadlem. Vždy dodržujte bezpečný odstup, který je daný vodicím držadlem stroje.
- Prořezávač může obsluhovat pouze jedna osoba, ostatní osoby se musí zdržovat mimo nebezpečný prostor. (⇒ 4.)

8.3 Když je vertikutační jednotka zablokována

- Ihned vypněte spalovací motor a vytáhněte nástrčku zapalovací svíčky.
- Poté zkontrolujte poškození stroje, především vertikutační jednotky, a odstraňte příčinu poruchy.

9. Bezpečnostní zařízení

Stroj je za účelem bezpečné obsluhy a po ochranu před neodborným používáním vybaven několika bezpečnostními zařízeními.



Nebezpečí úrazu!

Pokud se u některého z bezpečnostních zařízení zjistí závada, nesmí se stroj uvést do provozu. V tomto případě se obraťte na odborného prodejce. STIHL doporučuje odborného prodejce STIHL.

9.1 Ochranná zařízení

Prořezávač je vybaven ochrannými zařízeními, jež zabraňují neúmyslnému kontaktu s řeznými noži a vyhazovanou směsí materiálů po vertikutaci. K nim patří skříň, vyhazovací klapka a řádně namontované vodicí držadlo.

9.2 Páka pro zastavení motoru



Prořezávač je vybaven zařízením pro zastavení motoru.

Pokud je stroj v provozu, po uvolnění páky pro zastavení motoru (10) se spalovací motor vypne.

10. Uvedení stroje do provozu

10.1 Nastartování spalovacího motoru



Nebezpečí úrazu!

Spalovací motor nastartujte, jen když je vertikutační jednotka v transportní poloze. K nastartování prořezávač nikdy nenaklápějte.



Po spuštění pracuje spalovací motor s ohledem na nastavení stálého plynu vždy při optimálních pracovních otáčkách.

- Kontrolujte stav hladiny oleje a paliva. (⇒ 7.3)
- **1** Páku pro zastavení motoru (1) přitlačte k vodicímu držadlu a podržte ji.

- **2** Startovací lanko (2) pomalu vytahujte až do okamžiku působení odporu komprese motoru. Poté silně a rychle zatáhněte až do délky natažené ruky. Startovací lanko (2) povolte opět pomalu zpět, aby mohlo být správně navinuto.
- Postup opakujte tak dlouho, než se spalovací motor nastartuje.
- Chcete-li vertikálně prořezávat, spusťte poté vertikutační jednotku do pracovní polohy a můžete upravovat trávník. (⇒ 7.5)

10.2 Vypnutí spalovacího motoru



- Uvedte vertikutační jednotku do transportní polohy. (⇒ 7.5)
- Uvolněte páku pro zastavení motoru (1). Spalovací motor a prořezávací nože se po krátké době doběhu úplně zastaví.

11. Údržba

11.1 Všeobecně



Nebezpečí úrazu!

Dodržujte bezpečnostní pokyny, uvedené v kapitole „Pro vaši bezpečnost“ (⇒ 4.).

Roční údržba u odborného prodejce:

Prořezávač byste měli nechat jednou za rok zkontrolovat u odborného prodejce. Společnost STIHL doporučuje odborného prodejce STIHL.

11.2 Čištění stroje



Interval údržby: Po každém použití

Pečlivé ošetřování chrání stroj před poškozením a prodlužuje jeho životnost.

- Prořezávač postavte na vodorovnou plochu s pevným podkladem.
- Před překlopením do čistící polohy sběrný koš vyvlékněte (příslušenství, není součástí dodávky) a vyprázdněte palivovou nádrž.
- **Čistící poloha:**
Sklopte horní díl vodicího držadla (1) (⇒ 7.4) a nadzvedněte vyhazovací klapku (2). Prořezávač nadzvedněte na přední straně a překlopte na straně držadla pro nošení (3). Prořezávač postavte podle obrázku a položte horní díl vodicího držadla na zem.
- Stroj čistěte pouze za použití malého množství vody, kartáče nebo kusu tkaniny. Usazené zbytky odstraňte dřevěným kolíkem. V případě potřeby použijte speciální čistící prostředek (např. speciální čistící prostředek STIHL).
- Proud vody nebo vysokotlaké čistící zařízení nikdy nezaměřujte na součásti spalovacího motoru, klínový řemen, těsnění a místa s ložisky.
- Vyčistěte vertikutační jednotku a chladicí žebra spalovacího motoru.

11.3 Vertikutační jednotka



Nebezpečí úrazu!

Opotřebené řezné nože se mohou zlomit a způsobit závažná zranění. Proto je bezpodmínečně nutné provádět údržbu podle pokynů.

Interval údržby: Před každým použitím

- Prořezávač překlopte do polohy pro čištění. (⇒ 11.2)
- Zkontrolujte opotřebení, pevné dotažení, případné praskliny či jiná poškození vertikutační jednotky (skládající se z nožového hřídele, řezných nožů, matic, podložek a rozpěrných pouzder).

Kontrola opotřebení:

Řezné nože se musí vyměnit, pokud k naříznutí půdy nedochází ani při nastavení největší pracovní hloubky (stupeň 6). Řezné nože se musí vyměňovat vždy jako kompletní souprava.

Řezné nože nikdy neostřete!

Vadné nebo opotřebené díly nechte opravit nebo vyměnit u odborného prodejce. Společnost STIHL doporučuje navštívit za tímto účelem odborného prodejce produktů STIHL.

11.4 Kola

Ložiska kol nevyžadují údržbu.

11.5 Spalovací motor

Interval údržby:

Viz návod k použití spalovacího motoru.

Všeobecné pokyny:

Dodržujte pokyny pro obsluhu a údržbu v příloženém návodu k použití spalovacího motoru.

Pro zajištění dlouhé životnosti stroje je zvlášť důležitý předepsaný stav oleje, jakož i pravidelná výměna oleje a vzduchového filtru.

Doporučené intervaly výměny motorového oleje a informace ohledně motorového oleje a plnicího množství oleje najdete uvedené v návodu k použití spalovacího motoru.

Pro zaručení dostatečného chlazení spalovacího motoru udržujte chladicí žebra vždy v čistém stavu.

11.6 Uskladnění stroje a zimní přestávka

- Prořezávač uskladněte v suchém, uzavřeném a bezprašném prostoru. Zajistěte uskladnění stroje tak, aby byl mimo dosah dětí.
- Prořezávač uskladněte vždy jen v provozně bezpečném stavu, podle potřeby sklopte vodicí držadlo.
- Kontrolujte pevné dotažení všech matic, čepů a šroubů, poškozené či nečitelné výstražné a bezpečnostní symboly vyměňte za nové, pravidelně kontrolujte celkové opotřebení, řádný technický stav celého stroje a sběrného koše (příslušenství, není součástí dodávky). Opotřebované nebo poškozené díly vyměňte.
- Případné závady na stroji je nutno vždy odstranit ještě před uskladněním.

Při uskladnění prořezávače na delší dobu (zimní přestávka) navíc dodržujte následující postup:

- Všechny vnější díly stroje, zvláště chladicí žebra, pečlivě vyčistěte.
- Všechny pohyblivé díly dobře naolejujte, příp. namažte tukem.
- Vyprázdněte palivovou nádrž a karburátor (např. chodem motoru až do úplného spotřebování paliva).
- Vyšroubujte zapalovací svíčku a otvorem pro zapalovací svíčku nalijte do spalovacího motoru cca 3 cm³ motorového oleje. Spalovacím motorem několikrát protočte bez zašroubované zapalovací svíčky.



Nebezpečí požáru!

Nástrčku zapalovací svíčky odložte mimo otvor zapalovací svíčky (nebezpečí vznícení).

- Zapalovací svíčku opět zašroubujte.
- Vyměňte motorový olej podle návodu k použití spalovacího motoru.
- Spalovací motor dobře zakryjte a stroj uskladněte v suché, bezprašné místnosti v normální poloze (vestoje na 4 kolech).

12. Přeprava stroje

12.1 Transportování stroje



Nebezpečí úrazu!

Před transportem dodržujte pokyny uvedené v kapitole „Pro Vaši bezpečnost“. (⇒ 4.)

Stroj přenášejte pouze za pomoci druhé osoby. Používejte přitom vždy vhodné bezpečnostní pracovní oblečení (pracovní obuv, pevné rukavice).

Před zvednutím, resp. transportem vytáhněte nástrčku zapalovací svíčky.

Přenášení stroje:

- Prořezávač vždy noste ve dvou. Dbejte přitom vždy na dostatečný odstup řezných nožů od těla, především od chodidel a nohou. Stroj zvedejte, příp. noste výlučně za držadlo (1) a za horní díl vodicího držadla (2), příp. při sklopené části horního dílu vodicího držadla za spodní díly vodicího držadla (3).

Uvázání stroje:

- Prořezávač a sběrný koš (příslušenství, není součástí dodávky) zajistěte na ložné ploše vhodnými vázacími prostředky. Stroj transportujte pouze stojící na kolech.
- Lana, příp. upínací popruhy upevněte na spodním dílu vodicího držadla (3), za přední nápravu (4) a za výztuhu skříně pod vyhazovací klapkou (5).

13. Opatření pro minimalizování opotřebení a zabránění vzniku škod

Důležité pokyny pro údržbu a ošetřování skupiny výrobků

Prořezávač, s ručním ovládním, se spalovacím motorem (STIHL RL)

Firma STIHL v žádném případě neručí za zranění nebo materiální škody, které byly způsobeny nedodržováním pokynů v návodu na obsluhu, zejména pokynů týkajících se bezpečnosti, obsluhy a údržby, nebo použitím neschválených nástaveb nebo neschválených náhradních dílů.

Abyste zabránili poškození nebo nadměrnému opotřebení Vašeho stroje STIHL, vždy dodržujte následující důležité pokyny:

1. Běžné spotřební náhradní díly

Některé díly strojů STIHL podléhají běžnému provoznímu opotřebení i při předepsaném použití. Tyto díly se proto musí v závislosti na způsobu a době použití vždy včas vyměnit.

Mezi tyto součásti patří mj. také:

- řezný nůž
- klínový řemen
- sběrný koš (příslušenství, není součástí dodávky)

2. Dodržování pokynů uvedených v tomto návodu k použití

Při používání, údržbě a uskladnění stroje STIHL postupujte tak pečlivě, jak to popisuje tento návod k použití. Za všechny škody, ke kterým došlo nedodržováním bezpečnostních pokynů a pokynů pro obsluhu a údržbu, odpovídá uživatel.

To platí zejména pro:

- úpravy stroje, které neschválila firma STIHL,
- použití provozních hmot (mazací prostředky, benzín a motorový olej, viz údaje výrobce spalovacího motoru), které nebyly schváleny společností STIHL,
- použití výrobcem neschváleného, nevhodného nebo kvalitativně nevyhovujícího nářadí a příslušenství,
- použití výrobku v rozporu s předepsaným určením,
- použití stroje při sportovních nebo soutěžních akcích,
- následné škody vzniklé dalším používáním stroje s vadnými součástmi.

3. Údržbářské práce

Všechny práce uvedené v kapitole „Údržba“ provádějte pravidelně v předepsaných intervalech.

Pokud tyto údržbářské práce nemůže provést sám uživatel, musí pověřit odborného prodejce.

STIHL doporučuje nechat provést všechny údržbářské práce a opravy výlučně prostřednictvím odborného prodejce STIHL.

Odborní prodejci STIHL jsou pravidelně školeni a disponují všemi potřebnými technickými informacemi.

Zanedbáním těchto prací mohou vzniknout škody, za které odpovídá uživatel.

K tomu patří kromě jiného:

- koroze a jiné škody způsobené následkem neodborného uskladnění,

- poškození stroje způsobené použitím nekvalitních náhradních dílů,
- škody v důsledku pozdě nebo nedostatečně provedené údržby, resp. v důsledku údržbářských prací nebo oprav, které nebyly provedeny v servisní dílně odborného prodejce.

14. Ochrana životního prostředí



Směs materiálů po vertikutaci nepatří do komunálního odpadu, ale měla by se kompostovat.

Obaly, stroj a příslušenství jsou z recyklovatelných materiálů a je zapotřebí je likvidovat podle příslušných předpisů.

Ekologický tříděný sběr a likvidace odpadových materiálů umožňují opětovné použití cenných surovin. Použitý stroj je proto zapotřebí po ukončení obvyklé technické životnosti odevzdat do tříděného sběru druhotných surovin. Nesprávná likvidace může poškodit zdraví a znečistit životní prostředí. Při likvidaci stroje dodržujte pokyny uvedené v kapitole „Likvidace použitých materiálů“. (⇒ 4.9)

Chcete-li zjistit informace o odborné likvidaci odpadních materiálů, obraťte se na místní recyklační centrum nebo na odborného prodejce.

15. Běžné náhradní díly

Souprava nožů:
6290 007 1000

16. Příslušenství

Sběrný koš **AFK 050**:
6910 700 9600

17. Prohlášení o shodnosti výroby

17.1 EU prohlášení o shodě pro prořezávač STIHL RL 540.0

STIHL Tirol GmbH
Hans-Peter-Stihl-Straße 5
6336 Langkampfen
Rakousko

prohlašuje na svoji výhradní odpovědnost, že

- Výrobek: prořezávač
- Výrobní značka: STIHL
- Typ: RL 540.0
- Výkon motoru: 2,2 kW
- Sériové identifikační číslo: 6290

splňuje příslušná nařízení směrnic 2000/14/EC, 2006/42/EC, 2014/30/EU a 2011/65/EU a byl vyvinut a vyroben v souladu s následujícími normami platnými vždy k datu výroby: EN 13684 a EN 14982.

Při zjišťování měřené a garantované hladiny akustického výkonu bylo postupováno podle přílohy V směrnice 2000/14/EC.

- Naměřená hladina akustického výkonu: 92,0 dB(A)
- Garantovaná hladina akustického výkonu: 94 dB(A)

Technické dokumenty jsou uloženy u společnosti STIHL Tirol GmbH.

Rok výroby a číslo stroje (sériové číslo) jsou uvedeny na prořezávači.

Langkampfen, 02.11.2020

STIHL Tirol GmbH

v zast.



Matthias Fleischer, vedoucí odboru výzkumu a vývoje

v zast.



Sven Zimmermann, vedoucí odboru kvality

17.2 Servisní organizace

Záruční a pozáruční servis vám poskytne váš prodejce. Informace o dalších prodejních a servisních místech vám sdělí v zastoupení firmy A. STIHL pro ČR: Andreas STIHL, spol. s r. o. Chrlická 753 664 42 Modřice

17.3 Adresa ředitelství společnosti STIHL

ANDREAS STIHL AG & Co. KG
Postfach 1771
D-71301 Waiblingen

17.4 Adresy prodejních organizací STIHL

NĚMECKO

STIHL Vertriebszentrale AG & Co. KG
Robert-Bosch-Straße 13
64807 Dieburg
Telefon: +49 6071 3055358

RAKOUSKO

STIHL Ges.m.b.H.
Fachmarktstraße 7
2334 Vösendorf
Telefon: +43 1 86596370

ŠVÝCARSKO

STIHL Vertriebs AG
Isenrietstraße 4
8617 Mönchaltorf
Telefon: +41 44 9493030

ČESKÁ REPUBLIKA

Andreas STIHL, spol. s r. o.
Chrlická 753
664 42 Modřice

17.5 Adresy importérů produktů STIHL

BOSNA A HERCEGOVINA

UNIKOMERC d. o. o.
Bišće polje bb
88000 Mostar
Telefon: +387 36 352560
Fax: +387 36 350536

CHORVATSKO

UNIKOMERC - UVOZ d.o.o.
Sjedište:
Amruševa 10, 10000 Zagreb
Prodaja:
Ulica Kneza Ljudevita Posavskog 56,
10410 Velika Gorica
Telefon: +385 1 6370010
Fax: +385 1 6221569

TURECKO

SADAL TARIM MAKİNELERİ DIŞ
TİCARET A.Ş.
Hürriyet Mahallesi Manas Caddesi No.1
35473 Menderes, İzmir
Telefon: +90 232 210 32 32
Fax: +90 232 210 32 33

18. Technické údaje

RL 540.0

Sériové identifikační číslo	6290
Motor, typ konstrukce	4dobý spalovací motor
Typ	Kohler HD675
Jmenovitý výkon při jmenovitých otáčkách	2,2 - 2800 kW - ot/min
Zdvihový objem	149 ccm
Palivová nádrž	1,4 l
Startovací ústrojí	Startovací lanko
Vertikutační ústrojí	14 pevných vertikálních řezných nožů
Pohon vertikutačních nožů	stálý
Výstupní otáčky motoru	2800 ot/min
Pracovní šířka	38 cm

Pracovní hloubka nastavení	6 stupňů, rozsah 25 mm
Průměr předních kol	180 mm
Průměr zadních kol	180 mm
Délka	131 cm
Šířka	54 cm
Výška	111 cm
Hmotnost	33 kg

Emise hluku:

Podle 2000/14/EG / S.I. 2001/1701:

Garantovaná hladina akustického výkonu

L_{WA} 94 dB(A)

Nejistota měření K_{WA} 2 dB(A)

Podle EN 13684:

Hladina akustického tlaku na pracovišti

L_{pA} 81 dB(A)

Nejistota měření K_{pA} 3 dB(A)

Vibrace působící na ruce a paže:

Uvedená charakteristická hodnota vibrací dle EN 12096:

Naměřená hodnota

a_{hw} 4,12 m/s²

Nejistota měření K_{hw} 2,06 m/s²

Měření podle normy EN 20643, EN 13684

18.1 REACH

REACH je označení pro příslušné nařízení ES k registraci, hodnocení a schvalování chemikálií.

Informace o splnění podmínek nařízení REACH (ES) č. 1907/2006 jsou uvedeny na stránkách www.stihl.com/reach.

19. Hledání závad

✘ Případně se obraťte na odborného prodejce, STIHL doporučuje odborného prodejce STIHL.

📖 viz návod k použití spalovacího motoru.

Závada:

Spalovací motor nechce naskočit.

Možná příčina:

- Není stlačena páka pro zastavení motoru.
- V nádrži není palivo; ucpané palivové potrubí.
- Vertikutační jednotka není v transportní poloze.
- Špatné, znečištěné nebo staré palivo v nádrži.
- Vzduchový filtr je znečištěný.
- Nástrčka zapalovací svíčky je stažena ze zapalovací svíčky; špatné upevnění kabelu zapalování v nástrčce.
- Zakarbonovaná nebo poškozená zapalovací svíčka; nesprávná vzdálenost elektrod.

Jak odstranit problém:

- Páku pro zastavení motoru přitlačte k vodícímu držadlu a podržte ji. (⇒ 10.1)
- Doplňte palivo; vyčistěte palivové potrubí. (⇒ 7.3), (📖), (✘)
- Uveďte vertikutační jednotku do transportní polohy. (⇒ 7.5)
- Používejte vždy čerstvé značkové palivo, bezolovnatý benzín; vyčistěte karburátor. (📖), (✘)
- Vyčistěte vzduchový filtr. (📖), (✘)

- Nasuňte nástrčku zapalovací svíčky; zkontrolujte správné spojení mezi kabelem zapalování a nástrčkou. (🔧), (⚡)
- Vyčistěte nebo vyměňte zapalovací svíčku; nastavte vzdálenost elektrod. (🔧), (⚡)

Závada:

Obtížné spuštění nebo pokles výkonu spalovacího motoru

Možná příčina:

- Vertikutační jednotka není v transportní poloze.
- Skříň prořezávače je ucpaná.
- Sečení s příliš velkou pracovní hloubkou, příp. s příliš velkou posuvnou rychlostí.
- V palivové nádrži a v karburátoru je voda; ucpaný karburátor.
- Palivová nádrž je znečištěná.
- Vzduchový filtr je znečištěný.
- Zapalovací svíčka je zanesená.

Odstranění:

- Uvedte vertikutační jednotku do transportní polohy (⇒ 7.5).
- Vyčistěte skříň prořezávače (před čištěním vytáhněte nástrčku zapalovací svíčky!). (⇒ 11.2)
- Nastavte nižší pracovní hloubku, resp. snižte posuvnou rychlost (⇒ 7.6).
- Vyprázdněte palivovou nádrž, vyčistěte palivové potrubí a karburátor. (🔧), (⚡)
- Vyčistěte palivovou nádrž. (🔧), (⚡)
- Vyčistěte vzduchový filtr. (🔧), (⚡)
- Vyčistěte zapalovací svíčku. (🔧), (⚡)

Závada:

Vysoká teplota spalovacího motoru

Možná příčina:

- Příliš málo oleje ve spalovacím motoru

- Zanesená chladicí žebra

Odstranění:

- Zkontrolujte stav naplnění motorového oleje a v případě potřeby olej vyměňte. (⇒ 7.3)
- Vyčistěte chladicí žebra. (⇒ 11.2)

Závada:

Silné vibrace během provozu

Možná příčina:

- Vadná vertikutační jednotka
- Uvolněné upevnění spalovacího motoru

Odstranění:

- Zkontrolujte řezné nože, nožový hřídel, rozpěrná pouzdra, šroubové spojení a ložiska vertikutační jednotky a v případě potřeby je opravte. (⇒ 11.3), (⚡)
- Dotáhněte spalovací motor. (⚡)

Závada:

Špatné pracovní výsledky

Možná příčina:

- Příliš hluboko nastavené řezné nože (prázdna místa, vysoký podíl trávy ve směsi materiálů po vertikutaci)
- Příliš vysoko nastavené řezné nože (zplstnatělý trávnik se neodstraní vůbec nebo jen velmi málo)
- Řezné nože dosáhly hranice opotřebení
- Vadný, opotřebovaný nebo málo napnutý klínový řemen

Odstranění:

- Snižte pracovní hloubku (⇒ 7.6)
- Zvětšete pracovní hloubku (⇒ 7.6)
- Vyměňte řezný nůž (⇒ 11.3), (⚡)
- Vyměňte klínový řemen (⚡)

Závada:

Řezné nože se netočí

Možná příčina:

- Vadný klínový řemen
- Vadná vertikutační jednotka

Odstranění:

- Vyměňte klínový řemen (⚡)
- Opravte vertikutační jednotku (⇒ 11.3), (⚡)

Závada:

Vertikutační jednotku nelze nadzvednout, příp. spustit

Možná příčina:

- Vadné nebo vyvšžené lanko

Odstranění:

- Lanko vyměňte, příp. opravte (⚡)

Závada:

Nelze nastavit pracovní hloubku

Možná příčina:

- Vertikutační jednotka v pracovní poloze
- Vadný otočný knoflík nebo regulační segment

Odstranění:

- Uvedte vertikutační jednotku do transportní polohy (⇒ 7.5)
- Opravte otočný knoflík, příp. regulační segment (⚡)

20. Servisní plán

20.1 Potvrzení předání

Model: _____

Sériové číslo:

□	□	□	□	□	□	□	□	□
---	---	---	---	---	---	---	---	---

Datum: □ □ □ □ □ □ □ □

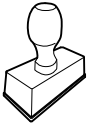

Další servis

Datum: □ □ □ □ □ □ □ □

20.2 Potvrzení servisu



Při provádění údržbářských prací odevzdejte tento návod k použití Vašemu odbornému prodejci STIHL. Ten pak do předtištěných polí potvrdí provedení servisních prací.

 Servis proveden dne

 Datum dalšího servisu

Cienītais klient, cienījamā kliente!

Mēs priecājamies, ka esat izvēlējis STIHL. Mēs attīstām un ražojam savus augstākās kvalitātes izstrādājumus atbilstoši savu klientu prasībām. Šādi rodas izstrādājumi, kas ir īpaši uzticami arī smagos apstākļos.

STIHL nodrošina arī augstāko servisa kvalitāti. Mūsu tirgotāji garantē profesionālas konsultācijas un apmācību, kā arī visaptverošu tehnisku apkalpošanu.

Pateicamies par uzticību un novēlam izbaudīt darbu ar STIHL produktu!

Dr. Nikolas Stihl

SVARĪGI! PIRMS LIETOŠANAS IZLASIET UN SAGLABĀJIET.

1. Satura rādītājs

Par šo lietošanas pamācību	343
Vispārīga informācija	343
Norādījumi lietošanas pamācības lasīšanai	344
Ierīces apraksts	344
Jūsu drošībai	344
Vispārīga informācija	344
Degvielas iepilde – rīcība ar benzīnu	346
Apģērbs un aprīkojums	346
Ierīces transportēšana	346
Pirms darba	347
Darba laikā	347
Apkope un remonts	349
Uzglabāšana ilgākos ekspluatācijas starplaikos	350
Utilizācija	350
Simbolu apraksts	350
Piegādes komplekts	351
Ierīces sagatavošana darbam	351
Vadības roktura montāža	351
Startera troses pievienošana un atvienošana	351
Degviela un motoreļļa	352
Vadības roktura salocīšana	352
Skarifikācijas vienība	352
Darba dziļuma iestatīšana	352
Norādījumi par darbu	353
Norādījumi par skarificēšanu	353
Lietotāja darba zona	353
Skarifikācijas vienības bloķēšanās	353
Drošības ierīces	353
Drošības aprīkojums	354
Motora apstādīšanas rokturis	354

Ierīces sagatavošana darbam	354
Iekšdedzes motora iedarbināšana	354
Iekšdedzes motora izslēgšana	354
Apkope	354
Vispārīga informācija	354
Ierīces tīrīšana	354
Skarifikācijas vienība	355
Riteņi	355
Iekšdedzes motors	355
Glabāšana un dīkstāve ziemā	355
Transportēšana	355
Transportēšana	355
Nodiluma samazināšana un bojājumu novēršana	356
Vides aizsardzība	356
Parastās rezerves daļas	357
Piederumi	357
Atbilstības deklarācija	357
ES atbilstības deklarācija skarifikatoram STIHL RL 540.0	357
Tehniskie parametri	357
REACH	358
Darbības traucējummeklēšana	358
Apkopes grafiks	359
Nodošanas apstiprinājums	359
Apkopes apstiprinājums	359

2. Par šo lietošanas pamācību

2.1 Vispārīga informācija

Šī lietošanas pamācība ir ražotāja oriģinālās lietošanas pamācības tulkojums saskaņā ar EK direktīvu 2006/42/EC.

STIHL pastāvīgi strādā pie tā produktu klāsta tālākas attīstības. Tādēļ mums ir jā saglabā tiesības mainīt piegādes apjomu formas, tehnoloģiju un aprīkojuma ziņā.

Šī iemesla dēļ uz šajā brošūrā esošo informāciju un ilustrācijām nevar pieteikt nekādas pretenzijas.

Šajā lietošanas pamācībā ir aprakstīti iespējamie modeļi, kuri nav pieejami visās valstīs.

Šī lietošanas pamācība ir aizsargāta ar autortiesībām. Visas tiesības ir aizsargātas, it īpaši tiesības uz pavairošanu, tulkošanu un apstrādi elektroniskās sistēmās.

2.2 Norādījumi lietošanas pamācības lasīšanai

Attēli un teksti raksturo noteiktus rīcības soļus.

Šajā lietošanas pamācībā ir paskaidrojumi visiem attēlu simboliem, kas atrodami uz ierīces.

Skatīšanās virziens

Lietošanas pamācībā norādītais skatīšanās virziens „**pa kreisi**” un „**pa labi**”:
lietotājs stāv aiz ierīces un skatās uz priekšu braukšanas virzienā.

Norādes uz nodaļām

Bultiņas norāda uz attiecīgajām nodaļām un apakšnodaļām, kur ir detalizētāks skaidrojums. Šajā piemērā ir norāde uz nodaļu: (⇒ 4.)

Teksta fragmentu marķējums

Aprakstītie norādījumi var būt apzīmēti vairākos veidos.

Rīcības soļi ar norādi lietotājam veikt kādu darbību:

- ar skrūvgriezi atskrūvējiet skrūvi (1), nospiediet rokturi (2)...

Vispārīgs uzskaitījums:

- produkta izmantošana sporta vai sacensību pasākumos.

Teksti ar papildu nozīmi

Lai īpaši izceltu teksta fragmentus ar papildu nozīmi, lietošanas pamācībā tiem pievienots kāds no simboliem.



Bīstami!

Iespējami negadījumi, var smagi savainoties. Jāveic konkrētas darbības vai jāizvairās no tām.



Brīdinājums!

Iespējams savainoties. Noteikts rīcības veids pasargā no iespējamās vai paredzamās savainojumu gūšanas.



Uzmanību!

Brīdina par viegliem savainojumiem vai materiāliem zaudējumiem, kuru rašanos var novērst, veicot konkrētas darbības.



Norādījums

Informācija par labāku ierīces izmantošanu un iespējami nepareizas lietošanas novēršanu.

Teksti, kas saistīti ar attēliem

Attēli, kuros paskaidrota ierīces lietošana, ir sniegti lietošanas pamācības sākumā.

Kameras simbols tiek izmantots, lai attēlu lappusēs redzamos attēlus sasaistītu ar attiecīgo šīs lietošanas pamācības teksta daļu.



3. Ierīces apraksts



- 1 Vadības roktura augšējā daļa ar sastāvdaļām
- 2 Kabeļa skava
- 3 Startera trose
- 4 Grozāmais rokturis
- 5 Jaudas plāksnīte ar ierīces numuru
- 6 Korpusa
- 7 Transportēšanas rokturis
- 8 Iekšdedzes motors
- 9 Izmešanas vāks
- 10 Motora apstādināšanas rokturis
- 11 Grozāmā roktura darba dziļums
- 12 Sviras skarifikācijas vienība

4. Jūsu drošībai

4.1 Vispārīga informācija



Strādājot ar šo ierīci, nelaimes gadījumu novēršanas nolūkos noteikti jāievēro šie priekšraksti.



Pirms pirmās ekspluatācijas reizes uzmanīgi izlasiet visu lietošanas pamācību. Glabājiet lietošanas pamācību, lai to varētu izmantot vēlāk.

Ievērojiet ekspluatācijas un apkopes noteikumus, kas ietverti atsevišķajā iekšdedzes motora lietošanas pamācībā.

Šie drošības pasākumi ir nepieciešami jūsu drošībai, tomēr to uzskaitījums nav pilnīgs. Vienmēr izmantojiet ierīci saprātīgi

un atbildīgi. Atcerieties, ka ierīces lietotājs ir atbildīgs par negadījumiem, kas var notikt ar citām personām vai to īpašumu.

Izpēti ierīces sastāvdaļas un ierīces lietošanu.

Ierīci atļauts izmantot tikai personām, kas izlasījušas lietošanas pamācību un iepazinušās ar ierīces lietošanu. Pirms ekspluatācijas uzsākšanas lietotājam jāsaņem profesionāla un praktiska apmācība. Lietotājam jāsaņem norādījumi no pārdevēja vai cita speciālista par drošu ierīces lietošanu.

Apmācības laikā lietotājam īpaši jāpaskaidro, ka darbam ar ierīci nepieciešama liela rūpība un koncentrēšanās.

Pat ja lietojat šo ierīci saskaņā ar norādījumiem, vienmēr pastāv risks.



Nosmakšanas risks!

Ja bērni spēlējas ar iesaiņojuma materiālu, pastāv nosmakšanas risks. Neglabājiet iesaiņojuma materiālu bērniem pieejamā vietā.

Ierīci un tās pierīces drīkst nodot (aizdot) tikai tām personām, kas vispusīgi pārziņa šo modeli un tā lietošanu. Lietošanas pamācība ir ierīces sastāvdaļa, un tā vienmēr jānodod kopā ar ierīci.

Izmantojiet ierīci, kad esat pietiekami atpūties un esat labā fiziskajā vai garīgajā stāvoklī. Ja jums ir veselības problēmas, konsultējieties ar ārstu, vai iespējams strādāt ar ierīci. Ar šo ierīci nedrīkst strādāt pēc alkohola, reakcijas spējas samazinošu medikamentu vai narkotiku lietošanas.

Pārliecinieties, ka lietotājam ir pietiekamas fiziskās, maņu un garīgās spējas lietot ierīci un strādāt ar to. Ja lietotāja fiziskās, maņu vai garīgās spējas ir ierobežotas,

lietotājs drīkst strādāt tikai atbildīgās personas uzraudzībā vai saskaņā ar tās norādījumiem.

Pārliecinieties, ka lietotājs ir pilngadīgs vai atbilstoši valsts noteikumiem tiek profesionāli apmācīts.

Paredzētā lietošana

Ierīce ir paredzēta tikai skarifikācijai. Izmantošana citiem mērķiem nav atļauta, var būt bīstama un izraisīt ierīces bojājumus.

Ierīce paredzēta tikai personiskai lietošanai.

Uzmanību — negadījumu risks!

Tā kā lietotājs var gūt miesas bojājumus, ierīci nedrīkst izmantot šādiem mērķiem (nepilnīgs uzskaitījums):

- krūmu, dzīvzogu un krūmāju apgriešanai;
- augu stīgu apgriešanai;
- zālāja kopšanai jumta terašu un balkonu apstādījumos;
- koku un dzīvzogu atgriezumam sagatavošanai un smalcināšanai;
- celiņu tīrīšanai (nosūkšanai, aizpūšanai);
- zemes pacēlumu, piemēram, kurmju rakumu, nolīdzināšanai;
- skarificētās zāles transportēšanai, izņemot gadījumus, ja to veic tam paredzētajā savācējgrozā (papildaprīkojums — nav iekļauts piegādē).

Drošības apsvērumu dēļ ir aizliegts veikt ierīces izmaiņas, izņemot noteikumiem atbilstošu piederumu montāžu, ko atļauj uzņēmums STIHL; turklāt šādas darbības

pārtrauc garantijas darbību. Informāciju par pieļautajiem piederumiem varat saņemt no STIHL specializētā izplatītāja.

Īpaši ir aizliegtas jebkādas izmaiņas ierīcē, kas palielina tās jaudu vai iekšdedzes motora vai elektromotora apgriezību skaitu.

Izmantojot ierīci, aizliegts transportēt priekšmetus, dzīvniekus un personas, jo īpaši bērnus.

Izmantojot ierīci publiskās vietās, parkos, sporta laukumos, ielu malās, lauksaimniecības un mežsaimniecības uzņēmumos, jāievēro īpaša piesardzība.



Uzmanību! Vibrāciju izraisīts kaitējums veselībai!

Pārāk liela slodze, ko rada vibrācijas, var izraisīt asinsrites vai nervu sistēmas darbības traucējumus, jo īpaši cilvēkiem ar asinsrites problēmām. Ja jums parādās simptomi, kuru iemesls var būt vibrāciju radītā slodze, dodieties pie ārsta. Šie simptomi lielākoties rodas pirkstos, rokās vai roku locītavās un var izpausties šādi (uzskaitījums ir nepilnīgs):

- sajūtu zudums;
- sāpes;
- vājums muskuļos;
- izmaiņas ādas krāsā;
- nepatīkama kņudoņa.

Darba laikā cieši (bet ne pārmērīgi stingri) turiet vadības rokturi tam paredzētajās vietās ar abām rokām.

Saplānoji darbu tā, lai nebūtu ilglaicīga smaga slodze.

Atlaidiet ierīci tikai tad, kad tā stāv uz līdzenas virsmas un nevar pa to noripot.

4.2 Degvielas iepilde – rīcība ar benzīnu

 **Draudi dzīvībai!**
Benzīns ir indīgs un ļoti ātri uzliesmojošs.

Benzīnu glabājiet tikai tam paredzētās un pārbaudītās tvertnēs (kannās). Degvielas tvertņu vāciņus vienmēr uzskrūvējiet un pievelciet. Bojāti vāciņi drošības apsvērumu dēļ ir jānomaina.

Dzērienu pudeles vai tamlīdzīgas tvertnes neizmantojiet ekspluatācijas materiālu, piemēram, degvielas, utilizēšanai vai uzglabāšanai. Kāds – īpaši bērns – no tās var padzerties.



Benzīnu neglabājiet dzirkstelju, atklātas liesmas, ilgstošu liesmu, siltuma avotu un citu aizdegšanās avotu tuvumā.

Nesmēķēt!

Uzpildiet degvielu tikai ārpus telpām un uzpildes laikā nesmēķējiet.

Pirms degvielas uzpildīšanas apstādiniet iekšdedzes motoru un ļaujiet tam atdzist.

Benzīns jāuzpilda pirms iekšdedzes motora iedarbināšanas. Kamēr darbojas iekšdedzes motors vai kamēr ierīce ir karsta, nedrīkst atvērt degvielas tvertnes vāciņu vai pieliet benzīnu.

Nepārpildiet degvielas tvertni!

Lai atstātu vietu, kur degvielai izplesties, vienmēr piepildiet degvielas tvertni tikai līdz iepildes īscaurules apakšmalai. Ņemiet vērā papildu norādījumus iekšdedzes motora lietošanas pamācībā.



Ja pārplūdis benzīns, iekšdedzes motoru iedarbiniet tikai tad, kad notīrīta ar benzīnu nolietā virsma. Līdz benzīna tvaiku izgarošanai jānovērš aizdegšanās iespēja (jānoslauka).

Izlijusi degviela vienmēr ir jānoslauka.

Ja uz apģērba izšļakstījies benzīns, apģērbs jānomaina.

Nekad neuzglabājiet ierīci telpās, ja tās degvielas tvertnē ir benzīns. Benzīna tvaiki var nonākt saskarē ar atklātu liesmu vai dzirkstelēm un uzliesmot.

Ja tvertne jāiztukšo, dariet to ārpus telpām.

4.3 Apģērbs un aprīkojums



Darba laikā vienmēr nēsājiet stingrus apavus ar neslīdošām zolēm. Nekad nestrādājiet bez apaviem vai, piemēram, sandalēs.



Darba laikā vienmēr lietojiet dzirdes aizsardzības līdzekļus un aizsargbrilles. Lietojiet tos visu darba laiku.



Apkopes darbu veikšanas un ierīces transportēšanas laikā vienmēr valkājiet ciešus cimdus, sasieniet un apslēpiet garus matus (ar lakatu, cepuri utt.).

Ierīci atļauts lietot tikai tad, ja lietotājs valkā garas bikses un pieguološu apģērbu.

Nekad nenēsājiet plandošu apģērbu, kas var aptīties ap kustīgām plāvēja daļām (vadības sviru) – nenēsājiet arī rotaslietas, kaklasaites un šalles.



4.4 Ierīces transportēšana

Strādājiet tikai ar aizsargcimdkiem, (⇒ 4.3) lai izvairītos no savainojumiem, ko var izraisīt asas un karstas ierīces daļas.

Netransportējiet ierīci, ja iekšdedzes motors darbojas.

Pirms transportēšanas

- Iekšdedzes motora izslēgšana
- Pārvietojiet skarifikācijas vienību transportēšanas stāvoklī
- Ļaujiet nazim apstāties darboties
- Izņemiet aizdedzes atslēgas kontaktspraudni

Ierīci transportējiet tikai ar atdzesētu iekšdedzes motoru un iztukšotu degvielas tvertni.

Ņemiet vērā ierīces svaru un, ja nepieciešams, izmantojiet piemērotus iekraušanas palīg līdzekļus (iekraušanas rampas, pacelājus).

Ierīci un ar to piegādātās detaļas (piem., papildaprīkojumā pieejamo savācējgrosu) uz kravas platformas nostipriniet ar pareizi izvietotiem stiprinājuma līdzekļiem (siksām, trosēm utt.).

Paceļot un pārnesot ierīci, izvairieties no saskares ar nažiem.

Īpaši ievērojiet norādes sadaļā „Transportēšana”. Tajā aprakstīts, kā iekārta jāpaceļ vai jānostiprina. (⇒ 12.1)

Ierīces transportēšanas laikā ievērojiet vietējos noteikumus, jo īpaši noteikumus attiecībā uz kravas drošību un priekšmetu transportēšanu uz kravas platformām.

4.5 Pirms darba

Pārliecinieties, vai ierīci izmanto tikai tādas personas, kas ir izlasījušas lietošanas pamācību.

Pirms pirmās lietošanas jānoņem iepakojums un transporta stiprinājumi.

Pirms ierīces lietošanas pārbaudiet, vai degvielas sistēmā nav sūču, īpašu uzmanību pievēršiet redzamajām daļām, piemēram, degvielas tvertnei, tās vāciņam un cauruļu savienojumiem. Ja manāmas sūces vai bojājumi, neiedarbiniet iekšdedzes motoru – **pastāv ugunsbīstamība!**

Pirms ierīces lietošanas tā jāpārbauda specializētajam izplatītājam.

Ievērojiet vietējās pašvaldības noteikto laiku, kad drīkst strādāt ar dārza ierīcēm ar iekšdedzes motoru.

Neizmantojiet ierīci uz bruģētas vai grantētas virsmas, jo izmestais vai augšup atsistais materiāls var radīt savainojumus.

Pilnībā pārbaudiet teritoriju, kur ierīce tiks izmantota, un atbrīvojiet to no akmeņiem, zariem, stieplēm, kauliem un citiem svešķermeņiem, ko zāles plāvējs varētu uzvest gaisā. Šķēršļus (piem., celmus, koku saknes) garā zālē var nemaz nepamanīt.

Tāpēc pirms darba ar ierīci atzīmējiet visus zālājā paslēptos objektus (šķēršļus), ko nav iespējams pārvietot.

Pirms ierīces lietošanas nomainiet visas nederīgās, nolietotās un bojātās detaļas. Ja uz ierīces esošie bīstamības un brīdinājuma norādījumi ir bojāti vai nav salasāmi, tie ir jāatjauno. Jaunas uzlīmes un citas rezerves detaļas varat iegādāties no STIHL specializētā izplatītāja.



Savainošanās risks!

Nodilušas vai bojātas detaļas (piemēram, nodiluši asmeņi) var ietekmēt ierīces drošību un izraisīt lietotāja traumas.

Ierīci izmantojiet tikai **lietošanai drošā stāvoklī**. Tādēļ pirms lietošanas sākšanas katrreiz pārbaudiet,

- vai ierīce ir montēta atbilstoši noteikumiem;
- vai skarifikācijas vienības detaļas (nažu vārpsta, naži, starplikas un skrūves) ir labā stāvoklī; īpaši pārbaudiet, vai detaļas ir cieši nostiprinātas, nav bojātas (nav robu un plaisu), kā arī nav nodilušas;
- vai aizsargierīces (piem., izmešanas vāks ar gumijas atlokiem, korpus, vadības rokturis, motora apstādināšanas rokturis) ir nevainojamā stāvoklī un darbojas pareizi;
- vai savācējgros (papildaprīkojums – nav iekļauts piegādē) nav bojāts un ir pilnībā uzstādīts; ir aizliegts izmantot bojātu savācējgrosu.

Ja nepieciešams, darbus lūdziet veikt specializētajam izplatītājam. STIHL iesaka STIHL specializēto izplatītāju.

4.6 Darba laikā



Neļaujiet nepiederīgām personām uzturēties bīstamajā zonā! Nekad nestrādājiet, ja bīstamajā zonā atrodas dzīvnieki vai cilvēki, jo īpaši bērni.

Ierīcē uzstādīto ieslēgšanas un drošības aprīkojumu nedrīkst noņemt, kā arī nedrīkst apiet tā funkcijas. Motora apstādināšanas rokturi nepiestipriniet stūres stienim (piem., piesienot).

Vadības rokturim vienmēr jābūt montētam pareizi, un to nedrīkst izmainīt. Nelietojiet ierīci ar nolocītu vadības rokturi.

Pie vadības roktura nekad nepiestipriniet priekšmetus (piemēram, darba apģērbu).

Nestrādājiet ar ierīci lietus un negaisa laikā, jo īpaši, ja pastāv zibens spēriena risks.

Strādājiet tikai dienas gaismā vai labā mākslīgā apgaismojumā.

Ja pamatne ir mitra, samazinātas stabilitātes dēļ palielinās nelaiemes gadījumu risks.

Strādājiet īpaši piesardzīgi, lai novērstu paslīdēšanu. Ja iespējams, izvairieties no ierīces izmantošanas uz mitras pamatnes.

Neatstājiet ierīci lietū.

Izplūdes gāzes



Draudi dzīvībai saindēšanās dēļ!

Nelabuma, galvassāpju, redzes traucējumu (piemēram, samazināta redzes lauka), dzirdes traucējumu, reiboņa, atslābstošu koncentrēšanās spēju gadījumā nekavējoties pārtrauciet darbu. Šo simptomu rašanos var izraisīt arī pārāk augsta izplūdes gāzu koncentrācija gaisā.



Līdzko iekšdedzes motors darbojas, ierīce rada indīgus gāzu izmešus. Šīs gāzes satur indīgu oglekļa monoksīdu, bezkrāsainu gāzi bez smaržas, kā arī citas

kaitīgas vielas. Nekad nedarbiniet iekšdedzes motoru slēgtās vai slikti vēdinātās telpās!

Iedarbināšana

Iedarbiniet ierīci uzmanīgi – ievērojiet norādījumus nodaļā „Ierīces ekspluatācijas sākšana” (⇒ 10.1). Ievērojot šos norādījumus, tiek samazināts savainošanās risks.

Savainošanās risks!

Kad startera trose ātri atgriežas sākuma pozīcijā, roka tiek vilkta iekšdedzes motora virzienā, jo startera trosi nevar atlaist pietiekami ātri. Šī atsitiena dēļ var rasties kaulu lūzumi, saspiedumi un sastiepumi.

Raugieties, lai iedarbināšanas brīdī attālums no kājām līdz asmeņiem būtu pietiekami liels.

Iedarbināšanas brīdī ierīce nedrīkst būt sagāzta.

Nedarbiniet iekšdedzes motoru, ja izmešanas kanālu nenosedz izmešanas vāks vai savācējgrozs (papildaprīkojums — nav iekļauts piegādē).

Plaušana nogāzēs

Nogāzes vienmēr apstrādājiet šķērsām, nevis gareniski.

Ja nogāzē strādājot gareniski lietotājs zaudē kontroli, skarifikators var pārrīpot pāri lietotājam.

Īpaši piesargieties, ja braukšanas virzienu maināt nogāzē.

Gādājiet, lai ierīce vienmēr būtu stabila, un izvairieties strādāt pārāk stāvās nogāzēs.

Drošības dēļ ierīci nedrīkst lietot nogāzēs, kuru slīpums pārsniedz 25° (46,6 %).

Savainošanās risks!

25° nogāzes slīpums atbilst 46,6 cm vertikālam kāpumam 100 cm horizontālā garumā.

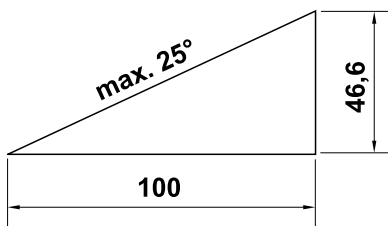

Lai nodrošinātu iekšdedzes motora pietiekamu eļļošanu, izmantojot ierīci nogāzēs, papildus jāievēro norādījumi iekšdedzes motora piegādes komplektācijā iekļautajā lietošanas pamācībā.

Lietošana



Uzmanību — savainojumu risks!

Nekad nelieciet rokas vai kājas pie rotējošām detaļām vai zem tām. Nekad neaizskariet rotējošos nažus. Nekad nestāviet pie izmešanas atveres. Vienmēr jāievēro drošības attālums, ko nosaka vadības roktura novietojums.

Nemēģiniet veikt skarifikācijas vienības apskati, kamēr ierīce darbojas. Neatveriet izmešanas vāku un/vai neiztukšojiet zāles savācējgrozu (papildaprīkojums — nav iekļauts piegādē), kamēr naži griežas. Rotējošie naži var radīt savainojumus.

Neatbalstieties uz ierīces un vienmēr pievērsiet uzmanību savam līdzsvaram uz cietas virsmas.

Plaujiet tikai soļa ātrumā – darba laikā nepārvietojieties ātrāk. Ātri virzot ierīci, paaugstinās risks gūt traumas – pakļūpot, paslīdot utt.

Ņemiet vērā, ka naži pastiprināti savienojas ar zemi, kad skarifikācija tiek veikta lielākā darba dziļumā (piemēram, pārbraucot nelīdzenai vietai). Ja naži tiek iestatīti pārāk dziļi, skarifikators var neapzināti paātrināties, kā rezultātā lietotājs var zaudēt kontroli pār ierīci.

Pirms ierīces pagriešanas pārvietojiet skarifikācijas vienību transportēšanas stāvoklī.

Apgrīžot ierīci vai velkot to sev klāt, piesargieties īpaši!

Jūs varat pakļūpt!

Zāles velēnā aplēpti objekti (zālāja laistīšanas ierīces, pāļi, ūdens vārsti, pamati, elektrības vadi utt.) ir jāapbrauc. Nekad nebrauciet pāri šādiem objektiem.

Nogāžu, pauguraina apvidus, kapu un ūdenstilpņu tuvumā izmantojiet ierīci īpaši piesardzīgi. Īpaši ievērojiet pietiekamu attālumu no iepriekš minētajiem nedrošajiem objektiem.



STOP

Ņemiet vērā griešanas nažu brīvskrējienus; nepieciešamas dažas sekundes, līdz darbarīks ir pilnībā apstājies.

Izslēdziet iekšdedzes motoru un pārvietojiet skarifikācijas vienību transportēšanas stāvoklī

- pirms skarifikatoru stumjat uz apstrādājamo platību vai no tās,
- pirms skarifikatoru pārbīdāt uz platību, kas nav apaugusi ar zāli,
- pirms ierīci nepieciešams sasvērt, lai to transportētu,
- pirms darba dziļuma iestatīšanas,
- pirms izmešanas vāka atvēršanas vai zāles savācējgroza (papildaprīkojums — nav iekļauts piegādē) noņemšanas,

- pirms skarifikatora atstāšanas vai, ja ierīce atstāta bez uzraudzības;
- pirms degvielas uzpildīšanas. Degvielu uzpildiet tikai tad, kad iekšdedzes motors ir atdzisis. **Ugunsbīstamība!**



Izslēdziet iekšdedzes motoru, pārvietojiet skarifikācijas vienību transportēšanas stāvoklī un atvienojiet

aizdedzes atslēgas kontaktspraudni,

- pirms vadības roktura salocīšanas,
- pirms ierīces pacelšanas vai nešanas.



Izslēdziet iekšdedzes motoru, atvienojiet aizdedzes atslēgas kontaktspraudni un pārliecinieties, ka naži ir pilnībā

apstājušies.

- pirms pārbaudāt, tīrīt ierīci vai veicat tai apkopes darbus,
- pirms skarifikācijas vienības bloķējuma novēršanas vai aizsērējumiem izmešanas kanālā,
- ja notiek saskare ar svešķermeni. Nosakiet ierīces un griešanas ierīces bojājumus un, pirms ieslēdzat un atsākat lietot ierīci, lūdziet, veiciet nepieciešamos remontdarbus.
- kad ierīce sāk neparasti spēcīgi vibrēt Tādā gadījumā nekavējoties ir nepieciešama pārbaude.



Savainojumu risks bojātu detaļu dēļ!

Spēcīga vibrācija parasti liecina par traucējumu. Ierīci nedrīkst lietot ar bojātu vai saliektu skarifikācijas vienību (nažu vārpstu, nažiem un skrūvēm).

Pārbaudiet, vai pēc sadursmes ar svešķermeni ierīcē netiek novērota neierasta vibrācija, īpaši skarifikācijas

vienībai (nažu vārpstai, nažiem, starplikām un skrūvēm), korpusam un izmešanas vākam, un, pirms atkārtoti ieslēdzat un strādājat ar ierīci, veiciet nepieciešamos remontdarbus. Ja jums nav nepieciešamo zināšanu, lieciet remontu veikt speciālistam – STIHL iesaka savu specializēto izplatītāju.

4.7 Apkope un remonts

Pirms tīrīšanas, regulēšanas, remonta un apkopes darbiem:

- novietojiet ierīci uz stingras, līdzenas pamatnes;
- apstādiniet iekšdedzes motoru un ļaujiet tam atdzist;
- izņemiet aizdedzes atslēgas kontaktspraudni.



Uzmanību – savainošanās risks!

Neļaujiet aizdedzes atslēgas kontaktspraudnim saskarties ar aizdedzes sveces, jo netīši radusies aizdedzes dzirkstele var izraisīt ugunsgrēku vai strāvas triecienu. Aizdedzes svecei nejauši saskaroties ar aizdedzes atslēgas kontaktspraudni, negaidīti var tikt iedarbināts iekšdedzes motors.



Savainošanās risks!

Pavelkot startera trosi, tiek iegriezti naži. Velkot startera trosi, pārliecinieties, ka pļaušanas asmeņi atrodas pietiekamā attālumā – īpaši no rokām un kājām.

Ļaujiet ierīcei atdzist un tikai tad sāciet darbus iekšdedzes motora, izpūtēja loka un trokšņa slāpētāju tuvumā. Temperatūra var būt 80°C un augstāka. **Iespējams apdedzināties!**

Tiešs kontakts ar motoreļļu var būt bīstams, turklāt motoreļļu nedrīkst sakratīt. Motoreļļas iepildi vai nomaīņu STIHL iesaka uzticēt STIHL specializētajam izplatītājam.

Tīrīšana

Pēc darba visu ierīci rūpīgi iztīriet. (⇒ 11.2)

Pielipušos atlikumus nokasiet ar koka nūju. Ierīces apakšpusi tīriet ar suku un ūdeni.

Nekad neizmantojiet augstspiediena tīrītāju un nemazgājiet ierīci zem tekoša ūdens (piem., ar dārza šļūteni). Nelietojiet kodīgus tīrīšanas līdzekļus. Tie var bojāt plastmasu un metālus un tādējādi ietekmēt STIHL ierīces drošu lietošanu.

Lai novērstu ugunsbīstamību, attīriet dzesēšanas gaisa atveru, dzesējošo ribi un izplūdes gāzu zonu no, piemēram, zāles, siena, sūnām, lapām vai izplūdušas smērvielas.

Apkopes darbi

Lietotājs drīkst veikt tikai tos apkopes darbus, kas aprakstīti šajā lietošanas pamācībā; visus citus darbus lieciet veikt specializētam izplatītājam.

Ja jums trūkst nepieciešamo zināšanu un palīg līdzekļu, **vienmēr** griezieties pie specializētā izplatītāja.

STIHL iesaka apkopes un remonta darbu veikšanu uzticēt tikai STIHL specializētajam izplatītājam.

STIHL specializētie izplatītāji tiek regulāri apmācīti, un to rīcībā tiek nodota tehniskā informācija.

Lietojiet tikai instrumentus, piederumus vai pierīces, ko šai ierīcei atļāvis uzņēmums STIHL, vai arī tehniski līdzvērtīgas daļas. Pretējā gadījumā pastāv savainojumu gūšanas vai ierīces bojājumu risks. Ja rodas jautājumi, vērsieties pie specializētā izplatītāja.

STIHL oriģinālie instrumenti, piederumi un rezerves daļas, ņemot vērā to īpašības, ir optimāli pielāgotas ierīcei un lietotāja prasībām. Oriģinālās STIHL rezerves daļas var atpazīt pēc STIHL rezerves daļu kataloga numura, STIHL emblēmas un STIHL rezerves daļas apzīmējuma. Uz nelielām daļām var būt tikai apzīmējums.

Brīdinājuma un norādījumu uzlīmēm vienmēr jābūt tīrām un salasāmām. STIHL specializētajam izplatītājam ir jānomaina bojātas vai pazudušas uzlīmes ar jaunām oriģinālām uzlīmēm. Ja kāda no daļām tiek nomainīta ar jaunu daļu, raugieties, lai uz jaunās daļas būtu tādas pašas uzlīmes.

Darbus pie skarifikācijas vienības veiciet tikai ar bieziem darba cimdiem, ievērojot vislielāko piesardzību.

Drošības apsvērumu dēļ degvielas padeves detaļas (degvielas cauruļvads, degvielas padeves krāns, degvielas tvertne, tvertnes vāciņš un savienojumi) regulāri jāpārbauda, vai tajos nav radušies bojājumi un neblīvas vietas, nepieciešamības gadījumā bojātie elementi jānomaina – tas jā dara speciālistam (STIHL iesaka STIHL specializētos tirgotājus).

Pārliedzinieties, vai visi uzgriežņi, tapas un skrūves ir stingri pieskrūvētas, lai jebkurā laikā garantētu drošu ierīces ekspluatāciju.

Regulāri un jo īpaši pirms novietošanas glabāšanā (piem., pirms ziemas sezonas), pārbaudiet, vai ierīces detaļas un

savācējgrozs (papildaprīkojums — nav iekļauts piegādē) nav nodilis vai bojāts. Drošības apsvērumu dēļ nolietojušās vai bojātās daļas nomainiet, lai ierīce vienmēr būtu drošā darba stāvoklī.

Nomainiet bojātos trokšņa slāpētājus un aizsargmetāla plāksnes. Skarifikatoru nedrīkst izmantot, ja ir bojāts trokšņa slāpētājs.

Nekad nemainiet iekšdedzes motora pamatiestatījumu un neforsējiet tā darbību.

Ja apkopes darbu veikšanas laikā ir noņemtas daļas vai aizsargierīces, pēc tam tās nekavējoties jāmontē atbilstoši norādēm.

4.8 Uzglabāšana ilgākos ekspluatācijas starplaikos

Izslēdziet iekšdedzes motoru un pārvietojiet skarifikācijas vienību transportēšanas stāvoklī

- pirms skarifikatora atstāšanas vai, ja ierīce atstāta bez uzraudzības.

Atdzisušu ierīci glabājiet sausā un slēgtā telpā.

Pārliedzinieties, vai ierīce ir aizsargāta pret neatļautu lietošanu (piem., bērniem).

Pirms novietošanas glabāšanai (piem., pirms ziemas sezonas) ierīci rūpīgi iztīriet.

Glabājiet ierīci ekspluatācijai drošā stāvoklī.

Novietojiet ierīci uz līdzenas virsmas tā, lai tā nevarētu nejauši pa to noripot.

4.9 Utilizācija

Pārliedzinieties, vai nolietotā ierīce un ekspluatācijas materiāli (motoreļļa un degviela) tiek utilizēti atbilstoši noteikumiem. Pirms utilizēšanas ierīci padariet nelietojamu. Lai izvairītos no negadījumiem, pirms utilizēšanas padariet iekšdedzes motoru nelietojamu. Nogrieziet aizdedzes kabeli, iztukšojiet degvielas tvertni un noteciniet motoreļļu.

Rīkojoties ar skarifikācijas vienību, iespējams savainoties!

Arī nolietotu ierīci nekad neatstājiet bez uzraudzības. Pārliedzinieties, ka ierīce un naži tiek uzglabāti bērniem nepieejamā vietā.

5. Simbolu apraksts



Uzmanību!

Pirms ekspluatācijas sākšanas izlasiet lietošanas pamācību un drošības norādes.



Savainošanās risks!

Neļaujiet nepiederīgām personām uzturēties bīstamajā zonā.

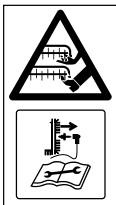

Savainojumu risks!

Uzmanieties no asiem darba instrumentiem. – Nesagrieziet roku un kāju pirkstus. – Pēc iekšdedzes motora izslēgšanas naži turpina rotēt. – Pirms apkopes darbiem atvienojiet aizdedzes atslēgas kontaktspraudni.



Lietojiet dzirdes aizsardzības līdzekļus.

Lietojiet aizsargbrilles.



Iedarbiniet iekšdedzes motoru.



Izslēdziet iekšdedzes motoru.

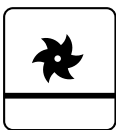

Skarifikācijas vienība transportēšanas stāvoklī



Skarifikācijas vienība darba iestatījumā

6. Piegādes komplekts



Poz.	Apzīmējums	Skaits
A	Pamatierīce	1
B	Apaļas plakangalvas skrūve ar kabeļa vadotni	2
C	Grozāmais rokturis	2
D	Kabeļa skava	2
–	Lietošanas pamācība	1
–	Iekšdedzes motora lietošanas pamācība	1

7. Ierīces sagatavošana darbam



Savainojumu risks!

Ievērojiet drošības norādījumus nodaļā „Jūsu drošībai”. (⇒ 4.)

Izceļot skarifikatoru no iepakojuma, ievērojiet nodaļā „Ierīces transportēšana” dotās norādes. Noteikti uzvelciet darba cimdus un centieties nepieskarties nažiem. (⇒ 4.4)

- Visu aprakstīto darbu veikšanas laikā novietojiet ierīci uz līdzenas un stingras pamatnes.

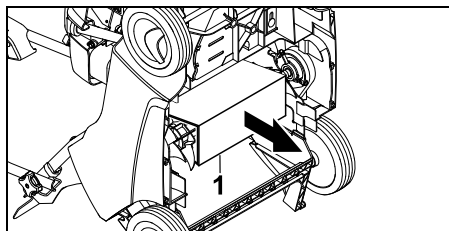

- Noņemiet kartona ieliktni (1), kas nostiprināts ierīces apakšpusē.

7.1 Vadības roktura montāža



Vadības roktura augšējās daļas montāža

- Vadības roktura augšējo daļu (1) uzlieciet uz abām vadības roktura apakšējām daļām.
- Apaļās plakangalvas skrūvi ar kabeļa vadotni (B) ievietojiet cauri urbumiem no iekšpusēs uz ārpusi un ar troses vadotni (C) pieskrūvējiet to.
- Motora apstādināšanas trosei (2) labajā kabeļa vadotnē (3) un skarifikācijas vienības trosei (4) kreisajā kabeļa vadotnē (5) jābūt uzkārtai, kā norādīts attēlā.

Kabeļa skavu montāža

- Vispirms montējiet kabeļa skavu (D) pie vadības roktura augšējās daļas. Attālums starp kabeļa skavu un slēdzi: **25 - 27 cm**
- Pēc tam montējiet kabeļa skavu (D) pie vadības roktura apakšējās daļas.
- Ievietojiet abās kabeļu skavās motora apstādināšanas trosi (2), kā parādīts attēlā. Aizveriet mēlīti (6) un nofiksējiet to.

7.2 Startera troses pievienošana un atvienošana



- Pirms startera troses pievienošanas vai atvienošanas izņemiet aizdedzes atslēgas kontaktspraudni no iekšdedzes motora; pēc tam nepieciešamības gadījumā to atkal pievienojiet.

Pievienošana:

- motora apstādināšanas rokturi (1) piespiediet pie vadības roktura un turiet;
- lēnām izvelciet startera trosi (2) un turiet; atļaidiet motora apstādināšanas rokturi;
- ielieciet startera trosi (2) troses turētājā (3).

Atvienošana:

- atvienojiet startera trosi (2) no troses turētāja (3) un lēnām ievadiet to atpakaļ.

7.3 Degviela un motoreļļa



Nebojājiet ierīci!

Pirms pirmās iedarbināšanas iepildiet motoreļļu. Motoreļļas iepildei un degvielas uzpildei izmantojiet atbilstīgu palīgļīdzekli (piemēram, piltuvi).

Motoreļļa

Informāciju par izmantojamo motoreļļu un eļļas iepildes daudzumu skatiet iekšdedzes motora lietošanas pamācībā.

Regulāri pārbaudiet uzpildes līmeni (skatiet iekšdedzes motora lietošanas pamācību).

Gādājiet, lai eļļas līmenis nebūtu nedz zemāks, nedz augstāks par attiecīgo atzīmi.

Pirms iekšdedzes motora lietošanas sākšanas pareizi aizskrūvējiet eļļas tvertnes aizbāzni.

Degviela

leteikums:

Svaiga zīmola degviela.

Svinu nesaturošs benzīns.



Informāciju par izmantojamās degvielas kvalitāti (oktānskaitli) skatiet iekšdedzes motora lietošanas pamācībā.

7.4 Vadības roktura salocīšana



Iespējamais risks!

Atskrūvējot grozāmos rokturus (1), vadības roktura augšējā daļa var noliekties. Kad atskrūvējat grozāmos rokturus, ar vienu roku turiet vadības roktura augšējo daļu (2) tās augstākajā vietā.

Transportēšanas pozīcija vietas taupīšanai transportējot un glabājot

- Startera troses izņemšana. (⇒ 7.2)
- Grozāmos rokturus (1) izskrūvējiet tikai tiktāl, lai tie varētu brīvi griezties un vadības roktura augšējā daļa (2) nolocītos uz priekšu un balstītos uz ierīci.



Brīva rotācija uz apaļo plakangalvas skrūvju vītnes novērš patvaļīgu, pilnīgu grozāmo rokturu atskrūvēšanos no skrūvēm (nodrošinājums pret pazaudēšanu).

Darba pozīcija ierīces stumšanai

- Vadības roktura augšējo daļu (2) atlokiet uz aizmuguri un turiet ar vienu roku.
- Pieskrūvējiet grozāmos rokturus (1).
- Startera troses iekāršana. (⇒ 7.2)

7.5 Skarifikācijas vienība

Skarifikācijas vienības nolaišana darba iestatījumā



Savainošanās risks!

Skarifikators tiek pievienots, pazeminot rotējošo skarifikācijas vienību kustībā uz priekšu.

- Iestatiet sviras skarifikācijas vienību (1) darba iestatījumā bultiņas virzienā, kā norādīts attēlā. Skarifikācijas vienībai tiek uzstādīts pazemināts darba dziļums. (⇒ 7.6)



Transportēšanas stāvoklī paaugstiniet skarifikācijas vienību



- Novietojiet skarifikācijas vienības sviru (1) transportēšanas stāvoklī un nofiksējiet.



7.6 Darba dziļuma iestatīšana

Iespējams iestatīt **sešus** dažādus darba dziļumus.



Pakāpe 1:

mazākais darba dziļums

Pakāpe 6:

lielākais darba dziļums

Regulēšanas diapazons: **25 mm**.

- **1** Novietojiet sviras skarifikācijas vienību (1) transportēšanas stāvoklī un nofiksējiet. (⇒ 7.5)
- **2** Iestatiet nepieciešamo darba dziļumu ar grozāmā roktura darba dziļumu (2).

Norādījumi

- Vienmēr uzsāciet darbu ar **(vismazāko 1) darba dziļumu**. Ja darba dziļums ir nepietiekams, pakāpeniski to palieliniet.
- **Nažu nodilumu** var kompensēt, izvēloties lielāku darba dziļumu.
- Jauniem nažiem nevajadzētu izvēlēties 5 un 6 līmeni, jo skarificējot var tikt traumētas zāles saknes.



Darba ilgums ir atkarīgs no nažu nodiluma un zemes virsmas. Ar nažu rotāciju un skarifikatora pašsvaru skarifikators piespiežas zālei. Tādēļ ierīce uz mīkstas augsnes griež dziļāk nekā uz stingras zemes virsmas.

8. Norādījumi par darbu

8.1 Norādījumi par skarificēšanu

Regulāri skarificējot, **mauriņš ir mazāk jūtīgs pret sausumu, siltumu un aukstumu**. Ikgadēja ventilēšana padara zāli mazāk pakļautu slimībām, kā arī likvidē augsnes un izstaigātās zemes (ko rada spēles ar bumbu, pasākumi, svinības) sablīvēšanos. – Rezultātā ir vienmērīgi augošs, zaļš mauriņš.

Laiks

Labākais laiks ikgadējai skarificēšanai ir agrs pavasaris. Ja mauriņš tiek skarificēts biežāk kā reizi gadā, to nevajadzētu skarificēt vasaras un rudens vidū.

Pēc skarificēšanas, mauriņš atkopjas pēc pāris nedēļām. Tādēļ optimālākā skarificēšana ir augšanas laikā, pavasarī.

Ļoti sapīnies zālājs jāapstrādā divas reizes gadā: pirmo reizi pavasarī un pēc tam rudenī.

Zāliena sagatavošana

Pirms skarificēšanas, nopļaujiet zāli aptuveni 2 līdz 3 cm augstumā. Ja zāle tiek nopļauta īsāka, iespējama labāka skarifikācija.

Zāliens nedrīkst būt svaigi iesēts, slapjš vai pārāk sauss.

Padomi optimālam darba rezultātam

- Augsnē iegriez tik dziļi, lai nebojātu zāles saknes. (⇒ 7.6)
- Vadiet skarifikatoru pa taisnām, paralēlām takām.
- Jāievēro atbilstība vienotiem darbības ātrumiem.
- Pirms apgriešanās vienmēr pārvietojiet skarifikācijas vienību transportēšanas stāvoklī. (⇒ 7.5)
- Izvairieties no ilgstošas uzturēšanās vienā vietā.
- Stipri sapīnies mauriņš jāskarificē atkārtoti, perpendikulāri pirmajām takām.

Pēc skarificēšanas

- Mauriņa zeme pilnībā jāatbrīvo no skarificētās zāles.
- Nomēslojiet zālienu un iespējams arī atkārtoti apsējiet tukšos laukumus.
- Kārtīgi aplaistiet zālienu.

8.2 Lietotāja darba zona



- Kad iekšdedzes motors tiek iedarbināts un darbojas, lietotājam drošības apsvērumu dēļ vienmēr jāatrodas darba zonā aiz vadības roktura. Vienmēr jāievēro drošības attālums, ko nosaka vadības roktura novietojums.
- Skarifikatoru drīkst izmantot tikai viena persona; neļaujiet nepiederīgām personām uzturēties bīstamajā zonā. (⇒ 4.)

8.3 Skarifikācijas vienības bloķēšanās

- Nekavējoties izslēdziet iekšdedzes motoru un atvienojiet aizdedzes atslēgas kontaktspraudni.
- Pēc tam pārbaudiet ierīci, īpaši skarifikācijas vienību, vai tai nav bojājumu, un novērsiet traucējumu cēloni.

9. Drošības ierīces

Ierīce ir aprīkota ar vairākām drošības funkcijām, lai nodrošinātu drošu ekspluatāciju un novērstu nepareizas lietošanas iespējas.



Savainošanās risks!

Ja kādā no drošības ierīcēm tiek konstatēts bojājums, ierīces ekspluatācija ir jāpārtrauc. Sazinieties ar specializēto izplatītāju; STIHL iesaka STIHL specializēto izplatītāju.

9.1 Drošības aprīkojums

Skarifikators ir aprīkots ar aizsargierīcēm, kas pasargā no nejaušas saskaršanās ar nažiem un izmesto skarificēto zāli. Aizsargierīces ir korpusi, izmešanas vāks un pareizi montēti vadības rokturi.

9.2 Motora apstādināšanas rokturis



Skarifikators ir aprīkots ar motora apstādināšanas ierīci.

Aktīvā darba režīmā iekšdedzes motors apstājas pēc motora apstādināšanas roktura (10) atlaišanas.

10. Ierīces sagatavošana darbam

10.1 Iekšdedzes motora iedarbināšana



Savainošanās risks!

Iedarbiniet iekšdedzes motoru tikai pēc tam, kad skarifikācijas vienība ir pārvietota transportēšanas stāvoklī.

Nedarbiniet apgāztu skarifikatoru.



Pēc iedarbināšanas iekšdedzes motors vienmēr darbojas ar optimālu darba apgriezību skaitu, jo akceleratora iestatījums ir fiksēts.

- Pārbaudiet eļļas un degvielas līmeni. (⇒ 7.3)
- **1** Motora apstādināšanas rokturi (1) piespiediet pie vadības roktura un turiet.

- **2** Lēnām izvelciet startera trosi (2) līdz kompresijas pretestības punktam. Pēc tam ātri un spēcīgi velciet rokas garumā. Startera trosi (2) lēnām ievadiet atpakaļ, lai tā varētu no jauna uztīties.
- Atkārtotiet darbību, līdz iekšdedzes motors sāk darboties.
- Skarificēšanai nolaidiet skarifikācijas vienību pazeminātos darba iestatījumos un apstrādājiet mauriņu. (⇒ 7.5)

10.2 Iekšdedzes motora izslēgšana



- Pārvietojiet skarifikācijas vienību transportēšanas stāvoklī. (⇒ 7.5)
- Atlaidiet motora apstādināšanas rokturi (1). Pēc neilga brīža iekšdedzes motors un skarifikācijas naži apstāsies.

11. Apkope

11.1 Vispārīga informācija



Savainošanās risks!

Ievērojiet drošības tehnikas noteikumus – skat. nodaļu „Jūsu drošība” (⇒ 4.).

Ikgadējā apkope, ko veic specializētais izplatītājs

Specializētam izplatītājam skarifikatora pārbaude jāveic reizi gadā. STIHL iesaka STIHL specializēto izplatītāju.

11.2 Ierīces tīrīšana



Apkopes intervāls. Pēc katras lietošanas reizes

Rūpīga rīcība pasargā ierīci no bojājumiem un pagarina ekspluatācijas ilgumu.

- Novietojiet skarifikatoru uz stingras horizontālas un līdzenas pamatnes.
- Pirms uzstādīšanas tīrīšanas pozīcijā izņemiet savācējgrozu (papildaprīkojums — nav iekļauts komplektā) un iztukšojiet degvielas tvertni.
- **Tīrīšanas pozīcija**
Pagrieziet vadības roktura augšējo daļu (1) (⇒ 7.4) un paceliet izmešanas vāku (2). Priekšpusē sagāziet skarifikatoru, paceļot transportēšanas rokturi (3). Novietojiet skarifikatoru, kā norādīts attēlā, un nolaidiet vadības roktura augšējo daļu uz zemes.
- Tīriet ierīci ar nelielu ūdens daudzumu un suku vai drānu. Pielipušos atlikumus nokasiet ar koka nūju. Ja nepieciešams, lietojiet specializētu tīrīšanas līdzekli (piem., „STIHL” specializēto tīrīšanas līdzekli).
- Nekad nevērsiet ūdens strūklu vai augstspiediena tīrītāju pret iekšdedzes motora daļām, ķīļsiksnu, blīvējumiem un gultņu ligzdām.
- Skarifikācijas vienības un iekšdedzes motora dzesējošo ribu tīrīšana.

11.3 Skarifikācijas vienība



Savainošanās risks!

Nodiluši naži var nolūzt un izraisīt nopietnus ievainojumus. Tādēļ noteikti jāievēro visi apkopes norādījumi.

Apkopes intervāls: pirms katras lietošanas reizes

- Sagāziet skarifikatoru tīrīšanas pozīcijā. (⇒ 11.2)
- Pārbaudiet, vai skarifikācijas vienībai (tā sastāv no nažu vārpstas, nažiem, uzgriežņiem, paplāksnēm un starplikām) nav radies nodilums, plaisas vai citi bojājumi, kā arī to, vai vienība ir stingri fiksēta.

Nodiluma kontrole

Naži ir jāmaina, kad zeme vairs netiek skarta vislielākajā darba dziļumā (6. līmenis). Vienmēr jāmaina viss nažu komplekts.

Nekad neasiniet nažus!

Bojātu vai nodilušu detaļu remontu vai nomaiņu vienmēr uzticiet specializētajam izplatītājam. STIHL iesaka STIHL specializēto izplatītāju.

11.4 Riteņi

Riteņu gultņiem apkope nav nepieciešama.

11.5 Iekšdedzes motors

Apkopes intervāls:

Skatiet iekšdedzes motora lietošanas pamācību.

Vispārīgas norādes:

Ievērojiet lietošanas un apkopes norādījumus, kuri ir sniegti pievienotajā iekšdedzes motora lietošanas pamācībā.

Lai nodrošinātu ilgu lietošanu, īpaši svarīgi ir tieši pietiekams eļļas stāvoklis un regulāra eļļas, kā arī gaisa filtra nomaiņa.

Ieteicamos eļļas maiņas intervālus, kā arī informāciju par motoreļļu un eļļas uzpildes daudzumu jūs atradīsiet iekšdedzes motora lietošanas instrukcijā.

Dzesējošajām ribām vienmēr jābūt tīrām, lai nodrošinātu pietiekamu iekšdedzes motora dzesēšanu.

11.6 Glabāšana un dīkstāve ziemā

- Glabājiet skarifikatoru sausā, slēgtā telpā bez putekļiem. Pārliecinieties, vai ierīce ir novietota bērniem nepieejamā vietā.
- Glabājiet skarifikatoru tikai darbam drošā stāvoklī un, ja nepieciešams, salokiet vadības rokturi.
- Visiem uzgriežņiem, tapām un skrūvēm jābūt cieši pievilktām; nomainiet nesalāsāmus norādījumus par apdraudējumu un brīdinājumus un pārbaudiet, vai ierīcei un savācējgrozam (piederums —nav iekļauts komplektā) nav nodiluma vai bojājumu. Nomainiet nolietojušās vai bojātās detaļas.
- Iespējamie ierīces bojājumi jānovērš pirms novietošanas glabāšanā.

Pirms skarifikatora novietošanas ilgākai dīkstāvei (ziemā) papildus veiciet tālāk minētās darbības.

- Rūpīgi notīriet visas ierīces ārējās daļas, it īpaši dzesējošās ribas.

- Ieeļļojiet vai ieziediet ar smērvielu visus kustīgos elementus.
- Iztukšojiet degvielas bāku un karburatoru (piemēram, braucot).
- Izskrūvējiet aizdedzes sveci un pa aizdedzes sveces atvērumu iepildiet iekšdedzes motorā apmēram 3 cm³ motoreļļas. Iekšdedzes motoram jāveic daži apgriezieni bez aizdedzes sveces.



Ugunsbīstamība!

Aizdedzes atslēgas kontaktspraudni neturiet aizdedzes sveces urbuma tuvumā (ugunsbīstamība).

- Ieskrūvējiet atpakaļ aizdedzes sveci.
- Nomainiet eļļu atbilstoši iekšdedzes motora lietošanas pamācībai.
- Rūpīgi apsedziet iekšdedzes motoru un glabājiet ierīci normālā pozīcijā (stāvošu uz 4 riteņiem) sausā telpā bez putekļiem.

12. Transportēšana

12.1 Transportēšana



Iespējams savainoties!

Pirms novietošanas ierīci glabāšanā, iepazīstieties ar norādēm sadaļā „Jūsu drošībai”. (⇒ 4.)

Ierīci celiet tikai ar otra cilvēka palīdzību. Vienmēr nēsājiet piemērotu aizsargapģērbu (drošības apavus, stingrus cimdus).

Pirms pacelšanas vai transportēšanas atvienojiet aizdedzes sveces kontaktspraudni.

Ierīces nešana

- Skarifikatoru vienmēr jānes diviem cilvēkiem. Vienmēr ievērojiet, lai pļaušanas naži atrastos pietiekamā attālumā no ķermeņa, jo īpaši no rokām un kājām. Paceliet un nesiet ierīci aiz transportēšanas roktura (1) un vadības roktura augšējās daļas (2); kad vadības roktura augšējā daļa ir noliekta — aiz abām vadības roktura apakšējām daļām (3).

Ierīces nostiprināšana

- Skarifikators un savācējgrozs (piederums — nav iekļauts komplektā) uz kravas platformas jānostiprina ar piemērotiem nostiprināšanas līdzekļiem. Transportējiet ierīci tikai stāvošu uz riteņiem.
- Virves un siksnas stipriniet pie vadības roktura apakšējās daļas (3) priekšpusē (4) un pie korpusa zem izmešanas vāka (5).

13. Nodiluma samazināšana un bojājumu novēršana

Svarīgi norādījumi par apkopi un kopšanu, produktu grupu

Skarifikators, ar rokas vadību, ar iekšdedzes motoru (STIHL RL)

STIHL neuzņemas nekādu atbildību par mantas un miesas bojājumiem, kas radušies, neievērojot lietošanas pamācībā minētos norādījumus, jo īpaši tos, kas attiecas uz drošību, lietošanu un apkopi, vai gadījumos, kad ir izmantotas neapstiprinātas pierīces vai rezerves daļas.

Lai novērstu STIHL ierīces bojājumus vai pārmērīgu nodilumu, lūdzu, noteikti ņemiet vērā tālāk minētos norādījumus.

1. Dilstošās daļas

Dažas STIHL ierīces sastāvdaļas dabīgi nodilst arī tad, ja ierīci izmanto paredzētajam mērķim, un atkarībā no lietošanas veida un ilguma tās ir savlaicīgi jānomaina.

Dilstošās detaļas ir:

- nazis;
- ķīļsiksna;
- savācējgrozs (papildaprīkojums — neietilpst piegādē).

2. Lietošanas pamācībā minēto noteikumu ievērošana

STIHL ierīce jālieto, jāapkopj un jāuzglabā rūpīgi, kā tas aprakstīts šajā lietošanas pamācībā. Lietotājs ir atbildīgs par visiem bojājumiem, kuri radušies drošības, lietošanas un apkopes norādījumu neievērošanas dēļ.

Tas īpaši attiecas uz:

- ar uzņēmumu STIHL nesaskaņotām produkta izmaiņām;
- STIHL neapstiprinātu ekspluatācijas materiālu (smērvielu, benzīna un motoreļļu; skatiet iekšdedzes motora ražotāja norādes) izmantošanu;
- tādu instrumentu vai piederumu izmantošanu, kuru lietošana ierīcei nav atļauta, nav piemērota vai kuru kvalitāte ir zema;
- produkta lietošanu neatbilstīgi mērķim;
- produkta izmantošanu sporta pasākumos vai sacensībās;

- zaudējumiem, kas radušies, turpinot izmantot izstrādājumu ar bojātām sastāvdaļām.

3. Apkopes darbi

Visi nodaļā „Apkope” minētie darbi ir jāveic regulāri.

Ja šos apkopes darbus lietotājs nevar veikt pats, tie jāuztic specializētam izplatītājam.

STIHL iesaka apkopes un remonta darbu veikšanu uzticēt tikai STIHL specializētajam izplatītājam.

STIHL specializētie izplatītāji tiek regulāri apmācīti, un to rīcībā tiek nodota tehniskā informācija.

Ja ir nokavēts šo darbu veikšanas termiņš, var rasties bojājumi, par kuriem ir atbildīgs lietotājs.

Tie ir, piemēram:

- korozija un citi bojājumi, kas radušies nepareizas glabāšanas dēļ;
- ierīces bojājumi, kas radušies nekvalitatīvu rezerves daļu dēļ;
- bojājumi, kas radušies savlaicīgi neveiktas vai nepietiekami veiktas apkopes dēļ, vai bojājumi, kas radušies tāpēc, ka apkopes vai remonta darbi nav veikti specializēto izplatītāju darbnīcās.

14. Vides aizsardzība



Neizmetiet skarificēto zāli atkritumos, bet izmantojiet to kompostam.

Iepakojums, ierīce un piederumi ir izgatavoti no pārstrādājamiem materiāliem un ir atbilstoši jānodod utilizācijai.

Materiālu atkritumu šķirošana un videi nekaitīga utilizācija veicina izejvielu atkārtotu izmantošanu. Tāpēc parastā lietošanas perioda beigās ierīce jānogādā otrreizējo izejvielu savākšanas punktā. Noteikumiem neatbilstoša utilizācija var radīt kaitējumu veselībai un piesārņojumu apkārtējā vidē. Utilizācijas laikā ievērojiet informāciju sadaļā „Utilizācija”. (⇒ 4.9)

Vērsieties tuvākajā atkritumu otrreizējās pārstrādes centrā vai pie sava specializētā izplatītāja, lai uzzinātu, kā pareizi utilizēt atkritumvielas.

15. Parastās rezerves daļas

Plēšanas nazis:
6290 007 1000

16. Piederumi

Savācējgrozs **AFK 050**:
6910 700 9600

17. Atbilstības deklarācija

17.1 ES atbilstības deklarācija skarifikatoram STIHL RL 540.0

STIHL Tirol GmbH
Hans Peter Stihl-Straße 5
6336 Langkampfen
Austrija

uzņemoties pilnu atbildību, deklarē, ka

– Konstrukcija: skarifikators

- Ražotāja zīmols: STIHL
- Tips: RL 540.0
- Motora jauda: 2,2 kW
- Sērijas identifikācijas numurs: 6290

atbilst direktīvu 2000/14/EC, 2006/42/EC, 2014/30/EU un 2011/65/EU attiecīgajām prasībām, kā arī ir izstrādāts un izgatavots atbilstoši tālāk minēto standartu redakcijām, kas bija spēkā ražošanas datumā: EN 13684 un EN 14982.

Izmērītais un garantētais trokšņu jaudas līmenis tika noteikts, pamatojoties uz Direktīvas 2000/14/EC V pielikumu.

- Izmērītais trokšņu jaudas līmenis: 92,0 dB(A)
- Garantētais trokšņu jaudas līmenis: 94 dB(A)

Tehniskā dokumentācija tiek glabāta STIHL Tirol GmbH.

Ražošanas gads un ierīces numurs ir norādīti uz skarifikatora.

Langkampfen, 02.11.2020.

STIHL Tirol GmbH

Pilnvarotais



Matthias Fleischer, Pētījumu un attīstības nodaļas vadītājs

Pilnvarotais



Sven Zimmermann, Kvalitātes nodaļas vadītājs

18. Tehniskie parametri

RL 540.0

Sērijas identifikācijas numurs	6290
Motors, modelis	4 taktu iekšdedzes motors Kohler HD675
Tips	
Nominālā jauda pie nominālā apgriezienu skaita	2,2 - 2800 kW - apgr./min.
Cilindra tilpums	149 ccm
Degvielas tvertne	1,4 l
Iedarbināšanas ierīce	Starteris ar troses mehānismu
Skarificēšanas iekārta	14 vertikāli, nekustīgi naži
Skarifikatora nažu piedziņa	pastāvīga
Motora piedziņas apgriezienu skaits	2800 apgr./min.
Darba platums	38 cm

Darba dziļums	6 līmeņi, regulēšanas diapazons: 25 mm
Priekšējo riteņu Ø	180 mm
Aizmugurējo riteņu Ø	180 mm
Garums	131 cm
Platums	54 cm
Augstums	111 cm
Svars	33 kg

Trokšņu emisija:

Saskaņā ar 2000/14/EG / S.I. 2001/1701:

Garantētais trokšņu jaudas līmenis L_{WA}	94 dB(A)
Nobīde K_{WA}	2 dB(A)

Saskaņā ar EN 13684:

Trokšņu spiediena līmenis darba vietā L_{pA}	81 dB(A)
Nobīde K_{pA}	3 dB(A)

Plaukstu un roku vibrācijas:

Norādītā vibrāciju vērtība saskaņā ar EN 12096:

Izmērītā vērtība a_{hw}	4,12 m/s ²
Nobīde K_{hw}	2,06 m/s ²

Mērījumi saskaņā ar EN 20643, EN 13684

18.1 REACH

Ar REACH apzīmē EK Regulu par ķīmikāliju reģistrēšanu, vērtēšanu, licencēšanu un ierobežošanu.

Informāciju par REACH regulas (EK) Nr. 1907/2006 ievērošanu skatiet vietnē www.stihl.com/reach.

19. Darbības traucējummeklēšana

- ✘ Ja nepieciešams, vērsieties pie specializēta izplatītāja; uzņēmums STIHL iesaka izmantot STIHL specializēto izplatītāju.

- 📖 Skatiet iekšdedzes motora lietošanas pamācību!

Traucējums:

Iekšdedzes motors nepielec.

Iespējamais iemesls:

- nav pavilkts motora apstādināšanas rokturis;
- tvertnē nav degvielas; aizsērējis degvielas padeves cauruļvads;
- skarifikācijas vienība nav transportēšanas stāvoklī;
- tvertnē ir nekvalitatīva, netīra vai veca degviela;
- gaisa filtrs ir netīrs;
- aizdedzes atslēgas kontaktspraudnis ir atvienots no aizdedzes sveces; vājš aizdedzes kabeļa un kontaktspraudņa kontakts;
- nokvēpusi vai bojāta aizdedzes svece, nepareizs attālums starp elektrodiem.

Risinājums:

- motora apstādināšanas rokturi (⇒ 10.1) piespiediet pie vadības roktura un turiet;
- papildiniet degvielu, iztīriet degvielas padeves cauruļvadu (⇒ 7.3) (📖), (✘);
- pārvietojiet skarifikācijas vienību transportēšanas stāvoklī (⇒ 7.5);
- lietojiet svaigu zīmola degvielu, bezsvina benzīnu, iztīriet karburatoru (📖), (✘);
- iztīriet gaisa filtru (📖), (✘);

- pievienojiet aizdedzes atslēgas kontaktspraudni, pārbaudiet aizdedzes kabeļa un kontaktspraudņa savienojumu (📖), (✘)
- notīriet vai nomainiet aizdedzes sveci, noregulējiet attālumu starp elektrodiem (📖), (✘).

Traucējums

Apgrūtināta iedarbināšana vai nepietiekama iekšdedzes motora jauda.

Iespējamais iemesls

- Skarifikācijas vienība nav transportēšanas stāvoklī
- Skarifikācijas korpusā radies nosprostojums
- pļaušana ar pārāk lielu darba dziļumu vai pārāk lielā darba ātrumā
- Degvielas tvertnē un karburatorā ir iekļuvis ūdens; karburators ir aizsērējis.
- Degvielas tvertnē ir netīrumi.
- Gaisa filtrs ir netīrs.
- Aizdedzes svece ir apkvēpusi.

Risinājums

- Pārvietojiet skarifikācijas vienību transportēšanas stāvoklī (⇒ 7.5)
- Notīriet skarifikācijas korpusu (iepriekš atvienojiet aizdedzes atslēgas kontaktspraudni!) (⇒ 11.2)
- Iestatiet mazāku darba dziļumu vai samaziniet darba ātrumu (⇒ 7.6)
- Iztukšojiet degvielas tvertni, iztīriet degvielas padeves cauruļvadu un karburatoru (📖), (✘)
- Iztīriet degvielas tvertni (📖), (✘)
- Iztīriet gaisa filtru (📖), (✘)
- Notīriet aizdedzes sveci (📖), (✘)

Traucējums

Iekšdedzes motors stipri sakarst.

Iespējamais iemesls

- Nepietiekams motoreļļas līmenis iekšdedzes motorā
- Netīras dzesējošās ribas.

Risinājums

- Pārbaudiet eļļas līmeni; nepieciešamības gadījumā nomainiet motoreļļu. (⇒ 7.3)
- Notīriet dzesējošās ribas. (⇒ 11.2)

Traucējums

Darbības laikā rodas spēcīga vibrācija

Iespējamais iemesls

- Skarifikācijas vienības bojājums
- Vaļīgs iekšdedzes motora stiprinājums

Risinājums

- Pārbaudiet un, ja nepieciešams, labojiet nažus, nažu vārpstu, starplikas, skrūves un skarifikācijas vienības stāvokli (⇒ 11.3), (✘)
- Pieskrūvējiet iekšdedzes motoru (✘)

Traucējums

Slikts darba rezultāts

Iespējamais iemesls

- Naži uzstādīti pārāk zemu (kaili plankumi, liels daudzums skarificētās zāles)
- Naži uzstādīti pārāk augstu (mauriņš nav nopļauts vai nopļauts tikai nedaudz)
- Nažiem ir nodiluma ierobežojums
- Bojāta, nolietojusies vai pārāk maz izstiepta ķīļsiksna

Risinājums

- Samaziniet darba dziļumu (⇒ 7.6)
- Palieliniet darba dziļumu (⇒ 7.6)
- Nomainiet nazi (⇒ 11.3), (✘)

- Nomainiet ķīļsiksnu (✘)

Traucējums

Naži negriežas

Iespējamais iemesls

- Ķīļsiksna bojājums
- Skarifikācijas vienības bojājums

Risinājums

- Nomainiet ķīļsiksnu (✘)
- Labojiet skarifikācijas vienību (⇒ 11.3), (✘)

Traucējums

Skarifikācijas vienību nevar pacelt vai nolaist

Iespējamais iemesls

- Bojāta vai atvienota trose

Risinājums

- Nomainiet vai salabojiet trosi (✘)

Traucējums

Nevar iestatīt darba dziļumu

Iespējamais iemesls

- Skarifikācijas vienība darba iestatījumā
- Bojāts grozāmais rokturis vai regulēšana

Risinājums

- Pārvietojiet skarifikācijas vienību transportēšanas stāvoklī (⇒ 7.5)
- Labojiet grozāmo rokturi vai regulēšanu (✘)

20. Apkopes grafiks

20.1 Nodošanas apstiprinājums

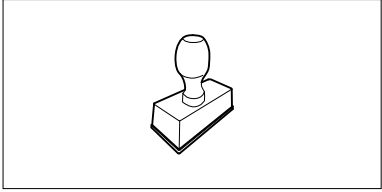
Modelis: _____
Sērijas numurs: <input type="text"/> <input type="text"/> <input type="text"/> <input type="text"/> <input type="text"/> <input type="text"/> <input type="text"/> <input type="text"/>
Datums: <input type="text"/> <input type="text"/> <input type="text"/> <input type="text"/>

Nākamā apkope
Datums: <input type="text"/> <input type="text"/> <input type="text"/> <input type="text"/>

20.2 Apkopes apstiprinājums



Veicot apkopes darbus, nododiet šo lietošanas pamācību STIHL specializētajam izplatītājam. Viņš iepriekš nodrukātajos laukos apstiprina apkopes darbu veikšanu.

 Apkopes veikšanas datums

 Nākamās apkopes datums

Mielos pirkėjos, mieli pirkėjai,

mes džiaugiamės, kad pasirinkote STIHL. Mes kuriame ir gaminame aukščiausios kokybės gaminius, kurie atitinka mūsų klientų poreikius. Taip atsiranda didelio patikimumo gaminiai net ir ekstremaliomis sąlygomis.

STIHL taip pat pasisako už aukštą serviso kokybę. Mūsų specializuoti pardavėjai garantuoja kompetetingas konsultacijas ir mokymus taip pat visapusišką techninę paramą.

Dėkojame, kad pasitikite mumis, ir linkime sėkmingai naudotis įsigytu STIHL gaminiu.

Dr. Nikolas Stihl

Svarbu! PERSKAITYTI PRIEŠ NAUDOJIMĄ IR IŠSAUGOTI.

1. Turinys

Apie šią naudojimo instrukciją	361
Bendroji informacija	361
Paaiškinimai, kaip skaityti naudojimo instrukciją	362
Įrenginio aprašymas	362
Jūsų saugumui	362
Bendroji informacija	362
Degalų pylimas – kaip elgtis, naudojant benzina	364
Apranga ir įranga	364
Įrenginio gabenimas	364
Prieš darbą	365
Darbo metu	365
Techninė priežiūra ir remontas	367
Laikymas ilgesnį laiką nenaudojant	368
Utilizavimas	368
Simbolių aprašymas	368
Komplektas	369
Įrenginio paruošimas eksploatacijai	369
Valdymo rankenos montavimas	369
Starterio trosu užkabinimas ir nukabinimas	370
Kuras ir variklio alyva	370
Valdymo rankenos užlenkimas	370
Vertikalaus pjovimo blokas	370
Darbinio gylio nustatymas	370
Darbo nuorodos	371
Aeravimo nurodymai	371
Operatoriaus darbo sritis	371
Jei vertikalojo pjovimo blokas užstringa	371
Saugos įtaisai	371
Apsauginiai įtaisai	372

Variklio išjungimo rankena	372
Įrenginio naudojimo pradžia	372
Vidaus degimo variklio paleidimas	372
Vidaus degimo variklio sustabdymas	372
Techninė priežiūra	372
Bendroji informacija	372
Įrenginio valymas	372
Aeravimo įtaisai	373
Ratai	373
Vidaus degimo variklis	373
Laikymas ir žiemos pertrauka	373
Gabenimas	374
Gabenimas	374
Dėvėjimosi mažinimas ir priemonės, padedančios išvengti gedimų	374
Aplinkos apsauga	375
Įprastos atsarginės dalys	375
Priedai	375
Atitikties deklaracija	375
EU atitikties deklaracija. Aeratorius STIHL RL 540.0	375
Techniniai duomenys	375
REACH	376
Gedimų paieška	376
Techninės priežiūros planas	377
Perdavimo patvirtinimas	377
Techninės priežiūros patvirtinimas	377

2. Apie šią naudojimo instrukciją

2.1 Bendroji informacija

Ši naudojimo instrukcija yra **originalios gamintojo naudojimo instrukcijos vertimas** pagal EB direktyvą 2006/42/EC.

STIHL nuolat tobulina savo gaminių asortimentą; todėl pasilikame teisę atlikti formos, technikos ir įrangos pakeitimus. Dėl šios priežasties pretenzijos dėl šiame leidinyje pateiktų duomenų ir paveikslėlių nepriimamos.

Šioje naudojimo instrukcijoje aprašomi modeliai, kurie yra ne visose šalyse.

Šios naudojimo instrukcijos autorių teisės saugomos. Pasilikame visas teises, įskaitant kopijavimo, vertimo ir apdoravimo elektroninėmis sistemomis teises.

2.2 Paaiškinimai, kaip skaityti naudojimo instrukciją

Paveikslėliais ir tekstais apibūdinami tam tikri veiksmai.

Visi vaizdiniai simboliai, pritvirtinti prie įrenginio, aiškinami šioje naudojimo instrukcijoje.

Žiūrėjimo kryptis:

Žiūrėjimo kryptis naudojimo instrukcijoje žymima simboliais „**Į kairę**“ ir „**Į dešinę**“: naudotojas stovi už įrenginio ir žiūri į priekį važiavimo kryptimi.

Skyrių nuorodos:

Į atitinkamus skyrius ir poskyrius su kitais paaiškinimais pateikiama nuoroda su rodykle. Šiame pavyzdyje pavaizduota nuoroda į skyrių: (⇒ 4.)

Teksto pastraipų žymėjimas:

aprašyti nurodymai gali būti pažymėti, kaip nurodyta tolesniuose pavyzdžiuose.

Naudojimo veiksmai, kai reikalinga naudotojo pagalba:

- atsuktuvu atsukite varžtą (1), suaktyvinkite svirtį (2)...

Bendrieji išvardijimai:

- gaminio naudojimas sporto renginiuose arba varžybose.

Tekstai, kuriuose pateikta papildoma svarbi informacija:

teksto pastraipos, turinčios papildomą reikšmę, kad būtų lengviau pastebimos, naudojimo instrukcijoje pažymėtos toliau nurodytais simboliais.



Pavojus!

Nelaimingų atsitikimų ir sunkaus asmenų sužalojimo pavojus. Būtina atitinkamai elgtis arba nesiimti atitinkamų darbų.



Įspėjimas!

Pavojus susižeisti asmenims. Atitinkamai elgiantis išvengiama galimų arba numanomų sužalojimų.



Atsargiai!

Atitinkamai elgiantis galima išvengti lengvų sužalojimų ir materialinės žalos.



Nuoroda

Informacija, skirta tam, kad galėtumėte geriau naudotis įrenginiu ir išvengtumėte galimų klaidų jį valdydami.

Tekstai su nuoroda į paveikslėlį:

paveikslėlius, aiškinančius, kaip naudotis įrenginiu, rasite naudojimo instrukcijos pradžioje.

Šis fotoaparato simbolis žymi su aprašomu tekstu susijusį paveikslėlį, esantį atitinkamame naudojimo instrukcijos puslapyje.



3. Įrenginio aprašymas



- 1 Valdymo rankenos viršutinė dalis su reguliuojamosiomis dalimis
- 2 Laido spaustukas
- 3 Starterio trosas
- 4 Pasukama rankena
- 5 Galios duomenų lentelė su variklio numeriu
- 6 Korpusas
- 7 Rankena pernešti
- 8 vidaus degimo variklis
- 9 Žolės išmetimo įrenginio dangtis
- 10 Variklio išjungimo rankena
- 11 Pasukama rankena darbiniam gyliui nustatyti
- 12 Vertikalaus pjovimo bloko svirtis

4. Jūsų saugumui

4.1 Bendroji informacija



Dirbant su įrenginiu, būtina laikytis šių nelaimingų atsitikimų prevencijos taisyklių.



Prieš pradėdami naudotis įrenginiu pirmą kartą, atidžiai perskaitykite naudojimo instrukciją. Padėkite naudojimo

instrukciją į saugią vietą, kad galėtumėte ją pasinaudoti ateityje.

Laikykitės valdymo ir techninės priežiūros nuorodų, kurias rasite atskiroje vidaus degimo variklio naudojimo instrukcijoje.

Šios atsargumo priemonės yra būtinos jūsų saugai užtikrinti, tačiau išvardytos ne visos. Visada naudokite įrenginį protingai ir atsakingai bei atminkite, kad įrenginio valdytojas arba naudotojas atsako už žalą, padarytą kitiems asmenims arba jų nuosavybei.

Susipažinkite su įrenginio valdymo elementais ir naudojimo taisyklėmis.

Įrenginį leidžiama naudoti tik asmenims, kurie perskaitė naudojimo instrukciją ir susipažino, kaip naudoti įrenginį. Prieš pirmą kartą naudodamas įrenginį, naudotojas turėtų pasistengti išklausti kvalifikuoto asmens praktinį instruktažą. Naudotojas turi paprašyti pardavėjo arba kito specialisto paaiškinti, kaip saugiai naudoti įrenginį.

Per šį instruktažą naudotoją privalu informuoti, kad dirbant su įrenginiu reikia būti itin atsargiam ir susikaupti.

Net jei įrenginį naudosite tinkamai, visada galima liekamoji rizika.



Pavojus gyvybei dėl uždusimo!

Pavojus uždusti vaikams, žaidžiantiems su pakuoti skirtomis medžiagomis. Pakavimui skirtas medžiagas būtina saugokite nuo vaikų.

Šį įrenginį, įskaitant visus priedus, galima duoti ar paskolinti tik tiems asmenims, kuriems buvo paaiškinta, kaip naudoti šį modelį, arba tiems, kurie yra gerai susipažinę su šio modelio konstrukcija ir naudojimu. Ši naudojimo instrukcija yra įrenginio dalis, ją visada reikia perduoti su įrenginiu.

Įrenginį naudokite tik gerai pailsėję, būdami geros fizinės formos ir nuotaikos. Jei turite sveikatos sutrikimų, privalote paklausti savo gydytojo, ar galite dirbti su

įrenginiu. Išgėrus alkoholio, vaistų, kurie daro įtaką reakcijai, arba vartojus narkotikų, naudoti įrenginį draudžiama.

Užtikrinkite, naudotojo fiziniai, jutiminiai ir psichiniai gebėjimai pakankami, kad galėtų valdyti įrenginį ir dirbti su juo. Jei naudotojo fiziniai, jutiminiai arba psichiniai gebėjimai riboti, naudotojas ja dirbti gali tik prižiūrimas ar instruktuojamas už jį atsakingo asmens.

Užtikrinkite, kad naudotojas pilnametis arba turi nacionalinius teisės aktus atitinkantį prižiūrint suteiktą profesinį pasirengimą.

Naudojimas pagal paskirtį:

Įrenginys yra skirtas tik aeravimui. Naudojimas kitais tikslais draudžiamas ir gali būti pavojingas arba padaryti žalos įrenginiui.

Įrenginys skirtas naudoti nekomerciniams (privatiems) tikslams.

Dėmesio – nelaimingų atsitikimų pavojus!

Kad naudotojas nesusižalotų, įrenginį draudžiama naudoti šiems darbams (išvardyta ne viskas):

- krūmams ir gyvatvorėms karchyti;
- vijokliniams augalams karchyti;
- vejai, auginamai ant stogo ar balkone, prižiūrėti;
- nupjautoms medžių ir gyvatvorių šakelėms smulkinti;
- takams valyti (nusiurbti, nupūsti);
- žemės paviršiaus nelygumams, pvz. , kurmiarausiams, išlyginti;
- aeravimo atliekoms transportuoti ne žolės surinkimo dėžėje (priedas, komplekte nėra).

Saugumo sumetimais draudžiama bet kaip keisti įrenginį, išskyrus kvalifikuoto asmens atliekamus priedų tvirtinimo darbus, kuriuos leidžia daryti STIHL. Be to, dėl atliktų įrenginio pakeitimo darbų netenkama teisės reikšti pretenzijas į garantiją. Informacijos apie leidžiamus priedus Jums suteiks STIHL prekybos atstovas.

Ypač griežtai draudžiami įrenginio pakeitimai, kurie pakeičia galią arba vidaus degimo arba elektros variklio sūkių skaičių.

Draudžiama įrenginiu vežti daiktus, gyvūnus arba žmones, ypač vaikus.

Naudojant viešosiose vietose, parkuose, sporto aikštynuose, gatvėse, žemės bei miškų ūkyje, būtina elgtis itin atsargiai.



Dėmesio! Pavojinga sveikatai dėl vibracijos!

Per didelė apkrova dėl vibracijos gali pažeisti kraujo apytaką arba nervų sistemą, ypač žmonėms, kenčiantiems nuo kraujo apytakos ligų. Kreipkitės į gydytoją, jei pasireikštų vibracinės apkrovos sukelti simptomai. Šių simptomų, dažniausiai juntamų pirštuose, rankose arba rankų sąnariuose, pavyzdžiai (išvardyta ne viskas):

- jautrumo sumažėjimas,
- skausmai,
- raumenų silpnumas,
- odos spalvos pasikeitimas,
- nemalonus jausmas tarsi po odą bėgiotų skruzdėlės (formikacija).

Eksploatuodami valdymo rankeną tvirtai laikykite abiem rankomis, bet pernelyg stipriai nespausdami, tam numatytose vietose.

Darbus planuokite taip, kad išvengtumėte didesnės apkrovos eksploatuodami ilgesnį laiką.

Paleiskite įrenginį iš rankų tik tuomet, kai jį stovi ant lygaus paviršiaus ir negali nuriudėti.

4.2 Degalų pylimas – kaip elgtis, naudojant benzina



Pavojus gyvybei!

Benzinas yra nuodingas ir labai degus.

Benziną laikykite tik tam skirtuose ir patikrintuose rezervuaruose (kanistruose). Degalų bako dangtelį visada tvarkingai užsukite ir užveržkite. Pažeistus dangtelius saugumo sumetimais pakeiskite.

Niekada nenaudokite gėrimams skirtų indų arba panašios taros eksploatacinėms medžiagoms, pvz., degalams, utilizuoti ar laikyti. Asmenys, ypač vaikai, gali sumanyti iš jų atsigerti.



Benziną laikykite toliau nuo kibirkščių, atviros liepsnos, ilgalaikės liepsnos, šilumos ir kitų uždegimo šaltinių.

Nerūkykite!

Degalus pilkite tik lauke ir tuo metu nerūkykite.

Prieš pildami degalus, išjunkite vidaus degimo variklį ir palaukite, kol jis atvės.

Prieš paleisdami vidaus degimo variklį, įsipilkite benzino. Veikiant vidaus degimo varikliui arba kol įrenginys dar karštas, nebandykite atsukti degalų bako dangtelio ar pilti benzino.

Neperpildykite kuro bako!

Kad liktų vietos kurui plėstis, niekada kuro bako nepildykite aukščiau apatinio pripylimo kaklelio krašto.

Be to, atkreipkite dėmesį į vidaus degimo variklio naudojimo instrukcijoje pateiktą informaciją.



Jei benzinas išbėgo per kraštus, pirmiausia nuvalykite suteptą vietą. Tik tuomet galite užvesti vidaus degimo variklį. Nemėginkite užveskite variklio, kol neišgaravo benzino garai (nusauskite).

Išsiliejusius degalus visada nuvalykite.

Pasikeiskite drabužius, jei ant jų užtiško benzino.

Įrenginio, kuriame yra benzino, jokių būdų nelaikykite pastato viduje. Susidarantys benzino garai gali pasiekti atvirą ugnį arba kibirkštis ir užsidegti.

Jei reikia ištuštinti degalų baką, darykite tai atviraime lauke.

4.3 Apranga ir įranga



Dirbdami visada avėkite tvirtus batus su profiliuotais puspadžiais. Niekada nedirbkite basomis arba, pavyzdžiui, apsiavę lengva avalyne.



Visada dirbkite užsidėję apsauginius akinius ir klausos organų apsaugą. Jų nenusiimkite visą darbo laiką.



Atlikdami techninės priežiūros, valymo darbus ir gabendami įrenginį, visada dar užsimaukite

tvirtas pirštines, susiriškite ilgus plaukus ir juos apsaugokite (skarele, kepure ir t. t.).

Įrenginį leidžiama paleisti tik mėvint ilgas kelnes ir dėvint prigludusius drabužius.

Niekada nevilokėkite laisvų drabužių (taip pat nusiimkite papuošalus, nusiriškite kaklaraištį ir šaliką), kurie gali užsikabinti už judančių dalių (valdymo svirties).

4.4 Įrenginio gabenimas

Dirbkite tik su apsauginėmis pirštinėmis, (⇒ 4.3) kad jūsų nesužeistų aštriabriaunės ir karštos įrenginio dalys.

Negabenkite įrenginio veikiant vidaus degimo varikliui.

Prieš gabendami:

- sustabdykite vidaus degimo variklį;
- vertikalaus pjovimo bloką nustatykite į transportavimo padėtį;
- palaukite, kol peiliai nustos sukstis ir
- ištraukite uždegimo žvakės antgalį.

Įrenginį gabenkite tik atvėsus vidaus degimo varikliui ir be degalų.

Atkreipkite dėmesį į įrenginio svorį ir, jei reikia, naudokite tinkamą pagalbinę krovimo įrangą (krovimo rampas, keliamuosius įtaisus).

Įrenginį ir kartu gabenamas įrenginio dalis (pvz., kaip papildomą įrangą įsigijamą žolės surinkimo dėžę) ant krovinio gabenimo platformos pritvirtinkite tinkamų matmenų tvirtinimo priemonėmis (diržais, lynais ir t. t.).

Keldami ir nešdami stenkitės nesiliesti prie peilių.

Atkreipkite dėmesį į skyriuje „Gabenimas“ pateiktus duomenis. Ten aprašyta, kaip įrenginį kelti arba tvirtinti. (⇒ 12.1)

Gabendami įrenginį, laikykitės nacionalinių įstatymų, ypač susijusių su krovinio sauga ir daiktų gabenimu ant krovimo platformų.

4.5 Prieš darbą

Užtikrinkite, kad su įrenginiu dirbtų tik asmenys, susipažinę su naudojimo instrukcija.

Prieš naudojant įrenginį pirmą kartą, reikia nuimti visas pakavimo medžiagas ir transportavimo apsaugas.

Prieš pradėdami eksploatuoti įrenginį patikrinkite, ar sandari degalų tiekimo sistema, ypač matomos dalys, pvz., bakas, užsukamas bako dangtelis, jungiamosios žarnos. Pastebėję nesandarių vietų ar pažeidimų nebandykite užvesti vidaus degimo variklio – **gali kilti gaisras!**

Prieš pradėdami naudoti įrenginį, nuvežkite jį suremontuoti prekybos atstovui.

Laikykitės vietos taisyklių dėl sodo įrenginių su vidaus degimo varikliais naudojimo trukmės.

Įrenginio negalima naudoti ant plytelėmis išklotų arba skalda barstytų paviršių, ant kurių esančiais išsuktais objektais būtų galima susižaloti.

Krupščiai patikrinkite teritoriją, kurioje bus naudojamas įrenginys, pašalinkite iš jos visus akmenis, lazdas, vielas, kaulus ir kitus kietus daiktus, kuriuos įrenginys gali išsviesti. Aukštoje žolėje esančios kliūtys (pvz., kelmiai, šaknys) lengvai gali likti nepastebėtos.

Todėl prieš pradėdami dirbti įrenginiu, pažymėkite visus vejoje slypinčius pašalinius objektus (kliūtis), kurių negalite pašalinti.

Prieš naudodami įrenginį pakeiskite visas sugedusias, susidėvėjusias ir pažeistas dalis. Ant įrenginio esančias neįskaitomas arba pažeistas nuorodas apie pavojus ir įspėjamąsias nuorodas pakeiskite. Atsarginių lipdukų ir visų kitų atsarginių dalių įsigysite iš STIHL prekybos atstovo.



Pavojus susižeisti!

Susidėvėjusios ar pažeistos dalys (pvz., buki peiliai) gali turėti įtakos įrenginio saugumui ir sužeisti naudotoją.

Įrenginį galima naudoti tik **saugios eksploatuoti būklės**. Todėl, prieš pradėdami naudoti, kaskart patikrinkite:

- ar įrenginys tinkamai sumontuotas;
- ar vertikalaus pjovimo blokas (peilių velenas, peiliai, distancinės įvorės ir srieginė jungtis) yra nepriekaištingos būklės – ypač atkreipkite dėmesį į tai, ar jis gerai pritvirtintas, nepažeistas (nėra įrantų ar įtrūkimų) ir nesusidėvėjęs;
- ar apsauginiai įtaisai (pvz., žolės išmetimo įrenginio dangtis su guminėmis juostelėmis, korpusas, valdymo rankena, variklio išjungimo rankena) yra nepriekaištingos būklės ir tinkamai veikia;
- ar žolės surinkimo dėžė (priedas, komplekte nėra) nepažeista ir iki galo sumontuota – pažeistą surinkimo dėžę naudoti draudžiama.

Prireikus atlikite visus būtinus darbus arba kreipkitės į prekybos atstovą. STIHL rekomenduoja kreiptis į STIHL prekybos atstovą.

4.6 Darbo metu



Pašaliniams asmenims neleiskite būti pavojaus zonoje! Niekada nedirbkite, kai pavojaus zonoje yra gyvūnų arba asmenų, ypač vaikų.

Draudžiama išmontuoti arba išjungti įtaisytus įrenginio perjungimo ir saugos įtaisus. Ypač niekada prie rankenos nefiksuokite variklio išjungimo rankenos (pvz., pririšdami).

Valdymo rankena visada turi būti tinkamai sumontuota ir nemodifikuota. Niekada nepradėkite naudoti įrenginio, kai valdymo rankena yra atlenkta.

Ant valdymo rankenos niekada nedėkite daiktų (pvz., darbinių drabužių).

Nedirbkite su įrenginiu per lietu, audrą, o ypač – žaibuojant.

Dirbkite tik dieną arba esant geram dirbtiniam apšvietimui.

Kai pagrindas drėgnas, dėl mažesnio stabilumo kyla didesnis nelaimingų atsitikimų pavojus.

Dirbkite itin atsargiai, kad nepaslystumėte. Jei įmanoma, stenkitės nenaudoti įrenginio ant drėgno pagrindo.

Nepalikite įrenginio lyjant lietu.

Išmetamosios dujos



Pavojus gyvybei dėl apsinuodijimo!

Jei pajutote pykinimą, pradėjo skaudėti galvą, sutriko regėjimas (pvz., mažėja regos laukas), klausa, svaigsta galva, nebegalite susikaupti, iš karto liaukitės dirbę. Šiuos simptomus gali sukelti ir per didelė išmetamųjų dujų koncentracija.



Tik pradėjus veikti vidaus degimo varikliui, įrenginys išmeta nuodingas dujas. Šiose dujose yra nuodingo anglies monoksido – bespalvių ir bekvapių dujų, taip pat kitų kenksmingų medžiagų. Jokiu būdu nepaleiskite vidaus degimo variklio uždarose ar blogai vėdinamose patalpose.

Paleidimas

Įrenginį paleiskite atsargiai, vadovaudamiesi skyriuje „Įrenginio naudojimo pradžia“ (⇒ 10.1) pateiktais nurodymais. Paleidžiant vadovaujantis šiomis instrukcijomis sumažėja pavojus susižeisti.

Pavojus susižeisti!

Jei starterio trosas greitai įtraukiamas atgal, plaštaka ir ranka yra greičiau traukiamos prie vidaus degimo variklio, negu kai starterio trosas yra atleistas. Dėl tokios atatrakos galimi kaulų lūžiai, sumušimai ir patempimai.

Visuomet pasirūpinkite, kad paleidžiant nuo jūsų kojų iki peilių būtų pakankamas atstumas.

Paleidžiamo įrenginio negalima versti.

Neįjunkite vidaus degimo variklio, jei žolės išmetimo kanalas neuždengtas žolės išmetimo įrenginio dangčiu arba žolės surinkimo dėže (priedas, komplekte nėra).

Darbas nuokalnėse

Nuokalnėse visada dirbkite skersine kryptimi – niekada nedirbkite išilgine kryptimi.

Jei naudotojas dirba išilgine kryptimi ir nesuvaldo įrenginio, aeruojantis įrenginys naudoją taip pat gali pervaziuoti.

Būkite ypač atsargūs, keisdami judėjimo kryptį ant šlaito.

Visada atkreipkite dėmesį į tai, kad įrenginys ant šlaito būtų labai stabilus, ypač stačiuose šlaituose, kad įrenginys netaptų nevaldomas.

Saugumo sumetimais įrenginio negalima naudoti nuokalnėse, statesnėse nei 25° (46,6 %). **Pavojus susižeisti!** 25° šlaitas atitinka 46,6 cm pakilimą vertikalia kryptimi 100 cm ilgio horizontalioje atkarpoje.

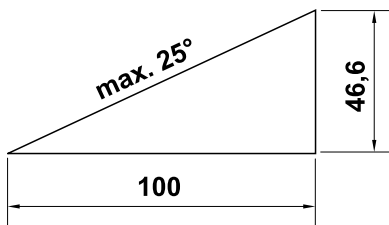

Kad vidaus degimo variklis būtų tinkamai tepamas, naudojant įrenginį nuokalnėse, būtina papildomai atkreipti dėmesį į duomenis, pateiktus pridėtoje vidaus degimo variklio naudojimo instrukcijoje.

Darbas



Dėmesio – pavojus susižeisti!

Niekada neikiškite rankų ar kojų prie besisukančių įrenginio dalių arba po jomis. Niekada

nelieskite besisukančių peilių. Visada laikykitės atokiau nuo žolės išmetimo angos. Visada laikykitės valdymo rankena nustatyto saugaus atstumo.

Nemėginkite apžiūrinėti vertikalaus pjovimo bloko veikiant įrenginiui. Niekada neatidarykite žolės išmetimo įrenginio dangčio ir (arba) nenuimkite žolės surinkimo dėžės (priedas, komplekte nėra) tol, kol peiliai sukasi. Besisukantys peiliai gali sužaloti.

Neužsigulkite ant įrenginio; visada stenkitės išlaikyti pusiausvyrą ir tvirtai stovėti.

Stumkite arba traukite įrenginį tik ėjimo greičiu – dirbdami su įrenginiu niekada nebėkite. Jei jis važiuos greičiau, galite susižeisti užkliuvę, paslydę ir pan.

Atkreipkite dėmesį į tai, kad aeruojant gilesnėje vietoje arba važiuojant per pagrindo iškilimus, peiliai stipriau įsikabina į pagrindą. Jei peiliai nustatyti per giliai, aeratorius gali netikėtai pagreitinėti, todėl galima prarasti įrenginio kontrolę.

Prieš pasukdami įrenginį, vertikalaus pjovimo bloką visada nustatykite į transportavimo padėtį.

Būkite itin atsargūs apsuksdami įrenginį ar traukdami jį į save.

Galite suklypti!

Vejoje esančius objektus (vejos purkštuvus, stulpelius, vandens vožtuvus, pamatus, elektros linijas ir t. t.) būtina apvažiuoti. Niekada nevažiuokite per tokius objektus.

Naudokite įrenginį itin atsargiai, kai dirbate šalia įkalnių, šlaitų, griovių ir tvenkinių. Ypač išlaikykite pakankamą atstumą iki tokių pavojingų vietų.



STOP

Atkreipkite dėmesį į tai, kad besisukantys peiliai visiškai sustoja tik po kelių sekundžių.

Išjunkite vidaus degimo variklį ir nustatykite vertikalaus pjovimo bloką į transportavimo padėtį:

- prieš stumdami įrenginį iki ploto, kurį reikia nupjauti, arba prieš vėl stumdami nuo jo;
- prieš stumdami aeratorių į plotą, kuriame neauga žolė;

- prieš paversdami įrenginį ant šono, prireikus jį gabenti;
- prieš nustatydami darbinį gylį,
- prieš atidarydami žolės išmetimo įrenginio dangtį arba nuimdami žolės surinkimo dėžę (priedas, komplekte nėra).
- prieš pasitraukdami nuo aeratoriaus arba palikdami įrenginį be priežiūros;
- prieš papildomai įpildami kuro. Kuro pilkite tik vidaus degimo varikliui atvėsus. **Gaisro pavojus!**



Išjunkite vidaus degimo variklį, nustatykite vertikalaus pjovimo bloką į transportavimo padėtį ir numaukite uždegimo žvakės antgalį;

- prieš užlenkdami valdymo rankeną;
- prieš pakeldami arba pernešdami įrenginį.



Išjunkite vidaus degimo variklį, ištraukite uždegimo žvakės antgalį ir įsitikinkite, kad peiliai visiškai sustoję:

- prieš tikrindami, valydami įrenginį ar jį reguliuodami;
- prieš išlaisvindami užstrigusį vertikalaus pjovimo bloką arba prieš valydami užsikimšusį žolės išmetimo kanalą;
- jei įrenginys atsitrenkė į pašalinį objektą. Patikrinkite, ar įrenginys nepažeistas, ir, prieš iš naujo įjungdami įrenginį ir pradėdami dirbti, atlikite reikalingus remonto darbus;
- jei įrenginys neįprastai vibruoja. Šiuo atveju būtina nedelsiant atlikti patikrą.



Pavojus susižeisti dėl pažeistų dalių!

Smarkus vibravimas dažniausiai yra gedimo požymis. Ypač draudžiama naudoti įrenginį, jei pažeistas arba deformuotas jo vertikalaus pjovimo blokas (peilių velenas, peiliai, distancinės įvorės ir srieginė jungtis).

Atsiradus neįprastai vibracijai arba įrenginiu atsitrenkus į pašalinį objektą, prieš iš naujo įjungdami įrenginį ir pradėdami dirbti, patikrinkite, ar jis, pirmiausia – vertikalaus pjovimo blokas (peilių velenas, peiliai, distancinės įvorės ir srieginė jungtis), korpusas ir žolės išmetimo įrenginio dangtis, nepažeisti, ar neatsilaisvino jų dalys, ir atlikite būtinus remonto darbus. Jei jums trūksta reikiamų žinių, būtinus remonto darbus paveskite atlikti specialistui – STIHL rekomenduoja kreiptis į STIHL prekybos atstovą.

4.7 Techninė priežiūra ir remontas

Prieš atlikdami valymo, reguliavimo, remonto ir techninės priežiūros darbus:

- įrenginį pastatykite ant tvirtos, lygios žemės;
- išjunkite vidaus degimo variklį ir palaukite, kol jis atvės;
- ištraukite uždegimo žvakės antgalį.



Dėmesio – pavojus susižeisti!

Uždegimo žvakės antgalį laikykite atokiau nuo uždegimo žvakės – atsitiktinė kibirkštis gali sukelti gaisrą ar elektros šoką. Dėl atsitiktinio uždegimo žvakės ir jos antgalio kontakto vidaus degimo variklis gali netikėtai užsivesti.



Pavojus susižeisti!

Traukiant už starterio trosą, peilis pradeda sukstis. Traukdami už starterio trosą, visada būkite pakankamu atstumu nuo peilių, ypač saugokite rankas ir kojas.

Prieš pradėdami darbus vidaus degimo variklio srityje, įrenginiui, ypač išmetamajam vamzdžiui ir triukšmo slopintuvams, leiskite atvėsti. Temperatūra gali pakilti iki 80 °C ir daugiau. **Nudėgimo pavojus!**

Tiesioginis sąlytis su variklio alyva gali būti pavojingas, be to, variklio alyvos neišliekite.

STIHL rekomenduoja variklio alyvos pildymą arba keitimą patikėti STIHL prekybos atstovui.

Valymas

Baigę dirbti, visą įrenginį kruopščiai išvalykite. (⇒ 11.2)

Medine lazdele nuvalykite prilipusius likučius. Apatinę įrenginio dalį valykite šepečiu ir vandeniu.

Niekada nenaudokite aukšto slėgio įrenginio ir neplaukite įrenginio po tekančiu vandeniu (pvz., su sodo žarna). Nenaudokite agresyviųjų valiklių. Jie gali pažeisti plastiką ir metalą. Tai gali pakenkti STIHL įrenginio saugai.

Norint išvengti gaisro pavojaus, aušinimo oro angų, aušinimo briaunų ir išmetamojo vamzdžio zonoje negali būti, pvz., žolės, šiaudų, samanų, lapų arba ištekėjusio tepalo.

Techninės priežiūros darbai:

Leidžiama atlikti tik šioje naudojimo instrukcijoje aprašytus techninės priežiūros darbus. Visus kitus darbus būtina pavesti prekybos atstovui.

Jei jums trūksta reikalingų žinių ir pagalbinių priemonių, **visada** galite kreiptis į prekybos atstovą.

STIHL rekomenduoja, kad techninės priežiūros ir remonto darbus atliktų tik STIHL prekybos atstovas.

STIHL prekybos atstovai reguliariai mokomi, jiems suteikiama reikalinga techninė informacija.

Naudokite tik tuos įrankius, padargus, priedus ir techniškai lygiavertes dalis, kurias STIHL leido naudoti šiam įrenginiui, kitaip gali kilti nelaimingų atsitikimų pavojus ir gali būti sužaloti asmenys arba pažeistas įrenginys. Kilus klausimų, kreipkitės į prekybos atstovą.

STIHL originalių įrankių, priedų ir atsarginių dalių savybės optimaliai pritaikytos įrenginiui bei naudotojo poreikiams. Originalias STIHL atsargines dalis atpažinsite iš STIHL atsarginės dalies numerio, užrašo STIHL ir, jei reikia, iš STIHL atsarginės dalies ženklo. Ant mažesnių dalių gali būti tik ženklas.

Įspėjamieji ir nurodomieji lipdukai visada turi būti švarūs ir įskaitomi. Pažeistus arba atsiklijavusius lipdukus pakeiskite naujais originaliais lipdukais, jų galite įsigyti iš STIHL prekybos atstovo. Jeigu kurią nors konstrukcinę dalį keisite nauja, nepamirškite prie jos priklijuoti tokį patį lipduką.

Darbus su vertikalaus pjovimo bloku atlikite tik mūvėdami storas darbines pirštines ir būkite itin atsargūs.

Saugumo sumetimais reguliariai tikrinkite, ar nepažeistos kuro tiekimo konstrukcinės dalys (kuro vamzdynas, kuro čiapas, kuro bakas, bako dangtelis, jungtys ir t. t.) ir ar nėra nesandarių vietų. Jei reikia, dalis paveskite pakeisti specialistui (STIHL rekomenduoja STIHL prekybos atstovą).

Kad įrenginį visada būtų galima saugiai naudoti, pasirūpinkite, kad visos veržlės, kaiščiai ir varžtai būtų gerai priveržti.

Reguliariai tikrinkite visą įrenginį ir žolės surinkimo dėžę (priedas, komplekte nėra), ypač prieš sandėliuodami (pvz., prieš žiemos pertrauką), ar jie nesusidėvėję ir nėra pažeisti. Saugumo sumetimais susidėvėjusias arba pažeistas dalis nedelsdami pakeiskite, kad įrenginį visada galima būtų saugiai naudoti.

Pakeiskite pažeistą triukšmo slopintuvą ir apsaugines skardas. Aeratoriaus negalima naudoti, jei pažeistas triukšmo slopintuvas.

Niekada nekeiskite pagrindinių vidaus degimo variklio nustatymų ir neviršykite jo sukiant skaičiaus.

Jei, atliekant techninės priežiūros darbus, konstrukcinės dalys arba apsauginiai įtaisai buvo nuimti, juos reikia vėl sumontuoti atgal.

4.8 Laikymas ilgesnį laiką nenaudojant

Išjunkite vidaus degimo variklį ir nustatykite vertikalaus pjovimo bloką į transportavimo padėtį:

- prieš pasitraukdami nuo aeratoriaus arba palikdami įrenginį be priežiūros.

Atvėsusį įrenginį laikykite sausoje ir uždaroje patalpoje.

Įsitinkinkite, ar įrenginys apsaugotas nuo nesankcionuoto naudojimo (pvz., nuo vaikų).

Prieš padėdami įrenginį (pvz., žiemai), jį kruopščiai išvalykite.

Laikykite įrenginį nepriekaištingos būklės.

Laikykite įrenginį ant lygaus pagrindo, kad jis negalėtų nuriedėti.

4.9 Utilizavimas

Užtikrinkite, kad susidėvėjęs įrenginys ir eksploatacinės medžiagos (variklio alyva ir kuras) būtų pateikti tinkamai utilizuoti. Prieš utilizuodami padarykite taip, kad įrenginys nebebūtų tinkamas naudoti. Norėdami išvengti nelaimingų atsitikimų, prieš utilizuodami padarykite taip, kad vidaus degimo variklis būtų nebetinkamas naudoti. Tuo tikslu pašalinkite aukštosios įtampos laidą, ištuštinkite baką ir išleiskite variklio alyvą.

Pavojus susižeisti vertikalaus pjovimo bloku!

Net ir susidėvėjusio įrenginio niekada nepalikite be priežiūros. Užtikrinkite, kad įrenginys ir peiliai būtų laikomi vaikams nepasiekiamoje vietoje.

5. Simbolių aprašymas



Dėmesio!

Prieš pradėdami naudoti perskaitykite ir laikykitės naudojimo instrukcijos bei saugos nurodymų.



Pavojus susižeisti!

Neleiskite pašaliniais asmenims būti pavojaus zonoje.

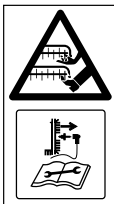

Pavojus susižeisti!

Saugokitės aštraus darbo įrankio. – Nesusipjaustykite rankų ir kojų pirštų. – Išjungus vidaus degimo variklį, peiliai dar sukasi. – Prieš pradėdami techninės priežiūros darbus, ištraukite uždegimo žvakės kištuką.



Naudokite klausos organų apsaugą.

Užsidėkite apsauginius akinius.



Paleiskite vidaus degimo variklį.

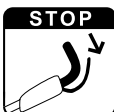

Sustabdykite vidaus degimo variklį.

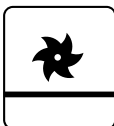

Vertikalojo pjovimo blokas transportavimo padėtyje



Vertikalojo pjovimo blokas darbo padėtyje

6. Komplektas



Poz.	Pavadinimas	Vnt.
A	Pagrindinis įrenginys	1
B	Varžtas pusapvale galvute su laido tvirtinimo detale	2
C	Pasukama rankena	2
D	Laido spaustukas	2
–	Naudojimo instrukcija	1
–	Vidaus degimo variklio naudojimo instrukcija	1

7. Įrenginio paruošimas eksploatacijai



Pavojus susižeisti!

Atkreipkite dėmesį į skyriuje „Jūsų saugumui“ pateiktas saugos nuorodas. (⇒ 4.)

Aeratorių keldami iš pakuotės, atkreipkite dėmesį į skyriuje „Įrenginio gabenimas“ pateiktą informaciją. Būtinai mūvėkite pirštines ir venkite sąlyčio su peiliais. (⇒ 4.4)

- Atliekant visus aprašytus darbus, įrenginys turi stovėti ant lygaus ir tvirto pagrindo.

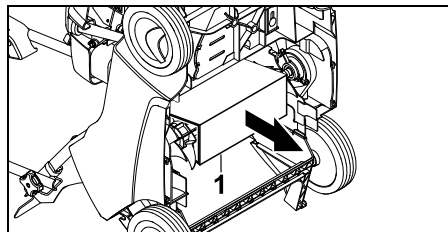

- Pašalinkite įkištą kartoną (1) iš įrenginio apatinės pusės.

7.1 Valdymo rankenos montavimas



Valdymo rankenos viršutinės dalies montavimas

- Valdymo rankenos viršutinę dalį (1) uždėkite ant abiejų valdymo rankenos apatinių dalių.
- Varžtus pusapvalėmis galvutėmis kartu su laido tvirtinimo detale (B) iš vidaus į išorę perkiškite per kiaurymes ir prisukite pasukamomis rankenomis (C).
- Variklio išjungimo lyną (2) įstatykite į dešiniąją laido tvirtinimo detalę (3), o vertikalaus pjovimo bloko lyną (4) – į kairiąją laido tvirtinimo detalę (5), kaip pavaizduota.

Laido spaustukų montavimas:

- Pirmąjį laido spaustuką (D) sumontuokite ant valdymo rankenos viršutinės dalies. Atstumas tarp laido spaustuko ir jungiklio: **25 - 27 cm**
- Antrąjį laido spaustuką (D) sumontuokite ant valdymo rankenos apatinės dalies.
- Variklio išjungimo lyną (2) įstatykite į abu laido spaustukus, kaip pavaizduota. Uždarykite ir užfiksuokite kilpelę (6).

7.2 Starterio trosu užkabimas ir nukabinimas



- Prieš užkabindami ir nukabindami starterio trosą, patraukę nuimkite vidaus degimo variklio uždegimo žvakės antgalį – paskui, jei reikia, vėl jį užmaukite.

Užkabimas

- Variklio išjungimo rankeną (1) paspauskite valdymo rankenos link ir laikykite.
- Lėtai ištraukite ir laikykite starterio trosą (2). Paleiskite variklio išjungimo rankeną.
- Starterio trosą (2) užkabinkite už lyno kreipiamosios (3).

Nukabinimas

- Starterio trosą (2) nukabinkite nuo lynų sistemos laikiklio (3) ir lėtai atleiskite.

7.3 Kuras ir variklio alyva



Stenkitės nepažeisti įrenginio!

Prieš pirmą kartą paleisdami variklį, įpilkite variklio alyvos. Norėdami pripilti variklio alyvos arba kuro, naudokite tinkamą pagalbinį pripylimo įtaisą (pvz., piltuvą).

Variklio alyva

Informaciją, kokią variklio alyvą ir kiek jos naudoti, rasite vidaus degimo variklio naudojimo instrukcijoje. Reguliariai tikrinkite alyvos pripildymo lygį (žr. vidaus degimo variklio naudojimo instrukciją). Nepripilkite alyvos nei per daug, nei per mažai.



Prieš pradėdami eksploatuoti vidaus degimo variklį, gerai užsukite alyvos bako dangtelį.

Kuras

Rekomenduojame: naudoti šviežią, kokybišką kurą; bešvinį benziną.

Nurodymus dėl kuro kokybės (oktaninio skaičiaus) rasite vidaus degimo variklio naudojimo instrukcijoje.



7.4 Valdymo rankenos užlenkimas



Suspaudimo pavojus!

Atlaisvinus pasukamas rankenas (1), gali užsilenkti valdymo rankenos viršutinė dalis. Todėl, atlaisvindami pasukamas rankenas, viena ranka valdymo rankenos viršutinę dalį (2) visada laikykite aukščiausioje vietoje.

Transportavimo pozicija – skirta transportuoti ir laikyti taupant vietą.

- Nukabinkite starterio trosą. (⇒ 7.2)
- Pasukamas rankenas (1) atsukite tiek, kad jos galėtų laisvai sukstis, užlenkite į priekį valdymo rankenos viršutinę dalį (2) ir paguldykite ją ant įrenginio.



Dėl varžtų pusapvalėmis galvutėmis sriegių konstrukcijos pasukamosios rankenos negali savaime visiškai atsukti nuo varžtų (apsauga nuo pametimo).

Darbo padėtis – skirta įrenginiui stumti:

- atlenkite valdymo rankenos viršutinę dalį (2) atgal ir laikykite viena ranka.
- tvirtai prisukite pasukamas rankenas (1).

- Užkabinkite starterio trosą. (⇒ 7.2)

7.5 Vertikalaus pjovimo blokas

Vertikalaus pjovimo bloko nuleidimas į darbo padėtį



Pavojus susižeisti!

Nuleidus besisukantį vertikalaus pjovimo bloką, aeratorius ima judėti pirmyn.

- Vertikalaus pjovimo bloko svirtį (1) stumdami rodyklės kryptimi, kaip pavaizduota paveikslėlyje, nustatykite į darbo padėtį. Vertikalaus pjovimo blokas bus nuleistas į nustatytą darbinį gylį. (⇒ 7.6)



Vertikalaus pjovimo bloko pakėlimas į transportavimo padėtį



- Vertikalaus pjovimo bloko svirtį (1) nustatykite į transportavimo padėtį ir užfiksuokite.



7.6 Darbinio gylio nustatymas

Galima nustatyti vieną iš šešių darbinų gylių.



1 lygis:

mažiausias darbinis gylis.

6 lygis:

didžiausias darbinis gylis.

Reguliavimo diapazonas **25 mm**.

- **1** Vertikalaus pjovimo bloko svirtį (1) nustatykite į transportavimo padėtį ir užsifiksuokite. (⇒ 7.5)
- **2** Pasukama rankena (2) nustatykite pageidaujimą darbinį gylį.

Nurodymai

- Aeravimo procesą visada pradėkite nuo mažiausio darbinio gylio (**1 lygio**). Jei aeravimo rezultatas nepakankamas, nuosekliai didinkite darbinį gylį.
- Jei **peiliai nusidėvėję**, trūkumus galima kompensuoti pasirinkus didesnį darbinį gylį.
- Naudojant naujus peilius, 5 ir 6 pakopų pasirinkti nereikėtų, nes aeruojant gali būti pažeistos žolės šaknys.



Darbinis gylis skiriasi atsižvelgiant į peilių nusidėvėjimą ir pagrindą. Dėl peilių sukimosi ir savo svorio aeratorių spaudžiamas prie vejos paviršiaus. Todėl į minkštesnį pagrindą peiliai prasiskverbia giliau nei į tvirtą pagrindą.

8. Darbo nuorodos

8.1 Aeravimo nurodymai

Reguliariai aeruojama veja tampa atsparesnė sausrai, karščiui ir šalčiui. Kasmet aeruojama žolė tampa atsparesnė ligoms; be to, sutvirtinamas pagrindas ir panaikinami išmindžioti plotai (atsiradę žaidžiant kamuoliu, per vakarėlius ir šventes). Veja auga tolygiai ir išlieka žalia

Laikas

Geriausias laikas kasmet žolei aeruoti – ankstyvas pavasaris. Jei vejos plotas aeruojamas dažniau nei kartą per metus, aeruoti nereikėtų vasarą arba rudens viduryje.

Po aeravimo vejai reikia atsigauti poros savaitių. Todėl geriausia aeruoti pavasarį augimo laikotarpiu.

Labai susivėlusius vejos plotus reikėtų apdoroti dukart per metus: pirmąkart pavasarį, o paskui – rudenį.

Vejos ploto parengimas

Prieš pradėdami aeruoti, nupjaukite žolę maždaug iki 2–3 cm aukščio. Kuo trumpiau nupjauta veja, tuo geriau ją galima aeruoti.

Veja negali būti tik ką pasėta, drėgna arba pernelyg sausa.

Patarimai, kaip pasiekti optimalų darbo rezultatą

- Kad nepažeistumėte žolės šaknų, žemės paviršių tik įdrėkskite. (⇒ 7.6)
- Aeratorių stumkite tiesiomis, lygiagrečiomis juostomis.
- Išlaikykite tolygų darbinį greitį.
- Prieš posūkį vertikalojo pjovimo bloką visada nustatykite į transportavimo padėtį. (⇒ 7.5)
- Stenkitės ilgai nesustoti vienoje vietoje.
- Jei veja labai susivėlusį antrą kartą aeruokite įstrižai pirmosioms juostoms.

Baigę aeruoti

- Iš vejos ploto kruopščiai pašalinkite visas vertikuliavimo atliekas.
- Patręškite veją ir užsėkite galbūt atsiradusias plikas vietas.
- Vejos plotą gausiai palaistykite vandeniu.

8.2 Operatoriaus darbo sritis



- Užvedant ir veikiant vidaus degimo varikliui saugumo sumetimais operatorius visada turi būti darbo srityje už valdymo rankenos. Visada laikykitės valdymo rankena nustatyto saugaus atstumo.
- Aeratorių gali valdyti tik vienas asmuo. Pašaliniai asmenys turi būti atokiau nuo pavojaus zonos. (⇒ 4.)

8.3 Jei vertikalojo pjovimo blokas užstringa

- Nedelsdami sustabdykite vidaus degimo variklį ir ištraukite uždegimo žvakės antgalį.
- Tada patikrinkite, ar įrenginys, pirmiausia – vertikalaus pjovimo blokas, nepažeistas, ir pašalinkite trikties priežastį.

9. Saugos įtaisai

Įrenginys yra pritaikytas saugiai valdyti, o apsaugai nuo netinkamo naudojimo užtikrinti jame įrengti keli saugos įtaisai.



Pavojus susižeisti!

Jeigu nustatoma, kad sugedo kuris nors iš saugos įtaisų, tuomet įrenginio negalima naudoti. Kreipkitės į prekybos atstovą. STIHL rekomenduoja STIHL prekybos atstovą.

9.1 Apsauginiai įtaisai

Aeratoriuje sumontuoti apsauginiai įtaisai, saugantys nuo netikėto sąlyčio su peiliais ir išmestomis aeravimo atliekomis. Prie jų priskiriamas korpusas, žolės išmetimo įrenginio dangtis ir tinkamai sumontuota valdymo rankena.

9.2 Variklio išjungimo rankena

Aeratoriuje įmontuotas variklio išjungimo įrenginys.

Kai eksploatuojant paleidžiama variklio išjungimo rankena (10), vidaus degimo variklis išjungiamas.



10. Įrenginio naudojimo pradžia

10.1 Vidaus degimo variklio paleidimas



Sužalojimo pavojus!

Vidaus degimo variklį galima įjungti tik tada, kai vertikalaus pjovimo blokas yra transportavimo padėtyje. Įjungdami aeratoriaus niekada nevertykite.



Užvestas vidaus degimo variklis dėl automatinio greičio reguliavimo visada veikia optimaliu darbinį sūkių skaičiumi.

- Patikrinkite alyvos ir kuro lygį. (⇒ 7.3)
- **1** Variklio išjungimo rankeną (1) paspauskite valdymo rankenos link ir laikykite.

- **2** Lėtai traukite starterio trosą (2), kol pajusite pasipriešinimą suspaudimui. Tuomet stipriai ir greitai jį truktelėkite iki rankos ilgio. Vėl lėtai atleiskite starterio trosą (2), kad jį būtų galima vėl suvynioti.
- Kartokite procesą, kol vidaus degimo variklis pradės veikti.
- Tuomet nuleiskite vertikalaus pjovimo bloką į darbo padėtį ir aeruokite vejos plotą. (⇒ 7.5)

10.2 Vidaus degimo variklio sustabdymas



- Vertikalaus pjovimo bloką nustatykite į transportavimo padėtį. (⇒ 7.5)
- Paleiskite variklio išjungimo rankeną (1). Vidaus degimo variklis ir aeravimo peiliai, trumpai pasisukę iš inercijos, sustoja.

11. Techninė priežiūra

11.1 Bendroji informacija



Pavojus susižeisti!

Atkreipkite dėmesį į skyriuje „Jūsų saugumui“ pateiktas saugos nuorodas. (⇒ 4.)

Prekybos atstovo kasmet atliekama techninė priežiūra

Kartą per metus aeratorių turėtų patikrinti prekybos atstovas. STIHL rekomenduoja kreiptis į STIHL prekybos atstovą.

11.2 Įrenginio valymas



Techninės priežiūros atlikimo intervalas: po kiekvieno naudojimo

Atliekant kruopščią priežiūrą įrenginys apsaugomas nuo gedimų ir pailginama jo eksploatacijos trukmė.

- Pastatykite aeratorių ant tvirto, horizontalaus ir lygaus pagrindo.
- Prieš paversdami įrenginį į valymo padėtį nuimkite žolės surinkimo dėžę (priedas, komplekte nėra) ir ištuštinkite kuro baką.
- **Valymo padėtis:**
Valdymo rankenos viršutinę dalį (1) užlenkite (⇒ 7.4) ir pakelkite žolės išmetimo įrenginio dangtį (2). Aeratorių paverskite aukštyn, suėmę už priekinėje dalyje įtaisytos rankenos įrenginiui pernešti (3). Aeratorių pastatykite, kaip parodyta paveikslėlyje, ir viršutinę valdymo rankenos dalį atremkite į žemę.
- Valykite įrenginį nedideliu kiekiu vandens, šepetiu arba šluoste. Medine lazdele nuvalykite prilipusius likučius. Prireikus naudokite specialų valiklį (pvz. , specialų STIHL valiklį).
- Niekada nenukreipkite vandens srovės arba aukšto slėgio valymo įrenginio srauto į vidaus degimo variklio dalis, pavaros diržą, sandariklius ir guolių vietas.
- Išvalykite vertikalaus pjovimo bloką ir vidaus degimo variklio aušinimo briaunas.

11.3 Aeravimo įtaisas



Sužalojimo pavojus!

Susidėvėję peiliai gali nulūžti ir sunkiai sužeisti. Todėl būtina atlikti techninę priežiūrą, kaip aprašyta.

Techninę priežiūrą būtina atlikti prieš kiekvieną naudojimą

- Paverskite aeratorių į valymo padėtį. (⇒ 11.2)
- Patikrinkite, ar vertikalaus pjovimo blokas (peiliai, peilių velenas, distancinės įvorės ir tvirtinimo elementai) nenusidėvėjęs, ar stabiliai pritvirtintas, ar nėra įtrūkimų ir kitų pažeidimų.

Nusidėvėjimo kontrolė:

Peilius reikia pakeisti, kai net nustačius didžiausią darbinį gylį (6 pakopa) dirva neįdrėskama. Visada būtina pakeisti visą peilių komplektą.

Peilių niekada negaląškite!

Pažeistas arba susidėvėjęs detales turi sutaisyti arba pakeisti prekybos atstovas. STIHL rekomenduoja kreiptis į STIHL prekybos atstovą.

11.4 Ratai

Ratų guolių techniškai prižiūrėti nereikia.

11.5 Vidaus degimo variklis

Techninės priežiūros intervalas:

Žr. vidaus degimo variklio naudojimo instrukciją.

Bendrieji nurodymai:

Laikykitės naudojimo ir techninės priežiūros nurodymų, kurie pateikti pridėtoje vidaus degimo variklio naudojimo instrukcijoje.

Kad įrenginio eksploatacijos laikas būtų kuo ilgesnis, jame visuomet turi būti pakankamas alyvos lygis. Taip pat būtina nuolat keisti alyvos bei oro filtrus.

Rekomenduojamus alyvos keitimo intervalus bei informaciją apie variklio alyvą ir alyvos pripildymo kiekį rasite vidaus degimo variklio naudojimo instrukcijoje.

Aušinimo briauna turi nuolat būti švari, kad vidaus gedimo variklis būtų pakankamai aušinamas.

11.6 Laikymas ir žiemos pertrauka

- Aeratorių laikykite sausoje, uždaroje ir nedulkėtoje patalpoje. Užtikrinkite, kad įrenginys būtų vaikams nepasiekiamoje vietoje.
- Aeratorių padėkite sandėliuoti tik saugios eksploatuoti būklės, jei reikia, užlenkite valdymo rankeną.
- Įsitinkite, ar prisuktos visos varžlės, kaiščiai ir varžtai, atnaujinkite nebeįskaitomus pavojaus ir įspėjamosius nurodymus, pritvirtintus prie įrenginio, patikrinkite visą mašiną ir žolės surinkimo dėžę (priedas, komplekte nėra), ar jie nėra nusidėvėję ar pažeisti. Susidėvėjęs arba pažeistas dalis pakeiskite.
- Prieš padėdami sandėliuoti, būtinai pašalinkite galimus įrenginio gedimus.

Jei aeratoriaus nenaudosite ilgiau (žiemos pertrauka), papildomai atkreipkite dėmesį į šiuos punktus:

- rūpestingai nuvalykite visas išorines įrenginio detales, ypač aušinimo groteles;
- gerai sutepkite visas judančias dalis;
- ištuštinkite kuro baką ir karbiuratorių (pvz., tuščiaja eiga);
- išsukite uždegimo žvakę ir per jos angą į vidaus degimo variklį įpilkite apie 3 cm³ variklio alyvos. Vidaus degimo variklį kelis kartus pasukite be uždegimo žvakės;



Gaisro pavojus!

Uždegimo žvakės antgalį laikykite toliau nuo jo angos (užsidegimo pavojus).

- vėl įsukite uždegimo žvakę;
- Pakeiskite variklio alyvą, vadovaudamiesi vidaus degimo variklio naudojimo instrukcija.
- Gerai uždenkite vidaus degimo variklį ir pastatykite įrenginį įprastinėje padėtyje (ant 4 ratų) sausoje, nedulkėtoje patalpoje.

12. Gabenimas

12.1 Gabenimas



Pavojus susižeisti!

Prieš gabendami atkreipkite dėmesį į skyrių „Jūsų saugumui“.
(⇒ 4.)

Įrenginį neškite tik padedami kito asmens. Tuo metu dėvėkite tinkamą apsauginę aprangą (avėkite apsauginiais batais, mūvėkite atspariomis pirštinėmis). Prieš keldami arba gabendami, nutraukite uždegimo žvakės antgalį.

Įrenginio nešimas:

- Aeratorių visada neškite dviese. Stenkitės, kad nuo Jūsų kūno, ypač kojų ir pėdų, iki peilių visada liktų gana didelis atstumas. Įrenginį kelkite arba neškite tik už pernešti skirtos rankenos (1) ir už valdymo rankenos viršutinės dalies (2), o jeigu valdymo rankenos viršutinė dalis atlenkta, tuomet už valdymo rankenos apatinių dalių (3).

Įrenginio tvirtinimas:

- Aeratorių ir žolės surinkimo dėžę (priedas, komplekte nėra) pritvirtinkite ant krovinio transportavimo platformos tinkamomis tvirtinimo priemonėmis. Įrenginį transportuoti galima tik stovintį ant ratukų.

- Lynus arba diržus pritvirtinkite prie valdymo rankenos apatinių dalių (3), priekinės ašies (4) ir prie korpuso skersinio, esančio po išmetamosios angos dangčiu (5).

13. Dėvėjimosi mažinimas ir priemonės, padedančios išvengti gedimų

Svarbios gaminių grupės techninės ir kitokios priežiūros nuorodos

Aeratorius, valdomas rankomis, turintis vidaus degimo variklį (STIHL RL)

Bendrovė STIHL neatsako už materialinę ir asmeninę žalą, jei ji kilo dėl naudojimo instrukcijos nuorodų, susijusių su sauga, valdymu ir technine priežiūra, nesilaikymo ar neleistinių priedų arba atsarginių dalių naudojimo.

Būtinai laikykitės toliau pateiktų svarbių nuorodų, kad nesugadintumėte savo STIHL įrenginio ir jis nesusidėvėtų per greitai.

1. Susidėvinčios dalys

Kai kurios STIHL įrenginio dalys, net ir naudojamos pagal paskirtį, dyla. Tai įprasta, todėl, atsižvelgiant į naudojimo pobūdį ir trukmę, šios dalys turi būti laiku pakeistos.

Tokios dalys yra:

- Peiliai
- pavaros diržas,
- Žolės surinkimo dėžė (priedas, komplekte nėra)

2. Šioje naudojimo instrukcijoje pateiktų nuorodų laikymasis

STIHL įrenginys turi būti naudojamas, techniškai prižiūrimas ir saugomas taip, kaip aprašyta šioje naudojimo instrukcijoje. Už visus gedimus, atsiradusius nesilaikant saugumo nuorodų, priežiūros taisyklių ir techninių reikalavimų, atsako pats naudotojas.

Ypač tai galioja šiais atvejais:

- kai atliekami įrenginio pakeitimai, kuriems nepritarė bendrovė STIHL;
- naudojant STIHL neleidžiamas eksploatacines medžiagas (tepalus, benzinaž ir variklio alyvą, žr. vidaus degimo variklio gamintojo informaciją);
- naudojant įrankius arba priedus, kurių neleidžiama naudoti su įrenginiu ir kurie netinka įrenginiui arba yra blogesnės kokybės;
- naudojant gaminį ne pagal paskirtį;
- naudojant gaminį sporto renginiuose arba varžybose;
- atsiradus gedimams, kai sugedus konstrukcinėms dalims gaminys tebe naudojamas.

3. Techninės priežiūros darbai

Visi darbai, nurodyti skyriuje „Techninė priežiūra“, turi būti atliekami reguliariai.

Jei naudotojas negali šių techninės priežiūros darbų atlikti pats, jis privalo kreiptis į prekybos atstovą.

STIHL rekomenduoja, kad techninės priežiūros ir remonto darbus atliktų tik STIHL prekybos atstovas.

STIHL prekybos atstovai reguliariai mokomi, jiems suteikiama reikalinga techninė informacija.

Neatlikus tokių darbų laiku, gali atsirasti gedimų, už kuriuos atsako pats įrenginio naudotojas.

Prie jų priskiriami ir tokie gedimai:

- korozija ir kiti vėliau atsirandantys gedimai dėl netinkamo laikymo;
- įrenginio pažeidimai, atsiradę dėl blogesnės kokybės atsarginių dalių naudojimo;
- gedimai dėl ne laiku atliktos ar neatidžios techninės priežiūros, gedimai dėl techninės priežiūros ir remonto darbų, atliktų ne prekybos atstovo dirbtuvėse.

14. Aplinkos apsauga



Aeravimo atliekų nereikėtų išmesti su šiukšlėmis, iš jų galima gaminti kompostą.

Pakuotės, įrenginys ir priedai pagaminti iš perdirbamų medžiagų, todėl juos reikia atitinkamai utilizuoti.

Jei medžiagų likučius utilizuosite atskirai ir laikydamiesi aplinkos apsaugos reikalavimų, juos bus galima perdirbti bei dar kartą panaudoti. Todėl, pasibaigus įprastam įrenginio naudojimo laikui, jį reikia pristatyti į vertingų medžiagų surinkimo punktą. Netinkamai utilizuojant kyla pavojus pakenkti sveikatai ir aplinkai. Utilizuodami ypač atkreipkite dėmesį į skyriuje „Utilizavimas“ pateiktą informaciją. (⇒ 4.9)

Norėdami sužinoti, kaip tinkamai utilizuoti atliekas, kreipkitės į antrinio perdirbimo centrą arba prekybos atstovą.

15. Įprastos atsarginės dalys

Peilių komplektas:
6290 007 1000

16. Priedai

Žolės surinkimo dėžė **AFK 050**:
6910 700 9600

17. Atitikties deklaracija

17.1 EU atitikties deklaracija. Aeratorius STIHL RL 540.0

„STIHL Tirol GmbH“
Hans Peter Stihl-Straße 5
6336 Langkampfen
Österreich (Austrija)

atsakingai pareiškia, kad

- konstrukcijos tipas: Aeratoriai
- gamintojo ženklas: STIHL
- tipas: RL 540.0
- Variklio galingumas: 2,2 kW
- serijos numeris: 6290

atitinka atitinkamas direktyvų nuostatas 2000/14/EC, 2006/42/EC, 2014/30/EU ir 2011/65/EU, ir sukonstruotas bei pagamintas pagal gamybos datos metu galiojančias šių standartų versijas: EN 13684 ir EN 14982.

Nustatant išmatuojamą ir garantuojamą garso galios lygį buvo laikomasi Direktyvos 2000/14/EC, V priedo.

- Išmatuojamas garso galios lygis:
92,0 dB(A)
- Garantuotas garso galios lygis:
94 dB(A)

Techniniai dokumentai saugomi „STIHL Tirol GmbH“.

Pagaminimo metai ir variklio numeris nurodyti ant aeratoriaus.

Langkampfen, 02.11.2020

„STIHL Tirol GmbH“

einantis pareigas

Matthias Fleischer, Tyrimų ir plėtros srities vadovas

einantis pareigas

Sven Zimmermann, Kokybės užtikrinimo srities vadovas

18. Techniniai duomenys

RL 540.0

Serijos Nr.

6290

Įrenginys, konstrukcijos tipas	4 taktų vidaus degimo variklis Kohler HD675
Tipas	
Nominalioji galia esant nominaliam sūkių skaičiui	2,2 - 2800 kW - sūk./min.
Cilindro darbinis tūris	149 cm ³
Kuro bakas	1,4 l
Paleidimo įranga	starterio trosas
Aeravimo įrenginys	14 stabiliai įtaisytų vertikalių peilių
Aeravimo peilių pavara	Nuolatinė
Variklio sūkių skaičius	2800 sūk./min.
Darbinis plotis	38 cm
Darbinis gylis	6 pakopos, reguliavimo diapazonas 25 mm
Priekinio rato skersmuo	180 mm
Galinio rato skersmuo	180 mm
Ilgis	131 cm
Plotis	54 cm
Aukštis	111 cm
Svoris	33 kg
Garso emisija:	
Pagal 2000/14/EG / S.I. 2001/1701:	
Garantuojamas garso galios lygis	
L _{WA} d	94 dB(A)
Nuokrypis K _{WA}	2 dB(A)
Pagal EN 13684:	
Garso slėgio lygis darbo vietoje L _{pA}	81 dB(A)
Nuokrypis K _{pA}	3 dB(A)

Plaštakų ir rankų vibracija

Deklaruojamoji vibracijų spinduliuotės vertė pagal EN 12096:

Išmatuotoji vertė a_{hw} 4,12 m/s²
 Nuokrypis K_{hw} 2,06 m/s²
 Matavimas pagal EN 20643, EN 13684

18.1 REACH

REACH – tai EB reglamentas dėl cheminių medžiagų registracijos, įvertinimo, autorizacijos ir apribojimų.

Informacija apie REACH reglamento (EB) Nr. 1907/2006 vykdymą pateikta adresu www.stihl.com/reach.

19. Gedimų paieška

✳ Jei reikia, kreipkitės į prekybos atstovą. STIHL rekomenduoja kreiptis į STIHL prekybos atstovą.

📖 Žr. vidaus degimo variklio naudojimo instrukciją.

Sutrikimas

Vidaus degimo variklis neužsiveda.

Galima priežastis

- Neaktyvinta variklio išjungimo rankena.
- Bake nėra kuro; užsikimšo kuro vamzdelis.
- Vertikalaus pjovimo blokas ne transportavimo padėtyje.
- Kuras bake prastos kokybės, užterštas arba pasenęs.
- užterštas oro filtras;
- Uždegimo žvakės antgalis nuimtas nuo uždegimo žvakės; aukštosios įtampos laidas blogai pritvirtintas prie kištuko.

- Uždegimo žvakė su apdegusiu izoliatoriumi ar sugadinta; netinkamai nustatytas atstumas tarp elektrodų

Ką daryti

- Variklio išjungimo rankeną paspauskite valdymo rankenos link ir laikykite (⇒ 10.1)
- Pripilkite kuro; išvalykite kuro vamzdelį (⇒ 7.3), (📖), (✳)
- Vertikalaus pjovimo bloką nustatykite į transportavimo padėtį (⇒ 7.5)
- Visuomet naudokite šviežią kokybišką kurą, bešvinį benzina; išvalykite karbiuratorių (📖), (✳)
- Išvalykite oro filtrą (📖), (✳)
- Užmaukite uždegimo žvakės antgalį; patikrinkite jungtį tarp aukštosios įtampos laido ir kištuko (📖), (✳)
- Nuvalykite arba pakeiskite uždegimo žvakę, tinkamai nustatykite tarpelį tarp elektrodų (📖), (✳)

Sutrikimas

Vidaus degimo variklis sunkiai užsiveda arba sumažėjo jo galia.

Galima priežastis

- Vertikalaus pjovimo blokas ne transportavimo padėtyje.
- Aeratoriaus korpusas užsikimšęs
- Per didelis darbinis gylis arba per didelis stūmimo greitis
- Kuro bake ir karbiuratoriuje yra vandens; užsikimšęs karbiuratorius.
- Užterštas kuro bakas.
- Užterštas oro filtras.
- Aprūko uždegimo žvakė.

Ką daryti?

- Vertikalaus pjovimo bloką nustatykite į transportavimo padėtį (⇒ 7.5)
- Išvalykite aeratoriaus korpusą (numaukite uždegimo žvakės antgalį!). (⇒ 11.2)

- Nustatykite mažesnę darbinį gylį arba sumažinkite stūmimo greitį (⇒ 7.6)
- Ištuštinkite kuro baką, išvalykite kuro vamzdelį ir karbiuratorių (☐), (✘)
- Išvalykite kuro balą. (☐), (✘)
- Išvalykite oro filtrą (☐), (✘)
- Išvalykite uždegimo žvakę (☐), (✘)

Sutrikimas

Vidaus degimo variklis labai įkaista.

Galima priežastis

- Vidaus degimo variklyje per mažai alyvos.
- Nešvari aušinimo briauna.

Ką daryti?

- Patikrinkite variklio alyvos pripildymo lygį; jei reikia, pakeiskite alyvą. (⇒ 7.3)
- Išvalykite aušinimo briaunas. (⇒ 11.2)

Sutrikimas

Stipri vibracija dirbant

Galima priežastis

- Pažeistas vertikalaus pjovimo blokas
- Atsilaisvino vidaus degimo variklio tvirtinimo elementas.

Ką daryti?

- Patikrinkite, prireikus sutaisykite vertikalaus pjovimo bloko peilius, peilių veleną, distancines įvoves, srieginę jungtį ir guolius (⇒ 11.3), (✘)
- Tvirtai prisukite vidaus degimo variklį (✘)

Triktis:

Netinkamas darbo rezultatas

Galima priežastis:

- Per giliai nustatyti peiliai (plikos vietos, daug žolės aeravimo atliekose)
- Per aukštai nustatyti peiliai (per mažai pašalinama vejų veltnio arba jis apskritai n pašalinamas)

- Peiliai nusidėvėjo iki neleistinos ribos
- Pavaros diržas pažeistas, jis nusidėvėjo arba per mažai įtemptas

Ką daryti:

- Sumažinkite darbinį gylį (⇒ 7.6)
- Padidinkite darbinį gylį (⇒ 7.6)
- Pakeiskite peilius (⇒ 11.3), (✘)
- Pakeiskite pavaros diržą (✘)

Triktis:

Peiliai nesisuka

Galima priežastis:

- Pažeistas trapecinis diržas
- Pažeistas vertikalaus pjovimo blokas

Ką daryti:

- Pakeiskite pavaros diržą (✘)
- Sutaisykite vertikalaus pjovimo bloką (⇒ 11.3), (✘)

Triktis:

Vertikalaus pjovimo bloko nepavyksta pakelti arba nuleisti.

Galima priežastis:

- Lynelis pažeistas arba ištrauktas

Ką daryti:

- Pakeiskite arba sutaisykite lynelį (✘)

Triktis:

Nepavyksta nustatyti darbinio gylio.

Galima priežastis:

- vertikalaus pjovimo blokas darbinėje padėtyje;
- Pasukamosios rankenos arba reguliavimo elemento defektas.

Ką daryti:

- Vertikalaus pjovimo bloką nustatykite į transportavimo padėtį (⇒ 7.5)
- Sutaisykite pasukamąją rankeną arba reguliavimo elementą (✘)

20. Techninės priežiūros planas

20.1 Perdavimo patvirtinimas

Modelis: _____

Serijos Nr.: _____

Data: _____

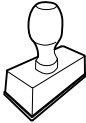

Kita techninė priežiūra

Data: _____

20.2 Techninės priežiūros patvirtinimas



Atlikdami techninės priežiūros darbus, perduokite šią naudojimo instrukciją STIHL prekybos atstovui. Jis patvirtins atspausdintuose laukeliuose, kad buvo atlikti techninės priežiūros darbai.

 Techninės priežiūros atlikimo data

 Kitos techninės priežiūros data

Stimată clientă, stimate client,

ne bucurăm că ați ales STIHL. Dezvoltăm și executăm produsele noastre în calitate de vârf, conform nevoilor clienților noștri. În felul acesta iau naștere produse de mare fiabilitate chiar și în condiții de solicitare extremă.

STIHL înseamnă calitate de vârf și în domeniul de service. Atelierele noastre de specialitate oferă consiliere și instrucțiuni competente, ca și o îngrijire tehnică cuprinzătoare.

Vă mulțumim pentru încredere și vă dorim multă bucurie cu produsul STIHL pe care îl dețineți.



Dr. Nikolas Stihl

**IMPORTANT! ÎNAINTE DE UTILIZARE,
CITIȚI ȘI PĂSTRAȚI INSTRUCȚIUNILE.**

1. Cuprins

Despre aceste instrucțiuni de utilizare	380
Generalități	380
Indicații privind citirea instrucțiunilor de utilizare	380
Descrierea aparatului Pentru siguranța dvs.	381
Generalități	381
Alimentarea – manipularea benzinei	382
Îmbrăcămintea și echipamentul de lucru	382
Transportul aparatului	383
Înainte de începerea lucrului	383
În timpul lucrului	384
Întreținerea și repararea	386
Depozitarea în cazul pauzelor de funcționare mai lungi	387
Evacuarea la deșeuri	387
Descrierea simbolurilor	387
Conținutul pachetului	388
Pregătirea aparatului pentru lucru	388
Montarea ghidonului	388
Prinderea și desprinderea cablului de pornire	388
Carburantul și uleiul de motor	389
Rabaterea ghidonului	389
Unitate de verticulare	389
Reglarea adâncimii de lucru	389
Indicații pentru lucru	390
Indicații referitoare la operația de verticulare	390
Zona de lucru a operatorului	390
Când unitatea de verticulare se blochează	390
Dispozitive de siguranță	390
Dispozitive de siguranță	391
Manetă de oprire motor	391
Punerea în funcțiune a aparatului	391
Pornirea motorului cu ardere internă	391
Oprirea motorului cu ardere internă	391
Întreținerea	391
Generalități	391
Curățarea aparatului	391
Unitatea de tăiere pe verticală	392
Roți	392
Motorul cu ardere internă	392
Conservarea și pauza de iarnă	392
Transportul	393
Transportul	393
Reducerea uzurii și evitarea deteriorărilor	393
Protecția mediului	394
Piese de schimb cerute mai frecvent	394
Accesorii	394
Declarația de conformitate	394
Declarația de conformitate UE aparat de tăiere pe verticală STIHL RL 540.0	394
Specificații tehnice	395
REACH	395
Identificarea cauzelor defecțiunilor	395
Planul de întreținere	397
Confirmare de predare	397
Confirmare de service	397

2. Despre aceste instrucțiuni de utilizare

2.1 Generalități

Aceste instrucțiuni de utilizare sunt o **traducere a instrucțiunilor originale** al producătorului, în sensul Directivei CE 2006/42/CE.

STIHL se preocupă permanent de dezvoltarea gamei sale de produse; din acest motiv, trebuie să ne rezervăm dreptul de a efectua modificări ale setului de livrare în ceea ce privește forma, tehnologia și dotările.

În consecință, nu se pot solicita daune sau alte pretenții pe baza datelor și figurilor din această broșură.

În aceste instrucțiuni de utilizare pot fi descrise modele care nu sunt disponibile în fiecare țară.

Aceste instrucțiuni de utilizare sunt protejate conform dreptului de autor. Toate drepturile rămân rezervate, în special dreptul de multiplicare, traducere și prelucrare cu sisteme electronice.

2.2 Indicații privind citirea instrucțiunilor de utilizare

Imaginile și textele descriu anumite operații.

Toate simbolurile aplicate pe aparat sunt explicate în aceste instrucțiuni de utilizare.

Direcția în care se privește:

Direcția privirii în timpul utilizării - „**stânga**” și „**dreapta**” în instrucțiunile de utilizare: utilizatorul se află în spatele aparatului și privește înainte, în direcția de deplasare.

Trimiteri la capitole:

Cu ajutorul unei săgeți se face trimitere la capitole și subcapitole pentru mai multe detalii. Exemplul următor face trimitere la un capitol: (⇒ 4.)

Marcarea pasajelor de text:

Instrucțiunile descrise pot fi marcate în următoarele moduri.

Operații care necesită intervenția utilizatorului:

- Se deșurubează șurubul (1) cu o șurubelniță, se acționează maneta (2) ...

Enumerări de ordin general:

- Utilizarea produsului la manifestări sportive sau concursuri

Texte cu semnificație suplimentară:

Pentru a le evidenția suplimentar în instrucțiunile de utilizare, pasajele de text cu semnificație suplimentară sunt marcate cu unul dintre simbolurile descrise în continuare.



Pericol!

Pericol de accidentare sau rănire gravă a persoanelor. Trebuie adoptat sau trebuie evitat un anumit comportament.



Avertizare!

Pericol de rănire a persoanelor. Printr-un anumit comportament se previn răniri posibile sau probabile.



Atenție!

Răniri ușoare sau daune materiale pot fi prevenite printr-un anumit comportament.



Indicație

Informații pentru o mai bună folosire a aparatului și pentru prevenirea posibilelor greșeli de utilizare.

Texte cu trimitere la figuri:

Figurile care explică utilizarea aparatului le găsiți la începutul instrucțiunilor de utilizare.

Simbolul cameră foto servește la asocierea figurilor de pe paginile cu figuri cu pasajele de text corespunzătoare din instrucțiunile de utilizare.



3. Descrierea aparatului



- 1 Parte superioară ghidon cu piese de reglaj
- 2 Clemă de cablu
- 3 Cablu de pornire
- 4 Mâner rotativ
- 5 Etichetă cu caracteristici, cu numărul mașinii
- 6 Carcasă
- 7 Mâner de purtare
- 8 Motor cu ardere internă
- 9 Clapetă de evacuare
- 10 Manetă de oprire motor
- 11 Mâner rotativ pentru adâncime de lucru
- 12 Manetă unitate de scarificare

4. Pentru siguranța dvs.

4.1 Generalități



În timpul lucrului cu aparatul se vor respecta neapărat următoarele instrucțiuni de prevenire a accidentelor.



Înainte de prima punere în funcțiune, instrucțiunile de utilizare trebuie citite cu atenție și integral. Păstrați cu grijă instrucțiunile de utilizare pentru a putea fi folosite ulterior.

Respectați indicațiile de utilizare și întreținere din instrucțiunile separate de utilizare pentru motorul cu ardere internă.

Aceste măsuri de precauție sunt indispensabile pentru siguranța dvs., dar enumerarea lor nu este limitativă. Utilizați aparatul întotdeauna cu grijă și spirit de răspundere și aveți în vedere că utilizatorul aparatului este responsabil în cazul accidentării unor persoane sau al deteriorării bunurilor acestora.

Familiarizați-vă cu elementele de comandă și cu utilizarea aparatului.

Folosirea aparatului este permisă numai persoanelor care au citit instrucțiunile de utilizare și sunt familiarizate cu manevrarea acestuia. Înainte de prima punere în funcțiune, utilizatorul trebuie să se preocupe să-și însușească instrucțiunile practice și de specialitate. Utilizatorul trebuie instruit de către vânzător sau de către un alt specialist asupra modului în care se lucrează în siguranță cu acest aparat.

Cu ocazia acestei instruirii, utilizatorul trebuie atenționat asupra faptului că, pentru utilizarea aparatului, este nevoie de atenție și concentrare deosebite.

Riscurile reziduale nu pot fi evitate, chiar și în cazul utilizării acestui aparat în mod corespunzător.



Pericol de moarte prin asfixiere!

Pericol de asfixiere pentru copii dacă se joacă cu materialul de ambalare. Materialul de ambalare nu se va ține în niciun caz la îndemâna copiilor.

Aparatul, împreună cu toate accesoriile atașate, poate fi transmis, respectiv împrumutat, numai unor persoane care au fost instruite sau sunt familiarizate în principiu cu acest model și cu utilizarea lui. Instrucțiunile de utilizare constituie parte integrantă a aparatului și trebuie să-l însoțească.

Folosiți aparatul numai dacă sunteți odihnit și vă aflați într-o stare fizică și psihică bună. În cazul în care sănătatea vă este afectată, întrebați medicul dvs. dacă lucrul cu aparatul este oportun. După consumul de alcool, de droguri sau de medicamente care diminuează capacitatea de reacție, nu este permis lucrul cu acest aparat.

Asigurați-vă că utilizatorul este apt din punct de vedere fizic, senzorial și mental, să opereze și să lucreze cu aparatul. Dacă utilizatorul este doar parțial apt din punct de vedere fizic, senzorial sau mental, utilizatorul are voie să lucreze cu aparatul doar sub supraveghere sau după ce a fost instruit de o persoană responsabilă.

Asigurați-vă că utilizatorul este major și a fost format profesional sub supraveghere, conform reglementărilor naționale.

Utilizarea conform destinației:

Aparatul este destinat numai pentru verticulare. Nu este permisă o altă utilizare, aceasta putând fi periculoasă sau de natură a produce deteriorări aparatului.

Aparatul este conceput pentru utilizare privată.

Atenție – pericol de accidentare!

Din cauza pericolului de accidentare a utilizatorului sau a altor persoane, se interzice utilizarea aparatului pentru următoarele lucrări (enumerare incompletă):

- pentru tunderea tufelor, a gardurilor vii și a arbuștilor,
- pentru tăierea plantelor agățătoare,
- pentru îngrijirea gazonului de pe acoperișuri și din jardinierile balcoanelor,
- pentru tocarea și mărunțirea crengilor de la arbori și garduri vii,
- pentru curățarea drumurilor de acces (aspirare, suflare),
- pentru nivelarea ridicăturilor de pământ, cum ar fi, de exemplu, mușuroaiele de cârțiță.
- pentru transportul materialului verticulat, exceptând transportul în coșul de colectare prevăzut în acest scop (accesoriu – nu este inclus în echipamentul livrat).

Din motive de siguranță sunt interzise orice modificări ale aparatului, în afară de montarea competentă a accesoriilor atestate de STIHL; în caz contrar se pierde garanția. Informații despre accesoriile atestate obțineți de la distribuitorul autorizat STIHL.

Sunt interzise orice modificări aduse aparatului în scopul modificării puterii sau turației motorului cu ardere internă, respectiv ale motorului electric.

Nu este permisă transportarea cu aparatul a obiectelor, animalelor sau persoanelor, în special a copiilor.

La utilizarea în spații publice, parcuri, terenuri de sport, pe drumuri și în întreprinderi agricole și forestiere, sunt necesare măsuri sporite de precauție.



Atenție! Punerea în pericol a sănătății din cauza vibrațiilor!

Expunerea excesivă la vibrații poate duce la afectarea

sistemului nervos și circulator, în special la persoanele cu probleme circulatorii.

Consultați medicul în cazul apariției unor simptome care ar putea fi declanșate de expunerea la vibrații.

Astfel de simptome, care apar mai ales la nivelul degetelor, mâinilor și articulațiilor mâinilor, pot fi, de exemplu (fără ca enumerarea să fie limitativă):

- amorțeală,
- dureri,
- slăbiciune musculară,
- decolorarea pielii,
- furnicături neplăcute.

În timpul funcționării, ghidonul trebuie ținut ferm cu ambele mâini de punctele prevăzute, însă în poziție relaxată.

Planificați duratele lucrărilor astfel încât să evitați solicitările ridicate pe parcursul unor intervale mari de timp.

Nu dați drumul la aparat, decât dacă se află pe o suprafață plană și nu poate rula singur de pe aceasta.

4.2 Alimentarea – manipularea benzinei



Pericol de moarte!

Benzina este toxică și extrem de inflamabilă.

Păstrați benzina numai în recipiente (canistre) prevăzute și atestate în acest scop. Capacele recipientelor se vor înșuruba și se vor strânge bine conform instrucțiunilor. Capacele defecte se vor înlocui din motive de siguranță.

Nu utilizați niciodată sticle pentru băuturi sau recipiente similare pentru aruncarea sau depozitarea materialelor consumabile, cum ar fi, de exemplu, carburantul.

Diverse persoane, în special copiii, ar putea să bea din asemenea recipiente.



Țineți benzina la distanță de scânteii, flăcări deschise, flăcări permanente, surse de căldură și față de alte surse ce pot produce aprindere. Fumatul interzis!

Alimentați cu carburant numai în aer liber și nu fumați pe durata operației de alimentare cu carburant.

Înainte de alimentare, motorul cu ardere internă trebuie oprit și lăsat să se răcească.

Umplerea cu benzină se va face înainte de pornirea motorului cu ardere internă. Este interzisă deschiderea capacului rezervorului sau completarea cu benzină în timp ce motorul cu ardere internă este în funcțiune sau mașina este caldă.

Nu se umple în exces rezervorul de carburant!

Pentru a lăsa loc de dilatare pentru carburant, rezervorul nu se umple niciodată peste muchia inferioară a ștuțului de umplere.



În afară de aceasta, trebuie avute în vedere instrucțiunile de utilizare ale motorului cu ardere internă.

În cazul scurgerii benzinei în afară, motorul cu ardere internă nu se va porni decât după ce a fost curățată suprafața pe care s-a scurs benzina. Se va evita orice încercare de pornire până la îndepărtarea vaporilor de benzină (se va șterge până la uscare).

Ștergeți întotdeauna carburantul scurs în afară.

Dacă a ajuns benzină pe haine, acestea trebuie schimbate.

Nu păstrați niciodată în interiorul unei clădiri aparatul cu benzină în rezervor. Vaporii de benzină care se formează pot veni în contact cu foc deschis sau cu scânteii și se pot aprinde.

Dacă rezervorul trebuie golit, acest lucru trebuie realizat în aer liber.

4.3 Îmbrăcămintea și echipamentul de lucru



Purtați întotdeauna în timpul lucrului încălțăminte rezistentă, cu talpă aderentă. Nu lucrați descălțat sau încălțat, de exemplu, cu sandale.



În timpul lucrului, purtați întotdeauna antifoane și ochelari de protecție. Purtați aceste articole pe întreaga perioadă a lucrului.



În mod suplimentar, la lucrările de întreținere și de curățare, precum și la transportul aparatului, se vor purta



întotdeauna mănuși rezistente iar părul lung va fi legat și asigurat (cu basma, șapcă etc.).

Aparatul poate fi pus în funcțiune numai dacă utilizatorul poartă pantaloni lungi și îmbrăcăminte strânsă pe corp.

Nu se va purta niciodată îmbrăcăminte largă, care se poate prinde în piesele mobile (manete de comandă), și nici bijuterii, cravate sau fulare.

4.4 Transportul aparatului

Lucrați numai cu mănuși de protecție (⇒ 4.3) pentru a evita rănirea la atingerea pieselor ascuțite sau fierbinți ale aparatului.

Nu transportați aparatul cu motorul cu ardere internă în funcțiune.

Înainte de transportul

- Se oprește motorul cu ardere internă,
- Se aduce unitatea de verticulare în poziția de transport,
- Se lasă să se cuțitul să se oprească și
- Se scoate fișa de pe bujie.

Aparatul se va transporta numai cu motorul cu ardere internă răcit și fără carburant.

Aveți în vedere greutatea aparatului și, dacă este necesar, folosiți sisteme auxiliare de încărcare (rampe de încărcare, dispozitive de ridicare).

Aparatul și componentele sale transportate împreună cu acesta (de exemplu coșul de colectare ce poate fi procurat ca accesoriu) se vor asigura pe suprafața de încărcare cu elemente de fixare dimensionate corespunzător (chingi, cabluri etc.)

La ridicare și transport, evitați contactul cu cuțitele.

Respectați în special indicațiile din capitolul „Transportul”. Acolo este explicat cum trebuie ridicat, respectiv ancorat aparatul. (⇒ 12.1)

La transportul aparatului, aveți în vedere reglementările legale din zonă, în special cele referitoare la asigurarea încărcăturii și la transportul obiectelor pe suprafețe de încărcare.

4.5 Înainte de începerea lucrului

Asigurați-vă că aparatul va fi folosit numai de către persoane care cunosc instrucțiunile de utilizare.

Înainte de prima utilizare a aparatului, îndepărtați materialul de ambalare și siguranțele pentru transport.

Înainte de punerea în funcțiune a aparatului, se verifică etanșeitarea sistemului de alimentare cu carburant, în special componentele vizibile precum rezervorul, capacul rezervorului, legăturile prin furtunuri. În cazul în care există neetanșeitări sau defecțiuni, nu se pornește motorul – **pericol de incendiu!** Pentru remedierea deficiențelor, înainte

de punerea în funcțiune a aparatului, se va apela la distribuitorul de la care acesta a fost achiziționat.

Respectați reglementările locale referitoare la orele de utilizare a aparatelor de grădiniță acționate cu motor cu ardere internă.

Nu se va utiliza aparatul pe suprafețe pavate sau acoperite cu pietriș, deoarece materialul aruncat în afară poate provoca răniri.

Verificați întreaga zonă pe care se va folosi aparatul și îndepărtați toate pietrele, bețele, sârmele, oasele și alte corpuri străine ce ar putea fi aruncate de către aparat. Obstacolele (cum ar fi buturugi, rădăcini) pot trece ușor neobservate dacă iarba este înaltă.

Din acest motiv, înainte de a lucra cu aparatul, marcați toate obiectele străine (obstacolele) ascunse în suprafața gazonului și care nu pot fi îndepărtate.

Înainte de utilizarea aparatului, se vor înlocui toate piesele defecte precum și cele uzate complet sau deteriorate. Etichetele referitoare la pericole și la avertizări de pe aparat care sunt deteriorate sau care au devenit ilizibile vor fi înlocuite. Distribuitorul dvs. STIHL vă poate pune la dispoziție etichete și toate celelalte piese de schimb.

Pericol de accidentare!

Piesele uzate sau deteriorate (de exemplu, cuțitele tocite) pot afecta siguranța aparatului și pot cauza răniri ale utilizatorului.

Utilizarea aparatului este permisă numai în **stare sigură de funcționare**. De aceea, înainte de fiecare punere în funcțiune, trebuie controlat

- dacă aparatul este montat corespunzător,
- dacă unitatea de tăiere pe verticală (axul cuțitelor, cuțitele, bușele de distanțare și șuruburile) se află într-o stare perfectă de funcționare – se va acorda atenție în special poziției sigure, eventualelor deteriorări (rupturi sau fisuri) și uzurii,
- dacă dispozitivele de protecție (de exemplu clapeta de evacuare cu garnitură din cauciuc, carcasa, ghidonul, maneta de oprire a motorului) se află în stare ireproșabilă și funcționează corect,
- dacă este intact și complet montat coșul de colectare (accesoriu – nu este inclus în echipamentul livrat) – un coș de colectare deteriorat nu trebuie utilizat.

Dacă este cazul, se efectuează toate lucrările necesare, respectiv se apelează la un distribuitor autorizat. STIHL recomandă distribuitorii autorizați STIHL.

4.6 În timpul lucrului



Țineți alte persoane la distanță de zona de pericol! Nu lucrați niciodată dacă în zona periculoasă se află animale sau persoane, în special copii.

Dispozitivele de cuplare și de siguranță montate pe aparat nu trebuie îndepărtate sau dezactivate. În special, nu se va fixa niciodată maneta de oprire a motorului de ghidon (de exemplu prin legare).

Ghidonul trebuie să fie întotdeauna montat corect și nu trebuie modificat. Nu puneți niciodată în funcțiune aparatul cu ghidonul rabatat.

Nu fixați niciodată obiecte pe ghidon (de exemplu îmbrăcăminte de lucru).

Nu utilizați aparatul pe ploaie, pe furtună și, în special, atunci când există pericol de trăsnet.

Lucrați numai la lumina zilei sau la o lumină artificială suficient de intensă.

Când solul este umed, există pericol mărit de accidentare datorită stabilității reduse. Trebuie lucrat cu deosebită atenție pentru a preveni alunecarea. Dacă este posibil, evitați utilizarea aparatului când solul este umed.

Nu lăsați aparatul în ploaie.

Gaze de eșapament:



Pericol de moarte prin intoxicare!

În caz de greață, dureri de cap, tulburări de vedere (de ex. câmp vizual redus), tulburări de auz, amețeli, capacitate de concentrare scăzută, încetați imediat lucrul. Aceste simptome pot, între altele, să fie provocate de concentrația ridicată de gaze de eșapament.



Aparatul produce gaze de eșapament otrăvitoare, imediat după pornirea motorului cu ardere internă. Aceste gaze

conțin monoxid de carbon toxic, un gaz incolor și inodor, precum și alte materiale nocive. Motorul cu ardere internă nu trebuie niciodată pus în funcțiune în spații închise sau slab ventilate.

Pornirea:

Porniți aparatul cu atenție – respectați indicațiile din capitoul „Punerea în funcțiune a aparatului” (⇒ 10.1). Pornirea conform acestor indicații reduce pericolul de accidentare.

Pericol de accidentare!

În cazul în care cablul de pornire revine rapid, mâna și brațul sunt trase spre motorul cu ardere internă mai repede decât se poate elibera cablul de pornire. Din cauza acestei întoarceri se pot produce fracturi de oase, striviri și luxații.

Aveți grijă întotdeauna la pornire să păstrați o distanță suficientă între picioare și cuțite.

Aparatul nu trebuie înclinat la pornire.

Nu se va porni motorul cu ardere internă atunci când canalul de evacuare nu este acoperit cu clapeta de evacuare, respectiv cu coșul de colectare (accesoriu – nu este cuprins în echipamentul livrat).

Lucrul pe pante:

Pe pante se va lucra întotdeauna pe direcție transversală, niciodată pe direcție longitudinală.

Dacă, în timpul lucrărilor pe direcție longitudinală, utilizatorul pierde controlul, aparatul de tăiere pe verticală se poate rostogoli peste el.

Pe pante, fiți deosebit de prudenți la modificarea direcției de deplasare.

Căutați întotdeauna să aveți o poziție bună pe pante și evitați lucrul pe pante exagerat de înclinate.

Din motive de siguranță, aparatul nu trebuie folosit pe pante cu înclinația mai mare de 25° (46,6 %). **Pericol de accidentare!**

O înclinație a pantei de 25° corespunde unui urcuș de 46,6 cm la 100 cm lungime orizontală.

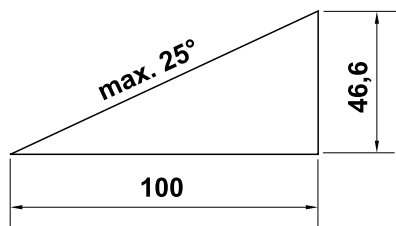

Pentru a asigura o ungere suficientă a motorului cu ardere internă, la utilizarea aparatului pe pante se vor respecta suplimentar indicațiile din instrucțiunile de utilizare ale motorului cu ardere internă, livrate împreună cu aparatul.

Utilizarea aparatului:



Atenție – pericol de rănire!

Nu vă plasați niciodată mâinile sau picioarele lângă sau sub piesele rotative. Nu atingeți

niciodată cuțitul aflat în rotație. Stați întotdeauna la distanță de deschiderea de evacuare. Se va respecta permanent distanța de siguranță asigurată de ghidon.

Nu încercați să verificați unitatea de verticulare în timp ce aparatul este în funcțiune. Nu deschideți niciodată clapeta de evacuare și/sau nu scoateți niciodată coșul de colectare (accesoriu – nu este inclus în echipamentul livrat), atât timp cât cuțitele se rotesc. Cuțitele aflate în mișcare de rotație pot cauza răniri.

Nu vă sprijiniți niciodată de aparat și aveți grijă întotdeauna să vă păstrați echilibrul și să aveți o poziție sigură.

Conduceți aparatul numai la pas – nu alergați niciodată în timp ce lucrați cu aparatul. Prin conducerea aparatului la

viteză mai mare, crește pericolul de accidentare prin împiedicare, alunecare etc.

Aveți grijă că, la verticularea în poziția de adâncime mare sau la trecerea peste o ridicătură a solului, cuțitele intră mai puternic în sol. Dacă aceste cuțite sunt reglate pentru o adâncime prea mare, aparatul de tăiere pe verticală accelerează nedorit, ceea ce poate avea ca urmare pierderea controlului asupra aparatului.

Înainte de a întoarce unitatea de verticulare, aceasta va fi adusă întotdeauna în poziția de transport.

Fiți deosebit de prudenți când întoarceți aparatul sau când îl trageți spre dumneavoastră.

Pericol de împiedicare!

Obiectele ascunse în brazda de iarbă (instalații de irigație gazon, stâlpi, ventile de apă, fundații, cabluri electrice etc.) trebuie ocolite. Nu treceți niciodată peste astfel de obiecte.

Utilizați aparatul cu deosebită atenție când lucrați în apropierea pantelor, a muchiiilor de teren, șanțurilor și a digurilor. Păstrați o distanță suficientă față de aceste locuri periculoase.



Fiți atenți la rotirea inerțială a cuțitelor, care durează câteva secunde până la oprirea completă.

Opriti motorul cu ardere internă și aduceți unitatea de verticulare în poziția de transport,

- înainte de a împinge, respectiv de a trage aparatul de tăiere pe verticală la suprafața de prelucrat,
- înainte de a trage aparatul de tăiere pe verticală pe o suprafață neacoperită cu iarbă,

- înainte de a bascula aparatul în vederea transportului,
- înainte de a regla adâncimea de lucru,
- înainte de a deschide clapeta de evacuare sau de a scoate coșul de colectare (accesoriu – nu este inclus în echipamentul livrat),
- înainte de a pleca de lângă aparatul de tăiere pe verticală, respectiv când aparatul rămâne nesupravegheat,
- înainte de a realimenta cu carburant. Aparatul se alimentează numai când motorul cu ardere internă este răcit.

Pericol de incendiu!

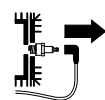

Opriti motorul cu ardere internă, aduceți unitatea de verticulare în poziția de transport și scoateți fișa de bujie.

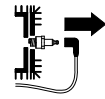
- înainte de a rabate ghidonul dublu,
 - înainte de a ridica aparatul sau de a-l muta.
- 
- Opriti motorul cu ardere internă, scoateți fișa de bujie și asigurați-vă că toate cuțitele s-au oprit complet,

- înainte de a verifica aparatul, de a-l curăța sau de a efectua alte lucrări asupra lui,
- înainte de a îndepărta blocaje sau înfundări la unitatea de scarificare sau în canalul de evacuare,
- dacă s-a produs o lovire de un corp străin. Căutați deteriorările intervenite la nivelul aparatului și, înainte de a reporni aparatul și a lucra cu el, efectuați reparațiile necesare.
- dacă aparatul vibrează anormal. În acest caz este necesară o verificare imediată.



Pericol de rănire din cauza pieselor defecte!

Vibrațiile puternice indică, de regulă, o defecțiune. Nu este permisă folosirea aparatului, mai ales cu unitatea de scarificare deteriorată sau deformată (ax cuțite, cuțite, bucușe distanțiere și piese filetate).

În caz de vibrații anormale, respectiv după lovirea unui corp străin, verificați aparatul, în special unitatea de scarificare (ax cuțite, cuțite, bucușe distanțiere și piese filetate), carcasa și clapeta de evacuare, în privința unor eventuale deteriorări, cum ar fi piese desprinse, și efectuați reparațiile necesare înainte de a reporni aparatul și de a lucra cu el. Pentru reparațiile necesare apelați la un specialist – STIHL recomandă distribuitorii autorizați STIHL – dacă nu dispuneți de cunoștințele necesare.

4.7 Întreținerea și repararea

Înainte de începerea lucrărilor de curățare, reglaj, reparații și întreținere:

- Se oprește aparatul pe un teren rezistent și plan,
- se oprește motorul cu ardere internă și se lasă să se răcească,
- se scoate fișa bujiei.



Atenție – pericol de accidentare!

Fișa bujiei se ține la distanță de bujie; o scânteie accidentală poate provoca incendii sau electrocutări. Un contact accidental al bujiei cu fișa bujiei poate produce o pornire involuntară a motorului cu ardere internă.



Pericol de accidentare!

Prin tragerea cablului de pornire, cuțitul este antrenat într-o mișcare de rotație. Aveți în vedere întotdeauna o distanță suficientă față de cuțite, în special a mâinilor și picioarelor, când trageți cablul de pornire.

Lăsați aparatul să se răcească, în special înainte de a începe lucrări la motorul cu ardere internă, la cotul de eșapament și la toba de eșapament. Pot fi atinse temperaturi de 80° C și chiar și mai mari.

Pericol de arsuri!

Contactul direct cu uleiul de motor poate fi periculos; uleiul de motor nu trebuie lăsat să se verse.

STIHL recomandă ca, pentru umplerea cu ulei de motor sau pentru schimbul de ulei, să apelați la un distribuitor autorizat STIHL.

Curățarea:

După utilizare, întregul aparat trebuie curățat cu atenție. (⇒ 11.2)

Depunerile aderente de murdărie se vor desprinde cu un băț de lemn. Partea inferioară a aparatului se curăță cu o perie și cu apă.

Nu utilizați în nici un caz echipamente de curățat la înaltă presiune și nu curățați aparatul sub apă curentă (de exemplu, cu un furtun de stropit grădina).

Nu utilizați detergenți corozivi. Acești detergenți pot deteriora piesele din material plastic și din metal, fapt care poate influența funcționarea sigură a aparatului dvs. STIHL.

Pentru a evita pericolul de incendii, mențineți zona deschiderilor de răcire, a aripioarelor de răcire și zona

eșapamentului libere, de exemplu: fără iarbă, paie, mușchi, frunze sau de vaselină ieșită în afară.

Lucrări de întreținere:

Trebuie efectuate numai acele lucrări de întreținere care sunt descrise în aceste instrucțiuni de utilizare; pentru toate celelalte lucrări trebuie să se apeleze la distribuitorul de specialitate.

În cazul în care vă lipsesc cunoștințele sau mijloacele auxiliare necesare, adresați-vă **întotdeauna** unui distribuitor de specialitate.

STIHL recomandă efectuarea de lucrări de întreținere și reparație numai de către distribuitorii autorizați STIHL.

Distribuitorii autorizați STIHL sunt instruiți în permanență și dispun de informațiile tehnice necesare.

Utilizați numai scule, accesorii sau aparate atașabile atestate de STIHL pentru acest aparat sau piese echivalente din punct de vedere tehnic deoarece, în caz contrar, există pericol de accidente cu periclitarea persoanelor sau cu deteriorări ale aparatului. Dacă aveți probleme sau întrebări, adresați-vă unui distribuitor autorizat.

Sculele, accesoriile și piesele de schimb originale STIHL sunt adaptate optim la aparat și la cerințele utilizatorului. Piesele de schimb originale STIHL pot fi recunoscute după numărul de piesă de schimb STIHL, după marcajul STIHL și, de asemenea, după marcajul caracteristic pieselor de schimb STIHL. Pe componentele mici, poate fi găsit numai marcajul.

Mențineți întotdeauna curate și lizibile etichetele autocolante de avertizare și indicatoare. Etichetele autocolante deteriorate sau pierdute trebuie înlocuite

cu plăcuțe noi, originale, de la distribuitorul dvs. STIHL autorizat. Dacă o componentă este înlocuită cu una nouă, asigurați-vă că noua componentă este prevăzută cu aceeași etichetă autocolantă.

La unitatea de verticulare se va lucra numai cu mănuși de lucru groase și cu o deosebită atenție.

Din motive de siguranță, piesele prin care trece carburantul (conducta de carburant, robinetul de carburant, rezervorul de carburant, capacul rezervorului, racordurile etc.) trebuie verificate regulat în ceea ce privește eventuale deteriorări sau puncte neetanșe și, dacă este cazul, trebuie înlocuite de către un specialist (STIHL recomandă distribuitorii autorizați STIHL).

Mențineți toate piulițele, bolțurile și șuruburile bine strânse pentru ca aparatul să se afle în permanență într-o stare de funcționare sigură.

Verificați cu regularitate întregul aparat și coșul de colectare (accesoriu – nu este inclus în echipamentul livrat) în ceea ce privește eventuale uzuri și deteriorări, în special înaintea depozitării (de exemplu înaintea pauzei de iarnă). Din motive de siguranță, înlocuiți imediat componentele uzate sau deteriorate, astfel încât aparatul să se afle întotdeauna într-o stare sigură de funcționare.

Înlocuiți tobele de eșapament și apărătoarele din tablă deteriorate. Aparatul de tăiere pe verticală nu poate fi utilizat în cazul în care toba de eșapament este defectă.

Nu modificați niciodată reglajul de bază al motorului cu ardere internă și nu supraturați motorul.

Dacă, pentru lucrări de întreținere, se demontează componente sau dispozitive de protecție, acestea trebuie neapărat montate la loc în mod corect după finalizarea respectivelor lucrări.

4.8 Depozitarea în cazul pauzelor de funcționare mai lungi

Oprii motorul cu ardere internă și aduceți unitatea de verticulare în poziția de transport,

- înainte de a pleca de lângă aparatul de tăiere pe verticală, respectiv când aparatul rămâne nesupravegheat.

După ce s-a răcit, depozitați aparatul într-un spațiu uscat, închis și fără praf.

Asigurați-vă că aparatul este protejat împotriva utilizării neautorizate (de exemplu de către copii).

Înaintea depozitării (de ex. pentru pauza de iarnă), aparatul se va curăța temeinic.

Depozitați aparatul în stare sigură de funcționare.

Situați aparatul pe o suprafață plană astfel încât să nu poată rula accidental de pe aceasta.

4.9 Evacuarea la deșeurii

Luați măsurile necesare pentru ca un aparat scos definitiv din uz și materialele consumabile (uleiul de motor și carburantul) să fie evacuate la deșeurii conform reglementărilor în vigoare. Faceți aparatul inutilizabil înainte de a-l preda la centrul de deșeurii. Pentru a preveni accidentele, faceți motorul cu ardere internă inutilizabil înainte de a-l evacua la

deșeurii. Pentru aceasta, îndepărtați în primul rând cablul de aprindere, goliți rezervorul și goliți uleiul de motor.

Pericol de rănire din cauza unității de verticulare!

Nu lăsați niciodată nesupravegheat aparatul, chiar dacă aceasta este scos definitiv din funcțiune. Asigurați-vă că aparatul și cuțitele sale nu sunt depozitate în locuri accesibile copiilor.

5. Descrierea simbolurilor



Atenție!

Înaintea punerii în funcțiune, citiți și urmați instrucțiunile de utilizare și indicațiile de siguranță.



Pericol de accidentare!

Nu permiteți persoanelor terțe accesul în zona de pericol.

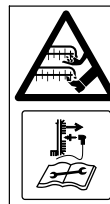

Pericol de accidentare!

Atenție, scule ascuțite. – Nu vă tăiați degetele de la mâini sau picioare. – Cuțitul se mai rotește un timp și după oprirea motorului cu ardere internă. – Înaintea începerii oricăror lucrări la aparat, decuplați fișa bujiei.



Purtați antifoane.
Purtați ochelari de protecție.



Pornirea motorului cu ardere internă.



Oprirea motorului cu ardere internă.

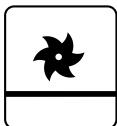

Unitatea de verticulare în poziția de transport



Unitatea de verticulare în poziția de lucru

6. Conținutul pachetului



Poz.	Denumire	Buc.
A	Aparat de bază	1
B	Șurub cu cap plat, cu ghidaj pentru cablu	2
C	Mâner rotativ	2
D	Clemă de cablu	2
-	Instrucțiuni de utilizare	1

Poz.	Denumire	Buc.
-	Instrucțiuni de utilizare pentru motorul cu ardere internă	1

7. Pregătirea aparatului pentru lucru



Pericol de accidentare!

Respectați instrucțiunile de siguranță din capitolul „Pentru siguranța dvs.”. (⇒ 4.)

Când scoateți din ambalaj scarificatorul, urmați instrucțiunile din capitolul „Transportul aparatului”. În special, purtați mănuși și evitați contactul cu cuțitele. (⇒ 4.4)

- Pentru executarea tuturor lucrărilor descrise, așezați aparatul pe o suprafață plană și rezistentă.

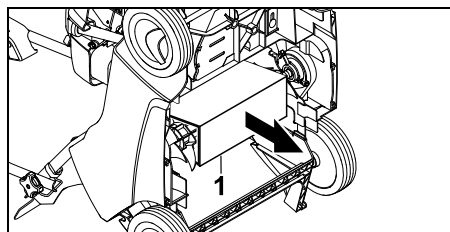

- Îndepărtați cartonul (1) introdus în partea inferioară a aparatului.

7.1 Montarea ghidonului

Montarea părții superioare a ghidonului:

- Se așează partea superioară a ghidonului (1) pe cele două părți inferioare ale acestuia.

- Se introduc prin orificii șuruburile cu cap plat cu ghidaj de cablu (B) din interior spre exterior și se strâng cu mânerul rotativ (C).
- Se prinde cablul de oprire motor (2) în ghidajul de cablu din dreapta (3) și cablul de tracțiune al unității de verticulare (4) în ghidajul de cablu din stânga (5) ca în figură.

Montarea clemelor de cablu:

- Se montează prima clemă de cablu (D) pe partea superioară a ghidonului. Distanța dintre clemă de cablu și întrerupător: **25 - 27 cm**
- Se montează a doua clemă de cablu (D) pe partea inferioară a ghidonului.
- Se introduce cablul de oprire motor (2) în ambele clemă de cablu, ca în figură. Se închide eclisa (6) și se lasă să se înclicheteze.

7.2 Prinderea și desprinderea cablului de pornire



- Înainte de prinderea și desprinderea cablului de pornire, se scoate fișa bujiei de la motorul cu ardere internă – apoi, dacă este necesar, se reconectează.

Prinderea:

- Se apasă maneta (1) de oprire a motorului spre ghidon și se menține apăsată.
- Se scoate încet cablul de pornire (2) și se menține în această poziție. Se eliberează maneta de oprire a motorului.

- Se prinde cablul de pornire (2) în ghidajul de cablu (3).

Desprinderea:

- Cablul de pornire (2) se desprinde de pe ghidajul (3) al cablului și se reintroduce încet.

7.3 Carburantul și uleiul de motor



Se va evita deteriorarea aparatului!

Înainte de prima pornire, se face umplerea cu ulei de motor. Pentru umplerea cu ulei de motor, respectiv alimentarea cu carburant, se va utiliza un accesoriu adecvat (de exemplu o pâlnie).

Ulei de motor:

Tipul de ulei de motor ce trebuie utilizat și cantitatea de ulei



necesară pentru umplere sunt specificate în instrucțiunile de utilizare pentru motorul cu ardere internă.

Se va verifica cu regularitate nivelul uleiului (a se vedea instrucțiunile de utilizare pentru motorul cu ardere internă). Se va evita creșterea sau scăderea nivelului de ulei peste/sub nivelul corect. Înainte de punerea în funcțiune a motorului cu ardere internă, se va înșuruba strâns și corect bușonul rezervorului de ulei.

Carburant:

Recomandare:

carburant proaspăt de marcă, benzină fără plumb.

Indicații pentru calitatea carburantului (cifra octanică) se găsesc în instrucțiunile de utilizare pentru motorul cu ardere internă.



7.4 Rabaterea ghidonului



Pericol de prindere!

La slăbirea mânerelor rotative (1), partea superioară a ghidonului se poate rabate. De aceea trebuie să țineți partea superioară a ghidonului (2) din punctul cel mai de sus cu una din mâini, în timp ce slăbiți mânerele rotative.

Poziția de transport – pentru transportarea și depozitarea cu economie de spațiu:

- Se desprinde cablul de pornire. (⇒ 7.2)
- Se deșurubează mânerele rotative (1) până ce acestea se rotesc liber, după care se rabate în față partea superioară (2) a ghidonului și se lasă sprijinită pe aparat.



Rotirea liberă în filetele șuruburilor cu cap plat împiedică o deșurubare completă de la sine a mânerelor rotative de pe șuruburi (asigurare împotriva pierderii).

Poziția de lucru – pentru împingerea aparatului:

- Se rabate în spate partea superioară (2) a ghidonului și se menține cu o mână în această poziție.
- Se strâng mânerele rotative (1).
- Agățați cablul de pornire. (⇒ 7.2)

7.5 Unitate de verticulare

Coborârea unității de verticulare în poziția de lucru:



Pericol de accidentare!

La coborârea unității de verticulare în rotație, aparatul de tăiere pe verticală este pus în mișcare în direcția înainte.

- Se plasează maneta unității de verticulare (1) în poziția de lucru din direcția săgeții, ca în figură. Unitatea de verticulare se coboară la adâncimea de lucru reglată. (⇒ 7.6)



Ridicarea unității de verticulare în poziția de transport:



- Se aduce unitatea de verticulare (1) în poziția de transport și se lasă să se înclicheteze.



7.6 Reglarea adâncimii de lucru



Pot fi reglate șase adâncimi de lucru diferite.

Treapta 1:

cea mai mică adâncime de lucru

Treapta 6:

cea mai mare adâncime de lucru

Domeniu de reglaj: **25 mm**.

- **1** Se aduce în poziție de transport maneta unității de verticulare (1) și se lasă să se înclicheteze. (⇒ 7.5)
- **2** Se reglează adâncimea de lucru cu mânerul rotativ (2).

Indicații:

- Începeți întotdeauna operația de verticulare cu cea mai mică adâncime de lucru (**treapta 1**). Dacă rezultatul operației de verticulare este nemulțumitor, măriți treptat adâncimea de lucru.
- **Uzura cuțitelor** poate fi compensată prin selectarea unei adâncimi de lucru mai mari.
- Treptele 5 și 6 nu trebuie selectate atunci când se utilizează cuțite noi deoarece, în acest caz, rădăcinile de iarbă pot fi deteriorate la verticulare.



Adâncimea de lucru depinde de uzura cuțitelor și de sol. Prin rotirea cuțitelor și prin greutatea proprie, aparatul de tăiere pe verticală este apăsător pe iarbă: din acest motiv, pe un sol mai moale se va tăia mai adânc decât pe un sol întărit.

8. Indicații pentru lucru

8.1 Indicații referitoare la operația de verticulare

Prin **verticularea regulată** a gazonului, acesta devine mai rezistent la uscăciune, căldură și frig. Aerarea anuală face iarba mai puțin sensibilă la boli și, în plus, îndepărtează compactările solului și petele apărute (prin jocuri cu mingea, petreceri sau sărbători). – Rezultatul este un gazon uniform și verde.

Momentul efectuării operației:

Momentul optim pentru verticularea anuală a gazonului este la începutul primăverii.

Dacă gazonul este prelucrat de mai multe ori pe an cu un aparat de tăiere pe verticală, această operație nu se va efectua în mijlocul verii și nici după mijlocul toamnei.

După verticulare, gazonul necesită câteva săptămâni de regenerare. Din acest motiv, perioada optimă pentru verticulare este primăvara, în faza de creștere.

Gazonul foarte des trebuie prelucrat de două ori pe an: prima dată primăvara și apoi încă o dată toamna.

Pregătirea gazonului:

Înainte de verticulare, iarba trebuie tunsă la o înălțime de circa 2 până la 3 cm. Cu cât gazonul este tuns mai scurt, cu atât mai ușor se realizează verticularea.

Iarba nu trebuie să fie proaspăt semănată, udă sau foarte uscată.

Sfaturi utile pentru un rezultat optim:

- Solul se va cresta numai ușor pentru a nu afecta rădăcinile ierbii. (⇒ 7.6)
- Aparatul de tăiere pe verticală va fi condus pe benzi drepte și paralele.
- Se va păstra o viteză uniformă de lucru.
- Înainte de a întoarce unitatea de verticulare, aceasta va fi adusă întotdeauna în poziția de transport. (⇒ 7.5)
- Se va evita staționarea prelungită într-un singur loc.
- În cazul gazonului foarte des, se va face o a doua trecere pe direcție transversală față de primele benzi.

După verticulare:

- Se va curăța bine gazonul de resturile rămase de la verticulare.

- Se va îngrășa solul gazonului și se vor semăna din nou eventualele goluri apărute.
- Se va stropi bine gazonul.

8.2 Zona de lucru a operatorului



- Din motive de siguranță, la pornire și când motorul cu ardere internă funcționează, operatorul trebuie să se plaseze întotdeauna în zona de lucru din spatele ghidonului. Se va respecta permanent distanța de siguranță asigurată de ghidon.
- Aparatul de tăiere pe verticală poate fi folosit numai de o singură persoană; alte persoane trebuie să se afle la distanță de zona de pericol. (⇒ 4.)

8.3 Când unitatea de verticulare se blochează

- Se oprește imediat motorul cu ardere internă și se scoate fișa de pe bujie.
- Apoi se verifică dacă mașina, în special unitatea de verticulare, nu prezintă deteriorări și se remediază cauza defecțiunii.

9. Dispozitive de siguranță

Aparatul este echipat cu mai multe sisteme de siguranță pentru funcționarea sigură și pentru protecția împotriva utilizării necorespunzătoare.



Pericol de accidentare!

Dacă este identificat un defect la dispozitivele de siguranță, aparatul nu trebuie pus în funcțiune. Adresați-vă unui distribuitor autorizat; STIHL recomandă distribuitorii autorizați STIHL.

9.1 Dispozitive de siguranță

Aparatul de tăiere pe verticală este echipat cu dispozitive de protecție, care împiedică contactul accidental cu cuțitele și cu materialul verticalat.

Printre acestea se numără carcasa, clapeta de evacuare și ghidonul montat corect.

9.2 Manetă de oprire motor

Scarificatorul este echipat cu un dispozitiv de oprire a motorului.



În timpul funcționării, prin eliberarea manetei (10) de oprire a motorului, motorul cu ardere internă se oprește.

10. Punerea în funcțiune a aparatului

10.1 Pornirea motorului cu ardere internă



Pericol de accidentare!

Motorul cu ardere internă se pornește numai când unitatea de scarificare se află în poziția de transport.

Nu se basculează niciodată scarificatorul pentru pornire.



După procesul de pornire, datorită unei poziții fixe a clapetei de accelerație, motorul cu ardere internă funcționează întotdeauna cu turația optimă de lucru.

- Se verifică nivelul de ulei și de carburant. (⇒ 7.3)
- **1** Se apasă maneta de oprire (1) a motorului spre ghidon și se menține apăsată.
- **2** Se trage încet cablul de pornire (2) până se simte rezistența produsă de compresie. Apoi se trage puternic și rapid până la lungimea brațului. După aceasta, cablul de pornire (2) se conduce din nou înapoi, încet, pentru ca să se poată reînfișura.
- Se repetă operația până când motorul cu ardere internă pornește.
- Apoi, pentru scarificare, se coboară scarificatorul în poziția de lucru și se începe prelucrarea gazonului. (⇒ 7.5)

10.2 Oprirea motorului cu ardere internă



- Se aduce unitatea de scarificare în poziția de transport. (⇒ 7.5)
- Se eliberează maneta de oprire (1) a motorului. Motorul cu ardere internă și cuțitul de scarificare se opresc complet după câteva secunde de rotire inerțială.

11. Întreținerea

11.1 Generalități



Pericol de accidentare!

Respectați instrucțiunile de siguranță din capitolul „Pentru siguranța dumneavoastră” (⇒ 4.).

Întreținerea anuală de către distribuitorul autorizat:

Aparatul de tăiere pe verticală trebuie verificat o dată pe an de către un distribuitor. STIHL recomandă distribuitorii autorizați STIHL.

11.2 Curățarea aparatului



Interval de întreținere: După fiecare utilizare

Îngrijirea atentă protejează aparatul contra deteriorării și îi prelungește durata de utilizare.

- Aparatul de tăiere pe verticală se așează pe o suprafață solidă, orizontală și plană.
- Înainte de rabatarea în sus în poziția de curățare, se desprinde coșul de colectare (accesoriu – nu este inclus în echipamentul livrat), și se golește carburantul.
- **Poziția de curățare:**
Rabateți partea superioară a ghidonului (1) (⇒ 7.4) și ridicați clapeta de evacuare (2). Se rabate în sus de partea din față aparatul de tăiere pe

verticală prin ridicarea mânerului de purtare (3). Se așează aparatul de tăiere pe verticală ca în figură și se lasă partea superioară a ghidonului să se sprijine pe sol.

- Aparatul se curăță cu puțină apă, folosind o perie sau o lavetă. Depunerile aderente de murdărie se vor desprinde cu un băț de lemn. Dacă este necesar, se va utiliza un detergent special (de ex. detergent special STIHL).
- Nu se va îndrepta niciodată jetul de apă sau aparatul de curățare sub presiune asupra pieselor motorului cu ardere internă, curelelor trapezoidale, a garniturilor și a lagărelor.
- Se curăță unitatea de verticulare și aripioarele de răcire ale motorului cu ardere internă.

11.3 Unitatea de tăiere pe verticală



Pericol de accidentare!

Cuțitele uzate se pot rupe și pot provoca răniri grave. Din acest motiv, lucrările de întreținere trebuie efectuate obligatoriu în modul descris.

Interval de întreținere: Înainte de fiecare utilizare

- Se rabatează în sus aparatul de tăiere pe verticală, în poziția de curățare. (⇒ 11.2)
- Se verifică unitatea de tăiere pe verticală (formată din ax cuțit, cuțite, piulițe, șaibe și bucle de distanțare) în ceea ce privește uzura, poziția stabilă, eventuale fisuri sau alte deteriorări.

Controlul uzurii:

Cuțitele trebuie înlocuite atunci când solul rămâne neprelucrat chiar și la cea mai mare adâncime de lucru (treapta 6). Cuțitele trebuie înlocuite întotdeauna ca set complet.

Nu se vor reascuți niciodată cuțitele!

Se va dispune întotdeauna repararea, respectiv înlocuirea pieselor defecte sau uzate, de către un distribuitor autorizat. STIHL recomandă un distribuitor autorizat STIHL.

11.4 Roți

Lagărele roților nu necesită întreținere.

11.5 Motorul cu ardere internă

Interval de întreținere:

A se vedea instrucțiunile de utilizare ale motorului cu ardere internă.

Indicații generale:

Respectați indicațiile de exploatare și întreținere din instrucțiunile de utilizare ale motorului cu ardere internă anexate.

Deosebit de importante pentru o durată de utilizare îndelungată sunt menținerea permanentă a unui nivel suficient de ulei și înlocuirea cu regularitate a filtrului de ulei și de aer.

Intervalele recomandate de schimbare a uleiului precum și informațiile referitoare la uleiul de motor și cantitatea de umplere cu ulei se găsesc, de asemenea, în instrucțiunile de utilizare ale motorului cu ardere internă.

Aripioarele de răcire trebuie menținute permanent în stare curată pentru a asigura o răcire suficientă a motorului cu ardere internă.

11.6 Conservarea și pauza de iarnă

- Aparatul de tăiere pe verticală se va păstra într-un spațiu uscat, închis și fără praf. Asigurați-vă că aparatul este depozitat în locuri inaccesibile copiilor.
- Aparatul de tăiere pe verticală se va trece în conservare numai în stare sigură de funcționare; dacă este necesar, se va rabate ghidonul.
- Mențineți toate piulițele, bolțurile și șuruburile bine strânse, înlocuiți plăcuțele de pericol și avertizare de pe aparat devenite ilizibile, verificați întreaga mașină și coșul de colectare (accessoriu – nu este cuprins în echipamentul livrat) cu privire la uzură sau deteriorări. Înlocuiți piesele uzate sau deteriorate.
- Eventualele defecțiuni la aparat vor fi remediate din principiu înainte de depozitare.

În cazul unei pauze mai lungi în funcționarea aparatului de tăiere pe verticală (pauză de iarnă), se vor avea în vedere, în mod suplimentar, următoarele puncte:

- Se curăță cu grijă toate piesele exterioare ale aparatului, mai ales aripioarele de răcire.
- Toate piesele mobile se vor unge bine cu ulei, respectiv vaselină.
- Se golește rezervorul de combustibil și carburatorul (de ex. prin funcționare până la golire)..

- Se deșurubează bujia și se introduc în motorul cu ardere internă cca. 3 cm³ ulei de motor prin orificiul bujiei. Se rotește motorul cu ardere internă de câteva ori fără bujie.

! Pericol de incendiu
Fișa bujiei se menține la distanță de orificiul acesteia (pericol de aprindere).

- Se înșurubează la loc bujia.
- Se efectuează schimbul de ulei de motor conform instrucțiunilor de utilizare pentru motorul cu ardere internă.
- Motorul cu ardere internă se acoperă bine, iar aparatul se depozitează în poziție verticală, într-o încăpere uscată și fără praf, în poziție normală (așezat pe 4 roți)

12. Transportul

12.1 Transportul



! Pericol de accidentare!
Înainte de transport, aveți în vedere capitolul „Pentru siguranța dumneavoastră”. (⇒ 4.)
Transportați aparatul numai cu ajutorul unei a doua persoane. Pentru aceasta se va purta întotdeauna îmbrăcăminte adecvată de protecție (încălțăminte de siguranță, mănuși rezistente). Înaintea ridicării, respectiv a transportului, scoateți fișa de pe bujie.

Transportarea aparatului:

- Aparatul de tăiere pe verticală va fi transportat numai de două persoane. Se va păstra întotdeauna o distanță suficientă a cuțitului față de corp, în special față de picioare. Aparatul va fi transportat de mânerul de purtare (1) și de partea superioară (2) a ghidonului, respectiv de cele două părți inferioare (3) ale ghidonului atunci când partea superioară a ghidonului este rabată.

Ancorarea aparatului pe mijloace de transport:

- Aparatul de tăiere pe verticală și coșul de colectare (accesoriu – nu este inclus în echipamentul livrat) se vor asigura pe suprafața de încărcare cu mijloace adecvate de fixare. Aparatul se va transporta pe roți numai în poziție verticală.
- Cablurile, respectiv chingile de ancorare, se vor fixa pe părțile inferioare (3) ale ghidonului, pe axa din față (4) și pe bara carcasi de sub clapeta de evacuare (5).

13. Reducerea uzurii și evitarea deteriorărilor

Indicații importante pentru întreținerea și îngrijirea grupeii de produse

Scarificator, condus manual, cu motor cu ardere internă (STIHL RL)

Firma STIHL nu își asumă nicio răspundere pentru daune materiale și vătămări corporale care se produc prin nerespectarea indicațiilor din instrucțiunile de utilizare, în special în ceea ce privește siguranța, utilizarea și întreținerea, precum și din cauza utilizării unor accesorii sau piese de schimb neatestate.

Vă rugăm să respectați neapărat următoarele indicații importante pentru evitarea deteriorărilor sau a uzurii excesive a aparatului dumneavoastră STIHL:

1. Piese de uzură

Chiar și în cazul utilizării conform destinației, unele piese ale aparatului STIHL sunt supuse unei uzuri normale și trebuie, în funcție de modul și durata de utilizare, să fie înlocuite la timp.

Printre acestea se numără :

- Cuțitul
- Cureaua trapezoidală
- Coșul de colectare (accesoriu – nu este cuprins în echipamentul livrat)

2. Respectarea indicațiilor cuprinse în aceste instrucțiuni

Utilizarea, întreținerea și depozitarea aparatului STIHL trebuie să se efectueze conform celor descrise în aceste instrucțiuni de utilizare. Toate deteriorările cauzate de nerespectarea instrucțiunilor de siguranță, exploatare și întreținere, cad în sarcina exclusivă a utilizatorului.

Acest lucru este valabil în special pentru:

- modificări ale produsului neautorizate de firma STIHL.
- utilizarea de materiale consumabile neadmise de STIHL (pentru lubrifianti, benzină și ulei de motor, a se vedea specificațiile producătorului motorului cu ardere internă).
- utilizarea pe aparat a unor scule sau accesorii care nu sunt permise, nu sunt adecvate sau care sunt de o calitate inferioară.
- utilizarea neconformă cu destinația produsului.

- utilizarea produsului la manifestări sportive sau concursuri.
- defecte cauzate de utilizarea în continuare a produsului cu componente defecte.

3. Lucrări de întreținere

Toate lucrările prezentate în capitolul „Întreținere” trebuie executate în mod regulat.

În măsura în care aceste lucrări nu sunt efectuate de utilizatorul însuși, se va dispune efectuarea lor de către un distribuitor autorizat.

STIHL recomandă efectuarea de lucrări de întreținere și reparație numai la distribuitorul autorizat STIHL.

Distribuitorii autorizați STIHL sunt instruiți în permanență și dispun de informațiile tehnice necesare.

Dacă aceste lucrări sunt omise, pot apărea defecte care cad exclusiv în sarcina utilizatorului.

Printre acestea se numără:

- coroziunea și alte defecțiuni rezultate în urma unei depozitări necorespunzătoare.
- defecțiuni ale aparatului datorate utilizării unor piese de schimb de calitate inferioară.
- defecțiuni ale motorului rezultate din neefectuarea la timp sau efectuarea insuficientă a operațiilor de întreținere, respectiv defecțiuni datorate lucrărilor de întreținere sau reparație care nu au fost efectuate în atelierele unor distribuitori de specialitate.

14. Protecția mediului



Materialul de verticulare nu trebuie aruncat la gunoi, ci trebuie transformat în compost.

Ambalajul, aparatul și accesoriile sunt realizate din materiale reciclabile și se vor evacua la deșeurii în mod corespunzător.

Evacuarea separată și corectă la deșeurii a resturilor de material stimulează reutilizarea în fabricație a materialelor de valoare. Din acest motiv, după trecerea perioadei normale de utilizare, aparatul trebuie predat la un centru de colectare a materialelor de valoare. Eliminarea necorespunzătoare la deșeurii poate fi dăunătoare sănătății și poate polua mediul. La evacuarea la deșeurii, aveți în vedere indicațiile cuprinse în paragraful „Evacuarea la deșeurii”. (⇒ 4.9)

Adresați-vă unui centru de reciclare sau distribuitorului dvs. pentru a afla cum trebuie evacuate la deșeurii în mod corespunzător materialele respective.

15. Piese de schimb cerute mai frecvent

Set cuțite:
6290 007 1000

16. Accesorii

Coș de colectare **AFK 050**:
6910 700 9600

17. Declarația de conformitate

17.1 Declarația de conformitate UE aparat de tăiere pe verticală STIHL RL 540.0

STIHL Tirol GmbH
Hans Peter Stihl-Straße 5
6336 Langkampfen
Austria

declară pe propria răspundere că

- Tipul constructiv: Aparat de tăiere pe verticală
- Marca de fabricație: STIHL
- Tip: RL 540.0
- Putere motor: 2,2 kW
- Identificare serie: 6290

respectă dispozițiile relevante ale 2000/14/CE, 2006/42/CE, 2014/30/EU și 2011/65/EU au fost proiectate și produse în conformitate cu versiunile valabile la data fabricației ale următoarelor norme: EN 13684 și EN 14982.

Pentru determinarea nivelului de putere acustică măsurat și garantat, s-a procedat conform Directivei 2000/14/EC, anexa V.

- Nivel de putere acustică măsurat: 92,0 dB(A)
- Nivel de putere acustică garantat: 94 dB(A)

Documentele tehnice sunt păstrate la STIHL Tirol GmbH.

Anul de fabricație și numărul de serie al mașinii sunt indicate pe aparatele de tăiere pe verticală.

Langkampfen, 02.11.2020

STIHL Tirol GmbH
reprezentat de



Matthias Fleischer, Șef departament
cercetare și dezvoltare

reprezentat de



Sven Zimmermann, Șef departament
calitate

18. Specificații tehnice

RL 540.0

Nr. de identificare serie	6290
Motor, tip constructiv	Motor cu ardere internă în patru timpi
Tip	Kohler HD675
Putere nominală la turație nominală	2,2 - 2800 kW - rot/min
Cilindree	149 ccm
Rezervor de carburant	1,4 l

Sistem de pornire Scarificator	Pornire cu cablu 14 cuțite verticale fixe
Acționare cuțit de scarificare	Permanentă
Turație de ieșire motor	2800 rot/min
Lățime de lucru	38 cm
Adâncime de lucru	6 trepte, domeniu de reglaj 25 mm
Ø roată față	180 mm
Ø roată spate	180 mm
Lungime	131 cm
Lățime	54 cm
Înălțime	111 cm
Greutate	33 kg

Emisii de zgomot:

Conform 2000/14/EG / S.I. 2001/1701:

Nivel garantat de putere acustică L_{WA}	94 dB(A)
Incertitudine K_{WA}	2 dB(A)

Conform EN 13684:

nivel de presiune acustică la locul de muncă L_{pA}	81 dB(A)
Incertitudine K_{pA}	3 dB(A)

Vibrații la nivelul mâinii, brațului:

Factor de vibrații indicat conform EN 12096:

Valoare măsurată a_{hw}	4,12 m/sec ²
Incertitudine K_{hw}	2,06 m/sec ²

Măsurătoare conform EN 20643, EN 13684

18.1 REACH

REACH este o ordonanță CE pentru înregistrarea, evaluarea și atestarea substanțelor chimice.

Pentru informații privind îndeplinirea ordonanței REACH (CE) nr. 1907/2006, a se vedea www.stihl.com/reach.

19. Identificarea cauzelor defecțiunilor

✘ apelați eventual la un distribuitor autorizat; STIHL recomandă distribuitorii autorizați STIHL.

📖 a se vedea instrucțiunile de utilizare pentru motorul cu ardere internă.

Defecțiuni:

Motorul cu ardere internă nu pornește

Cauze posibile:

- Maneta de oprire a motorului nu este acționată.
- Nu există carburant în rezervor; conducta de carburant este înfundată
- Unitatea de scarificare nu se află în poziția de transport
- În rezervor se găsește carburant de proastă calitate, murdar sau vechi
- Filtrul de aer este murdar
- Fișa bujiei este scoasă de pe bujie; cablul de aprindere este fixat slab în fișă
- Bujia este ancrasată sau defectă; distanță incorectă între electrozi

Măsurile de remediere:

- Se apasă maneta de oprire a motorului spre ghidon și se menține apăsată (⇒ 10.1)

- Se completează cu carburant; se curăță conducta de carburant (⇒ 7.3), (📖), (⚡)
- Se aduce unitatea de scarificare în poziția de transport (⇒ 7.5)
- Se utilizează numai carburant proaspăt de marcă, benzină fără plumb; se curăță carburatorul (📖), (⚡)
- Se curăță filtrul de aer (📖), (⚡)
- Se conectează fișa bujiei; se verifică legătura dintre cablul de aprindere și fișă (📖), (⚡)
- Se curăță sau se înlocuiește bujia; se reglează distanța dintre electrozi (📖), (⚡)

Defecțiune:

Pornire grea sau puterea motorului cu ardere internă scade

Cauză posibilă:

- Unitatea de verticulare nu se află în poziția de transport
- Carcasa aparatului de tăiere pe verticală este înfundată
- Cosire cu adâncime prea mare de lucru, respectiv cu viteză prea mare de deplasare.
- Apă în rezervorul de carburant și în carburator; carburatorul este înfundat
- Rezervorul de carburant este murdar
- Filtrul de aer este murdar
- Bujie ancrasată

Remediu:

- Se aduce unitatea de verticulare în poziția de transport (⇒ 7.5)
- Se curăță carcasa aparatului de tăiere pe verticală (se scoate fișa de pe bujie!) (⇒ 11.2)
- Se reglează o profunzime mai mică de tăiere, respectiv se reduce viteza de deplasare (⇒ 7.6)

- Se golește rezervorul de carburant, se curăță conducta de carburant și carburatorul (📖), (⚡)
- Se curăță rezervorul de carburant (📖), (⚡)
- Se curăță filtrul de aer (📖), (⚡)
- Se curăță bujia (📖), (⚡)

Defecțiune:

Motorul cu ardere internă se încălzește foarte mult.

Cauză posibilă:

- Nivel prea mic de ulei în motorul cu ardere internă.
- Aripioarele de răcire sunt murdare.

Remediu:

- Se verifică nivelul uleiului de motor și, dacă este necesar, se schimbă. (⇒ 7.3)
- Se curăță aripioarele de răcire. (⇒ 11.2)

Defecțiune:

Vibrații puternice în timpul funcționării

Cauză posibilă:

- Unitatea de verticulare este defectă
- Sistemul de fixare a motorului cu ardere internă este slăbit

Remediu:

- Se controlează, respectiv se repară cuțitele, axul cuțitelor, bucșele distanțiere, piesele filetate și lagărele unității de verticulare (⇒ 11.3), (⚡)
- Se strânge motorul cu ardere internă (⚡)

Defecțiune:

rezultat defectuos al lucrării

Cauză posibilă:

- cuțitul reglat prea adânc (locuri goale, multă iarbă în materialul verticulat)

- cuțitul reglat prea înalt (se îndepărtează foarte puține resturi din iarbă, sau deloc)
- cuțitele au atins limita de uzură
- curea trapezoidală defectă, uzată sau întinsă prea slab

Remediu:

- se reduce adâncimea de lucru (⇒ 7.6)
- se mărește adâncimea de lucru (⇒ 7.6)
- se înlocuiește cuțitul (⇒ 11.3), (⚡)
- se înlocuiește cureaua trapezoidală (⚡)

Defecțiune:

cuțitele nu se rotesc

Cauză posibilă:

- curea trapezoidală defectă
- unitatea de verticulare este defectă

Remediu:

- se înlocuiește cureaua trapezoidală (⚡)
- se repară unitatea de verticulare (⇒ 11.3), (⚡)

Defecțiune:

unitatea de verticulare nu poate fi ridicată sau coborâtă

Cauză posibilă:

- cablu defect sau desprins

Remediu:

- se înlocuiește sau se repară cablul (⚡)

Defecțiune:

adâncimea de lucru nu poate fi reglată

Cauză posibilă:

- unitatea de verticulare în poziția de lucru

- mânerul rotativ sau elementul de reglare defecte

Remediu:

- se aduce unitatea de verticulare în poziția de transport (⇒ 7.5)
- se repară mânerul rotativ sau elementul de reglare (✘)

 Operație de service efectuată la data de

 Data următoarei operații de service

20. Planul de întreținere

20.1 Confirmare de predare

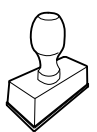
Model:	_____
Număr de serie:	<input type="text"/> <input type="text"/> <input type="text"/> <input type="text"/> <input type="text"/> <input type="text"/> <input type="text"/> <input type="text"/> <input type="text"/>
Data:	<input type="text"/> <input type="text"/> <input type="text"/> <input type="text"/> <input type="text"/> <input type="text"/>
	
Următoarea operație de întreținere	
Data:	<input type="text"/> <input type="text"/> <input type="text"/> <input type="text"/> <input type="text"/> <input type="text"/>

20.2 Confirmare de service

Cu ocazia lucrărilor de întreținere, prezentați aceste instrucțiuni de utilizare distribuitorului dvs. autorizat STIHL.

Acesta confirmă în rubricile formularului efectuarea lucrărilor de service.



Αγαπητέ πελάτη,

Σας ευχαριστούμε που επιλέξατε την STIHL για την αγορά σας. Στόχος μας είναι να σχεδιάζουμε και να κατασκευάζουμε προϊόντα κορυφαίας ποιότητας που ανταποκρίνονται στις ανάγκες των πελατών μας. Έτσι δημιουργούμε προϊόντα με υψηλή αξιοπιστία, ακόμα και κάτω από ακραίες συνθήκες χρήσης.

Παράλληλα, η STIHL παρέχει επίσης σέρβις κορυφαίας ποιότητας. Οι πιστοποιημένοι αντιπρόσωποί μας μπορούν να σας προσφέρουν έγκυρες συμβουλές, εκπαίδευση και πλήρη τεχνική υποστήριξη.

Σας ευχαριστούμε για την εμπιστοσύνη σας και σας ευχόμαστε πολλά χρόνια ευχάριστης εργασίας με το προϊόν STIHL σας.



Δρ. Nikolas Stihl

ΠΡΟΣΟΧΗ! ΔΙΑΒΑΣΤΕ ΤΟ ΕΓΧΕΙΡΙΔΙΟ ΑΥΤΟ ΠΡΙΝ ΤΗ ΧΡΗΣΗ ΚΑΙ ΦΥΛΑΞΤΕ ΤΟ.

1. Περιεχόμενα

Σχετικά με αυτές τις οδηγίες χρήσης	400	Сυστήματα ασφαλείας	411
Γενικά	400	Προστατευτικές διατάξεις	411
Υποδείξεις σχετικά με την ανάγνωση των οδηγιών χρήσης	400	Μπάρα διακοπής λειτουργίας του κινητήρα	411
Περιγραφή εργαλείου	401	Θέση του εργαλείου σε λειτουργία	412
Για τη δική σας ασφάλεια	401	Εκκίνηση κινητήρα εσωτερικής καύσης	412
Γενικά	401	Θέση του κινητήρα εσωτερικής καύσης εκτός λειτουργίας	412
Ανεφοδιασμός - χειρισμός καυσίμων	402	Συντήρηση	412
Ενδυμασία και εξοπλισμός	403	Γενικά	412
Μεταφορά του εργαλείου	403	Καθαρισμός εργαλείου	412
Πριν την εργασία	403	Μονάδα εξαέρωσης	412
Κατά τις εργασίες	404	Τροχοί	413
Συντήρηση και επισκευές	406	Κινητήρας εσωτερικής καύσης	413
Αποθήκευση σε μεγαλύτερα διαστήματα παύσης της λειτουργίας	408	Φύλαξη και χειμερινή παύση εργασιών	413
Απόρριψη	408	Μεταφορά	414
Περιγραφή συμβόλων	408	Μεταφορά	414
Περιεχόμενα συσκευασίας	408	Ελαχιστοποίηση φθορών και αποφυγή βλαβών	414
Προετοιμασία του εργαλείου για χρήση	409	Προστασία περιβάλλοντος	415
Τοποθέτηση τιμονιού	409	Συνηθισμένα ανταλλακτικά	415
Τοποθέτηση και αφαίρεση σχοινιού μίζας	409	Πρόσθετος εξοπλισμός	415
Καύσιμο και λιπαντικό κινητήρα	409	Πιστοποιητικό συμβατότητας	415
Αναδίπλωση τιμονιού	410	Πιστοποιητικό συμβατότητας ΕΕ για το μηχάνημα εξαέρωσης γκαζόν STIHL RL 540.0	415
Μονάδα εξαέρωσης	410	Τεχνικά στοιχεία	416
Ρύθμιση βάθους εργασίας	410	REACH	416
Υποδείξεις για την εργασία	410	Εντοπισμός βλαβών	416
Υποδείξεις για την εξαέρωση	410	Πρόγραμμα συντήρησης	418
Περιοχή εργασίας του χειριστή	411	Βεβαίωση παράδοσης	418
Εάν μπλοκάρει η μονάδα εξαέρωσης	411	Βεβαίωση συντήρησης	418

2. Σχετικά με αυτές τις οδηγίες χρήσης

2.1 Γενικά

Οι παρούσες οδηγίες χρήσης αποτελούν **μετάφραση των πρωτότυπων οδηγιών λειτουργίας** του κατασκευαστή, σύμφωνα με τον Κανονισμό της ΕΕ 2006/42/EC.

Η STIHL εργάζεται συνεχώς για τη βελτίωση και εξέλιξη της σειράς των προϊόντων της, συνεπώς διατηρεί το δικαίωμα αλλαγών των προϊόντων όσον αφορά τη μορφή, την τεχνική και τον εξοπλισμό τους.

Για το λόγο αυτό, οι αναφορές και οι εικόνες που περιέχονται στο παρόν φυλλάδιο δεν είναι δεσμευτικές.

Στις παρούσες οδηγίες χρήσης περιγράφονται και ενδεχόμενα μοντέλα τα οποία δεν είναι διαθέσιμα σε όλες τις χώρες.

Οι παρούσες οδηγίες χρήσης καλύπτονται από τις διατάξεις περί προστασίας πνευματικών δικαιωμάτων. Με την επιφύλαξη παντός δικαιώματος και ειδικότερα του δικαιώματος της αναπαραγωγής, της μετάφρασης και της επεξεργασίας με ηλεκτρονικά συστήματα.

2.2 Υποδείξεις σχετικά με την ανάγνωση των οδηγιών χρήσης

Οι εικόνες και τα κείμενα περιγράφουν συγκεκριμένα βήματα χειρισμού.

Όλα τα σύμβολα εικόνων που είναι τοποθετημένα στο εργαλείο επεξηγούνται στις παρούσες οδηγίες χρήσης.

Κατεύθυνση βλέμματος:

Κατεύθυνση βλέμματος όταν αναφέρεται «**δεξιά**» και «**αριστερά**» στις οδηγίες χρήσης:

Ο χρήστης βρίσκεται πίσω από το εργαλείο και κοιτά εμπρός, προς την κατεύθυνση κίνησης.

Παραπομπή κεφαλαίων:

Η παραπομπή στα αντίστοιχα κεφάλαια και υποκεφάλαια για περαιτέρω επεξηγήσεις γίνεται με ένα βέλος. Στο παράδειγμα που ακολουθεί παρουσιάζεται μία παραπομπή σε ένα κεφάλαιο: (⇒ 4.)

Χαρακτηρισμός των αποσπασμάτων των κειμένων:

Οι υποδείξεις που περιγράφονται ενδέχεται να επισημαίνονται με τον τρόπο που παρουσιάζεται στα παρακάτω παραδείγματα.

Βήματα χειρισμού που απαιτούν την επέμβαση του χρήστη:

- Λύστε τη βίδα (1) με ένα κατσαβίδι, πιέστε το μοχλό (2) ...

Γενικές περιγραφές:

- Χρήση του προϊόντος σε αθλητικές δραστηριότητες ή διαγωνισμούς

Κείμενο με πρόσθετη σημασία:

Τα αποσπάσματα με πρόσθετη σημασία επισημαίνονται με τα εξής σύμβολα για να τονιστούν ιδιαίτερα σε αυτές τις οδηγίες χρήσης.



Κίνδυνος!

Κίνδυνος ατυχήματος και σοβαρών τραυματισμών ατόμων. Απαιτείται ή πρέπει να αποφευχθεί μία συγκεκριμένη συμπεριφορά.



Προειδοποίηση!

Κίνδυνος τραυματισμών ατόμων. Μία συγκεκριμένη συμπεριφορά αποτρέπει πιθανούς ή ενδεχόμενους τραυματισμούς.



Προσοχή!

Οι ελαφριοί τραυματισμοί ή αντίστοιχα οι υλικές ζημιές μπορούν να αποτραπούν με μία συγκεκριμένη συμπεριφορά.



Υπόδειξη

Πληροφορίες για την καλύτερη χρήση του εργαλείου και για την αποφυγή πιθανών λανθασμένων χειρισμών.

Κείμενα σε συσχέτισμό με εικόνα:

Όλες τις απεικονίσεις που επεξηγούν τη χρήση του εργαλείου θα τις βρείτε στην αρχή αυτών των οδηγιών χρήσης.

Το σύμβολο κάμερας χρησιμεύει στο συσχέτισμό των εικόνων στις σελίδες εικόνων με το αντίστοιχο τμήμα κειμένου των οδηγιών χρήσης.



3. Περιγραφή εργαλείου



- 1 Επάνω τμήμα τιμονιού με εξαρτήματα ρύθμισης
- 2 Κλιπ καλωδίου
- 3 Σχοινί μίζας
- 4 Περιστρεφόμενη χειρολαβή
- 5 Πινακίδα ισχύος με αριθμό μηχανήματος
- 6 Περιβλήμα
- 7 Χειρολαβή μεταφοράς
- 8 Κινητήρας εσωτερικής καύσης
- 9 Στόμιο εξαγωγής
- 10 Μπάρα διακοπής λειτουργίας του κινητήρα
- 11 Περιστρεφόμενη χειρολαβή για το βάθος εργασίας
- 12 Μοχλός μονάδας εξαέρωσης

4. Για τη δική σας ασφάλεια

4.1 Γενικά



Κατά τις εργασίες με το εργαλείο θα πρέπει να τηρηθούν οπωσδήποτε οι παρόντες κανονισμοί πρόληψης

ατυχημάτων.



Πριν από την πρώτη θέση σε λειτουργία θα πρέπει να διαβάσετε προσεκτικά όλες τις οδηγίες χρήσης. Φυλάξτε τις οδηγίες χρήσης προσεκτικά για μελλοντική χρήση.

Δώστε προσοχή στις υποδείξεις λειτουργίας και συντήρησης που αναφέρονται στις ξεχωριστές οδηγίες χρήσης του κινητήρα εσωτερικής καύσης.

Αυτά τα προληπτικά μέτρα είναι απαραίτητα για τη δική σας ασφάλεια. Χρησιμοποιείτε το εργαλείο με σύνεση και υπευθυνότητα και έχετε πάντοτε υπ' όψιν σας ότι ο χρήστης του εργαλείου ευθύνεται για τυχόν ατυχήματα ή πρόκληση ζημιών σε ξένη ιδιοκτησία.

Εξοικειωθείτε με τα χειριστήρια και τη χρήση του εργαλείου.

Το εργαλείο επιτρέπεται να χρησιμοποιηθεί μόνο από άτομα που έχουν διαβάσει τις οδηγίες χρήσης και εξοικειωθεί με τη χρήση του εργαλείου. Πριν από την πρώτη θέση σε λειτουργία θα πρέπει ο χρήστης να επιδιώκει να λαμβάνει πρακτικές και σωστές υποδείξεις και συμβουλές χρήσης. Ο πωλητής ή ο ειδικός τεχνίτης πρέπει να εξηγήσει στον χρήστη τον ασφαλή χειρισμό του εργαλείου.

Με αυτήν την υπόδειξη ο χρήστης θα κατανοήσει ότι απαιτείται ιδιαίτερη προσοχή και συγκέντρωση στην εργασία με το εργαλείο.

Ακόμη και όταν χειρίζεστε αυτό το εργαλείο σύμφωνα με τον προβλεπόμενο τρόπο, πάντα εξακολουθούν να υπάρχουν κάποιοι κίνδυνοι.



Κίνδυνος ασφυξίας!

Κίνδυνος ασφυξίας για τα παιδιά όταν παίζουν με τα υλικά συσκευασίας. Κρατάτε τα υλικά συσκευασίας πάντα μακριά από παιδιά.

Παραχωρήστε ή δανείστε το εργαλείο μαζί με όλα τα εξαρτήματα, μόνο σε άτομα που έχουν ενημερωθεί ή γνωρίζουν το

συγκεκριμένο μοντέλο και έχουν εξοικειωθεί απόλυτα με τη χρήση του. Οι οδηγίες χρήσης αποτελούν μέρος του εργαλείου και θα πρέπει να παραδίδονται πάντα μαζί μ' αυτό.

Χρησιμοποιείτε το εργαλείο μόνο όταν είστε ξεκούραστοι και βρίσκεστε σε άριστη φυσική και πνευματική κατάσταση. Εάν αντιμετωπίζετε περιορισμούς λόγω υγείας θα πρέπει να ρωτήσετε τον γιατρό σας εάν μπορείτε να εργαστείτε με το εργαλείο. Δεν επιτρέπεται να εργάζεστε με το εργαλείο μετά τη λήψη αλκοόλ, ναρκωτικών ουσιών ή φαρμάκων που μειώνουν την ικανότητα αντίδρασης.

Βεβαιωθείτε ότι ο χρήστης έχει τις σωματικές, πνευματικές και αισθητηριακές ικανότητες να χειριστεί το εργαλείο και να εργαστεί με αυτό. Εάν ο χρήστης έχει περιορισμένες σωματικές, πνευματικές ή αισθητηριακές ικανότητες, τότε επιτρέπεται να εργαστεί με το χλοοκοπτικό μηχανήμα μόνο υπό την επίβλεψη ενός αρμόδιου ατόμου.

Βεβαιωθείτε ότι ο χρήστης είναι ενήλικας ή ότι ο χρήστης εκπαιδεύεται επαγγελματικά υπό επίβλεψη, σύμφωνα με τους εθνικούς κανονισμούς.

Προβλεπόμενη χρήση:

Το εργαλείο προορίζεται μόνο για την εξαέρωση του γκαζόν. Δεν επιτρέπεται άλλη χρήση του εργαλείου η οποία μπορεί να αποβεί επικίνδυνη ή να οδηγήσει σε φθορές του εργαλείου.

Το εργαλείο έχει σχεδιαστεί για ιδιωτική χρήση.

Προσοχή - Κίνδυνος ατυχήματος!

Λόγω του αυξημένου κινδύνου πρόκλησης σωματικών βλαβών στο χειριστή, το εργαλείο δεν επιτρέπεται να χρησιμοποιηθεί για τις παρακάτω εργασίες (αποσπασματική αναφορά):

- για την κοπή θάμνων και θαμνοφρακτών,
- για την κοπή χόρτου κοντά σε κράσπεδα,
- για τη φροντίδα του χλοοτάπητα επάνω σε στέγες και σε ζαρντινιέρες,
- για τον τεμαχισμό κλαδιών δέντρων και θαμνοφρακτών.
- για τον καθαρισμό πεζοδρομίων (αναρρόφηση, λειτουργία φυσητήρα).
- για το στρώσιμο των ανωμαλιών του εδάφους, π. χ. σε φωλιές τυφλοπόντικα.
- για τη μεταφορά του υλικού κάθετης κοπής, εκτός εάν χρησιμοποιηθεί ο προβλεπόμενος χορτοσυλλέκτης (πρόσθετος εξοπλισμός – δεν περιλαμβάνεται στο πλαίσιο παράδοσης).

Για λόγους ασφαλείας απαγορεύεται οποιαδήποτε μετατροπή στο εργαλείο, εκτός από την τοποθέτηση του πρόσθετου εξοπλισμού που έχει εγκριθεί από την STIHL. Κάτι τέτοιο εξάλλου οδηγεί σε ακύρωση της εγγύησης. Πληροφορίες για τον εγκεκριμένο πρόσθετο εξοπλισμό μπορείτε να λάβετε από τον εμπορικό αντιπρόσωπο της STIHL.

Ειδικότερα απαγορεύεται οποιαδήποτε επέμβαση στο εργαλείο, η οποία επηρεάζει την ισχύ ή τις στροφές του κινητήρα εσωτερικής καύσης ή του ηλεκτροκινητήρα.

Με το εργαλείο δεν επιτρέπεται να μεταφερθούν αντικείμενα, ζώα ή άτομα, ειδικότερα παιδιά.

Στη χρήση σε δημόσιους χώρους, σε πάρκα, σε χώρους άθλησης, σε δρόμους, σε αγροτικές και γεωργικές επιχειρήσεις απαιτείται ιδιαίτερη προσοχή.



Προσοχή! Κίνδυνος για την υγεία λόγω κραδασμών! Η υπερβολική καταπόνηση από κραδασμούς μπορεί να

προκαλέσει διαταραχές στο κυκλοφορικό ή νευρικό σύστημα, ειδικά στα άτομα με προβλήματα στο κυκλοφορικό σύστημα. Απευθυνθείτε σε έναν γιατρό, εάν παρουσιαστούν ορισμένα συμπτώματα από τους κραδασμούς.

Τέτοια συμπτώματα, που εμφανίζονται κυρίως στα δάκτυλα, τα χέρια και τους καρπούς των χεριών, είναι για παράδειγμα (αποσπασματική αναφορά):

- αναισθησία,
- πόνοι,
- μυϊκή ατονία,
- αποχρώσεις στην επιδερμίδα,
- μούδιασμα.

Κατά τη διάρκεια της λειτουργίας, κρατήστε το τιμόνι σταθερά, αλλά όχι πολύ σφιχτά, και με τα δύο χέρια από τα προβλεπόμενα σημεία.

Προγραμματίστε τους χρόνους εργασίας με τέτοιο τρόπο ώστε να αποφεύγετε μεγάλες καταπονήσεις για μεγάλα χρονικά διαστήματα.

Αφήστε το εργαλείο μόνο εάν βρίσκεται σε μία επίπεδη επιφάνεια και δεν μπορεί να κυλήσει από μόνο του.

4.2 Ανεφοδιασμός - χειρισμός καυσίμων



Κίνδυνος θάνατος!

Η βενζίνη είναι ένα τοξικό και εξαιρετικά εύφλεκτο υλικό.

Φυλάσσετε τη βενζίνη πάντοτε μέσα σε ελεγμένα δοχεία (κάνιστρα) που προβλέπονται για το σκοπό αυτό. Οι

τάπες των δοχείων καυσίμου θα πρέπει να βιδώνονται και να σφίγγονται γερά με τον ενδεικνυόμενο τρόπο. Για λόγους ασφαλείας θα πρέπει να αντικατασταθούν οι τάπες εάν έχουν υποστεί ζημιά.

Μη χρησιμοποιείτε ποτέ φιάλες ποτών ή άλλα παρόμοια δοχεία για την απόρριψη ή τη φύλαξη των καυσίμων. Υπάρχει κίνδυνος να μπερδευτεί κάποιος και να πει μέσα από αυτά, ιδιαίτερα τα παιδιά.



Κρατήστε τη βενζίνη μακριά από σπίθες, ανοικτή φλόγα, φλόγες διαρκείας, πηγές θερμότητας και άλλες πηγές ανάφλεξης. Μην καπνίζετε!

Γεμίστε με καύσιμα το ρεζερβουάρ μόνο όταν βρίσκεστε σε εξωτερικό χώρο και μην καπνίζετε κατά τη διαδικασία ανεφοδιασμού του καυσίμου.

Πριν από τον ανεφοδιασμό καυσίμου σβήστε τον κινητήρα εσωτερικής καύσης και αφήστε τον να κρυώσει.

Η πλήρωση του καυσίμου θα πρέπει να γίνεται πριν τη θέση του κινητήρα εσωτερικής καύσης σε λειτουργία. Όσο ο κινητήρας εσωτερικής καύσης βρίσκεται σε λειτουργία ή όσο το εργαλείο είναι ακόμα θερμό δεν επιτρέπεται να ανοιχθεί η τάπα του ρεζερβουάρ ή να πληρωθεί αυτό με βενζίνη.

Μην γεμίζετε υπερβολικά το ρεζερβουάρ καυσίμου!

Για να εξασφαλίσετε τον απαιτούμενο χώρο για τη διαστολή του καυσίμου, μη γεμίζετε το ρεζερβουάρ καυσίμου επάνω από την κάτω ακμή του στομίου πλήρωσης. Επιπρόσθετα, ακολουθήστε τις υποδείξεις που αναφέρονται στις οδηγίες χρήσης του κινητήρα εσωτερικής καύσης.



Σε περίπτωση που χυθεί βενζίνη, θέστε τον κινητήρα εσωτερικής καύσης σε λειτουργία, μόνον αφού πρώτα καθαρίσετε καλά όλες τις επιφάνειες που λερώθηκαν από τη βενζίνη. Αποφύγετε κάθε προσπάθεια ανάφλεξης μέχρι να εξατμιστούν οι αναθυμιάσεις του καυσίμου (σκουπίστε το χυμένο καύσιμο).

Τα καύσιμα που έχουν χυθεί θα πρέπει να σκουπίζονται αμέσως.

Εάν έχει πέσει βενζίνη στα ρούχα, θα πρέπει να τα αλλάξετε.

Μη φυλάσσετε ποτέ το εργαλείο μέσα σε ένα κτίριο εάν το ρεζερβουάρ περιέχει βενζίνη. Μπορεί να προκληθεί ανάφλεξη των αναθυμιάσεων της βενζίνης εάν αυτές έρθουν σε επαφή με ανοικτή φλόγα ή σπινθήρα.

Τυχόν άδειασμα του ρεζερβουάρ πρέπει να γίνεται σε υπαίθριο χώρο.

4.3 Ενδυμασία και εξοπλισμός



Κατά την εργασία θα πρέπει να φοράτε πάντοτε κλειστά ανθεκτικά υποδήματα με αντιολισθητική σόλα. Μην εργάζεστε ποτέ εάν δεν φοράτε υποδήματα ή π.χ. όταν φοράτε πέδιλα.



Κατά τη διάρκεια των εργασιών φοράτε πάντα μέσα προστασίας ακοής και προστατευτικά γυαλιά. Φοράτε τα μέσα προστασίας καθ' όλη τη διάρκεια λειτουργίας.



Κατά την εκτέλεση εργασιών συντήρησης και καθαρισμού καθώς και κατά τη μεταφορά του εργαλείου, φοράτε πάντα

ανθεκτικά γάντια, ενώ τα μακριά μαλλιά πρέπει να δένονται και να καλύπτονται (με μαντίλι, καπέλο κ.λπ.).

Για τη χρήση του εργαλείου ο χειριστής πρέπει να φορά μακρύ παντελόνι και εφαρμοστά ρούχα.

Μην φοράτε ποτέ φαρδιά ρούχα, τα οποία μπορεί να πιαστούν στα κινητά μέρη του εργαλείου (μοχλοί χειρισμού). Επίσης, μην φοράτε κοσμήματα, γραβάτες και κασκόλ.

4.4 Μεταφορά του εργαλείου

Εργάζεστε μόνο με γάντια προστασίας (⇒ 4.3) προκειμένου να αποφύγετε τους τραυματισμούς από τα αιχμηρά ή θερμά μέρη του εργαλείου.

Μη μεταφέρετε το εργαλείο με τον κινητήρα εσωτερικής καύσης σε λειτουργία.

Πριν από τη μεταφορά

- θέστε τον κινητήρα εσωτερικής καύσης εκτός λειτουργίας,
- φέρτε τη μονάδα εξαέρωσης στη θέση μεταφοράς,
- αφήστε το μαχαίρι να ακινητοποιηθεί και
- αφαιρέστε το κάλυμμα του μπουζί.

Μεταφέρετε το εργαλείο μόνον με κρύο κινητήρα εσωτερικής καύσης και χωρίς καύσιμο.

Προσέξτε το βάρος του εργαλείου και χρησιμοποιήστε κατάλληλα βοηθήματα φόρτωσης (ράμπα φόρτωσης, ανυψωτικά).

Ασφαλίστε το εργαλείο και τα εξαρτήματα που μεταφέρετε μαζί με αυτό (π. χ. χορτοσυλλέκτης που διατίθεται ως πρόσθετος εξοπλισμός) επάνω στη

επιφάνεια φόρτωσης με υλικά στερέωσης κατάλληλων διαστάσεων (ιμάντες, σχοινιά κ.λπ.).

Κατά την ανύψωση και τη μεταφορά αποφύγετε την επαφή με τα μαχαίρια.

Προσέξτε ιδιαίτερα τις υποδείξεις στο κεφάλαιο «Μεταφορά». Σ' αυτό περιγράφεται ο τρόπος ανύψωσης ή πρόσδεσης του εργαλείου. (⇒ 12.1)

Τηρείτε τους τοπικούς κανονισμούς που ορίζονται από τη νομοθεσία για τη μεταφορά του εργαλείου και ειδικότερα αυτού που αφορούν την ασφάλεια φορτίου και τη μεταφορά αντικειμένων επάνω σε επιφάνειες φόρτωσης.

4.5 Πριν την εργασία

Θα πρέπει να εξασφαλιστεί ότι μ' αυτό το εργαλείο θα εργαστούν μόνον άτομα που γνωρίζουν τις οδηγίες χρήσης.

Πριν από την πρώτη χρήση της συσκευής θα πρέπει να αφαιρεθούν τα υλικά συσκευασίας και οι ασφάλειες μεταφοράς.

Πριν από την έναρξη λειτουργίας του εργαλείου ελέγξτε τη στεγανότητα του συστήματος καυσίμου, και ειδικά των ορατών εξαρτημάτων όπως π. χ. ρεζερβουάρ, τάπα ρεζερβουάρ, συνδέσεις εύκαμπτων σωλήνων. Εάν υπάρχουν διαρροές ή ζημιές μην θέσετε τον κινητήρα εσωτερικής καύσης σε λειτουργία – **Κίνδυνος πυρκαγιάς!** Αναθέστε την επισκευή του εργαλείου στον εμπορικό αντιπρόσωπο πριν το θέσετε σε λειτουργία.

Δώστε προσοχή στους τοπικούς κανονισμούς που αφορούν τους χρόνους λειτουργίας εργαλείων κήπου με κινητήρα εσωτερικής καύσης.

Δεν επιτρέπεται η χρήση του εργαλείου επάνω σε πλακοστρωμένες επιφάνειες ή επιφάνειες με χαλίκι διότι μπορεί να προκληθούν τραυματισμοί από το εκσφενδονιζόμενο υλικό.

Ελέγξτε προσεκτικά την περιοχή όπου θα χρησιμοποιήσετε το εργαλείο και απομακρύνετε πέτρες, κλαδιά, σύρματα, κόκαλα και άλλα ξένα αντικείμενα που μπορεί να εκσφενδονιστούν από το εργαλείο. Τα εμπόδια (π.χ. κομμένοι κορμοί δέντρων, ρίζες) δεν γίνονται εύκολα αντιληπτά στο ψηλό χόρτο.

Για το λόγο αυτό, μαρκάρετε πριν από την εργασία με το εργαλείο όλα τα ξένα σώματα (εμπόδια) τα οποία είναι ενσωματωμένα στο χλοοτάπητα και δεν μπορούν να απομακρυνθούν.

Πριν από τη χρήση του εργαλείου θα πρέπει να αντικατασταθούν τα φθαρμένα ή ελαττωματικά εξαρτήματα. Οι δυσανάγνωστες ή οι φθαρμένες πινακίδες υποδείξεων και προειδοποιήσεων στο εργαλείο θα πρέπει να αντικαθίστανται άμεσα. Ο αντιπρόσωπος της STIHL διαθέτει εφεδρικές αυτοκόλλητες πινακίδες και όλα τα υπόλοιπα ανταλλακτικά.

Κίνδυνος τραυματισμών!

Τα φθαρμένα ή κατεστραμμένα εξαρτήματα (π.χ. στομωμένο μαχαίρι) μπορεί να επηρεάσουν την ασφάλεια του εργαλείου και να προκαλέσουν τραυματισμούς του χρήστη.

Το εργαλείο επιτρέπεται να χρησιμοποιείται μόνο όταν βρίσκεται σε **κατάσταση ασφαλούς λειτουργίας**. Πριν από κάθε έναρξη λειτουργίας ελέγξτε,

- εάν το εργαλείο έχει συναρμολογηθεί σύμφωνα με τον προβλεπόμενο τρόπο,

- εάν η μονάδα εξαέρωσης (άξονας μαχαιριών, μαχαίρια, χιτώνια-αποστάτες και κοχλιοσύνδεση) βρίσκεται σε άριστη κατάσταση – προσέξτε ειδικότερα για ασφαλή θέση, τυχόν ζημιές (ρωγμές ή αυλακώσεις) και φθορές,
- εάν οι διατάξεις ασφαλείας (π. χ. στόμιο εξαγωγής με λάστιχο, περίβλημα, τιμόνι, μπάρα διακοπής του κινητήρα), βρίσκονται σε άριστη κατάσταση και λειτουργούν σωστά,
- εάν ο χορτοσυλλέκτης (πρόσθετος εξοπλισμός – δεν περιλαμβάνεται στο πλαίσιο παράδοσης) δεν παρουσιάζει ζημιές και έχει τοποθετηθεί σωστά – δεν επιτρέπεται να χρησιμοποιηθεί ένας χορτοσυλλέκτης που έχει υποστεί ζημιές.

Εάν χρειαστεί, πραγματοποιήστε όλες τις απαιτούμενες εργασίες ή αναζητήστε έναν εμπορικό αντιπρόσωπο. Η STIHL προτείνει τον εμπορικό αντιπρόσωπο STIHL.

4.6 Κατά τις εργασίες

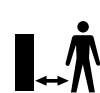

Κρατήστε τα τρίτα άτομα μακριά από την επικίνδυνη περιοχή! Μην εργάζεστε ποτέ όταν βρίσκονται στην επικίνδυνη περιοχή ζώα ή τρίτα άτομα, και ειδικά παιδιά.

Δεν επιτρέπεται να αφαιρεθούν ή να παρακαμφθούν τα χειριστήρια και οι διατάξεις ασφαλείας που έχουν τοποθετηθεί στο εργαλείο. Ειδικότερα δεν πρέπει ποτέ να σταθεροποιείτε την μπάρα διακοπής του κινητήρα επάνω στην μπάρα του τιμονιού (π. χ. δένοντάς την).

Το τιμόνι θα πρέπει να είναι πάντα σωστά τοποθετημένο και δεν πρέπει να έχει τροποποιηθεί. Μην θέτετε ποτέ σε λειτουργία το εργαλείο όταν το τιμόνι είναι αναδιπλωμένο.

Μη στερεώνετε ποτέ αντικείμενα στο τιμόνι (π. χ. ρουχισμό εργασίας).

Μην εργάζεστε με το εργαλείο σε βροχή, καταιγίδα και ειδικότερα όταν υπάρχει κίνδυνος κεραυνοπληξίας.

Εργάζεστε πάντοτε με το φως της ημέρας ή σε συνθήκες καλού τεχνητού φωτισμού.

Σε υγρό έδαφος υπάρχει αυξημένος κίνδυνος τραυματισμών λόγω περιορισμένης σταθερότητας. Θα πρέπει να εργάζεστε με ιδιαίτερη προσοχή για να μη γλιστρήσετε. Εάν είναι δυνατό, θα πρέπει να αποφεύγεται η χρήση του εργαλείου σε υγρό έδαφος.

Μην αφήνετε το εργαλείο στη βροχή.

Καυσαέρια:



Κίνδυνος δηλητηριάσεων!

Εάν νοιώθετε αδιαθεσία, έχετε πονοκέφαλο, πρόβλημα όρασης (π.χ. περιορισμένο οπτικό πεδίο), προβλήματα ακοής, ναυτία, μειωμένη συγκέντρωση, διακόψτε αμέσως την εργασία. Αυτά τα συμπτώματα μπορεί να οφείλονται μεταξύ άλλων από την υψηλή συγκέντρωση καυσαερίων.



Το εργαλείο παράγει επικίνδυνα καυσαέρια όταν ο κινητήρας εσωτερικής λειτουργίας τεθεί σε λειτουργία. Αυτά τα αέρια περιέχουν μονοξείδιο του άνθρακα, ένα άοσμο και άχρωμο αέριο, καθώς και άλλες βλαβερές ουσίες. Ο κινητήρας εσωτερικής καύσης δεν πρέπει ποτέ να τίθεται σε λειτουργία σε κλειστούς χώρους ή σε χώρους που δεν αερίζονται καλά.

Εκκίνηση:

Θέτετε το εργαλείο σε λειτουργία πάντοτε με ιδιαίτερη προσοχή – ακολουθήστε τις υποδείξεις του κεφαλαίου «Θέση του εργαλείου σε λειτουργία» (⇒ 10.1). Η εκκίνηση σύμφωνα με αυτές τις οδηγίες περιορίζει τον κίνδυνο τραυματισμών.

Κίνδυνος τραυματισμών!

Εάν το σχοινί μίζας τυλιχθεί πολύ γρήγορα, τότε το χέρι τραβιέται προς τον κινητήρα εσωτερικής καύσης με μεγαλύτερη ταχύτητα από ότι η ταχύτητα απελευθέρωσης του σχοινού μίζας. Από αυτήν την επαναφορά μπορεί να προκληθούν κατάγματα, μώλωπες και διαστρέμματα.

Κατά την εκκίνηση θα πρέπει να φροντίζετε πάντοτε για επαρκή απόσταση των ποδιών σας από τα μαχαίρια.

Δεν επιτρέπεται η ανατροπή του εργαλείου κατά την εκκίνηση.

Μην θέτετε τον κινητήρα εσωτερικής καύσης σε λειτουργία εάν ο αγωγός εξαγωγής δεν είναι καλυμμένος με το στόμιο εξαγωγής ή με τον χορτοσυλλέκτη (πρόσθετος εξοπλισμός – δεν περιλαμβάνεται στο πλαίσιο παράδοσης).

Εργασίες σε πλαγιές:

Εργάζεστε πάντα κάθετα προς τις πλαγιές και ποτέ κατά μήκος αυτών. Εάν ο χειριστής χάσει τον έλεγχο όταν εργάζεται κατά μήκος της πλαγιάς, μπορεί να παρασυρθεί από το εργαλείο εξαέρωσης γκαζόν.

Να είστε ιδιαίτερα προσεκτικοί όταν αλλάζετε πορεία σε πλαγιές και εδάφη με κλίση.

Φροντίζετε πάντα για την καλή ευστάθεια σε πλαγιές και αποφεύγετε την εργασία με το εργαλείο σε απότομες πλαγιές.

Για λόγους ασφαλείας, το εργαλείο δεν πρέπει να χρησιμοποιείται σε πλαγιές με κλίση μεγαλύτερη από 25° (46,6 %).

Κίνδυνος τραυματισμών!

Η κλίση πλαγιάς κατά 25° αντιστοιχεί σε κάθετη υψομετρική διαφορά 46,6 cm σε οριζόντια επιφάνεια μήκους 100 cm.

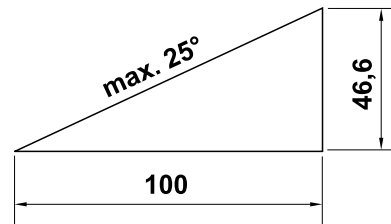

Για να εξασφαλιστεί επαρκής λίπανση του κινητήρα εσωτερικής καύσης, θα πρέπει κατά τη χρήση του εργαλείου σε πλαγιές να τηρούνται επιπλέον οι υποδείξεις που αναφέρονται στις συνοδευτικές οδηγίες χρήσης του κινητήρα εσωτερικής καύσης.

Εργασία:



Προσοχή – Κίνδυνος τραυματισμών!

Μην πλησιάζετε ποτέ τα χέρια και τα πόδια σας κοντά ή κάτω

από τα περιστρεφόμενα μέρη. Μην αγγίζετε ποτέ τα περιστρεφόμενα μαχαίρια. Κρατάτε πάντοτε απόσταση από το άνοιγμα εξαγωγής. Θα πρέπει να διατηρείτε την οριζόμενη απόσταση ασφαλείας από το τιμόνι.

Μην προσπαθείτε να επιθεωρήσετε τη μονάδα εξαέρωσης όταν το εργαλείο βρίσκεται σε λειτουργία. Μην ανοίγετε ποτέ το στόμιο εξαγωγής και/ή μην αφαιρείτε ποτέ τον χορτοσυλλέκτη (πρόσθετος εξοπλισμός – δεν περιλαμβάνεται στο πλαίσιο παράδοσης) όταν τα μαχαίρια περιστρέφονται. Τα περιστρεφόμενα μαχαίρια μπορεί να προκαλέσουν τραυματισμούς.

Μην στηρίζετε επάνω στο εργαλείο και προσέχετε πάντα την ισορροπία σας και τη σταθερή σας θέση.

Να οδηγείτε πάντα το εργαλείο με ταχύτητα βάδην, σε καμία περίπτωση δεν πρέπει να τρέχετε όταν εργάζεστε. Οδηγώντας γρήγορα το εργαλείο αυξάνεται ο κίνδυνος τραυματισμών π.χ. από γλίστρημα κλπ.

Λάβετε υπόψη σας ότι τα μαχαίρια κατά την εξαέρωση έρχονται σε επαφή με το έδαφος όταν ρυθμιστεί ένα μεγάλο βάθος κοπής ή αν το εργαλείο περάσει επάνω από κάποιο σημείο ανύψωσης. Εάν τα μαχαίρια έχουν ρυθμιστεί σε μεγάλο βάθος, ίσως το μηχανήμα εξαέρωσης γκαζόν να επιταχύνει αθέλητα, κάτι που μπορεί να οδηγήσει σε απώλεια του ελέγχου του εργαλείου.

Φέρτε τη μονάδα εξαέρωσης σε θέση μεταφοράς πριν την αναστροφή του εργαλείου.

Να είστε ιδιαίτερα προσεκτικοί όταν κάνετε ελιγμούς με το εργαλείο ή όταν το τραβάτε προς το μέρος σας.

Υπάρχει μεγάλος κίνδυνος να σκοντάψετε!

Τα αντικείμενα που ενδεχομένως είναι ενσωματωμένα στο χλοοτάπητα (συστήματα ποτισματος, πάσσαλοι, βαλβίδες νερού, βάσεις θεμελίωσης, ηλεκτρικά καλώδια κ.λπ.) πρέπει να παρακάμπτονται. Μην περνάτε ποτέ πάνω από τέτοια αντικείμενα.

Χρησιμοποιείτε το εργαλείο με ιδιαίτερη προσοχή, όταν εργάζεστε κοντά σε πλαγιές, στις άκρες του οικοπέδου, σε τάφρους και δεξαμενές. Ειδικότερα, θα πρέπει να τηρείτε επαρκή απόσταση από αυτά τα επικίνδυνα σημεία.



Δώστε προσοχή στη συνεχιζόμενη περιστροφή των μαχαιριών, θα χρειαστούν αρκετά δευτερόλεπτα για την πλήρη ακινητοποίησή τους.

Σβήστε τον κινητήρα εσωτερικής καύσης και φέρτε τη μονάδα εξαέρωσης στη θέση μεταφοράς,

- πριν μεταφέρετε το μηχάνημα εξαέρωσης γκαζόν από και προς την επιφάνεια που θέλετε να επεξεργαστείτε,
- πριν μετακινήσετε το μηχάνημα εξαέρωσης γκαζόν σε μία επιφάνεια που δεν έχει χόρτο,
- πριν γυρίσετε το εργαλείο για τη μεταφορά,
- προτού ρυθμίσετε το βάθος εργασίας,
- προτού ανοίξετε το στόμιο εξαγωγής ή αφαιρέσετε τον χορτοσυλλέκτη (πρόσθετος εξοπλισμός – δεν περιλαμβάνεται στο πλαίσιο παράδοσης),
- προτού απομακρυνθείτε από το μηχάνημα εξαέρωσης γκαζόν ή όταν το εργαλείο δεν επιτηρείται,
- πριν από κάθε ανεφοδιασμό με καύσιμο. Ανεφοδιάζετε με καύσιμο μόνο με κρύο κινητήρα εσωτερικής καύσης. **Κίνδυνος πυρκαγιάς!**

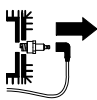

Σβήστε τον κινητήρα εσωτερικής καύσης, φέρτε τη μονάδα εξαέρωσης στη θέση μεταφοράς και αποσυνδέστε το κάλυμμα μπουζί,

- πριν αναδιπλώσετε το τιμόνι,
- προτού ανασηκώσετε ή μεταφέρετε το εργαλείο.



Σβήστε τον κινητήρα εσωτερικής καύσης, αποσυνδέστε το κάλυμμα μπουζί και βεβαιωθείτε ότι τα μαχαίρια έχουν ακινητοποιηθεί τελείως,

- πριν από κάθε έλεγχο, καθάρισμα ή εργασία πάνω στο εργαλείο,
- προτού απελευθερώσετε μία μονάδα εξαέρωσης που έχει φρακάρει ή όταν αφαιρείτε το κομμένο υλικό από τον αγωγό εξαγωγής,
- εάν έχει σημειωθεί σύγκρουση με ένα ξένο σώμα. Εξετάστε το εργαλείο για τυχόν ζημιές και εκτελέστε τις απαραίτητες επισκευές πριν ξεκινήσετε πάλι τις εργασίες με το εργαλείο.
- εάν το εργαλείο παρουσιάζει ασυνήθιστους κραδασμούς. Σε αυτήν την περίπτωση απαιτείται άμεσος έλεγχος.



Κίνδυνος τραυματισμού από ελαττωματικά εξαρτήματα!

Οι έντονοι κραδασμοί συνήθως αποτελούν ένδειξη βλάβης. Το εργαλείο δεν επιτρέπεται να τεθεί σε λειτουργία όταν η μονάδα εξαέρωσης (άξονας μαχαιριών, μαχαίρια, χιτώνια-αποστάτες και κοχλιοσύνδεση) παρουσιάζει ζημιές ή έχει στραβώσει.

Εάν παρατηρήσετε ασυνήθιστους κραδασμούς μετά από σύγκρουση με ένα ξένο σώμα, ελέγξτε το εργαλείο και ειδικότερα τη μονάδα εξαέρωσης (άξονας μαχαιριών, μαχαίρια, χιτώνια-αποστάτες και κοχλιοσύνδεση), το περίβλημα και το στόμιο εξαγωγής για τυχόν ζημιές ή χαλαρωμένα εξαρτήματα και εκτελέστε τις απαιτούμενες επισκευές πριν θέσετε ξανά σε λειτουργία το εργαλείο και εργαστείτε με αυτό. Εάν δεν έχετε τις απαιτούμενες γνώσεις, θα πρέπει να απευθύνεστε

πάντα σε έναν εμπορικό αντιπρόσωπο για τις απαιτούμενες επισκευές – η STIHL προτείνει τον εμπορικό αντιπρόσωπο STIHL.

4.7 Συντήρηση και επισκευές

Πριν από την έναρξη των εργασιών καθαρισμού, ρύθμισης και συντήρησης:

- Τοποθετήστε το εργαλείο σε σταθερό, επίπεδο έδαφος,
- σβήστε τον κινητήρα εσωτερικής καύσης και αφήστε τον να κρυώσει,
- αφαιρέστε το κάλυμμα μπουζί.



Προσοχή – Κίνδυνος τραυματισμών!

Απομακρύνετε το κάλυμμα μπουζί από το μπουζί, καθώς ένας ακούσιος σπινθήρας ενδέχεται να οδηγήσει σε πυρκαγιά ή ηλεκτροπληξία.

Η ακούσια επαφή του μπουζί με το κάλυμμα μπουζί μπορεί να οδηγήσει σε αθέλητη εκκίνηση του κινητήρα εσωτερικής καύσης.



Κίνδυνος τραυματισμών!

Με το τράβηγμα του σχοινιού μίζας, τα μαχαίρια αρχίζουν να περιστρέφονται. Φροντίζετε πάντα για επαρκή απόσταση από τα μαχαίρια, ιδιαίτερα από τα χέρια και τα πόδια, όταν τραβάτε το σχοινί μίζας.

Αφήστε το εργαλείο να κρυώσει, κυρίως πριν ξεκινήσετε τις εργασίες στον κινητήρα εσωτερικής καύσης, την πολλαπλή εξαγωγής και το σιγαστήρα εξάτμισης. Ενδέχεται να παρουσιαστούν θερμοκρασίες 80° C ή μεγαλύτερες.

Κίνδυνος εγκυαυμάτων!

Η απευθείας επαφή με το λιπαντικό κινητήρα μπορεί να είναι επικίνδυνη. Εξάλλου δεν επιτρέπεται να χυθεί το λιπαντικό κινητήρα.

Η STIHL προτείνει να αναθέσετε την πλήρωση του λιπαντικού κινητήρα ή την αλλαγή λιπαντικού κινητήρα στον εμπορικό αντιπρόσωπο της STIHL.

Καθαρισμός:

Μετά τις εργασίες θα πρέπει ολόκληρο το εργαλείο να καθαριστεί σχολαστικά. (⇒ 11.2)

Αφαιρέστε τα συσσωρευμένα υπολείμματα με μια ξύλινη βέργα. Καθαρίστε το κάτω μέρος του εργαλείου με βούρτσα και νερό.

Μη χρησιμοποιείτε ποτέ μηχανήμα καθαρισμού υψηλής πίεσης και μην καθαρίζετε το εργαλείο κάτω από τρεχούμενο νερό (π. χ. με ένα λάστιχο ποτίσματος).

Μην χρησιμοποιείτε σκληρά καθαριστικά μέσα. Αυτά μπορούν να προκαλέσουν φθορές στα πλαστικά και τα μέταλλα, κάτι που περιορίζει την ασφαλή λειτουργία του εργαλείου STIHL.

Για να αποφύγετε τον κίνδυνο πυρκαγιάς, κρατήστε την περιοχή των εισαγωγών του αέρα ψύξης, τα πτερύγια ψύξης και την περιοχή της εξάτμισης καθαρή π. χ. από χόρτα, άχυρα, βρύα, φύλλα ή γράσο.

Εργασίες συντήρησης:

Επιτρέπεται να εκτελεστούν μόνον οι εργασίες συντήρησης που περιγράφονται στις οδηγίες χρήσης, όλες οι άλλες εργασίες θα πρέπει να ανατεθούν στον εμπορικό αντιπρόσωπο.

Εάν δεν έχετε τις απαιτούμενες γνώσεις και τα βοηθήματα, να απευθύνεστε **πάντα** σε έναν εμπορικό αντιπρόσωπο.

Η STIHL προτείνει, οι εργασίες συντήρησης και οι επισκευές να

πραγματοποιούνται μόνο από έναν εμπορικό αντιπρόσωπο STIHL.

Οι εμπορικοί αντιπρόσωποι STIHL παρακολουθούν τακτικά εκπαιδευτικά σεμινάρια και έχουν στη διάθεσή τους τις απαραίτητες τεχνικές πληροφορίες.

Χρησιμοποιήστε μόνο εργαλεία, πρόσθετο εξοπλισμό και προσαρμοζόμενα μηχανήματα που έχουν εγκριθεί από την STIHL για αυτό το εργαλείο ή αλλά τεχνικά ίδια εξαρτήματα, διαφορετικά υπάρχει κίνδυνος να προκληθούν ατυχήματα με σωματικές βλάβες και ζημιές στο εργαλείο. Εάν έχετε απορίες θα πρέπει να απευθυνθείτε σε έναν εμπορικό αντιπρόσωπο.

Τα γνήσια εργαλεία, ο πρόσθετος εξοπλισμός και τα ανταλλακτικά STIHL είναι ειδικά σχεδιασμένα για το εργαλείο και έχουν προσαρμοστεί στις ανάγκες και τις απαιτήσεις του χρήστη. Τα γνήσια ανταλλακτικά STIHL θα τα αναγνωρίσετε από τον κωδικό ανταλλακτικού STIHL, την επιγραφή STIHL και ενδεχομένως από το αναγνωριστικό σήμα ανταλλακτικών STIHL. Στα μικρά εξαρτήματα ενδέχεται να υπάρχει μόνο το σήμα.

Διατηρείτε τα αυτοκόλλητα υποδείξεων και προειδοποιήσεων πάντοτε καθαρά και ευανάγνωστα. Τα φθαρμένα ή χαμένα αυτοκόλλητα θα πρέπει να αντικαθιστώνται με νέα γνήσια αυτοκόλλητα από τον εμπορικό αντιπρόσωπο STIHL. Σε περίπτωση που ένα εξάρτημα αντικατασταθεί από ένα νέο ανταλλακτικό, φροντίστε να τοποθετήσετε σ' αυτό τα ίδια αυτοκόλλητα.

Οι εργασίες στη μονάδα εξαέρωσης θα πρέπει να γίνονται με ιδιαίτερη προσοχή και μόνο με τη χρήση χοντρών γαντιών εργασίας.

Για λόγους ασφαλείας, τα εξαρτήματα ροής καυσίμου (σωληνώσεις καυσίμου, βάνα καυσίμου, ρεζερβουάρ, τάπα ρεζερβουάρ, οι συνδέσεις κλπ.) θα πρέπει να ελέγχονται τακτικά από έναν εμπορικό αντιπρόσωπο για τυχόν φθορές ή διαρροές και να αντικαθιστώνται εάν κάτι τέτοιο κρίνεται αναγκαίο από έναν ειδικευμένο τεχνικό (η STIHL προτείνει τον εμπορικό αντιπρόσωπο STIHL).

Διατηρείτε πάντοτε καλά σφιγμένα όλα τα παξιμάδια, τους πείρους και τις βίδες. Έτσι θα διατηρείτε πάντα το εργαλείο σας σε άριστη λειτουργική κατάσταση.

Ελέγχετε τακτικά ολόκληρο το εργαλείο και τον χορτοσυλλέκτη (πρόσθετος εξοπλισμός – δεν περιλαμβάνεται στο πλαίσιο παράδοσης), ειδικότερα πριν από την αποθήκευση (π. χ. πριν από τη χειμερινή παύση εργασιών) για τυχόν φθορές και ζημιές. Για λόγους ασφαλείας θα πρέπει να αντικαταστήσετε αμέσως τα φθαρμένα τμήματα ή τα τμήματα που έχουν υποστεί ζημιά, ώστε το εργαλείο να βρίσκεται σε μία ασφαλή κατάσταση λειτουργίας.

Μεριμνήστε για την αντικατάσταση των σιγαστών της εξάτμισης εάν έχουν υποστεί φθορές. Το μηχανήμα εξαέρωσης γκαζόν δεν επιτρέπεται να χρησιμοποιηθεί με χαλασμένο σιγαστήρα εξάτμισης.

Μην αλλάζετε ποτέ τις βασικές ρυθμίσεις του κινητήρα εσωτερικής καύσης και μην τον λειτουργείτε με υπερβολικές στροφές.

Τα κατασκευαστικά μέρη και τα προστατευτικά συστήματα που αφαιρούνται πριν από τις εργασίες συντήρησης πρέπει αμέσως μετά την ολοκλήρωση των εργασιών να επανατοποθετηθούν στη σωστή θέση τους.

4.8 Αποθήκευση σε μεγαλύτερα διαστήματα παύσης της λειτουργίας

Σβήστε τον κινητήρα εσωτερικής καύσης και φέρτε τη μονάδα εξαέρωσης στη θέση μεταφοράς,

- προτού απομακρυνθείτε από το μηχάνημα εξαέρωσης γκαζόν ή όταν το εργαλείο δεν επιτηρείται.

Αποθηκεύστε το εργαλείο αφού κρυώσει σε ένα στεγνό και κλειστό χώρο.

Βεβαιωθείτε ότι το εργαλείο προστατεύεται από μη εξουσιοδοτημένη χρήση (π.χ. από παιδιά).

Καθαρίστε σχολαστικά το εργαλείο πριν από την αποθήκευση (π.χ. χειμερινή παύση).

Το εργαλείο θα πρέπει να φυλάσσεται μόνον σε ασφαλή για τη λειτουργία του κατάσταση.

Φυλάξτε το εργαλείο σε μία επίπεδη επιφάνεια με τέτοιο τρόπο, ώστε να μην μπορεί να κυλήσει από μόνο του.

4.9 Απόρριψη

Βεβαιωθείτε ότι θα παραδώσετε το αχρηστευμένο εργαλείο και τα μέσα λειτουργίας (λάδι κινητήρα και καύσιμα) για απόρριψη σε ένα σημείο συλλογής απορριμμάτων. Αχρηστέψτε το εργαλείο πριν την απόρριψη. Για την πρόληψη ατυχημάτων, αχρηστέψτε τον κινητήρα εσωτερικής καύσης πριν την απόρριψη. Αφαιρέστε το καλώδιο του μπουζί, αδειάστε το ρεζερβουάρ καυσίμου και αφαιρέστε το λιπαντικό κινητήρα.

Κίνδυνος τραυματισμού από τη μονάδα εξαέρωσης!

Μην αφήνετε χωρίς επιτήρηση το

εργαλείο, ακόμα και όταν είναι αχρηστευμένο. Βεβαιωθείτε ότι το εργαλείο και τα μαχαίρια φυλάσσονται μακριά από παιδιά.

5. Περιγραφή συμβόλων



Προσοχή!

Πριν από τη θέση σε λειτουργία, διαβάστε προσεκτικά τις οδηγίες χρήσης και τις υποδείξεις ασφαλείας.



Κίνδυνος τραυματισμών!

Κρατήστε τα τρίτα άτομα μακριά από την επικίνδυνη περιοχή.

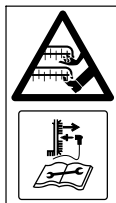

Κίνδυνος τραυματισμών!

Προσοχή, κοφτερά εργαλεία. – Προσέξτε μην κόψετε τα δάχτυλά σας. – Η περιστροφή των μαχαiriών συνεχίζεται για λίγο μετά την απενεργοποίηση του κινητήρα εσωτερικής καύσης. – Αποσυνδέστε το κάλυμμα του μπουζί πριν από τις εργασίες συντήρησης.



Φοράτε μέσα προστασίας ακοής.

Φοράτε προστατευτικά γυαλιά.



Θέστε τον κινητήρα εσωτερικής καύσης σε λειτουργία.

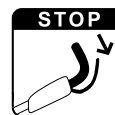

Θέστε τον κινητήρα εσωτερικής καύσης εκτός λειτουργίας.

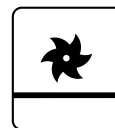

Μονάδα εξαέρωσης σε θέση μεταφοράς

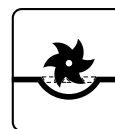

Μονάδα εξαέρωσης σε θέση εργασίας

6. Περιεχόμενα συσκευασίας



Αρ.	Περιγραφή	Τεμ.
A	Βασικό εργαλείο	1
B	Βίδα με επίπεδη στρογγυλή κεφαλή και οδηγό καλωδίου	2
C	Περιστρεφόμενη χειρολαβή	2
D	Κλιπ καλωδίου	2
–	Οδηγίες χρήσης	1
–	Οδηγίες χρήσης του κινητήρα εσωτερικής καύσης	1

7. Προετοιμασία του εργαλείου για χρήση



Κίνδυνος τραυματισμών!

Προσέξτε τις υποδείξεις ασφαλείας στο κεφάλαιο «Για τη δική σας ασφάλεια». (⇒ 4.)

Όταν ανασηκώνετε το μηχάνημα εξαέρωσης γκαζόν από τη συσκευασία, ακολουθήστε τις υποδείξεις στο κεφάλαιο «Μεταφορά του εργαλείου».

Φοράτε γάντια και αποφύγετε την επαφή με τα μαχαίρια. (⇒ 4.4)

- Για την εκτέλεση όλων των εργασιών που περιγράφονται, τοποθετήστε το εργαλείο σε ένα επίπεδο και σταθερό δάπεδο.

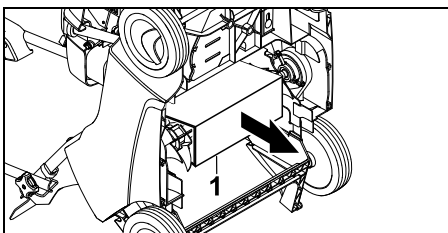

- Απομακρύνετε το ένθετο χαρτόνι (1) από την κάτω πλευρά του εργαλείου.

7.1 Τοποθέτηση τιμονιού

Τοποθέτηση επάνω τμήματος τιμονιού:



- Τοποθετήστε το επάνω τμήμα του τιμονιού (1) στα δύο κάτω τμήματα του τιμονιού.

- Περάστε τις βίδες με τη στρογγυλή επίπεδη κεφαλή και τον οδηγό καλωδίου (B) από μέσα προς τα έξω στις οπές και βιδώστε τις μαζί με τις περιστρεφόμενες χειρολαβές (C).

- Κρεμάστε την ντίζα διακόπτη ασφαλείας του κινητήρα (2) στον δεξιό οδηγό καλωδίου (3) και την ντίζα μονάδας εξαέρωσης (4) στον αριστερό οδηγό καλωδίου (5) με τον τρόπο που απεικονίζεται.

Τοποθέτηση κλιπ καλωδίου:

- Τοποθετήστε το πρώτο κλιπ καλωδίου (D) στο επάνω τμήμα του τιμονιού. Απόσταση μεταξύ κλιπ καλωδίου και διακόπτη: **25 - 27 cm**
- Τοποθετήστε το δεύτερο κλιπ καλωδίου (D) στο κάτω τμήμα του τιμονιού.
- Περάστε την ντίζα διακόπτη ασφαλείας του κινητήρα (2) στα δύο κλιπ καλωδίου με τον τρόπο που απεικονίζεται. Κλείστε τη γλώσσα (6) και αφήστε τη να κουμπώσει.

7.2 Τοποθέτηση και αφαίρεση σχοινιού μίζας



- Πριν από το κρέμασμα και ξεκρέμασμα του σχοινιού μίζας αποσυνδέστε το κάλυμμα μπουζί από τον κινητήρα εσωτερικής καύσης – μετά επανατοποθετήστε το εάν χρειαστεί.

Κρέμασμα:

- Πιέστε προς το τιμόνι και κρατήστε πιεσμένη την μπάρα διακοπής του κινητήρα (1).

- Τραβήξτε αργά το σχοινί της μίζας (2) και κρατήστε το. Απελευθερώστε την μπάρα διακοπής του κινητήρα.
- Κρεμάστε το σχοινί της μίζας (2) στον οδηγό της ντίζας (3).

Ξεκρέμασμα:

- Ξεκρεμάστε το σχοινί της μίζας (2) από τον οδηγό ντίζας (3) και τυλίξτε το αργά.

7.3 Καύσιμο και λιπαντικό κινητήρα



! Αποφύγετε τις ζημιές στο εργαλείο!

Συμπληρώστε λιπαντικό κινητήρα πριν από την πρώτη θέση σε λειτουργία. Για την πλήρωση του λιπαντικού κινητήρα ή για τον ανεφοδιασμό καυσίμου χρησιμοποιείτε ένα κατάλληλο βοήθημα (π.χ. χοάνη).

Λιπαντικό κινητήρα:

Μπορείτε να πληροφορηθείτε τις ποσότητες πλήρωσης και τους κατάλληλους τύπους λιπαντικού κινητήρα από τις οδηγίες χρήσης του κινητήρα εσωτερικής καύσης.

Ελέγχετε τακτικά τη στάθμη πλήρωσης του λιπαντικού (βλέπε οδηγίες χρήσης κινητήρα εσωτερικής καύσης). Αποφεύγετε την ελλειπή και υπερβολική πλήρωση λιπαντικού πέραν της ενδεικνυόμενης στάθμης. Βιδώστε και σφίξτε σωστά την τάπα του κάρτερ πριν θέσετε σε λειτουργία τον κινητήρα εσωτερικής καύσης.

Καύσιμο:

Πρόταση: καλής ποιότητας, επώνυμα καύσιμα, αμόλυβδη βενζίνη.



Για πληροφορίες σχετικά με την ποιότητα καυσίμου (αριθμός οκτανίων), ανατρέξτε στις οδηγίες χρήσης του κινητήρα εσωτερικής καύσης.

7.4 Αναδίπλωση τιμονιού



Κίνδυνος σύνθλιψης!

Διπλώστε το επάνω τμήμα του τιμονιού λύνοντας τις περιστρεφόμενες χειρολαβές (1). Κρατάτε πάντα το επάνω τμήμα του τιμονιού (2) στο ψηλότερο σημείο με το ένα χέρι, ενώ λύνετε τις περιστρεφόμενες χειρολαβές.

Θέση μεταφοράς – για τη μεταφορά και φύλαξη:

- Ξεκρεμάστε το σχοινί της μίζας. (⇒ 7.2)
- Ξεβιδώστε τις περιστρεφόμενες χειρολαβές (1) τόσο, ώστε να περιστρέφονται ελεύθερα, διπλώστε το επάνω τμήμα τιμονιού (2) προς τα μπροστά και στηρίζετε το επάνω στο εργαλείο.



Τα ατέρμονα σπειρώματα των βιδών με επίπεδη κεφαλή εμποδίζουν το ακούσιο λύσιμο των περιστρεφόμενων χειρολαβών από τις βίδες (ασφάλεια).

Θέση εργασίας – για την ώθηση του εργαλείου:

- Διπλώστε το επάνω τμήμα του τιμονιού (2) προς τα πίσω και κρατήστε το με το ένα χέρι.
- Βιδώστε τις περιστρεφόμενες χειρολαβές (1).
- Τοποθετήστε το σχοινί μίζας. (⇒ 7.2)

7.5 Μονάδα εξαέρωσης

Κατέβασμα της μονάδας εξαέρωσης σε θέση εργασίας:



Κίνδυνος τραυματισμών!

Το μηχάνημα εξαέρωσης γκαζόν κινείται προς τα μπροστά με το κατέβασμα της περιστρεφόμενης μονάδας εξαέρωσης.

- Φέρτε το μοχλό της μονάδας εξαέρωσης (1) στη θέση εργασίας, προς τη φορά του βέλους, με τον τρόπο που απεικονίζεται. Η μονάδα εξαέρωσης κατεβαίνει στο ρυθμισμένο βάθος εργασίας. (⇒ 7.6)



Ανύψωση της μονάδας εξαέρωσης σε θέση μεταφοράς:



- Φέρτε το μοχλό της μονάδας εξαέρωσης (1) στη θέση μεταφοράς και ασφαλίστε τον.



7.6 Ρύθμιση βάθους εργασίας



Μπορούν να ρυθμιστούν **έξι** διαφορετικά βάθη εργασίας.

Σκάλα 1:

μικρότερο βάθος εργασίας

Σκάλα 6:

μεγαλύτερο βάθος εργασίας

Περιοχή ρύθμισης: **25 mm.**

- **1** Φέρτε το μοχλό της μονάδας εξαέρωσης (1) στη θέση μεταφοράς και ασφαλίστε τον. (⇒ 7.5)
- **2** Ρυθμίστε το επιθυμητό βάθος εργασίας με την περιστρεφόμενη χειρολαβή για το βάθος εργασίας (2).

Υποδείξεις:

- Ξεκινάτε τη διαδικασία εξαέρωσης με το μικρότερο βάθος εργασίας (**σκάλα 1**). Εάν το αποτέλεσμα εξαέρωσης δεν είναι το επιθυμητό, αυξήστε σταδιακά το βάθος εργασίας.
- Η **φθορά των μαχαιριών** μπορεί να αντισταθμιστεί με την επιλογή ενός μεγαλύτερου βάθους εργασίας.
- Οι σκάλες 5 και 6 δεν θα πρέπει να επιλέγονται όταν τα μαχαίρια είναι καινούρια επειδή οι ρίζες του χλοοτάπητα μπορεί να καταστραφούν με την εξαέρωση.



Το βάθος εργασίας εξαρτάται από τη φθορά των μαχαιριών και από το έδαφος. Το μηχάνημα εξαέρωσης γκαζόν πιέζεται επάνω στην επιφάνεια του χόρτου με την περιστροφή των μαχαιριών και με το ίδιο του το βάρος: στο μαλακό έδαφος η κοπή γίνεται σε μεγαλύτερο βάθος στο έδαφος, σε αντίθεση με το σκληρό έδαφος.

8. Υποδείξεις για την εργασία

8.1 Υποδείξεις για την εξαέρωση

Με την **τακτική εξαέρωση** το χόρτο γίνεται πιο ανθεκτικό στην ξηρασία, τη ζέστη και το κρύο. Ο επίσης αερισμός του χόρτου το καθιστά πιο ανθεκτικό στις ασθένειες, ενώ απομακρύνονται τα πατημένα σημεία του εδάφους (π.χ. από το παιχνίδι, τα πάρτι και τις γιορτές). – Θα αναπτυχθεί ένας ομοιόμορφος, πράσινος χλοοτάπητας.

Χρονική στιγμή:

Η καλύτερη εποχή για την ετήσια εξαέρωση είναι η άνοιξη.

Εάν φροντίζετε μία επιφάνεια χλοοτάπητα με μηχανήμα εξαέρωσης γκαζόν πάνω από μία φορά το χρόνο, τότε δεν θα πρέπει να εξαερώνετε το γκαζόν στα μέσα του καλοκαιριού και μετά τα μέσα του φθινοπώρου.

Το χόρτο χρειάζεται μετά την εξαέρωση μερικές εβδομάδες για την αναγέννηση. Ιδανικά, η εξαέρωση θα πρέπει να γίνεται στη φάση ανάπτυξης, την άνοιξη.

Οι επιφάνειες χόρτου με έντονη άγρια βλάστηση θα πρέπει να περιπολούνται δύο φορές το χρόνο: την πρώτη φορά την άνοιξη και μια ακόμη φορά το φθινόπωρο.

Προετοιμασία της επιφάνειας χόρτου:

Πριν από την εξαέρωση, κόψτε το χόρτο σε ύψος 2 ως 3 cm.

Όσο πιο κοντό είναι κομμένο το χόρτο, τόσο καλύτερη θα είναι η εξαέρωση.

Δεν πρέπει να σπείρετε το χόρτο αμέσως, ούτε να είναι πολύ βρεγμένο ή πολύ ξερό.

Συμβουλές για ένα άριστο αποτέλεσμα εργασίας:

- Χαράξτε απλώς το έδαφος για να μην προκαλέσετε ζημιές στις ρίζες του χόρτου. (⇒ 7.6)
- Οδηγήστε το μηχανήμα εξαέρωσης γκαζόν σε ευθείες και παράλληλες διαδρομές.
- Διατηρήστε μία σταθερή ταχύτητα εργασίας.
- Φέρτε τη μονάδα εξαέρωσης σε θέση μεταφοράς πριν την αναστροφή. (⇒ 7.5)
- Αποφύγετε να παραμένετε στο ίδιο σημείο για πολλή ώρα.

- Σε χλοοτάπητες με έντονη άγρια βλάστηση επαναλάβετε μία δεύτερη φορά την εξαέρωση, με κάθετη φορά προς τους αρχικούς διαδρόμους.

Μετά την εξαέρωση:

- Καθαρίστε σχολαστικά την επιφάνεια του χλοοτάπητα από το υλικό κάθετης κοπής.
- Ρίξτε λίπασμα στο χόρτο και σπείρετε τα γυμνά σημεία.
- Ποτίστε αρκετά την επιφάνεια του χλοοτάπητα.

8.2 Περιοχή εργασίας του χειριστή



- Κατά την εκκίνηση και κατά τη διάρκεια λειτουργίας κινητήρα εσωτερικής καύσης, ο χειριστής θα πρέπει να βρίσκεται πάντα εντός της περιοχής εργασίας πίσω από το τιμόνι για λόγους ασφαλείας. Θα πρέπει να διατηρείτε την οριζόμενη απόσταση ασφαλείας από το τιμόνι.
- Ο χειρισμός του μηχανήματος εξαέρωσης γκαζόν επιτρέπεται να γίνεται αποκλειστικά και μόνο από ένα άτομο. Τα άλλα άτομα θα πρέπει να παραμένουν μακριά από την επικίνδυνη περιοχή. (⇒ 4.)

8.3 Εάν μπλοκάρει η μονάδα εξαέρωσης

- Σβήστε αμέσως τον κινητήρα εσωτερικής καύσης και αφαιρέστε το κάλυμμα μπουζί.
- Μετά εξετάστε το εργαλείο και ειδικότερα τη μονάδα εξαέρωσης για τυχόν φθορές και αντιμετωπίστε την αιτία της βλάβης.

9. Συστήματα ασφαλείας

Το εργαλείο είναι εξοπλισμένο με διάφορες διατάξεις ασφαλείας για τον ασφαλή χειρισμό και την προστασία από ακατάλληλη χρήση.



Κίνδυνος τραυματισμών!

Εάν διαπιστώσετε κάποια βλάβη σε μία από τις διατάξεις ασφαλείας, δεν επιτρέπεται να θέσετε σε λειτουργία το εργαλείο. Στην περίπτωση αυτή, απευθυνθείτε σε εμπορικό αντιπρόσωπο. Η STIHL προτείνει τον εμπορικό αντιπρόσωπο STIHL.

9.1 Προστατευτικές διατάξεις

Το μηχανήμα εξαέρωσης γκαζόν είναι εξοπλισμένο με προστατευτικές διατάξεις που αποτρέπουν την ακούσια επαφή με τα μαχαίρια και το υλικό κάθετης κοπής. Σε αυτές τις διατάξεις περιλαμβάνεται το περιβλημά, το στόμιο εξαγωγής, και το σωστά τοποθετημένο τιμόνι.

9.2 Μπάρα διακοπής λειτουργίας του κινητήρα



Το μηχανήμα εξαέρωσης γκαζόν διαθέτει μία διάταξη διακοπής λειτουργίας του κινητήρα.

Με την απελευθέρωση της μπάρας διακοπής του κινητήρα (10) κατά τη διάρκεια λειτουργίας, ο κινητήρας εσωτερικής καύσης τίθεται εκτός λειτουργίας.

10. Θέση του εργαλείου σε λειτουργία

10.1 Εκκίνηση κινητήρα εσωτερικής καύσης



-  **Κίνδυνος τραυματισμών!**
Θέστε σε λειτουργία τον κινητήρα εσωτερικής καύσης μόνο εάν η μονάδα εξαέρωσης βρίσκεται σε θέση μεταφοράς.
Μην ανατρέπετε ποτέ το μηχάνημα εξαέρωσης γκαζόν για να το θέσετε σε λειτουργία.

 Μετά τη διαδικασία εκκίνησης ο κινητήρας εσωτερικής καύσης λειτουργεί πάντοτε με τις ιδανικές στροφές εργασίας χάρη στη ρύθμιση σταθερού γκαζιού.

- Ελέγξτε τη στάθμη λαδιού και καυσίμου. (⇒ 7.3)
- **1** Πιέστε προς το τιμόνι και κρατήστε πιεσμένη την μπάρα διακοπής του κινητήρα (1).
- **2** Τραβήξτε το σχοινί της μίζας (2) αργά προς τα έξω μέχρι την αντίσταση του συμπιεστή. Στη συνέχεια τραβήξτε γρήγορα και με δύναμη σε απόσταση ίση με το μήκος του χεριού σας. Φέρτε πάλι αργά το σχοινί της μίζας (2) στην αρχική θέση, έτσι ώστε να μπορεί να τυλιχθεί σωστά.
- Επαναλάβετε τη διαδικασία μέχρι ο κινητήρας εσωτερικής καύσης να πάρει μπροστά.
- Για την εξαέρωση, κατεβάστε τη μονάδα εξαέρωσης σε θέση εργασίας και επεξεργαστείτε τον χλοοτάπητα. (⇒ 7.5)

10.2 Θέση του κινητήρα εσωτερικής καύσης εκτός λειτουργίας



- Φέρτε τη μονάδα εξαέρωσης στη θέση μεταφοράς. (⇒ 7.5)
- Απελευθερώστε την μπάρα διακοπής του κινητήρα (1). Τα μαχαίρια εξαέρωσης και ο κινητήρας εσωτερικής καύσης ακινητοποιούνται μετά από λίγο.

11. Συντήρηση

11.1 Γενικά

-  **Κίνδυνος τραυματισμών!**
Προσέξτε ιδιαίτερα τις υποδείξεις ασφαλείας στο κεφάλαιο "Για τη δική σας ασφάλεια" (⇒ 4.).

Ετήσια συντήρηση από τον εμπορικό αντιπρόσωπο:

Το μηχάνημα εξαέρωσης γκαζόν θα πρέπει να ελέγχεται μία φορά ετησίως από τον εμπορικό αντιπρόσωπο. Η STIHL προτείνει τον εμπορικό αντιπρόσωπο STIHL.

11.2 Καθαρισμός εργαλείου

Χρονικό διάστημα συντήρησης: Έπειτα από κάθε χρήση



Με την προσεκτική μεταχείριση, το εργαλείο προστατεύεται από ζημιές και επιμηκύνεται η ωφέλιμη διάρκεια ζωής του.

- Τοποθετήστε το μηχάνημα εξαέρωσης γκαζόν σε μία σταθερή, οριζόντια και ομαλή επιφάνεια.

- Πριν από την ανύψωση στη θέση καθαρισμού, ξεκρεμάστε τον χορτοσυλλέκτη (πρόσθετος εξοπλισμός – δεν περιλαμβάνεται στο πλαίσιο παράδοσης) και αδειάστε το ρεζερβουάρ καυσίμου.
- **Θέση καθαρισμού:**
Αναδιπλώστε το επάνω τμήμα τιμονιού (1) (⇒ 7.4) και ανασηκώστε το στόμιο εξαγωγής (2). Ανασηκώστε το μηχάνημα εξαέρωσης γκαζόν από την μπροστινή πλευρά, ανασηκώνοντας από τη χειρολαβή μεταφοράς (3). Αποθέστε το μηχάνημα εξαέρωσης γκαζόν με τον τρόπο που απεικονίζεται και αφήστε το επάνω τμήμα του τιμονιού στο έδαφος.
- Καθαρίστε το εργαλείο με λίγο νερό, με μία βούρτσα ή ένα πανί. Αφαιρέστε τα συσσωρευμένα υπολείμματα με μια ξύλινη βέργα. Εάν χρειαστεί χρησιμοποιήστε κάποιο ειδικό καθαριστικό (π.χ. ειδικό καθαριστικό STIHL).
- Μην στρέψετε ποτέ τη δέσμη νερού ή το πλυτικό υψηλής πίεσης στα μέρη του κινητήρα εσωτερικής καύσης, τον μάντα, τις μονώσεις, και τα σημεία έδρασης.
- Καθαρίστε τη μονάδα εξαέρωσης και τα πτερύγια ψύξης του κινητήρα εσωτερικής καύσης.

11.3 Μονάδα εξαέρωσης

-  **Κίνδυνος τραυματισμών!**
Τα φθαρμένα μαχαίρια μπορεί να σπάσουν και να προκαλέσουν σοβαρούς τραυματισμούς. Η συντήρηση θα πρέπει να γίνεται πάντοτε με τον τρόπο που περιγράφεται.

Χρονικό διάστημα συντήρησης: Πριν από κάθε χρήση

- Γυρίστε προς τα επάνω το μηχανήμα εξαέρωσης γκαζόν, στη θέση καθαρισμού. (⇒ 11.2)
- Ελέγξτε τη μονάδα εξαέρωσης (αποτελούμενη από άξονα μαχαιριών, μαχαίρια, παξιμάδια, ροδέλες και χιτώνια-αποστάτες) για τυχόν φθορές, ρωγμές ή άλλες ζημιές.

Έλεγχος φθοράς:

Αντικαταστήστε τα μαχαίρια εάν το έδαφος δεν χαράσσεται ακόμα και στο μεγαλύτερο βάθος εργασίας (σκάλα 6). Αντικαθιστάτε πάντοτε ολόκληρο το σετ μαχαιριών.

Μην τροχίζετε ποτέ τα μαχαίρια!

Ζητήστε από τον εμπορικό αντιπρόσωπο να επισκευάσει ή να αντικαταστήσει τα ελαττωματικά ή φθαρμένα εξαρτήματα. Η STIHL προτείνει έναν εμπορικό αντιπρόσωπο STIHL.

11.4 Τροχοί

Τα ρουλεμάν των τροχών δεν χρειάζονται συντήρηση.

11.5 Κινητήρας εσωτερικής καύσης

Χρονικό διάστημα συντήρησης:

Ανατρέξτε στις οδηγίες χρήσης του κινητήρα εσωτερικής καύσης.

Γενικές υποδείξεις:

Δώστε προσοχή στις υποδείξεις χειρισμού και συντήρησης που αναφέρονται στις συνημμένες οδηγίες χρήσης του κινητήρα εσωτερικής καύσης.

Ιδιαίτερη σημασία για μία μεγάλη διάρκεια ζωής έχει η σωστή στάθμη λιπαντικού, καθώς και η τακτική αντικατάσταση λαδιών και φίλτρου αέρα.

Τα προτεινόμενα χρονικά διαστήματα αλλαγής λαδιών και οι πληροφορίες σχετικά με το λιπαντικό κινητήρα και την ποσότητα πλήρωσης λαδιού αναφέρονται στις οδηγίες χρήσης του κινητήρα εσωτερικής καύσης.

Τα πτερύγια ψύξης θα πρέπει να διατηρούνται πάντοτε καθαρά για να εξασφαλίζεται η επαρκής ψύξη του κινητήρα εσωτερικής καύσης.

11.6 Φύλαξη και χειμερινή παύση εργασιών

- Φυλάξτε το μηχανήμα εξαέρωσης γκαζόν σε ένα στεγνό, κλειστό και καθαρό από σκόνες χώρο. Βεβαιωθείτε ότι το εργαλείο βρίσκεται μακριά από τα παιδιά.
- Αποθηκεύστε το μηχανήμα εξαέρωσης γκαζόν μόνο σε κατάσταση ασφαλούς λειτουργίας, εάν χρειαστεί αναδιπλώστε το τιμόνι.
- Διατηρήστε σφιγμένα όλα τα παξιμάδια, τα μπουλόνια και τις βίδες, αντικαταστήστε τις υποδείξεις κινδύνου και προειδοποίησης που έχουν γίνει δυσανάγνωστες, ελέγξτε ολόκληρο το εργαλείο για φθορές ή ζημιές καθώς και τον χορτοσυλλέκτη (πρόσθετος εξοπλισμός – δεν περιλαμβάνεται στο πλαίσιο παράδοσης). Αντικαταστήστε τα φθαρμένα ή ελαττωματικά μέρη.
- Οι βλάβες του εργαλείου θα πρέπει να αποκατασταθούν πλήρως πριν από την αποθήκευση.

Σε περίπτωση ακινητοποίησης του μηχανήματος εξαέρωσης γκαζόν για μεγαλύτερο χρονικό διάστημα (χειμερινή παύση εργασιών), θα πρέπει επιπλέον να δοθεί προσοχή στα παρακάτω σημεία:

- Όλα τα εξωτερικά μέρη του εργαλείου, και ειδικά τα πτερύγια ψύξης, θα πρέπει να καθαριστούν καλά.
- Εφαρμόστε επαρκές λιπαντικό ή γράσο σε όλα τα κινητά μέρη.
- Αδειάστε το ρεζερβουάρ καυσίμου και το καρμπυρατέρ (π. χ. αφήστε το να λειτουργήσει μέχρι να τελειώσει το καύσιμο).
- Ξεβιδώστε το μπουζί και εισάγετε λιπαντικό κινητήρα περίπου 3 cm³ από την υποδοχή του κινητήρα εσωτερικής καύσης. Περιστρέψτε τον κινητήρα εσωτερικής καύσης μερικές φορές χωρίς μπουζί.



Κίνδυνος πυρκαγιάς!

Κρατήστε το κάλυμμα του μπουζί μακριά από την οπή του μπουζί (κίνδυνος ανάφλεξης).

- Βιδώστε πάλι το μπουζί.
- Αλλάξτε τα λάδια σύμφωνα με τις οδηγίες χρήσης κινητήρα εσωτερικής καύσης.
- Καλύψτε καλά τον κινητήρα εσωτερικής καύσης και αποθηκεύστε το εργαλείο σε ένα στεγνό και καθαρό από σκόνες χώρο, σε κανονική θέση (στηριζόμενο στους 4 τροχούς).

12. Μεταφορά

12.1 Μεταφορά



Κίνδυνος τραυματισμών!

Πριν τη μεταφορά προσέξτε ιδιαίτερα τις υποδείξεις ασφαλείας στο κεφάλαιο "Για τη δική σας ασφάλεια". (⇒ 4.)

Μεταφέρετε το εργαλείο μόνο με τη βοήθεια ενός δεύτερου ατόμου.

Φοράτε πάντα τον κατάλληλο ρουχισμό ασφαλείας (υποδήματα ασφαλείας, κλειστά γάντια).

Πριν από την ανύψωση ή την μεταφορά αποσυνδέστε το κάλυμμα του μπουζί.

Μεταφορά του εργαλείου:

- Μεταφέρετε το μηχάνημα εξαέρωσης γκαζόν πάντα με τη βοήθεια δεύτερου ατόμου. Φροντίζετε πάντα για επαρκή απόσταση των μαχαιριών από το σώμα, ειδικότερα από τα πόδια σας. Ανασηκώστε ή μεταφέρετε το εργαλείο από τη χειρολαβή μεταφοράς (1) και από το επάνω τμήμα του τιμονιού (2) ή από τα κάτω τμήματα του τιμονιού (3) εάν έχει αναδιπλωθεί το επάνω τμήμα του τιμονιού.

Πρόσδεση του εργαλείου:

- Ασφαλίστε το μηχάνημα εξαέρωσης γκαζόν και τον χορτοσυλλέκτη (πρόσθετος εξοπλισμός – δεν περιλαμβάνεται στο πλαίσιο παράδοσης) επάνω στην επιφάνεια φόρτωσης με τα κατάλληλα μέσα στερέωσης. Μεταφέρετε το εργαλείο μόνον σε όρθια θέση, στηριζόμενο στους τροχούς.

- Στερεώστε τα σχοινιά ή τους ιμάντες στα κάτω τμήματα του τιμονιού (3), στον μπροστινό άξονα (4) και στην μπάρα του περιβλήματος, κάτω από το στόμιο εξαγωγής (5).

13. Ελαχιστοποίηση φθορών και αποφυγή βλαβών

Σημαντικές υποδείξεις σχετικά με τη συντήρηση και τη φροντίδα της ομάδας προϊόντων

Μηχάνημα εξαέρωσης γκαζόν, χειροκίνητο, με κινητήρα εσωτερικής καύσης (STIHL RL)

Η εταιρία STIHL δεν φέρει καμία ευθύνη για υλικές ζημιές και σωματικές βλάβες που θα προκληθούν από τη μη τήρηση των υποδείξεων που αναφέρονται στις οδηγίες χρήσης, και ειδικότερα αυτές που αφορούν την ασφάλεια, τον χειρισμό και τη συντήρηση, ή από τη χρήση μη εγκεκριμένων προσαρτημάτων ή ανταλλακτικών.

Παρακαλούμε τηρήστε οπωσδήποτε τις υποδείξεις που ακολουθούν, προκειμένου να αποτρέψετε τις βλάβες και την υπερβολική φθορά του εργαλείου STIHL:

1. Αναλώσιμα υλικά

Πολλά μέρη του εργαλείου STIHL, ακόμη και μετά από προβλεπόμενη χρήση, παρουσιάζουν φυσιολογική φθορά και θα πρέπει να αντικατασταθούν εγκαίρως, ανάλογα με τον τρόπο και τη διάρκεια χρήσης.

Εδώ συμπεριλαμβάνονται μεταξύ άλλων τα εξής:

- μαχαίρι
- ιμάντας

- χορτοσυλλέκτης (πρόσθετος εξοπλισμός – δεν περιλαμβάνεται στο πλαίσιο παράδοσης)

2. Τήρηση των υποδείξεων των οδηγιών χρήσης

Η χρήση, η συντήρηση και η αποθήκευση του εργαλείου STIHL θα πρέπει να πραγματοποιούνται προσεκτικά και με τον τρόπο που αναφέρεται σε αυτές τις οδηγίες χρήσης. Όλες οι βλάβες και οι ζημιές που προκλήθηκαν από τη μη τήρηση των υποδείξεων ασφαλείας, χειρισμού και συντήρησης, βαρύνουν αποκλειστικά και μόνο το χρήστη.

Αυτό ισχύει ειδικά για:

- μη εγκεκριμένες από τη STIHL μετατροπές του προϊόντος.
- χρήση μη εγκεκριμένων από τη STIHL μέσων λειτουργίας (λιπαντικό κινητήρα, βενζίνη και λιπαντικά κινητήρα, βλέπε στοιχεία του κατασκευαστή του κινητήρα εσωτερικής καύσης).
- χρήση εργαλείων ή εξαρτημάτων που είναι χαμηλής ποιότητας, ακατάλληλα ή μη εγκεκριμένα για το μηχάνημα.
- μη προβλεπόμενη χρήση του προϊόντος.
- χρήση του προϊόντος σε αθλητικές δραστηριότητες ή διαγωνισμούς.
- Έμμεσες ζημιές που προκαλούνται από συνεχιζόμενη χρήση του προϊόντος με ελαττωματικά εξαρτήματα.

3. Εργασίες συντήρησης

Όλες οι εργασίες που αναφέρονται στην παράγραφο «Συντήρηση» θα πρέπει να διεξάγονται σε τακτά χρονικά διαστήματα.

Σε περίπτωση που αυτές οι εργασίες δεν μπορούν να πραγματοποιηθούν από το χρήστη, θα πρέπει να δοθεί σχετική εντολή εργασιών σε έναν εμπορικό αντιπρόσωπο.

Η STIHL προτείνει, οι εργασίες συντήρησης και οι επισκευές να πραγματοποιούνται μόνο από έναν εμπορικό αντιπρόσωπο STIHL.

Οι εμπορικοί αντιπρόσωποι STIHL παρακολουθούν τακτικά εκπαιδευτικά σεμινάρια και έχουν στη διάθεσή τους τις απαραίτητες τεχνικές πληροφορίες.

Εάν δεν πραγματοποιηθούν αυτές οι εργασίες, μπορεί να προκληθούν ζημιές, για τις οποίες ευθύνεται αποκλειστικά και μόνο ο χρήστης.

Εδώ συμπεριλαμβάνονται μεταξύ άλλων:

- Διαβρώσεις και άλλες επακόλουθες ζημιές από τη μη προβλεπόμενη σωστή αποθήκευση και φύλαξη.
- Βλάβες στο εργαλείο από τη χρήση ανταλλακτικών χαμηλής ποιότητας.
- Ζημιές λόγω μη έγκαιρης ή ανεπαρκούς συντήρησης ή ζημιές από εργασίες συντήρησης και επισκευής που δεν πραγματοποιήθηκαν στα συνεργεία των εμπορικών αντιπροσώπων.

14. Προστασία περιβάλλοντος



Το υλικό κάθετης κοπής δεν πρέπει να απορρίπτεται αλλά να διατίθεται για χώνευση.

Οι συσκευασίες, το εργαλείο και τα πρόσθετα εξαρτήματα κατασκευάζονται από ανακυκλώσιμα υλικά και θα πρέπει να απορρίπτονται ανάλογα.

Η φιλική προς το περιβάλλον απόρριψη και ο διαχωρισμός των απορριμμάτων βοηθάει στην επαναχρησιμοποίηση ανακυκλώσιμων υλικών. Για το λόγο αυτό, μετά την πάροδο της συνηθισμένης διάρκειας χρήσης, το εργαλείο θα πρέπει να παραδίδεται σε κάποιο κέντρο συλλογής ανακυκλώσιμων υλικών. Η ακατάλληλη απόρριψη μπορεί να είναι επιβλαβής για την υγεία και να μολύνει το περιβάλλον. Για την απόρριψη προσέξτε ιδιαίτερα τις υποδείξεις στο κεφάλαιο «Απόρριψη». (⇒ 4.9)

Απευθυνθείτε σε ένα κέντρο ανακύκλωσης ή στον εμπορικό αντιπρόσωπο για να μάθετε πώς γίνεται η σωστή απόρριψη αυτών των προϊόντων.

15. Συνηθισμένα ανταλλακτικά

Σετ μαχαιριών:
6290 007 1000

16. Πρόσθετος εξοπλισμός

Χορτοσυλλέκτης AFK 050:
6910 700 9600

17. Πιστοποιητικό συμβατότητας

17.1 Πιστοποιητικό συμβατότητας ΕΕ για το μηχάνημα εξαέρωσης γκαζόν STIHL RL 540.0

Η STIHL Tirol GmbH
Hans Peter Stihl-Straße 5
6336 Langkampfen
Αυστρία

πιστοποιεί με αποκλειστική ευθύνη ότι

- Κατασκευαστικός τύπος: Μηχάνημα εξαέρωσης γκαζόν
- Εταιρεία κατασκευής: STIHL
- Τύπος: RL 540.0
- Ισχύς κινητήρα: 2,2 kW
- Αριθμός αναγνώρισης σειράς: 6290

συμμορφώνεται με τις σχετικές διατάξεις των οδηγιών 2000/14/EC, 2006/42/EC, 2014/30/EU και 2011/65/EU έχει εξελιχθεί και κατασκευαστεί σύμφωνα με τα παρακάτω πρότυπα που βρίσκονταν σε ισχύ κατά την ημερομηνία παραγωγής: EN 13684 και EN 14982.

Για τον υπολογισμό της μετρημένης και εγγυημένης στάθμης θορύβου εφαρμόστηκε η Ευρωπαϊκή Οδηγία 2000/14/EC, Παράρτημα V.

- Μετρημένη στάθμη θορύβου: 92,0 dB(A)
- Εγγυημένη στάθμη θορύβου: 94 dB(A)

Τα Τεχνικά Έγγραφα φυλάσσονται από τη STIHL Tirol GmbH.

Το έτος κατασκευής και ο αριθμός εργαλείου αναγράφονται στο μηχάνημα εξαέρωσης γκαζόν.

Langkampfen, 02.11.2020

Η STIHL Tirol GmbH

κατ' εντολή

Matthias Fleischer, διευθυντής τμήματος Έρευνας και Ανάπτυξης

κατ' εντολή



Sven Zimmermann, διευθυντής τμήματος
Ποιότητας

18. Τεχνικά στοιχεία

RL 540.0

Αναγνώριση σειράς	6290
Κινητήρας, τύπος κατασκευής	Τετράχρονος κινητήρας εσωτερικής καύσης
Τύπος	Kohler HD675
Ονομαστική ισχύς στον ονομαστικό αριθμό στροφών	2,2 - 2800 kW - στροφές/λεπτό
Κυβισμός	149 cc _m
Ρεζερβουάρ καυσίμου	1,4 l
Σύστημα εκκίνησης	Μίζα με σχοινί
Διάταξη εξαέρωσης	14 σταθερά, κάθετα μαχαίρια
Κίνηση μαχαιριών εξαέρωσης	μόνιμη
Στροφές εξόδου του κινητήρα	2800 στροφές/λεπτό
Πλάτος εργασίας	38 cm

Βάθος εργασίας	6 σκάλες, περιοχή ρύθμισης 25 mm
Ø τροχού μπροστά	180 mm
Ø τροχού πίσω	180 mm
Μήκος	131 cm
Πλάτος	54 cm
Ύψος	111 cm
Βάρος	33 kg

Εκπομπές θορύβου:

Σύμφωνα με 2000/14/EG / S.I.
2001/1701:

Εγγυημένη στάθμη θορύβου L_{WA}	94 dB(A)
Αστάθεια K_{WA}	2 dB(A)

Σύμφωνα με EN 13684:

Στάθμη ηχοπίεσης στη θέση εργασίας L_{pA}	81 dB(A)
Αστάθεια K_{pA}	3 dB(A)

Κραδασμοί στο χέρι:

Αναφερόμενη χαρακτηριστική τιμή ταλαντώσεων κατά EN 12096:

Τιμή μέτρησης a_{hw}	4,12 m/sec ²
Αστάθεια K_{hw}	2,06 m/sec ²

Μέτρηση κατά EN 20643, EN 13684

18.1 REACH

Το REACH είναι ένα κανονισμός της ΕΕ για την καταγραφή, αξιολόγηση και πιστοποίηση χημικών ουσιών.

Πληροφορίες για την συμμόρφωση με τον κανονισμό REACH (ΕΕ) αρ. 1907/2006 παρέχονται στο www.stihl.com/reach.

19. Εντοπισμός βλαβών

✳️ αναζητήστε ενδεχομένως έναν εμπορικό αντιπρόσωπο, η STIHL προτείνει τον εμπορικό αντιπρόσωπο της STIHL.

📖 ανατρέξτε στις οδηγίες χρήσης του κινητήρα εσωτερικής καύσης.

Βλάβη:

Ο κινητήρας εσωτερικής καύσης δεν παίρνει μπροστά

Πιθανή αιτία:

- Η μπάρα διακοπής του κινητήρα δεν έχει πατηθεί
- Δεν υπάρχει καύσιμο στο ρεζερβουάρ. Το κύκλωμα καυσίμου έχει βουλώσει
- Η μονάδα εξαέρωσης δεν βρίσκεται στη θέση μεταφοράς
- Κακή ποιότητα καυσίμου, λερωμένο ή παλαιό καύσιμο στο ρεζερβουάρ
- Λερωμένο φίλτρο αέρα
- Έχει αφαιρεθεί το κάλυμμα από το μπουζί. Κακή σύνδεση του καλωδίου στο μπουζί
- Βλάβη στο μπουζί ή «λερωμένο» μπουζί. Λανθασμένο διάκενο ηλεκτροδίου

Αντιμετώπιση:

- Πιέστε προς το τιμόνι και κρατήστε πιεσμένη την μπάρα διακοπής του κινητήρα (⇒ 10.1)
- Συμπληρώστε καύσιμο, καθαρίστε τα σωληνάκια καυσίμου (⇒ 7.3), (📖), (✳️)
- Τοποθέτηση της μονάδας εξαέρωσης σε θέση μεταφοράς (⇒ 7.5)
- Χρησιμοποιείτε πάντοτε επώνυμο καύσιμο, αμόλυβδη βενζίνη, καθαρίστε το καρμπυρατέρ (📖), (✳️)
- Καθαρίστε το φίλτρο αέρα (📖), (✳️)

- Τοποθετήστε το κάλυμμα του μπουζί. Ελέγξτε τη σύνδεση του καλύμματος με το μπουζί (🔧), (✖)
- Καθαρίστε ή αντικαταστήστε το μπουζί. Ρυθμίστε το διάκενο του ηλεκτροδίου (🔧), (✖)

Βλάβη:

Δυσκολία στη θέση του κινητήρα σε λειτουργία ή μειωμένη απόδοση κινητήρα εσωτερικής καύσης

Πιθανή αιτία:

- Η μονάδα εξαέρωσης δεν βρίσκεται στη θέση μεταφοράς
- Βουλωμένο περίβλημα μηχανήματος εξαέρωσης γκαζόν
- Κοπή χόρτου με πολύ μεγάλο βάθος εργασίας ή με μεγάλη ταχύτητα πρόωσης
- Ύπαρξη νερού στο ρεζερβουάρ καυσίμου και στο καρμπυρατέρ. Βουλωμένο καρμπυρατέρ
- Λερωμένο ρεζερβουάρ καυσίμου
- Λερωμένο φίλτρο αέρα
- Λερωμένο μπουζί

Αντιμετώπιση:

- Φέρτε τη μονάδα εξαέρωσης σε θέση μεταφοράς (⇒ 7.5)
- Καθαρίστε το περίβλημα του μηχανήματος εξαέρωσης γκαζόν (αφαιρέστε το κάλυμμα του μπουζί!) (⇒ 11.2)
- Ρυθμίστε ένα μικρότερο βάθος εργασίας ή μειώστε την ταχύτητα πρόωσης (⇒ 7.6)
- Αδειάστε το ρεζερβουάρ καυσίμου, καθαρίστε τις σωληνώσεις καυσίμου και το καρμπυρατέρ (🔧), (✖)
- Καθαρίστε το ρεζερβουάρ καυσίμου (🔧), (✖)
- Καθαρίστε το φίλτρο αέρα (🔧), (✖)
- Καθαρίστε το μπουζί (🔧), (✖)

Βλάβη:

Ο κινητήρας εσωτερικής καύσης θερμαίνεται υπερβολικά.

Πιθανή αιτία:

- Χαμηλή στάθμη λιπαντικού στον κινητήρα εσωτερικής καύσης.
- Λερωμένα πτερυγία ψύξης.

Αντιμετώπιση:

- Ελέγξτε τη στάθμη λαδιών, εάν χρειάζεται αλλάξτε το λιπαντικό κινητήρα. (⇒ 7.3)
- Καθαρίστε τα πτερυγία ψύξης. (⇒ 11.2)

Βλάβη:

Έντονοι κραδασμοί κατά τη διάρκεια λειτουργίας

Πιθανή αιτία:

- Βλάβη μονάδας εξαέρωσης
- Η στερέωση του κινητήρα εσωτερικής καύσης έχει χαλαρώσει

Αντιμετώπιση:

- Ελέγξτε και επισκευάστε τα μαχαίρια, τον άξονα μαχαιριών, τα χιτώνια-αποστάτες, τις κοχλιοσυνδέσεις και τα έδρανα της μονάδας εξαέρωσης (⇒ 11.3), (✖)
- Βιδώστε τον κινητήρα εσωτερικής καύσης (✖)

Βλάβη:

Κακό αποτέλεσμα εργασίας

Πιθανή αιτία:

- Τα μαχαίρια έχουν ρυθμιστεί πολύ βαθιά (γυμνά σημεία, μεγάλο ποσοστό χόρτου στο υλικό κάθετης κοπής)
- Τα μαχαίρια έχουν ρυθμιστεί πολύ ψηλά (αφαιρείται λίγο ή καθόλου υλικό)
- Τα μαχαίρια έχουν φτάσει το όριο φθοράς

- Βλάβη μάντα, φθορά ή ελλειπής τάνυση

Αντιμετώπιση:

- Μείωση του βάθους εργασίας (⇒ 7.6)
- Αύξηση του βάθους εργασίας (⇒ 7.6)
- Αντικατάσταση μαχαιριών (⇒ 11.3), (✖)
- Αντικατάσταση μάντα (✖)

Βλάβη:

Τα μαχαίρια δεν περιστρέφονται

Πιθανή αιτία:

- Βλάβη μάντα
- Βλάβη μονάδας εξαέρωσης

Αντιμετώπιση:

- Αντικατάσταση μάντα (✖)
- Επισκευή μονάδας εξαέρωσης (⇒ 11.3), (✖)

Βλάβη:

Η μονάδα εξαέρωσης δεν μπορεί να ανασηκωθεί ή να κατεβεί

Πιθανή αιτία:

- Βλάβη στη ντίζα ή η ντίζα έχει ξεκρεμαστεί

Αντιμετώπιση:

- Αντικατάσταση ή επισκευή ντίζας (✖)

Βλάβη:

Δεν είναι δυνατή η ρύθμιση του βάθους εργασίας

Πιθανή αιτία:

- Μονάδα εξαέρωσης σε θέση εργασίας
- Βλάβη στην περιστρεφόμενη χειρολαβή ή το στοιχείο ρύθμισης

Αντιμετώπιση:

- Τοποθέτηση της μονάδας εξαέρωσης σε θέση μεταφοράς (⇒ 7.5)
- Επισκευή περιστρεφόμενης χειρολαβής ή στοιχείου ρύθμισης (✖)

20. Πρόγραμμα συντήρησης

20.1 Βεβαίωση παράδοσης

Μοντέλο: _____

Αριθμός σειράς:

□	□	□	□	□	□	□	□	□
---	---	---	---	---	---	---	---	---

Ημερομηνία: □ □ □ □ □ □ □ □ □ □

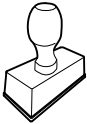

Επόμενη συντήρηση

Ημερομηνία: □ □ □ □ □ □ □ □ □ □

20.2 Βεβαίωση συντήρησης



Για την εκτέλεση των εργασιών συντήρησης παραδώστε αυτές τις οδηγίες χρήσης στον εμπορικό αντιπρόσωπο STIHL.

Αυτός θα επιβεβαιώσει στα προτυπωμένα πεδία την εκτέλεση των εργασιών συντήρησης.

 Η συντήρηση πραγματοποιήθηκε στις

 Ημερομηνία επόμενης συντήρησης

Уважаемый клиент,

мы рады, что вы выбрали изделие STIHL. Мы разрабатываем и производим продукцию высочайшего качества, соответствующую потребностям наших клиентов. Наша продукция обеспечивает высокую надежность даже при экстремальных нагрузках.

STIHL – это и высочайшее качество обслуживания. Наши представители всегда готовы провести для Вас компетентную консультацию и инструктаж, а также обеспечить обширную техническую поддержку.

Мы благодарим Вас за доверие и желаем приятных впечатлений от Вашего нового изделия STIHL.



Д-р Николас Штиль

**ВАЖНО! ПЕРЕД ПРИМЕНЕНИЕМ
ОЗНАКОМИТЬСЯ И СОХРАНИТЬ.**

1. Содержание

О пользовании данной инструкцией по эксплуатации	420	Защитные устройства	432
Общие сведения	420	Защитные устройства	432
Указание по чтению инструкции по эксплуатации	420	Бугель остановки двигателя	432
Описание устройства	421	Введение устройства в работу	432
Техника безопасности	421	Запуск двигателя внутреннего сгорания	432
Общие сведения	421	Выключение двигателя внутреннего сгорания	433
Заправка – обращение с бензином	422	Техническое обслуживание	433
Рабочая одежда и средства защиты	423	Общая информация	433
Транспортировка устройства	423	Очистка устройства	433
Перед работой	424	Блок аэратора	433
Во время работы	424	Колеса	434
Техническое обслуживание и ремонтные работы	427	Двигатель внутреннего сгорания	434
Хранение при длительных перерывах в работе	428	Хранение и простой в зимний период	434
Утилизация	428	Транспортировка	434
Описание символов	428	Транспортировка	434
Комплект поставки	429	Сведение к минимуму износа и предотвращение повреждений	435
Подготовка устройства к работе	429	Охрана окружающей среды	436
Монтаж ведущей ручки	429	Стандартные запчасти	436
Установка и снятие троса стартера	430	Принадлежности	436
Топливо и моторное масло	430	Декларация о соответствии	436
Складывание ведущей ручки	430	Декларация изготовителя о соответствии директивам EU аэратора STIHL RL 540.0	436
Блок аэратора	431	Знаки соответствия	437
Установка рабочей глубины	431	Установленный срок службы	437
Рекомендации по работе	431	Штаб-квартира STIHL	437
Рекомендации по обработке почвы аэратором	431	Дочерние компании STIHL	437
Рабочая зона пользователя	432	Представительства STIHL	437
		Импортёры STIHL	437
		Технические данные	437
		REACH	438
		Поиск неисправностей	438
		Если блок аэратора заблокирован	432

График сервисного обслуживания	439
Подтверждение передачи	439
Подтверждение сервисного обслуживания	440

2. О пользовании данной инструкцией по эксплуатации

2.1 Общие сведения

Данная инструкция по эксплуатации является **переводом оригинальной инструкции по эксплуатации** изготовителя по определению Директивы ЕС 2006/42/ЕС.

Компания STIHL постоянно работает над усовершенствованием ассортимента своей продукции, поэтому мы оставляем за собой право на изменения внешнего вида поставляемых изделий, технологии и оснащения.

Вследствие этого претензии в отношении технических данных или рисунков этой брошюры не принимаются.

В данной инструкции по эксплуатации могут быть описаны модели, которые доступны не на всех странах.

Данная инструкция по эксплуатации защищена законодательством об авторском праве. Все авторские права сохраняются, в частности, на тиражирование, перевод и обработку с использованием электронных систем.

2.2 Указание по чтению инструкции по эксплуатации

На рисунках и в текстах описывается определенная последовательность операций.

В данной инструкции по эксплуатации поясняются все пиктограммы, которые нанесены на устройстве.

Направление взгляда:

Направление взгляда, принятое в инструкции по эксплуатации при употреблении терминов «слева» и «справа»:

Пользователь стоит за устройством и смотрит вперед по направлению движения.

Ссылка на главу:

Для ссылок на соответствующие главы и подразделы с целью подробных объяснений используется стрелка. В следующем примере приведена ссылка на главу: (⇒ 4.)

Обозначение разделов текста:

Описанные указания могут выглядеть, как в следующих примерах.

Операции, требующие вмешательства пользователя:

- Ослабить винт (1) с помощью отвертки, нажать рукоятку (2) ...

Общее перечисление:

- Применение изделия для спортивных мероприятий или конкурсов

Тексты с дополнительной значимостью:

Разделы текста с дополнительной значимостью помечены в инструкции по эксплуатации одним из приведенных далее символов для обращения на них особого внимания.



Опасность!

Предупреждает об опасности несчастных случаев и получения тяжелых травм для людей. Требуется соблюдать определенные правила поведения и воздерживаться от нарушений.



Предупреждение!

Опасность травматизма для людей. Соблюдение определенных правил поведения предотвращает возможные или вероятные травмы.



Осторожно!

Получения легких травм или нанесения материального ущерба можно избежать, соблюдая определенные правила поведения.



Указание

Информация для оптимального использования устройства и предотвращения возможных ошибок управления.

Тексты с ссылками на рисунки:

Рисунки, поясняющие пользование устройством, находятся в самом начале инструкции по эксплуатации.

Символ фотоаппарата служит для связи рисунков на страницах с рисунками с соответствующей частью текста в инструкции по эксплуатации.



3. Описание устройства



- 1 Верхняя часть ведущей ручки с элементами управления
- 2 Зажим кабеля
- 3 Трос стартера
- 4 Поворотная ручка
- 5 Фирменная табличка с паспортными данными и номером машины
- 6 Корпус
- 7 Лямка
- 8 Двигатель внутреннего сгорания
- 9 Откидная крышка
- 10 Бугель остановки двигателя
- 11 Поворотная ручка для установки рабочей глубины
- 12 Рукоятка блока аэратора

4. Техника безопасности

4.1 Общие сведения



При работе с устройством необходимо обязательно соблюдать данные требования по технике безопасности.



Перед первым вводом в работу необходимо внимательно прочитать всю инструкцию по эксплуатации. Инструкцию по эксплуатации следует бережно сохранять для дальнейшего пользования.

Следует соблюдать указания по управлению и техническому обслуживанию, которые Вы найдете в отдельной инструкции по эксплуатации двигателя внутреннего сгорания.

Соблюдение этих мер предосторожности необходимо для обеспечения Вашей безопасности, однако их перечень не является полным. Применять устройство следует в соответствии с чувством здравого смысла и ответственности, не забывая при этом, что пользователь несет ответственность за несчастные случаи с другими лицами или за их собственность.

Ознакомьтесь с элементами управления и особенностями применения устройства.

Работать с устройством разрешается только лицам, изучившим инструкцию по эксплуатации и имеющим навыки управления устройством. Перед первым вводом устройства в эксплуатацию пользователь должен пройти квалифицированный инструктаж, ориентированный на практический опыт. Пользователь должен пройти инструктаж по безопасному обращению с устройством у продавца или другого специалиста.

В частности, в ходе этого инструктажа пользователю следует разъяснить, что работа с устройством требует особой осмотрительности и концентрации внимания.

Даже если устройство эксплуатируется надлежащим образом, не стоит забывать про возможность возникновения остаточных рисков.



Опасность для жизни вследствие удушья!

Опасность удушья для детей во время игр с упаковочным материалом. Упаковочный материал следует непременно хранить в недоступном для детей месте.

Устройство со всем навесным оборудованием можно передавать или одалживать только тем пользователям, которые, в принципе, знакомы с данной моделью и обслуживанием устройства. Устройство необходимо передавать всегда с инструкцией по эксплуатации.

Пользоваться устройством разрешается только, находясь в хорошем физическом и психическом состоянии. Если у Вас имеются проблемы со здоровьем, то следует обратиться к врачу и выяснить, можно ли Вам работать с устройством. Запрещается работать с устройством после употребления алкогольных напитков, наркотиков или приема лекарств, которые могут оказать негативное влияние на реакции работающего.

Необходимо убедиться, что пользователь физически, психически и умственно в состоянии управлять устройством и работать с ним. Если пользователь обладает физическими, психическими или умственными недостатками, он может работать с устройством только под надзором ответственного лица, или следуя его указаниям.

Следует убедиться, что пользователь достиг совершеннолетия или обучен соответствующей профессии согласно национальным правилам.

Использование по назначению:

Устройство предназначено только для рыхления почвы. Иное применение запрещено, так как может привести к опасным последствиям или повреждению устройства.

Устройство разработано для личного использования.

Внимание – опасность несчастного случая!

Из-за опасности получения травм пользователем устройство запрещается применять для следующих работ (неполный перечень):

- для подрезки веток, зеленых ограждений и кустов;
- для подрезки вьющихся растений;
- для ухода за растениями на крышах и в ящиках на балконах;
- для измельчения обрезков деревьев и кустарников;
- для очистки дорожек (всасыванием, продувкой);
- для выравнивания поверхности почвы, например при наличии земляных холмиков, сделанных кротами;
- для транспортировки материала, образующегося при рыхлении, кроме его подачи в предназначенный для этого травосборник (специальная принадлежность, не входит в комплект поставки).

Из соображений безопасности запрещается любое изменение на устройстве, за исключением квалифицированной установки принадлежностей, допущенных компанией STIHL. Кроме того, изменения устройства приводят к

лишению права на гарантийный ремонт. Сведения о разрешенных к использованию принадлежностях вы получите у дилеров STIHL.

Запрещены изменения устройства с целью увеличения мощности или частоты вращения двигателя внутреннего сгорания или электродвигателя.

Запрещается использование устройства для транспортировки предметов, животных или людей, в особенности детей.

Особую осторожность следует проявлять при применении устройства в зонах зеленых насаждений, парках, на спортплощадках, на улицах и предприятиях лесного и сельского хозяйств.



Внимание! Опасность для здоровья вследствие вибрации! Чрезмерная нагрузка, вызванная

вибрациями, может нанести ущерб системе кровообращения и нервной системе, особенно у лиц с нарушениями кровообращения. При появлении симптомов, которые могут появиться из-за вибрационной нагрузки, необходимо обратиться к врачу. Нижеуказанные симптомы появляются в основном в пальцах, на руках или запястных суставах (неполный перечень примеров):

- потеря чувствительности,
- боли,
- миастения,
- дисхромия кожи,
- неприятные явления формикации.

Необходимо обеими руками крепко, но без напряжения, удерживать ведущую ручку в предусмотренных местах.

Необходимо спланировать рабочее время так, чтобы можно было длительное время избегать чрезмерных нагрузок.

Отпускайте машину только на ровном месте, чтобы случайное откатывание с него было исключено.

4.2 Заправка – обращение с бензином



Опасность для жизни!

Бензин токсичен и сильно горюч.

Хранить бензин только в предназначенных для этого емкостях (канистрах), которые прошли соответствующую проверку. Крышки заправочных емкостей необходимо всегда правильно накручивать и затягивать до отказа. Из соображений безопасности поврежденные крышки должны быть заменены.

Для утилизации или хранения производственных материалов, например, топлива запрещается использовать бутылки для напитков или подобные емкости. Нельзя исключать, что жидкость в бутылках может кто-то выпить, это особенно опасно для детей.



Бензин хранить вдали от источников искр, открытого пламени, постоянного горения, а также источников тепла и других источников возгорания. Не курить!

Заправку производить только на воздухе и не курить во время заправки.

Перед заправкой надо выключить двигатель внутреннего сгорания и подождать, когда он остынет.

Заливать бензин необходимо перед запуском двигателя внутреннего сгорания. Во время работы двигателя внутреннего сгорания или при неостывшей машине запрещается открывать крышку бензобака или доливать бензин.

Не допускать переливания топливного бака!

Чтобы оставить место для расширения топлива, нельзя заливать топливо выше нижней кромки наливного патрубка топливного бака. Дополнительно соблюдать данные, приведенные в «Инструкции по эксплуатации двигателя внутреннего сгорания».



Если Вы перелили бензин через край, то запускать двигатель внутреннего сгорания можно только после очистки поверхности, залитой бензином. Не включать зажигание до того момента, пока пары бензина не улетучились (протереть насухо).

Пролитое топливо необходимо всегда вытирать.

Если бензин попал на одежду, то ее необходимо сменить.

Нельзя оставлять устройство с бензином в бензобаке в помещении. Там имеется возможность вступления в контакт бензиновых паров с открытым огнем или искрами, что может привести к воспламенению паров.

Если необходимо опорожнить топливный бак, это следует выполнять вне помещения.

4.3 Рабочая одежда и средства защиты



При работе всегда носить прочную обувь с нескользкой подошвой. Нельзя работать босиком или, например, в сандалиях.



Во время работы всегда следует использовать защитные наушники и защитные очки. Их следует носить во время всего периода работы.



Кроме того, во время работ по техобслуживанию и очистке, а также при транспортировке устройства следует надевать прочные перчатки, не носить распущенными длинные волосы и покрывать их (использовать головной убор, шапку и т. п.).

Работать с устройством разрешается только в длинных брюках и в плотно прилегающей одежде.

Нельзя надевать свободную одежду, которая может зацепиться за движущиеся узлы (рычаги управления), также не разрешается носить украшения, галстуки и шарфы.

4.4 Транспортировка устройства

Работать следует только в защитных (⇒ 4.3) перчатках, чтобы избежать травм от острых и горячих частей устройства.

Нельзя транспортировать устройство при работающем двигателе внутреннего сгорания.

Перед транспортировкой

- выключить двигатель внутреннего сгорания,
- привести блок азратора в транспортировочное положение,
- дождаться остановки ножа и
- вынуть штекер провода свечи зажигания.

Устройство следует транспортировать только с остывшим двигателем внутреннего сгорания и без топлива.

Учитывать вес устройства и при необходимости использовать для погрузки подходящие средства (погрузочные платформы, подъемные приспособления).

Устройство и транспортируемые узлы устройства (например, доступный в качестве специальной принадлежности травосборник) должны быть зафиксированы на погрузочной платформе с помощью подходящих крепежных средств (ремней, тросов и т. д.).

При подъеме и переносе не прикасаться к ножам.

Соблюдать указания, содержащиеся в главе «Транспортировка». В ней описано, как поднимать или закреплять устройство. (⇒ 12.1)

При транспортировке устройства необходимо соблюдать местные законодательные предписания, в особенности по безопасности погрузки и транспортировке предметов на погрузочных платформах.

4.5 Перед работой

Следует удостовериться, что с устройством работают только те лица, которые знакомы с инструкцией по эксплуатации.

Перед первым использованием устройства снять упаковочный материал и транспортировочные фиксаторы.

Перед вводом устройства в работу проверить топливную систему на герметичность, особенно видимые детали, например, топливный бак, крышку топливного бака, шланговые соединения. В случае негерметичности или повреждения не запускать двигатель внутреннего сгорания – **опасность пожара!**

Перед вводом в работу сдать устройство на ремонт в специализированный сервисный центр.

Необходимо соблюдать муниципальные предписания по продолжительности работы устройств по уходу за садовыми участками, оснащенных двигателем внутреннего сгорания.

Устройство запрещается использовать на мощеной или покрытой щебнем поверхности, на которой выбрасываемый устройством материал может стать причиной травм.

Тщательно осмотреть участок, на котором будет работать устройство, и убрать все камни, палки, проволоку, кости и иные посторонние предметы, которые могли бы быть захвачены вверх. В высокой траве можно не заметить препятствия (например, пни и корни деревьев).

Поэтому перед работой с устройством на газонном участке следует пометить все скрытые объекты (препятствия), которые невозможно убрать.

Перед использованием устройства следует заменять поврежденные и изношенные детали. Необходимо вовремя обновлять на устройстве нечитабельные или поврежденные наклейки с предупреждениями и указаниями об имеющихся опасностях. Новые наклейки и все остальные запасные части имеются в специализированном центре STIHL.



Опасность получения травм!

Изношенные или поврежденные детали (например, тупые ножи) могут повлиять на безопасность устройства и стать причиной травмы пользователя.

Устройство разрешается эксплуатировать только в **технически безопасном состоянии**. Поэтому перед каждым применением следует убедиться, что

- устройство установлено в соответствии с предписаниями,
- блок аэратора находится в безупречном состоянии (ножевой вал, ножи, промежуточные втулки и резьбовое соединение), в частности, необходимо проверять надежность фиксации, отсутствие повреждений (насечек или трещин), а также износа,

- защитные устройства (например, откидная крышка с резиновыми планками, корпус, ведущая ручка, бугель остановки двигателя) исправны и функционируют надлежащим образом,
- травосборник полностью смонтирован и не поврежден (специальная принадлежность, не входит в комплект поставки), запрещается использовать поврежденный травосборник.

В случае необходимости выполнить все требуемые работы или обратиться к дилеру. Компания STIHL рекомендует обращаться к дилеру STIHL.

4.6 Во время работы



Запрещено присутствие посторонних лиц в опасной зоне! Не выполнять работы, если в опасной зоне

находятся животные или люди, особенно дети.

Запрещается удалять или переключать установленные на устройстве переключающие и защитные устройства. В частности, нельзя фиксировать бугель остановки двигателя на ведущей ручке (например, путем привязывания).

Ведущая ручка всегда должна быть смонтирована надлежащим образом. Запрещается внесение изменений в ее конструкцию. Запрещается начинать работу устройства со сложной ведущей ручкой.

Никогда не закрепляйте предметы на ведущей ручке (например, рабочую одежду).

Нельзя работать с устройством во время дождя и грозы, особенно в случае опасности удара молнии.

Следует работать только при дневном свете или хорошем искусственном освещении.

При наличии влажной поверхности неустойчивое положение пользователя увеличивает опасность несчастного случая.

Следует работать, соблюдая особую осторожность, чтобы не подскользнуться. По возможности избегать применения устройства на влажной поверхности.

Не оставлять устройство под дождем.

Отработавшие газы:



Опасность для жизни вследствие отравления!

При появлении тошноты, головной боли, нарушения зрения (например, уменьшение поля зрения), нарушении слуха, головокружении, ухудшающейся способности концентрации необходимо срочно прекратить работу. Эти симптомы могут, кроме прочего, быть вызваны слишком высокой концентрацией отработавших газов.



Устройство выделяет ядовитые отработавшие газы во время работы двигателя внутреннего сгорания. В них содержится ядовитая окись углерода – газ, не имеющий цвета и запаха, а также и другие вредные вещества. Запрещается работа двигателя внутреннего сгорания в закрытых или плохо проветриваемых помещениях.

Запуск:

Запуск устройства производить с осторожностью, соблюдая указания главы «Введение устройства в работу» (⇒ 10.1). Запуск в соответствии с указаниями уменьшает опасность травмирования.

Опасность травмирования!

Если трос стартера быстро возвращается обратно, то перемещение ладони и руки к двигателю внутреннего сгорания происходит быстрее, чем отпускание троса. Возникающая вследствие этого отдача может привести к переломам костей, ущемлениям и растяжениям.

При запуске ноги всегда должны находиться на достаточном расстоянии от ножей.

При запуске запрещается опрокидывать устройство.

Не запускать двигатель внутреннего сгорания, если желоб выброса не закрыт откидной крышкой или травосборником (специальная принадлежность, не входит в комплект поставки).

Работы на склонах:

Наклонные участки всегда обрабатывать в поперечном направлении, ни в коем случае не в продольном направлении. Если пользователь во время обработки почвы в продольном направлении потеряет контроль, это может привести к тому, что он попадет под работающий аэратор.

Будьте особо осторожны, если Вы меняете направление движения на склоне.

Всегда следите за тем, чтобы состояние склонов было хорошим, и избегайте работ с устройством на слишком крутых склонах.

Из соображений безопасности запрещено использовать устройство на склонах крутизной более 25° (46,6 %).

Опасность получения травм!

Угол наклона 25° соответствует вертикальному подъему 46,6 см при 100 см горизонтали.

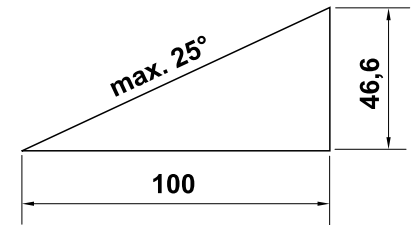

Для обеспечения достаточной смазки двигателя внутреннего сгорания при работе устройства на склонах необходимо соблюдать дополнительные сведения в имеющейся инструкции по эксплуатации двигателя внутреннего сгорания.

Во время работы:



Внимание – опасность получения травм!

Ни в коем случае не класть руки или ноги на вращающиеся детали или под них. Запрещается прикасаться к вращающимся ножам. Необходимо всегда находиться на некотором расстоянии от отверстия для выброса. Всегда соблюдать безопасное расстояние от устройства, обеспеченное ведущей ручкой.

Запрещается осматривать блок аэратора во время работы устройства. Запрещается открывать откидную крышку и/или снимать травосборник (специальная принадлежность, не входит в комплект поставки) во время вращения ножей. Вращающиеся ножи могут стать причиной получения травм.

Запрещается наклоняться над устройством. Необходимо всегда сохранять равновесие и устойчивое положение.

Передвигайтесь с устройством только в темпе шага – при работе быстрое передвижение запрещено. Вследствие быстрого перемещения возрастает опасность несчастных случаев из-за спотыкания, скольжения и т. д.

Необходимо учитывать, что ножи аэратора в нижнем положении или при наезде на неровности еще больше сцепляются с почвой. Если ножи установлены слишком низко, возможно непроизвольное ускорение аэратора, которое может привести к потере контроля над устройством.

Перед поворотом устройства следует всегда приводить блок аэратора в транспортировочное положение.

Будьте особо осторожны, если Вы поворачиваете устройство или подвигаете его к себе.

Опасность споткнуться!

Необходимо огибать невидимые объекты на луговине (брызгальные установки для газонов, забитые в почву сваи, водяные вентили, фундаменты, электрические кабели и т. п.). Наезд на такие посторонние объекты запрещен.

Соблюдайте особую осторожность при использовании устройства вблизи склонов, кромок участков, канав и

прудов. В частности следует выдерживать достаточное расстояние до подобных опасных зон.



Необходимо учитывать движение ножей по инерции, которое длится несколько секунд до полной остановки.

Отключить двигатель внутреннего сгорания и привести блок аэратора в транспортировочное положение

- перед тем как переместить аэратор к обрабатываемому участку или обратно;
 - перед тем как переместить аэратор на участок, не поросший травой;
 - перед тем как опрокинуть устройство для транспортировки;
 - перед тем как установить рабочую глубину;
 - перед тем как открыть откидную крышку или снять травосборник (специальная принадлежность, не входит в комплект поставки);
 - перед тем как оставить аэратор или если устройство находится без надзора;
 - перед заправкой. Заправку производить только при остывшем двигателе внутреннего сгорания.
- Опасность пожара!**

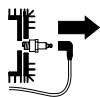

Отключить двигатель внутреннего сгорания, привести блок аэратора в транспортировочное положение и вынуть штекер провода свечи зажигания

- перед тем как откинуть ведущую ручку;

- перед тем как поднять или перенести устройство.

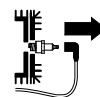

Отключить двигатель внутреннего сгорания, извлечь штекер провода свечи зажигания и убедиться в полной остановке ножей:

- перед проверкой устройства, очисткой и проведением работ с устройством;
- перед тем как освободить заблокированный блок аэратора или очистить забившийся желоб выброса;
- если произошло столкновение с посторонним предметом. Перед повторным запуском и продолжением работ следует осмотреть устройство на наличие повреждений и при необходимости произвести его ремонт.
- если при работе устройства появилась ненормальная вибрация. В этом случае необходимо срочно выполнить проверку.



Опасность получения травм из-за неисправных деталей!

Наличие сильной вибрации, как правило, свидетельствует о неисправности. Запрещается включать устройство, например, с поврежденным или погнутым блоком аэратора (ножевым валом, ножами, промежуточными втулками и резьбовым соединением).

В случае появления ненормальной вибрации или после столкновения устройства с посторонним предметом в первую очередь следует проверить

блок аэратора (ножевой вал, ножи, промежуточные втулки и резьбовое соединение), корпус и откидную крышку на наличие повреждений и плохо закрепленные детали, а также при необходимости выполнить ремонт, прежде чем снова запустить устройство и продолжить работу. При отсутствии необходимых знаний следует поручать ремонт специалистам: компания STIHL рекомендует обращаться в специализированный центр STIHL.

4.7 Техническое обслуживание и ремонтные работы

Перед проведением работ по очистке, регулировке, ремонту и техобслуживанию:

- ставить устройство на твердую и ровную поверхность,
- выключить двигатель внутреннего сгорания и дать ему остыть,
- вынуть штекер провода свечи зажигания.



Внимание – опасность получения травм!

Штекер провода свечи зажигания должен находиться вдали от свечи зажигания: случайная искра зажигания может привести к возгоранию или удару электрическим током.

Непреднамеренный контакт свечи зажигания со штекером провода свечи зажигания может вызвать нежелательный запуск двигателя внутреннего сгорания.



Опасность травмирования!

Вытягивание троса стартера приводит к вращению ножей. Следует всегда находиться на достаточном расстоянии от ножей, особенно следить за положением рук и ног во время вытягивания троса стартера.

Перед выполнением работ, прежде всего в области двигателя внутреннего сгорания, выпускного коллектора и глушителя следует дождаться остывания устройства. Температуры могут достигать 80° C и выше.

Опасность ожогов!

Непосредственный контакт с моторным маслом может быть опасным. Кроме того, не допускается проливание моторного масла.

Компания STIHL рекомендует по поводу заливки или замены моторного масла обращаться в специализированный центр STIHL.

Очистка:

После работы все устройство необходимо тщательно очистить. (⇒ 11.2)

Удалить прилипшие остатки деревянной палочкой. Щеткой и водой очистить нижнюю часть устройства.

Запрещается использовать аппарат для очистки высокого давления, а также промывать устройство струями воды (например, при помощи садового шланга).

Запрещается использовать агрессивные чистящие средства. Они могут повредить пластмассу и металл, что может вызвать нарушение безопасной эксплуатации устройства STIHL.

С целью исключения возгорания отверстия охлаждения, ребра охлаждения и область выхлопа должны быть чистыми, например, от травы, соломы, мха, листьев или вытекшей смазки.

Работы по техническому обслуживанию:

Разрешается выполнять только те работы по техническому обслуживанию, которые описаны в данной инструкции по эксплуатации. Все другие работы должны производиться дилером.

Для получения необходимых сведений и помощи обращайтесь **всегда** к дилеру.

Компания STIHL рекомендует выполнять работы по техническому обслуживанию и ремонту только у дилеров STIHL.

Дилеры STIHL регулярно предоставляют программы обучения и техническую информацию.

Необходимо использовать только инструменты, принадлежности или навесные устройства, допущенные STIHL для данного устройства, или технически аналогичные узлы. В ином случае нельзя исключить несчастные случаи, приводящие к получению травм или повреждению устройства. При возникновении вопросов обращаться к дилеру.

Оригинальные инструменты, принадлежности и запчасти STIHL по своим качествам оптимально соответствуют устройству и удовлетворяют требованиям пользователя. Оригинальные запасные части STIHL опознаются по номеру запасной части STIHL, по надписи STIHL и при необходимости по знаку

запасных частей STIHL. На маленьких деталях знак может стоять также отдельно.

Наклейки с предупреждениями и указаниями следует всегда содержать в чистом и хорошо читабельном состоянии. Поврежденные или утерянные наклейки необходимо заменить новыми оригинальными, которые можно получить у дилеров STIHL. При замене узла или детали новым узлом или деталью, следить, чтобы новые части получили такие же наклейки, как и прежние узлы и детали.

При работе с блоком аэратора необходимо всегда носить прочные рабочие перчатки и соблюдать предельную осторожность.

Из соображений безопасности необходимо регулярно проверять узлы, связанные с подачей топлива (топливопровод, топливный кран, топливный бак, запорное устройство топливного бака, подсоединения и т. п.) на отсутствие повреждений и герметичность, при необходимости соответствующие узлы должны заменяться специалистом (компания STIHL рекомендует обратиться к дилеру STIHL).

Для обеспечения надежной работы устройства необходимо до упора затягивать все гайки, болты и винты.

Необходимо регулярно проверять все устройство и травосборник (специальная принадлежность, не входит в комплект поставки) на наличие износа и повреждений, особенно перед установкой на хранение (например, в зимний период). Из соображений безопасности необходимо сразу заменять изношенные или

поврежденные детали, обеспечивая тем самым надежную работу устройства.

Поврежденные шумоглушители и защитные пластины следует заменять. Запрещается использование аэратора с дефектным шумоглушителем.

Нельзя менять основное положение двигателя внутреннего сгорания и переворачивать его.

В случае снятия каких-либо деталей или защитных приспособлений во время проведения работ по техническому обслуживанию их необходимо немедленно снова установить на место в соответствии с предписаниями.

4.8 Хранение при длительных перерывах в работе

Отключить двигатель внутреннего сгорания и привести блок аэратора в транспортировочное положение

– перед тем как оставить аэратор или если устройство находится без надзора.

Остывшее устройство необходимо хранить в сухом и закрытом помещении.

Необходимо исключить вероятность пользования устройством посторонними лицами (например, детьми).

Перед установкой на хранение (например, в зимний период) устройство следует тщательно очищать.

Хранить устройство в состоянии готовности к эксплуатации.

Ставьте машину на хранение на ровном месте, чтобы исключить ее случайное откатывание.

4.9 Утилизация

Необходимо обеспечить правильную утилизацию отслужившего устройства и производственных материалов (моторное масло и топливо). Перед утилизацией устройство следует привести в непригодное состояние. Во избежание несчастных случаев перед утилизацией следует привести двигатель внутреннего сгорания в нерабочее состояние. Для этого специально удалить провод высокого напряжения, опустошить топливный бак и слить моторное масло.

Опасность получения травм от блока аэратора!

Ни в коем случае не оставлять отслужившее устройство без присмотра. Убедиться, что устройство и ножи хранятся в недоступном для детей месте.

5. Описание символов



Внимание!

Перед вводом в эксплуатацию прочитайте и соблюдайте инструкцию по эксплуатации и указания по технике безопасности.



Опасность травмирования!
Запрещено присутствие посторонних лиц в опасной зоне.

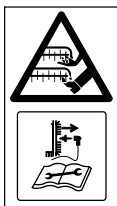

Опасность получения травм!
Осторожно, острые рабочие органы. – Не порежьте пальцы на руках и ногах. – После выключения двигателя ножи продолжают вращаться по инерции. – Перед выполнением работ по техобслуживанию вынимать штекер провода свечи зажигания.



Необходимо использовать защитные наушники.
Работать в защитных очках.



Запустить двигатель внутреннего сгорания.



Выключить двигатель внутреннего сгорания.

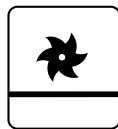

Блок аэратора в транспортировочном положении



Блок аэратора в рабочем положении

6. Комплект поставки



Поз.	Наименование	Шт.
A	Базовое устройство	1
B	Винт с полупотайной головкой с держателем кабеля	2
C	Поворотная ручка	2
D	Зажим кабеля	2
–	Инструкция по эксплуатации	1
–	Инструкция по эксплуатации двигателя внутреннего сгорания	1

7. Подготовка устройства к работе



Опасность получения травм!
Соблюдать предписания по технике безопасности, приведенные в главе «Техника безопасности». (⇒ 4.)

При извлечении аэратора из упаковки соблюдать предписания, приведенные в главе «Транспортировка устройства». В частности, следует работать в перчатках и не допускать контакта с ножами. (⇒ 4.4)

- Для выполнения всех описанных работ установить устройство на ровное и твердое основание.

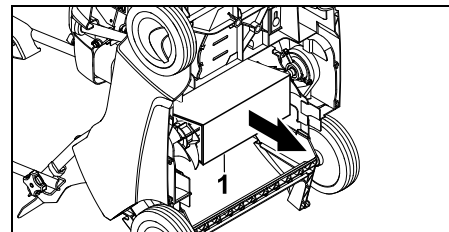

- Удалить вставленный картон (1) в нижней части устройства.

7.1 Монтаж ведущей ручки



Монтаж верхней части ведущей ручки:

- Установить верхнюю часть ведущей ручки (1) на обе нижние части ведущей ручки.

- Вставить винты с полупотайной головкой с держателем кабеля (B) в отверстия изнутри наружу и закрепить, плотно закрутив поворотные ручки (C).
- Ввести трос устройства остановки двигателя (2) под правый держатель кабеля (3) и трос блока азратора (4) под левый держатель кабеля (5), как показано на рисунке.

Монтаж зажимов кабеля:

- Установить первый зажим кабеля (D) на верхней части ведущей ручки. Расстояние между зажимом кабеля и выключателем:
25 - 27 см
- Установить второй зажим кабеля (D) на нижней части ведущей ручки.
- Вложить трос устройства остановки двигателя (2) в оба зажима кабеля, как показано на рисунке. Закрыть язычок (6) и защелкнуть его.

7.2 Установка и снятие троса стартера



- Перед установкой/снятием троса стартера следует отсоединить штекер провода свечи зажигания от двигателя внутреннего сгорания, после чего вернуть на место в случае необходимости.

Установка:

- Прижать бугель остановки двигателя (1) к ведущей ручке и удерживать в этом положении.
- Медленно вытянуть трос стартера (2) и удерживать в этом положении. Отпустить бугель остановки двигателя.

- Вложить трос стартера (2) в держатель троса (3).

Снятие:

- Вывести трос стартера (2) из держателя троса (3) и медленно вернуть на место.

7.3 Топливо и моторное масло



Не допускать повреждений устройства!

Перед первым запуском залить моторное масло. При заливке моторного масла или при заправке рекомендуется применять подходящее приспособление (например, воронку).

Моторное масло:

Сведения о применяемом моторном масле и требуемом количестве масла вы найдете в «Инструкции по эксплуатации двигателя внутреннего сгорания». Регулярно контролировать уровень заливки масла (см. «Инструкцию по эксплуатации двигателя внутреннего сгорания»). Нельзя допускать недоливания масла, а также превышения требуемого уровня масла. Перед вводом двигателя внутреннего сгорания в работу следует правильно завинтить крышку масляного бака.

Топливо:

Рекомендация:
свежее топливо марочных сортов,
неэтилированный бензин.
Сведения о качестве топлива



(октановом числе) приведены в «Инструкции по эксплуатации двигателя внутреннего сгорания».

7.4 Складывание ведущей ручки



Опасность защемления!

Откинуть верхнюю часть ведущей ручки (1) можно, отвинтив поворотные ручки. При откручивании поворотных ручек всегда следует удерживать рукой верхнюю часть ведущей ручки (2) в наивысшем положении.

Положение при транспортировке — для удобной транспортировки и компактного хранения:

- Извлечь трос стартера. (⇨ 7.2)
- Открутить поворотные ручки (1) настолько, чтобы они свободно вращались, после чего откинуть верхнюю часть ведущей ручки (2) вперед и оставить ее на устройстве.



Проточки в резьбе винтов с полупотайной головкой предохраняют поворотные ручки от полного самооткручивания с винтов (защита от выпадения).

Рабочее положение – для перемещения устройства вручную:

- Откинуть верхнюю часть ведущей ручки (2) назад и удерживать ее рукой.
- Закрутить поворотные ручки (1) до отказа.
- Подвешивание троса стартера. (⇨ 7.2)

7.5 Блок аэратора

Опускание блока аэратора в рабочее положение:



⚠ Опасность травмирования!
При опускании вращающегося блока аэратора аэратор начинает перемещаться вперед.

- Перевести рукоятку блока аэратора (1) в рабочее положение в направлении стрелки, как показано на рисунке. Блок аэратора опускается на установленную рабочую глубину. (⇒ 7.6)



Подъем блока аэратора в транспортировочное положение:



- Перевести рукоятку блока аэратора (1) в транспортировочное положение и защелкнуть ее.



7.6 Установка рабочей глубины

Можно устанавливать **шесть** различных уровней рабочей глубины.



Уровень 1:
наименьшая рабочая глубина

Уровень 6:
наибольшая рабочая глубина

Диапазон регулирования: **25 мм.**

- **1** Перевести рукоятку блока аэратора (1) в транспортировочное положение и защелкнуть ее. (⇒ 7.5)

- **2** Установить требуемую рабочую глубину с помощью предназначенной для этого поворотной ручки (2).

Примечания:

- Процесс обработки почвы аэратором следует начинать всегда с наименьшей рабочей глубины (**уровень 1**). Если результат обработки аэратором недостаточен, то рабочую глубину следует постепенно увеличить.
- **Износ ножей** можно компенсировать за счет выбора большей рабочей глубины.
- Если ножи новые, нельзя выбирать уровни 5 и 6, поскольку в этом случае корни травы могут быть повреждены при обработке почвы аэратором.



Рабочая глубина зависит от износа ножей и почвы. Аэратор погружается в почву за счет вращения ножей, а также под действием собственного веса, поэтому на газонах с мягкой почвой он глубже входит в почву, чем на более твердой поверхности.

8. Рекомендации по работе

8.1 Рекомендации по обработке почвы аэратором

Благодаря **регулярной обработке аэратором** газон становится невосприимчивым к засухе, жаре и холоду. Ежегодная аэрация делает траву менее подверженной болезням, кроме того, такая обработка

способствует укреплению почвы и устранению вытопанных участков (возникших в результате игр в мяч, вечеринок или празднований). За счет этого газон равномерно зарастает зеленой травой.

Подходящее время:

Наилучшим временем для ежегодной обработки почвы аэратором является ранняя весна. Если газонный участок обрабатывается аэратором чаще одного раза в год, то обработку не следует выполнять в разгар лета и во второй половине осени.

После обработки аэратором газону требуется несколько недель для восстановления. Поэтому оптимальным временем для обработки почвы аэратором является период фазы роста весной.

Газонные участки, покрытые слежавшейся травой и мхом, необходимо обрабатывать два раза в год: весной и осенью.

Подготовка газонного участка:

Перед обработкой участка аэратором следует косить траву до высоты прикл. 2–3 см.

Чем короче подстрижен газон, тем легче его обработать.

Газон не должен быть свежесеемым, мокрым или слишком сухим.

Советы для получения оптимального рабочего результата:

- Во избежание повреждения корней травы почву следует лишь «царапать» аэратором. (⇒ 7.6)

- При обработке почвы перемещать аэратор прямыми параллельными рядами.
- Поддерживать равномерную рабочую скорость.
- Перед поворотом всегда приводить блок аэратора в транспортировочное положение. (⇒ 7.5)
- Избегать длительных задержек на одном месте.
- Газон, плотно покрытый слоем слежавшейся травы и мха, следует обработать второй раз, пройдясь по нему в поперечном направлении.

После обработки почвы аэратором:

- Удалить с газонного участка весь материал, образовавшийся при рыхлении.
- Удобрить газон, засеять не покрытые травой зоны.
- Затем обильно полить газонный участок.

8.2 Рабочая зона пользователя



- Из соображений безопасности при запуске и работе двигателя внутреннего сгорания пользователь должен всегда находиться в рабочей зоне за ведущей ручкой. Всегда соблюдать безопасное расстояние от устройства, обеспеченное ведущей ручкой.
- Управлять аэратором разрешается только одному человеку, посторонним лицам запрещается находиться в опасной зоне. (⇒ 4.)

8.3 Если блок аэратора заблокирован

- Немедленно выключить двигатель внутреннего сгорания и извлечь штекер провода свечи зажигания.
- После этого осмотреть машину, в особенности блок аэратора, на наличие повреждений и в случае необходимости устранить причину неисправности.

9. Защитные устройства

Для безопасного управления и защиты от неправильного использования устройство оснащено многочисленными защитными устройствами.



Опасность получения травм!

Если у одного из защитных устройств обнаруживается дефект, то работа устройства запрещена. Компания STIHL рекомендует обращаться в таком случае к дилерам STIHL.

9.1 Защитные устройства

Аэратор оснащен защитными устройствами, которые предотвращают непреднамеренный контакт с ножами и выбрасываемым материалом, образующимся при рыхлении почвы. К защитным устройствам относятся корпус, откидная крышка и надлежащим образом установленная ведущая ручка.

9.2 Бугель остановки двигателя



Аэратор оснащен устройством остановки двигателя.

Во время работы при отпускании бугеля остановки двигателя (10) двигатель внутреннего сгорания отключается.

10. Введение устройства в работу

10.1 Запуск двигателя внутреннего сгорания



Опасность травмирования!

Двигатель внутреннего сгорания запускать только в том случае, если блок аэратора находится в транспортировочном положении. Ни в коем случае не наклонять аэратор для запуска.



Благодаря регулятору подачи топлива с фиксированным положением двигатель внутреннего сгорания после запуска всегда работает с оптимальной рабочей частотой вращения.

- Проверить уровни масла и топлива. (⇒ 7.3)
-  Прижать бугель остановки двигателя (1) к ведущей ручке и удерживать в этом положении.

- **2** Медленно вытянуть трос стартера (2) до появления сопротивления натяжению. Затем резко дернуть за трос, быстро вытянув его на длину руки. Медленно вернуть трос стартера (2) на место, чтобы пусковой механизм мог произвести намотку троса.
- Повторять процесс до тех пор, пока двигатель внутреннего сгорания не запустится.
- Для аэрации опустить блок аэратора в рабочее положение и начать обработку почвы. (⇒ 7.5)

10.2 Выключение двигателя внутреннего сгорания



- Привести блок аэратора в транспортировочное положение. (⇒ 7.5)
- Отпустить бугель остановки двигателя (1). После кратковременного движения по инерции двигатель внутреннего сгорания и ножи аэратора полностью останавливаются.

11. Техническое обслуживание

11.1 Общая информация



Опасность получения травм!

Следует соблюдать предписания по технике безопасности в главе «Техника безопасности» (⇒ 4.).

Ежегодное техническое обслуживание у дилера:

Аэратор следует ежегодно проверять у дилера. Компания STIHL рекомендует обращаться к дилеру STIHL.

11.2 Очистка устройства



Периодичность технического обслуживания: после каждого применения

Тщательный уход за устройством защищает его от повреждений и увеличивает срок службы.

- Поставить аэратор на твердое горизонтальное и ровное основание.
- Прежде чем перевернуть аэратор в положение для очистки, снять травосборник (специальная принадлежность, не входит в комплект поставки) и опустошить топливный бак.
- **Положение для очистки:** Откинуть верхнюю часть ведущей ручки (1) (⇒ 7.4) и поднять откидную крышку (2). Перевернуть аэратор, подняв его за ручку для переноса (3) с передней стороны. Положить аэратор, как показано на рисунке, при этом верхняя часть ведущей ручки должна лежать на полу или земле.
- Очищать устройство следует небольшим количеством воды с использованием щетки или тряпки. Удалить прилипшие остатки деревянной палочкой. При необходимости использовать специальный очиститель (например, STIHL).

- Нельзя направлять струю воды или аппарат для очистки высокого давления на узлы двигателя внутреннего сгорания, клиновое ремеш, уплотнения и опорные места.
- Очистить блок аэратора и ребра охлаждения двигателя внутреннего сгорания.

11.3 Блок аэратора



Опасность получения травм!

Изношенные ножи могут сломаться и стать причиной получения серьезных травм. Поэтому техобслуживание ножей необходимо выполнять в строгом соответствии с описанием.

Периодичность технического обслуживания: перед каждым применением

- Перевернуть аэратор в положение для очистки. (⇒ 11.2)
- Проверить блок аэратора (состоящий из ножевого вала, ножей, гаек, шайб и промежуточных втулок) на отсутствие износа, фиксированное положение, отсутствие трещин и других повреждений.

Контроль износа:

Ножи необходимо заменять, если почва не разрыхляется даже при максимальной рабочей глубине (уровень 6). Ножи необходимо всегда заменять комплектом.

Ни в коем случае не затачивать ножи!

Ремонт и замену неисправных или изношенных деталей следует выполнять дилеру. Компания STIHL рекомендует обращаться к дилеру STIHL.

11.4 Колеса

Подшипники колес не требуют технического обслуживания.

11.5 Двигатель внутреннего сгорания

Периодичность технического обслуживания:

См. «Инструкцию по эксплуатации двигателя внутреннего сгорания».

Общие указания:

Соблюдать указания по управлению и техобслуживанию, приведенные в прилагаемой «Инструкции по эксплуатации двигателя внутреннего сгорания».

Для обеспечения продолжительного срока службы особенно важным всегда является достаточный уровень масла, а также регулярная замена масляных и воздушных фильтров.

Рекомендуемые интервалы замены масла и сведения о моторном масле и количестве масла для заливки также приведены в «Инструкции по эксплуатации двигателя внутреннего сгорания».

Чтобы обеспечить достаточное охлаждение двигателя внутреннего сгорания, ребра охлаждения должны всегда оставаться чистыми.

11.6 Хранение и простой в зимний период

- Аэратор следует хранить в сухом закрытом и непыльном помещении. Устройство должно храниться в недоступном для детей месте.
- Аэратор следует помещать на хранение только в состоянии готовности к эксплуатации, при необходимости сложив ведущую ручку.
- Следует до упора затянуть все гайки, болты и винты, обновить ставшие неразборчивыми предупреждения и указания об имеющихся опасностях, проверить все устройство и травосборник (специальная принадлежность, не входит в комплект поставки) на наличие износа и повреждений. Заменить изношенные или поврежденные детали.
- Имеющиеся неисправности устройства следует устранять перед его помещением на хранение.

При длительном простое аэратора (в зимний период) соблюдать также следующие моменты:

- Все наружные части устройства, особенно ребра охлаждения, следует тщательно очистить.
- Хорошо смазать все движущиеся детали.
- Опустошить топливный бак и карбюратор (выработать топливо на холостом ходу).

- Вывинтить свечу зажигания и залить в двигатель внутреннего сгорания прилб. 3 см³ моторного масла через отверстие для свечи зажигания. Прокрутить двигатель внутреннего сгорания несколько раз без свечи зажигания.



Опасность пожара!

Штекер провода свечи зажигания держать вдали от отверстия под свечу зажигания (опасность воспламенения).

- Вновь ввинтить свечу зажигания.
- Произвести замену масла согл. «Инструкции по эксплуатации двигателя внутреннего сгорания».
- Хорошо закрыть двигатель внутреннего сгорания и хранить устройство в сухом и непыльном помещении, в обычном положении (на 4 колесах).

12. Транспортировка

12.1 Транспортировка



Опасность получения травм!

Перед транспортировкой соблюдать требования главы «Техника безопасности». (⇔ 4.) Переносить устройство следует только вдвоем. При этом всегда носить подходящую защитную одежду (защитные ботинки, прочные перчатки). Перед подъемом или транспортировкой вынуть штекер провода свечи зажигания.

Перенос устройства:

- Аэратор следует переносить только вдвоем. Пользователь должен всегда находиться на достаточном расстоянии от ножей, особенно следить за положением ступней и ног.

Поднимать или переносить устройство следует за ручку для переноса (1) и за верхнюю часть ведущей ручки (2) либо за нижние части ведущей ручки (3), если верхняя часть ведущей ручки сложена.

Крепление устройства:

- Аэратор и травосборник (специальная принадлежность, не входит в комплект поставки) следует фиксировать на погрузочной платформе с помощью подходящих средств крепления. Транспортировка разрешается только в том случае, если устройство стоит на колесах.
- Зафиксировать тросы или ремни на нижних частях ведущей ручки (3), на передней оси (4) и на опоре корпуса под откидной крышкой (5).

13. Сведение к минимуму износа и предотвращение повреждений

Важные указания по техническому обслуживанию и уходу для следующих групп изделий

Аэратор, перемещаемый вручную, с двигателем внутреннего сгорания (STIHL RL)

Компания STIHL не несет никакой ответственности за получение травм и нанесение материального ущерба, которые произошли вследствие

несоблюдения инструкции по эксплуатации, в особенности в отношении безопасности, управления и технического обслуживания, или в результате использования не допущенных навесных узлов или неоригинальных запчастей.

Для предотвращения возникновения повреждений или чрезмерного износа деталей Вашего устройства STIHL обязательно соблюдайте следующие важные указания:

1. Быстроизнашивающиеся компоненты

Некоторые детали устройства STIHL даже при использовании их по назначению подвергаются нормальному износу и их необходимо своевременно заменять в зависимости от вида и продолжительности эксплуатации.

К ним относятся:

- Ножи
- Клиновой ремень
- Травосборник (специальная принадлежность, не входит в комплект поставки)

2. Соблюдение предписаний данной инструкции по эксплуатации

Использование, техническое обслуживание и хранение устройства STIHL должны осуществляться точно так, как описано в данной инструкции по эксплуатации. Пользователь сам несет ответственность за все повреждения и ущерб, вызванные несоблюдением предписаний по технике безопасности, указаний по управлению устройством и техническому обслуживанию.

В частности, это распространяется на:

- технические изменения изделия, несогласованные с компанией STIHL;
- использование неразрешенных компанией STIHL производственных материалов (смазочные средства, бензин и моторное масло: см. указания производителя двигателя внутреннего сгорания);
- применение инструментов или принадлежностей, которые не допущены, не пригодны для устройства или являются низкокачественными;
- использование изделия не по назначению;
- применение изделия во время спортивных мероприятий или конкурсов;
- косвенные убытки в результате использования изделия с неисправными деталями.

3. Работы по техническому обслуживанию

Все работы, приведенные в разделе «Техническое обслуживание», должны выполняться регулярно.

Если эти работы пользователь не может производить самостоятельно, то необходимо обратиться к дилеру.

Компания STIHL рекомендует выполнять работы по техническому обслуживанию и ремонты только у дилера STIHL.

Дилеры STIHL регулярно предоставляют программы обучения и техническую информацию.

В случае ущерба из-за повреждений вследствие невыполненных работ по техническому обслуживанию ответственность несет пользователь.

К таким повреждениям относятся:

- Коррозийные повреждения и другие последствия неправильного хранения.
- Повреждения устройства в результате применения некачественных запчастей.
- Повреждения вследствие несвоевременности или недостаточности технического обслуживания, или работ по техническому обслуживанию и ремонту, которые производились неуполномоченными специалистами не в специализированных мастерских.

14. Охрана окружающей среды



Не выбрасывать материал, образующийся при рыхлении, вместе с бытовыми отходами, его следует использовать для приготовления компоста.

Упаковка, устройство и принадлежности изготовлены из материалов, пригодных для вторичного использования.

Раздельная утилизация остатков материалов, удовлетворяющая экологическим требованиям, способствует возможности многократного применения материалов. По этой причине после истечения предписанного срока службы устройство следует отправлять в пункт утилизации. Неправильная утилизация

может нанести вред здоровью и привести к загрязнению окружающей среды. При утилизации соблюдать данные, приведенные в главе «Утилизация». (⇒ 4.9)

Чтобы получить информацию о правильной утилизации отходов, обращайтесь в специализированный центр по утилизации или к своему дилеру.

15. Стандартные запчасти

Комплект ножей:
6290 007 1000

16. Принадлежности

Травосборник **AFK 050**:
6910 700 9600

17. Декларация о соответствии

17.1 Декларация изготовителя о соответствии директивам EU аэратора STIHL RL 540.0

STIHL Tirol GmbH
Hans Peter Stihl-Straße 5
6336 Langkampfen (Лангкампфен)
Австрия

заявляет под собственную ответственность, что

- Конструктивное исполнение: аэратор
- Производитель: STIHL
- Тип: RL 540.0
- Мощность двигателя: 2,2 кВт

– Серийный номер: 6290

соответствует положениям директивы 2000/14/EC, 2006/42/EC, 2014/30/EU и 2011/65/EU и был разработан и изготовлен в соответствии с версиями следующих стандартов, действующих на дату изготовления: EN 13684 и EN 14982.

Измеренный и гарантированный уровень шума был определен в соответствии с Директивой 2000/14/EC, Приложение V.

- Измеренный уровень шума:
92,0 дБ(A)
- Гарантированный уровень шума:
94 дБ(A)

Техническая документация хранится в компании STIHL Tirol GmbH.

Год выпуска и номер машины указаны на аэраторе.

Лангкампфен, 02.11.2020

STIHL Tirol GmbH

И. о.

Маттиас Фляйшер (Matthias Fleischer),
руководитель отдела научных исследований и разработок

И. о.



Свен Циммерманн (Sven Zimmermann),
руководитель отдела качества

17.2 Знаки соответствия



Сведения о сертификатах
ЕАС и декларациях
соответствия,
подтверждающих

выполнение технических правил и
требований Таможенного союза,
представлены на сайтах
www.stihl.ru/eac или могут быть
затребованы по телефону в
соответствующем местном
представительстве STIHL.

17.3 Установленный срок службы

Полный установленный срок службы –
до 30 лет.

Для выработки установленного срока
службы необходимы своевременное
техническое обслуживание и уход
согласно руководству по эксплуатации.

17.4 Штаб-квартира STIHL

ANDREAS STIHL AG & Co. KG
Badstrasse 115
71336 Waiblingen

Германия

17.5 Дочерние компании STIHL

В Российской Федерации:

ООО «АНДРЕАС ШТИЛЬ МАРКЕТИНГ»
ул. Тамбовская, дом 12, лит В, офис 52
192007 Санкт-Петербург, Россия
Горячая линия: +7 800 4444 180
Эл. почта: info@stihl.ru

УКРАИНА

ТОВ «Андреас Штіль»
вул. Антонова 10, с. Чайки
08135 Київська обл., Україна
Телефон: +38 044 393-35-30
Факс: +380 044 393-35-70
Эл. почта: info@stihl.ua
www.stihl.ua
Гаряча лінія: +38 0800 501 930

17.6 Представительства STIHL

В Казахстане:

Представительство
ANDREAS STIHL AG & Co. KG
ул. Шагабутдинова, 125А, оф. 2
050026 Алматы, Казахстан
Горячая линия: +7 727 225 55 17

17.7 Импортёры STIHL

УКРАИНА

ТОВ «Андреас Штіль»
вул. Антонова 10, с. Чайки
08135 Київська обл., Україна

БЕЛАРУСЬ

ООО «БАЭРТ»
ул. Игнатенко, д. 2, пом. 102
220035, г. Минск, Беларусь

КАЗАХСТАН и КЫРГЫЗСТАН

ИП «ВОРОНИНА Д.И.»
пр. Райымбека 312
050005 Алматы, Казахстан

АРМЕНИЯ

ООО «ЮНИТУЛЗ»
ул. Г. Парпеци 22
0002 Ереван, Армения

18. Технические данные

RL 540.0

Серийный номер	6290
Двигатель, тип	4-тактный двигатель внутреннего сгорания Kohler HD675
Тип	
Номинальная мощность при номинальной частоте вращения	2,2 - 2800 кВт - об/мин
Рабочий объем	149 куб. см
Топливный бак	1,4 л
Пусковое устройство	запуск тросом 14 вертикальных неподвижных ножей
Блок аэратора	
Привод ножей аэратора	постоянный

Частота вращения двигателя	2800 об/мин
Ширина захвата	38 см
Рабочая глубина	6 уровней, диапазон регул. 25 мм

Диаметр передних колес	180 мм
Диаметр задних колес	180 мм
Длина	131 см
Ширина	54 см
Высота	111 см
Вес	33 кг

Акустическая эмиссия:

В соответствии с 2000/14/EG / S.I. 2001/1701:

Гарантированный уровень шума L_{WA}	94 дБ(A)
Погрешность K_{WA}	2 дБ(A)

В соответствии с EN 13684:

Уровень звука на рабочем месте L_{pA}	81 дБ(A)
Погрешность K_{pA}	3 дБ(A)

Вибрация, передаваемая на кисти/руки:

Заданное значение вибрации согласно EN 12096:

Замеренное значение a_{hw}	4,12 м/с ²
Погрешность K_{hw}	2,06 м/с ²

Замер согласно EN 20643, EN 13684

18.1 REACH

REACH – это технический регламент ЕС, регулирующий производство и оборот химических веществ, включая их обязательную регистрацию.

Информацию об исполнении предписания REACH (EC) № 1907/2006 см. на сайте www.stihl.com/reach.

19. Поиск неисправностей

✘ При необходимости обращаться к дилеру, компания STIHL рекомендует дилера STIHL.

📖 См. «Инструкцию по эксплуатации двигателя внутреннего сгорания».

Неисправность:

Двигатель внутреннего сгорания не запускается

Возможная причина:

- Бугель остановки двигателя не приведен в действие
- Отсутствует топливо в баке; засорен топливопровод
- Блок аэратора не в транспортировочном положении
- Некачественное, загрязненное или старое топливо в баке
- Загрязнен воздушный фильтр
- Штекер провода свечи зажигания отсоединен от свечи зажигания; провод высокого напряжения плохо закреплен в штекере
- Свеча зажигания закопталась или имеет повреждения; неправильное расстояние между электродами

Устранение:

- Прижать бугель остановки двигателя к ведущей ручке и удерживать в этом положении (⇒ 10.1)
- Долить топливо; прочистить топливопровод (⇒ 7.3), (📖), (✘)
- Привести блок аэратора в транспортировочное положение (⇒ 7.5)

- Всегда использовать свежее топливо марочных сортов, неэтилированный бензин; очистить карбюратор (📖), (✘)
- Очистить воздушный фильтр (📖), (✘)
- Вставить штекер провода свечи зажигания; проверить соединение между проводом высокого напряжения и штекером (📖), (✘)
- Очистить свечу зажигания или заменить; отрегулировать расстояние между электродами (📖), (✘)

Неисправность:

Затрудненный пуск или снижение мощности двигателя внутреннего сгорания

Возможная причина:

- Блок аэратора не в транспортировочном положении
- Корпус аэратора засорен
- Кошение на слишком большой рабочей глубине или со слишком высокой скоростью движения
- Вода в топливном баке и карбюраторе; карбюратор засорен
- Топливный бак загрязнен
- Загрязнен воздушный фильтр
- Свеча зажигания закопталась

Устранение:

- Привести блок аэратора в транспортировочное положение (⇒ 7.5)
- Очистить корпус аэратора (отсоединить штекер провода свечи зажигания!) (⇒ 11.2)
- Установить меньшую рабочую глубину или понизить скорость движения (⇒ 7.6)

- Опустошить топливный бак, очистить топливопровод и карбюратор (📖), (✖)
- Очистить топливный бак (📖), (✖)
- Очистить воздушный фильтр (📖), (✖)
- Очистить свечу зажигания (📖), (✖)

Неисправность:

Двигатель внутреннего сгорания сильно нагревается.

Возможная причина:

- Слишком низкий уровень масла в двигателе внутреннего сгорания.
- Ребра охлаждения загрязнены.

Устранение:

- Проверить уровень моторного масла, при необходимости заменить. (⇒ 7.3)
- Очистить ребра охлаждения. (⇒ 11.2)

Неисправность:

Сильная вибрация во время работы

Возможная причина:

- Блок аэратора неисправен
- Крепление двигателя внутреннего сгорания ослаблено

Устранение:

- Проверить и при необходимости отремонтировать ножи, ножевой вал, промежуточные втулки, резьбовое соединение и подшипники блока аэратора (⇒ 11.3), (✖)
- Прочно закрепить двигатель внутреннего сгорания (✖)

Неисправность:

Плохой рабочий результат

Возможная причина:

- Ножи установлены слишком низко (участки без травы; много травы в материале, образующемся при рыхлении)
- Ножи установлены слишком высоко (при обработке аэратором не удаляется или удаляется слишком мало наслоений на газоне из ползучих сорных растений и мха)
- Ножи достигли предела износа
- Клиновой ремень поврежден, изношен или слишком слабо натянут

Устранение:

- Уменьшить рабочую глубину (⇒ 7.6)
- Увеличить рабочую глубину (⇒ 7.6)
- Заменить ножи (⇒ 11.3), (✖)
- Заменить клиновой ремень (✖)

Неисправность:

Ножи не вращаются

Возможная причина:

- Клиновой ремень поврежден
- Блок аэратора неисправен

Устранение:

- Заменить клиновой ремень (✖)
- Отремонтировать блок аэратора (⇒ 11.3), (✖)

Неисправность:

Невозможно поднять или опустить блок аэратора

Возможная причина:

- Трос поврежден или отсоединен

Устранение:

- Заменить или отремонтировать трос (✖)

Неисправность:

Невозможно установить рабочую глубину

Возможная причина:

- Блок аэратора в рабочем положении
- Поворотная ручка или регулирующий элемент неисправен(-на)

Устранение:

- Привести блок аэратора в транспортировочное положение (⇒ 7.5)
- Отремонтировать поворотную ручку или регулирующий элемент (✖)

20. График сервисного обслуживания

20.1 Подтверждение передачи

<p>Модель: _____</p> <p>Серийный номер:</p> <p><input type="text"/> <input type="text"/> <input type="text"/> <input type="text"/> <input type="text"/> <input type="text"/> <input type="text"/> <input type="text"/> <input type="text"/> <input type="text"/></p> <p>Дата: <input type="text"/> <input type="text"/> <input type="text"/> <input type="text"/> <input type="text"/> <input type="text"/> <input type="text"/> <input type="text"/></p> <div style="text-align: center;">  </div> <p>Следующий техосмотр</p> <p>Дата: <input type="text"/> <input type="text"/> <input type="text"/> <input type="text"/> <input type="text"/> <input type="text"/> <input type="text"/> <input type="text"/></p>

20.2 Подтверждение сервисного обслуживания



В случае выполнения работ по техобслуживанию передайте эту «Инструкцию по эксплуатации» Вашему дилеру STIHL.

В соответствующих полях он поставит отметку о проведении работ по сервисному обслуживанию.

 Сервисное обслуживание
проведено

 Дата следующего сервисного
обслуживания

Скъпи купувачи,

Ние се радваме, че сте избрали изделие на фирмата STIHL. Ние разработваме и произвеждаме продукти с най-високо качество в съответствие с изискванията на нашите клиенти. По този начин продуктите ни се отличават с висока надеждност дори при приложението им в най-тежки условия на експлоатация.

STIHL също така държи на най-високото качество в обслужването. Сътрудниците в специализираните ни търговски обекти са готови да Ви дадат компетентна консултация и съвети, както и да поемат комплексното техническо обслужване на закупените от Вас апарати.

Благодарим Ви за доверието и Ви пожелаваме удоволствие при ползването на изделието от фирмата STIHL.



Д-р Nikolas Stihl

**ВАЖНО! ПРОЧЕТЕТЕ ПРЕДИ
УПОТРЕБА – И СЪХРАНЯВАЙТЕ.**

1. Съдържание

За тази инструкция за експлоатация	442
Общи указания	442
Указания за четене на инструкцията за експлоатация	442
Описание на уреда	442
За Вашата безопасност	443
Общи указания	443
Зареждане и работа с бензин	444
Облекло и екипировка	445
Транспортиране на уреда	445
Преди работа	445
По време на работа	446
Поддръжка и ремонти	448
Съхранение при продължително неизползване на уреда	449
Изхвърляне	450
Описание на символите	450
Окомплектовка	450
Подготовка на уреда за пускане в експлоатация	450
Монтиране на лоста за управление	451
Закачане и откачане на стартерното въже	451
Гориво и моторно масло	451
Сгъване на лоста за управление	451
Устройство за вертикално прорязване	452
Настройка на работната дълбочина	452
Указания за работа	452
Указания за вертикутиране	452
Работна зона на оператора	453

Ако устройството за вертикално прорязване блокира	453
Защитни приспособления	453
Защитни приспособления	453
Лост за спиране на двигателя	453
Пускане на уреда в експлоатация	454
Стартиране на двигателя с вътрешно горене	454
Изключване на двигателя с вътрешно горене	454
Поддръжка	454
Общи указания	454
Почистване на уреда	454
Устройство за вертикално прорязване	454
Колела	455
Двигател с вътрешно горене	455
Съхраняване и зимна пауза	455
Транспортиране	456
Транспортиране	456
Минимизиране на износването и предотвратяване на повреди	456
Опазване на околната среда	457
Обичайни резервни части	457
Принадлежности	457
Декларация за съответствие	457
ЕС декларация за съответствие Аератор STIHL RL 540.0	457
Технически данни	458
REACH	458
Откриване на повреди	458
Сервизен план	460
Потвърждение за предаване	460
Потвърждение за извършена сервизна поддръжка	460

2. За тази инструкция за експлоатация

2.1 Общи указания

Настоящите инструкции за експлоатация са превод на **оригиналните инструкции за експлоатация** на производителя в съответствие с Директива 2006/42/ЕС.

STiHL работи непрекъснато за усъвършенстване на асортимента си. Затова си запазваме правото на промени във формата, техниката и оборудването.

Ето защо данните и илюстрациите в настоящата инструкция не могат да бъдат основание за предявяване на каквито и да е претенции.

В тази инструкция за експлоатация може да има описани модели, които не са налични във всяка страна.

Тази инструкция за експлоатация е защитена от авторското право. Всички права са запазени, по-специално правото на размножаване, превод и обработка с електронни системи.

2.2 Указания за четене на инструкцията за експлоатация

Фигурите и текстовете описват определени стъпки на действие.

Всички поставени върху уреда пиктограми са пояснени в тази инструкция за експлоатация.

Посока на погледа:

Посока на погледа при употреба на „**наляво**“ и „**надясно**“ в инструкцията за експлоатация:

Потребителят е застанал зад уреда и гледа напред по посока на движението.

Препратка към глава:

Препратките към глави и раздели за допълнителни обяснения се отбелязват със стрелка. Следният пример показва препратка към глава: (⇒ 4.)

Обозначаване на пасажи от текста:

Описаните указания могат да бъдат обозначени по различен начин.

Работни стъпки, които изискват действие от страна на потребителя:

- Развийте болта (1) с отвертка, задействайте лоста (2)...

Общи изброявания:

- Използване на продукта при спортни или състезателни мероприятия

Текстове с допълнително значение:

Тези пасажи са обозначени с един от описаните по-долу символи, за да бъдат по-добре открити в инструкцията за експлоатация.



Опасност!

Опасност от злополука и тежко нараняване на хора.

Извършването на определени действия е необходимо или трябва да се избягва определено поведение.



Предупреждение!

Опасност от нараняване на хора. Извършването на определени действия предпазва от възможни или вероятни наранявания.



Внимание!

Леки наранявания или материални щети могат да бъдат предотвратени с извършване на определени действия.



Указание

Информация за по-добро използване на уреда и за избягване на евентуалното му неправилно обслужване.

Текстове, отнасящи се към фигури:

Фигурите, на които е показан начинът на употреба на уреда, се намират в началото на инструкцията за експлоатация.

Този символ показва връзката между фигурите в началото и съответния текст в инструкцията за експлоатация.



3. Описание на уреда



- 1 Горна част на ръкохватката с командни елементи
- 2 Кабелна скоба
- 3 Стартерно въже

- 4 Въртящ се лост
- 5 Табелка за мощността с машинен номер
- 6 Корпус
- 7 Дръжка за носене
- 8 Двигател с вътрешно горене
- 9 Дефлектор
- 10 Лост за спиране на двигателя
- 11 Въртящ се лост за работна дълбочина
- 12 Лост на устройството за вертикално прорязване

4. За Вашата безопасност

4.1 Общи указания



Непременно спазвайте тези правила за техника на безопасност при работа с уреда.



Преди първото пускане на уреда трябва да прочетете внимателно цялата инструкция за експлоатация.

Съхранявайте старателно инструкцията за експлоатация, за да я ползвате и в бъдеще.

Спазвайте указанията за обслужване и поддръжка, които ще намерите в отделната инструкция за експлоатация на двигателя с вътрешно горене.

Тези предпазни мерки (списъкът не е пълен) са задължителни за Вашата безопасност. Винаги използвайте уреда разумно и отговорно и не забравяйте, че потребителят носи отговорност при злополука с трети лица или материални щети по тяхната собственост.

Запознайте се с елементите за управление и с употребата на уреда.

Уредът да се използва само от лица, които са прочели инструкцията за експлоатация и са запознати с начина на работа с него. Преди първото пускане на уреда в експлоатация всеки потребител трябва да се постарее да получи компетентна и практическа подготовка за работа с него. Той трябва да получи указания от продавача или от друго квалифицирано лице за безопасната употреба на уреда.

Целта на тези указания е преди всичко да накарат потребителя да осъзнае, че са необходими изключително внимание и концентрация от негова страна, докато работи с уреда.

Дори когато обслужвате този уред според указанията, винаги съществува остатъчен риск.



Опасност за живота поради задушаване!

Съществува опасност за децата, които си играят с опаковките. Задължително дръжте опаковките извън обсега на деца.

Уредът, включително всички приспособления за допълнително монтиране, могат да се предоставят или отдават под наем само на лица, принципно запознати с този модел и работата с него. Инструкцията за експлоатация е част от уреда и винаги трябва да бъде предавана заедно с него.

Използвайте уреда само когато сте отпочинали и в добро физическо и психическо състояние. Ако имате здравословни проблеми, трябва да се консултирате с Вашия лекар дали можете да работите с уреда. Не

работете с уреда след употреба на алкохол, наркотици или забавящи способността за реагиране лекарства.

Уверете се, че потребителят има физическа, сетивна и психическа способност да обслужва уреда и да работи с него. Ако потребителят има ограничена физическа, сетивна или психическа възможност за това, той трябва да работи с него под надзора и според указанията на отговорно лице.

Уверете се, че потребителят е пълнолетен или е бил обучен за съответната професия според националните разпоредби и под съответния надзор.

Употреба по предназначение:

Уредът е предназначен само за вертикутиране. Използването за други цели не е позволено, тъй като може да бъде опасно или да повреди уреда.

Уредът е предвиден за лично ползване.

Внимание – опасност от злополука!

Поради опасност от телесни повреди за потребителя не се разрешава използването на уреда за следните дейности (списъкът не е пълен):

- подрязване на шубраци, жив плет и храсти;
- рязане на пълзящи растения,
- поддържане на тревните площи в покривни градини и балконски саксии;
- раздробяване и надробяване на отрязан от дървета и жив плет материал за раздробяване;
- почистване на алеи (изсмукване, издухване);
- изравняване на почвени неравности, напр. къртичини;

- транспортиране на материал, получен след аериране, освен в предвидения за това кош за събиране на трева (принадлежност – не е включена в обхвата на доставката).

От съображения за сигурност се забранява извършване на каквато и да било промяна по уреда с изключение на квалифицирания допълнителен монтаж на одобрени от STIHL принадлежности, освен това такава промяна би довела и до отмяна на гаранцията. Информация за одобрените принадлежности можете да получите от вашия специализиран търговец на STIHL.

Изрично се забранява всякаква манипулация по уреда, която повишава мощността или честотата на въртене на двигателя с вътрешно горене, съотв. на електродвигателя.

С уреда не бива да се транспортират хора, особено деца, животни или предмети.

При използване на уреда в обществени обекти, паркове, на спортни площадки, по улици и в селскостопански и горски предприятия се изисква повишено внимание.



Внимание! Опасност за здравето поради вибрации!

Прекомерното излагане на вибрации може да увреди кръвообращението или нервите на горните крайници, особено при хора с проблеми в кръвообращението. Обърнете се към лекар при появата на симптоми, които биха могли да са резултат от излагане на вибрации. Такива симптоми, които се появяват основно по пръстите, ръцете или китките, са напр. (списъкът не е пълен):

- липса на чувствителност,
- болки,
- мускулна слабост,
- дисхромия на кожата,
- неприятен сърбеж.

Дръжте по време на работа ръкохватката здраво, но не напрегнато, с две ръце на предвидените за целта места.

Времето за работа да се планира така, че да се избягват по-високите натоварвания за по-продължителен период от време.

Пускайте уреда само когато се намира на равна повърхност и не може да се плъзне сам.

4.2 Зареждане и работа с бензин



Опасност за живота!

Бензинът е отровен и лесно възпламеняем.

Съхранявайте бензина само в предвидени за тази цел и проверени съдове (туби). Капачките на тубите за гориво трябва винаги правилно да са завинтени и затегнати. От съображения за сигурност дефектните капачки трябва да се подменят.

Никога не използвайте бутилки за напитки или подобни съдове за изхвърляне или съхранение на гориво. Трети лица, и по-специално деца, могат по погрешка да пият от тях.



Дръжте бензина далеч от искри, открити пламъци, огън, източници на топлина и други източници на запалване. Не пушете!

Зареждайте с гориво само на открито и не пушете, докато зареждате.

Преди зареждане изключете двигателя с вътрешно горене и го оставете да изстине.

Зареждането с бензин трябва да се извършва преди стартиране на двигателя с вътрешно горене. По време на работа на двигателя с вътрешно горене или при загрята машина капачката на резервоара не бива да се отваря или да се зарежда гориво.

Не препълвайте резервоара за гориво!

За да оставите място за разширяване на горивото, никога не пълнете резервоара за гориво над долния ръб на крайника за пълнене.



В допълнение спазвайте указанията в инструкцията за експлоатация на двигателя с вътрешно горене.

В случай че е изтекъл бензин, запалете двигателя с вътрешно горене едва след като почистите замърсената с бензин повърхност. Избягвайте всякакъв опит за запалване, докато бензиновите пари не са се изпарили (подсушете чрез забърсване).

Веднага избършете разлятото гориво.

Ако по дрехите е попаднал бензин, те трябва да се сменят.

Никога не съхранявайте уреда на закрито с бензин в резервоара. Образуващите се бензинови пари могат да влязат в досег с открити пламъци или искри и да се възпламенят.

В случай че резервоарът има нужда от изпразване, това трябва да се извършва на открито.

4.3 Облекло и екипировка



По време на работа винаги носете затворени обувки с грайферни подметки. Никога не работете боси или с леки обувки, например сандали.



По време на работа винаги носете средства за защита на слуха и предпазни очила. Носете ги през цялото време, докато работите.



При дейности по поддръжка и почистване, както и при транспортиране, винаги носете плътни предпазни ръкавици и прибирайте добре дългата коса (кърпа за глава, шапка и др.).

Носете дълги панталони и тясно прилепнало облекло, когато работите с уреда.

Никога не носете свободно облекло, бижута, вратовръзки и шалове, които могат да се закачат за подвижните части (команден лост).

4.4 Транспортиране на уреда

Работете само с предпазни ръкавици (⇒ 4.3), за да избегнете наранявания от части на уреда, които са горещи или с остри ръбове.

Не транспортирайте уреда с работещ двигател с вътрешно горене.

Преди да транспортирате

- изключете двигателя с вътрешно горене,

- поставете устройството за вертикално прорязване в транспортна позиция,
- оставете ножа да спре по инерция и
- изтеглете накрайника на запалителната свещ.

Транспортирайте уреда само с изстинал двигател с вътрешно горене и с празен резервоар за гориво.

Вземете под внимание теглото на уреда и при нужда използвайте подходящи помощни съоръжения за товарене (товарни рампи, подечни механизми).

Обезопасете уреда и транспортираните с него прибори (напр. кош за събиране на трева, достъпен като принадлежност) върху товарната платформа с крепежни средства с подходящи размери (ремъци, въжета и др.).

Избягвайте контакт с ножовете при повдигане и носене.

Прочетете и спазвайте указанията в глава „Транспортиране“. Там е описано как да вдигате и закрепвате уреда. (⇒ 12.1)

При транспортиране на уреда спазвайте местните законови разпоредби и по-специално отнасящите се до безопасността при товарене и транспорт на изделия върху товарни платформи.

4.5 Преди работа

Уверете се, че с уреда работят само лица, които са запознати с инструкцията за експлоатация.

Преди първото използване на уреда трябва да отстраните опаковките и средствата за защита при транспортиране.

Преди пускане на уреда в експлоатация проверете уплътнеността на горивната система, особено на видимите части, като напр. резервоар, капачка на резервоара, свързвания на маркучите. В случай на неуплътненост или повреда не стартирайте двигателя с вътрешно горене – **опасност от изгаряне!** Занесете уреда на ремонт при специализиран търговец.

Спазвайте позволените часове, определени в местните разпоредби, за работа с градински уреди, оборудвани с двигател с вътрешно горене.

Уредът не бива да се използва по повърхности с мазилка и чакъл, където изскачащият материал може да доведе до наранявания.

Проверете внимателно терена, върху който ще използвате уреда, и отстранете всички камъни, пръчки, телове, кости и други чужди тела, които могат да бъдат изхвърлени от него. Препятствията (напр. пънове, корени) лесно могат да останат незабелязани във висока трева.

За тази цел, преди да започнете работа с уреда, обозначете всички скрити в тревата чужди тела (препятствия), които не могат да бъдат отстранени.

Преди употреба на уреда всички неизправни, износени и повредени части трябва да се заменят. Станалите нечетливи или повредени предупредителни стикери по уреда трябва да се подменят. Вашият

специализиран търговец на STIHL поддържа наличност от резервни стикери и всички други резервни части.

Опасност от нараняване!

Износените или повредени части (напр. затъпени ножове) може да повлияят на безопасността на уреда и да причинят нараняване на потребителя.

Уредът може да се използва само в **състояние на безопасна експлоатация**. Преди всяко пускане на уреда в експлоатация проверете

- дали уредът е монтиран в съответствие с указанията,
- дали устройството за вертикално прорязване (ножов вал, ножове, дистанционни втулки и винтово съединение) се намира в изправно състояние, като обърнете по-специално внимание на сигурността на сглобката, повредите (нащърбвания и пропуквания) и износването,
- дали предпазните приспособления (напр. дефлектор с гумени крайници, корпус, лост за управление, лост за спиране на двигателя) са в изправно състояние и функционират правилно,
- дали по коша за събиране на трева (принадлежност – не е включена в съдържанието на комплекта) няма повреди и дали е монтиран добре – ако кошът за събиране на трева е повреден, не бива да се използва.

При нужда извършете сами всички необходими дейности или се обърнете към специализиран търговец. STIHL препоръчва своите специализирани търговци.

4.6 По време на работа



Не допускате странични лица в опасната зона! Никога не използвайте уреда, ако в опасната зона има хора, особено деца, или животни.

Монтираните на уреда прекъсвачи и защитни приспособления не бива да бъдат отстранявани или заобикаляни. Никога не фиксирайте лоста за спиране на двигателя към ръкохватката (напр. чрез привързване).

Лостът за управление трябва винаги да е монтиран правилно и да не бъде променен. Никога не пускайте уреда в експлоатация със сгънат лост за управление.

Никога не закачайте предмети по ръкохватката (напр. работно облекло).

Не работете с уреда при дъжд, буря и особено когато има опасност от удар на мълния.

Работете само на дневна светлина или при добро изкуствено осветление.

Ако теренът е влажен, опасността от злополука се увеличава поради намалена стабилност на оператора. Работете много внимателно, за да избегнете подхлъзване. По възможност избягвайте използване на уреда върху влажни терени.

Не оставяйте уреда на открито под дъжда.

Изгорели газове:



Опасност за живота поради отравяне!

При прилошаване, главоболие, проблеми със зрението (напр. стеснено зрително поле), нарушения на слуха, световъртеж, намалена способност за концентрация веднага спрете работа. Тези симптоми може да са предизвикани от прекалено висока концентрация на изгорели газове.



Уредът започва да произвежда отровни изгорели газове още със запалване на двигателя с вътрешно горене.

Тези газове съдържат отровен въглероден окис, газ без цвят и мирис, както и други вредни вещества. Никога не палете двигателя с вътрешно горене в затворени или недобре проветриви помещения.

Стартиране:

Стартирайте уреда внимателно – следвайте указанията в глава „Пускане на уреда в експлоатация“. (⇒ 10.1). Стартирането съгласно тези указания намалява опасността от нараняване.

Опасност от нараняване!

Когато стартерното въже се връща бързо обратно, ръката и рамото се изтеглят по-бързо към двигателя с вътрешно горене, отколкото стартерното въже може да бъде пуснато. Поради този откат може да се стигне до счупване на кости, притискания и разтежения.

При стартиране винаги осигурявайте достатъчно разстояние между краката си и ножовете.

При стартиране уредът не бива да е наклонен.

Не стартирайте двигателя с вътрешно горене, ако каналът за изхвърляне не е покрит с дефлектора, респ. с коша за събиране на трева (принадлежност – не е включена в съдържанието на комплекта).

Работа по склонове:

Работете винаги напречно, а не надлъжно на склона.

Ако при работа надлъжно на склона операторът загуби контрол, може да бъде прегазен от вертикуиращия уред.

Бъдете особено внимателни, когато промените посоката на движение по склона.

Винаги осигурявайте добра стабилност на уреда при работа по склонове и избягвайте да работите по прекалено стръмни склонове.

От съображения за сигурност уредът не бива да се използва по склонове с наклон над 25° (46,6%). **Опасност от нараняване!**

25° наклон на склона отговарят на вертикално нарастване от 46,6 см на 100 см хоризонтална дължина.

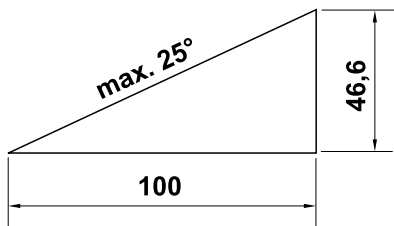

За осигуряване на достатъчно смазване на двигателя с вътрешно горене при използване на уреда по склонове вижте още и информацията в

доставената заедно с него инструкция за експлоатация на двигателя с вътрешно горене.

По време на работа:



Внимание – опасност от нараняване!

Никога не поставяйте ръцете или краката си до или под въртящи се части. Никога не пипайте въртящите се ножове. Винаги стойте на разстояние от отвора за изхвърляне. Винаги спазвайте определената безопасна дистанция от лоста за управление.

Не се опитвайте да проверявате устройството за вертикално прорязване, докато уредът работи. Никога не отваряйте дефлектора и/или не сваляйте коша за събиране на трева (принадлежност – не е включена в обхвата на доставката), ако ножовете се въртят. Въртящите се ножове могат да причинят нараняване.

Не се облягайте върху уреда и внимавайте за равновесието и здравата опора.

Винаги управлявайте уреда с пешеходна скорост и в никакъв случай не тичайте, докато работите с него. Управлението на уреда с по-голяма скорост увеличава опасността от нараняване в резултат на препъване, подхлъзване и т.н.

При дълбоко положение или при преминаване през почвени неравности внимавайте ножовете на аератора да зацепят здраво с основата. Ако ножовете са настроени за твърде дълбоко, има вероятност аераторът неволно да ускори движението си, което може да доведе до загуба на контрол върху уреда.

Преди обръщане на уреда винаги поставяйте устройството за вертикално прорязване в транспортна позиция.

Бъдете особено предпазливи, когато завивате с уреда или го придърпвате към себе си.

Опасност от препъване!

Скритите в тревните площи обекти (дъждовални инсталации, колове, водни клапани, фундаменти, електрически проводници и т.н.) задължително трябва да се заобикалят. Никога не преминавайте с уреда през такива чужди обекти.

Използвайте уреда с особено внимание, когато работите в близост до склонове, теренни ръбове, изкопи и диги. Особено внимавайте да се намирате на достатъчно разстояние от подобни опасни места.



STOP

Имайте предвид, че преди достигане на пълен покой ножовете продължават да се движат по инерция още няколко секунди.

Изключете двигателя с вътрешно горене и поставете устройството за вертикално прорязване в транспортна позиция,

- преди да избутате или изтеглите аератора до площта, която ще обработвате,
- преди да преместите аератора върху все още необрасла с трева площ,
- преди уредът да трябва да се наклони с цел транспортиране,
- преди да настроите работната дълбочина,

- преди да отваряте дефлектора или свалите коша за събиране на трева (принадлежност – не е включена в съдържанието на комплекта),
- преди да напускате или оставяте без надзор аератора,
- преди да заредите с гориво. Зареждайте уреда с гориво само при изстинал двигател с вътрешно горене. **Опасност от пожар!**



Спрете двигателя с вътрешно горене; поставете устройството за вертикално прорязване в транспортна позиция и изтеглете накрайника на запалителната свещ,

- преди да сгънете лоста за управление,
- преди да повдигате или пренасяте уреда.



Угасете двигателя с вътрешно горене, изтеглете накрайника на запалителната свещ и се уверете, че ножовете са спрели напълно,

- преди да извършвате проверка, да почиствате или да работите по уреда,
- преди да отстраните блокиране на устройството за вертикално прорязване или запущване в канала за изхвърляне,
- ако е имало сблъскване с чуждо тяло. Проверете за повреди по уреда и поръчайте извършването на необходимите ремонтни работи, преди да стартирате уреда отново и да работите с него.

- ако уредът започне да вибрира необичайно. В този случай е необходима незабавна проверка.



Опасност от нараняване поради неизправни части!

Силното вибриране по принцип е индикация за повреда. Уредът не бива да се пуска в експлоатация с повредено или извито устройство за вертикално прорязване (ножов вал, ножове, дистанционни втулки и винтово съединение).

Проверявайте при необичайни вибрации, респ. след сблъсък с чуждо тяло уреда, по-специално устройството за вертикално прорязване (ножовия вал, ножовете, дистанционните втулки и винтовото съединение), корпуса и дефлектора за повреди и хлабави части и извършвайте необходимите ремонти преди повторно стартиране на уреда и работа с него. Ако нямате необходимите познания, се обърнете към специалист (STIHL препоръчва своите специализирани търговци), който да извърши необходимите ремонти.

4.7 Поддръжка и ремонти

Преди започване на дейности по почистване, настройка, ремонт и поддръжка:

- поставете уреда върху твърда, равна почва,
- изключете двигателя с вътрешно горене и го оставете да изстине,
- изтеглете накрайника на запалителната свещ.



Внимание – опасност от нараняване!

Дръжте далеч накрайника на запалителната свещ от запалителната свещ, случайна запалителна искра може да доведе до пожар или електрически удар.

Случаен контакт на запалителната свещ с накрайника на запалителната свещ може да доведе до неволно запалване на двигателя с вътрешно горене.



Опасност от нараняване!

Чрез издърпване на стартерното въже ножовете започват да извършват въртеливо движение. Винаги когато издърпвате стартерното въже, внимавайте да има достатъчно разстояние между тялото Ви (най-вече ръцете и краката) и ножовете.

Оставете уреда да изстине, особено преди да започнете дейности по двигателя с вътрешно горене, коляното на изпускателната тръба и шумозаглушителя. Температурата им може да достигне над 80 °C. **Опасност от изгаряне!**

Директният контакт с моторното масло може да е опасен. Освен това моторното масло не бива да се разлива.

STIHL препоръчват пълненето или смяната на моторно масло да се извършва от техен специализиран търговец.

Почистване:

След употреба целият уред трябва старателно да се почисти. (⇒ 11.2)

Отстранявайте заседналите остатъци с помощта на дървена пръчка. Почиствайте долната страна на уреда с четка и вода.

Никога не ползвайте паро- или водоструйка и не почиствайте уреда под течаща вода (напр. с градински маркуч).

Не използвайте агресивни почистващи препарати. Те могат да повредят пластмасовите и металните части, което да влоши безопасната работа на вашия уред на STIHL.

За да се избегне опасност от пожар, поддържайте зоната на охлаждащите отвори, охлаждащите ребра и ауспуха чиста, напр. от трева, слама, мъх, листа или изтекла грес.

Дейности по поддръжката:

Разрешено е извършване само на описаните в тази инструкция за експлоатация дейности по поддръжката – всички останали работи трябва да се изпълняват от специализиран търговец.

В случай че се нуждаете от информация или помощни средства,

винаги се обръщайте към специализиран търговец.

STIHL препоръчва дейностите по поддръжка и ремонт да се извършват само от специализиран търговец на STIHL.

Специализираните търговци на STIHL редовно преминават обучение и им се предоставя техническа информация.

Използвайте само разрешени от STIHL инструменти, принадлежности и уреди за допълнително прикачване или технически еквивалентни части, в противен случай може да възникне опасност от злополука, която да доведе до физическо нараняване на хора или повреда на уреда. Ако имате въпроси, се обърнете към специализиран търговец.

Оригиналните инструменти, принадлежности и резервни части на STIHL по своите качества са оптимално съгласувани с уреда и изискванията на потребителя. Оригиналните резервни части на STIHL се познават по каталожния номер на STIHL, по надписа STIHL и евентуално по знака на резервната част на STIHL. Върху малките части може да има само знак.

Винаги поддържайте предупредителните и указателните стикери чисти и четливи. Повредени или изгубени стикери трябва да се заменят с нови оригинални стикери от вашия специализиран търговец на STIHL. Ако даден детайл се замени с нов, погрижете се новият детайл да получи същия стикер.

При работа по устройството за вертикално прорязване носете винаги дебели предпазни ръкавици и бъдете изключително предпазливи.

От съображения за сигурност редовно проверявайте компонентите на горивопроводната система (тръбопровода за гориво, крана за гориво, резервоара за гориво, капачката на резервоара, връзките и пр.) за повреди и течове и при нужда ги дайте да бъдат подменени от специалист (STIHL препоръчват своите специализирани търговци).

Внимавайте всички гайки, палци и болтове да са добре затегнати, така че уредът да се намира в безопасно работно състояние по всяко време.

Проверявайте редовно целия уред и коша за събиране на трева (принадлежност – не е включена в обхвата на доставката) за износване или повреди, особено преди да ги

приберете за съхранение (напр. през зимата). От съображения за сигурност подменяйте веднага износените или повредени части, за да бъде уредът винаги в безопасно работно състояние.

Подменяйте повредените шумозаглушители и предпазни кожуси. Не се разрешава използване на аератора с неизправен шумозаглушител.

Никога не променяйте основната настройка на двигателя с вътрешно горене и не го форсирайте.

В случай че за извършване на дейности по поддръжката са били отстранени компоненти или защитни приспособления, те трябва да се поставят отново след това съгласно указанията.

4.8 Съхранение при продължително неизползване на уреда

Изключете двигателя с вътрешно горене и поставете устройството за вертикално прорязване в транспортна позиция,

– преди да напускате или оставяте без надзор аератора.

Съхранявайте изстиналия уред в сухо и затворено помещение.

Уверете се, че уредът е защитен срещу неразрешена употреба (напр. от деца).

Почистете уреда основно, преди да го приберете за съхранение (напр. през зимата).

Съхранявайте уреда в състояние за безопасна експлоатация.

Съхранявайте уреда на равна повърхност така, че да не може неволно да се плъзне.

4.9 Изхвърляне

Уверете се, че излезлият от употреба уред и горивата (моторно масло и гориво) ще бъдат предадени за изхвърляне в съответствие с приложимите изисквания. Преди да бъде изхвърлен, уредът трябва да се приведе в негодно за употреба състояние. За да предотвратите злополуки, привеждайте преди изхвърляне двигателя с вътрешно горене в негодно за употреба състояние. За целта отстранете кабела за запалване, изпразнете резервоара и източете моторното масло.

Опасност от нараняване от устройството за вертикално прорязване!

Никога не оставяйте без надзор уред, който е излязъл от употреба. Уверете се, че уредът и ножовете се съхраняват на място, недостъпно за деца.

5. Описание на символите



Внимание!

Преди пускане на уреда прочетете и се съобразете с инструкцията за експлоатация и указанията за безопасност.

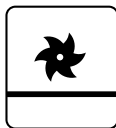
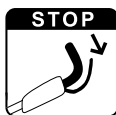
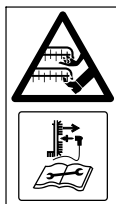

Опасност от нараняване!

Не допускайте странични лица в опасната зона.

Опасност от нараняване!

Внимание, остри работни инструменти. – Внимавайте да не си порежете пръстите на ръцете и краката. – След изключване на двигателя с вътрешно горене ножовете продължават да се въртят. – Преди изпълнението на дейности по поддръжката изваждайте накрайника на запалителната свещ.

Носете средства за защита на слуха.

Носете предпазни очила.

Стартирайте двигателя с вътрешно горене.

Изключете двигателя с вътрешно горене.

Устройство за вертикално прорязване в транспортна позиция

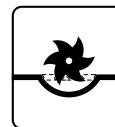

Устройство за вертикално прорязване в работна позиция

6. Окомплектовка



Поз.	Наименование	Бр.
A	Основен уред	1
B	Винт с полуобла ниска глава с водач на кабела	2
C	Въртящ се лост	2
D	Кабелна скоба	2
–	Инструкция за експлоатация	1
–	Инструкция за експлоатация на двигателя с вътрешно горене	1

7. Подготовка на уреда за пускане в експлоатация



Опасност от нараняване!

Съблюдавайте указанията за безопасност в глава „За Вашата безопасност“. (⇒ 4.)

Когато аераторът се изважда от опаковката, спазвайте инструкциите в глава „Транспортиране на уреда“. Носете ръкавици и избягвайте контакт с ножовете. (⇒ 4.4)

- За извършване на всички описани дейности поставете уреда върху равна и твърда основа.

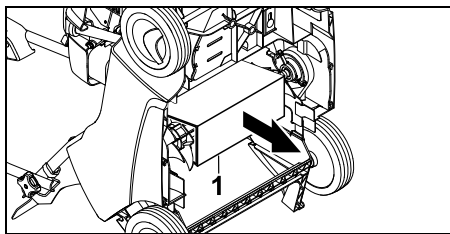

- Извадете поставения опаковъчен материал от картон (1) от долната страна на уреда.

7.1 Монтиране на лоста за управление



Монтаж на горната част на ръкохватката:

- Поставете горната част на ръкохватката (1) върху двете долни части на ръкохватката.
- Пъхнете болтовете с плоска глава с водач на кабела (B) отвътре навън през отворите и ги затегнете с въртящите се лостове (C).
- Закачете задвижващото въже на спирачката на двигателя (2) върху десния водач на кабела (3), а жилото на устройството за вертикално прорязване (4) върху левия водач на кабела (5), както е показано.

Монтиране на кабелни скоби:

- Монтирайте първата кабелна скоба (D) върху горната част на ръкохватката. Отстояние между кабелната скоба и прекъсвача: **25 - 27 см**
- Монтирайте втората кабелна скоба (D) върху долната част на ръкохватката.

- Поставете задвижващото въже на спирачката на двигателя (2), както е показано, в двете кабелни скопи. Затворете езичето (6) и го фиксирайте.

7.2 Закачане и откачане на стартерното въже



- Преди закачането и откачането на стартерното въже извадете накрайника на запалителната свещ от двигателя с вътрешно горене, след това при необходимост го поставете отново.

Закачане:

- Натиснете лоста за спиране на двигателя (1) към лоста за управление и го задръжте.
- Бавно изтеглете стартерното въже (2) и го задръжте. Пуснете лоста за спиране на двигателя.
- Закачете стартерното въже (2) във водача на въжето (3).

Откачане:

- Откачете стартерното въже (2) от водача на въжето (3) и бавно го отпуснете.

7.3 Гориво и моторно масло



- ! **Избягвайте повреди по уреда!** Преди да стартирате уреда за първи път, налейте моторно масло. Използвайте подходящо помощно средство (напр. фуния) за пълнене на моторно масло и зареждане с гориво.

Моторно масло:

Подходящият вид моторно масло и необходимото количество масло за пълнене са посочени в инструкцията за експлоатация на двигателя с вътрешно горене.

Извършвайте редовно проверка на равнището на запълване (вж. инструкцията за експлоатация на двигателя с вътрешно горене). Избягвайте прекалено ниско и прекалено високо ниво на маслото. Преди пускане на двигателя с вътрешно горене в експлоатация затегнете правилно капачката на резервоара за масло.

Гориво:

Препоръка: пресни маркови горива, безоловен бензин.

Данните за качеството на горивото (октаново число) можете да видите в инструкцията за експлоатация на двигателя с вътрешно горене.

7.4 Сгъване на лоста за управление



- ! **Опасност от прищипване!** Горната част на ръкохватката може да се сгъне чрез разхлабване на въртящите се лостове (1). Затова винаги дръжте с една ръка горната част на ръкохватката (2) в най-високата ѝ точка, докато разхлабвате въртящите се лостове.

Транспортно положение – за компактно транспортиране и съхранение на уреда:



SR

HR

CS

LV

LT

RO

EL

RU

BG

UK

ET

KK

- Откачете стартерното въже. (⇒ 7.2)
- Развийте въртящите се лостове (1) така, че да могат да се въртят свободно и сгънете напред горната част на ръкохватката (2) и я оставете върху уреда.



Околовръстните канали в резбата на винтовете с полуобла ниска глава предотвратяват неволното пълно развиване на въртящите се лостове от винтовете (защита срещу загубване).

Работна позиция – за бутане на уреда:

- Вдигнете назад и задръжте с една ръка горната част на ръкохватката (2).
- Затегнете въртящите се лостове (1).
- Окачете стартерното въже. (⇒ 7.2)

7.5 Устройство за вертикално прорязване

Свалете устройството за вертикално прорязване в работна позиция:



Опасност от нараняване!

При спускане на въртящото се устройство за вертикално прорязване аераторът започва да се движи напред.

- Поставете по посока на стрелката в работна позиция лоста на устройството за вертикално прорязване (1), както е показано. Устройството за вертикално прорязване се снижава до настроената работна дълбочина. (⇒ 7.6)



Повдигнете устройството за вертикално прорязване в транспортна позиция:



- Поставете лоста на устройството за вертикално прорязване (1) в транспортна позиция и го фиксирайте.



7.6 Настройка на работната дълбочина



Работната дълбочина може да бъде настройвана на **шест** степени.

Степен 1:
най-малка работна дълбочина

Степен 6:
най-голяма работна дълбочина

Диапазон на регулиране: **25 мм.**

- Поставете **1** лоста на устройството за вертикално прорязване (1) в транспортна позиция и го фиксирайте. (⇒ 7.5)
- **2** Настройте желаната работна дълбочина с помощта на въртящия се лост (2).

Указания:

- Винаги започвайте процеса на вертикутиране с най-малката работна дълбочина (**степен 1**). Ако резултатът от вертикутирането не е задоволителен, увеличавайте постепенно работната дълбочина.
- **Износването на ножовете** може да се компенсира чрез избора на по-голяма работна дълбочина.

- Степени 5 и 6 не трябва да се избират, когато ножовете са нови, защото това ще нарани корените на тревата при вертикутирането.



Работната дълбочина зависи от износването на ножовете и терена. Чрез въртенето на ножовете и собственото си тегло аераторът оказва натиск върху тревната площ. Затова при мека почва се реже по-дълбоко в почвата, отколкото при твърден терен.

8. Указания за работа

8.1 Указания за вертикутиране

Чрез **редовно вертикутиране** тревата става устойчива на суша, горещина и студ. Ежегодната аерация прави тревата по-малко податлива на заболявания, освен това така се отстраняват втвърдявания на почвата и изпотъпкани зелени площи (които се получават при спортни състезания, партита или празненства). – Получава се равномерно пораснала зелена трева.

Подходящо време:

Най-подходящото време на годината за вертикутиране е ранната пролет. Ако една тревна площ се обработва с аератор по-често от веднъж годишно, това не трябва да става в разгара на лятото или след средата на есента.

След вертикутиране тревата се нуждае от няколко седмици, за да се възстанови. Ето защо вертикутирането по време на фазата на растеж през пролетта е оптималният вариант.

Площи със силно сплъстена трева трябва да се обработват по два пъти годишно: веднъж през пролетта и веднъж през есента.

Подготовка на тревната площ:

Преди вертикутиране окосете тревата до височина около 2 до 3 см. Колкото по-ниско е окосена тревата, толкова по-лесно се вертикутира.

Тревата не трябва да е съвсем прясна, влажна или прекалено суха.

Съвети за оптимален резултат от работата:

- Разрохквайте почвата само дотолкова, че да не повреждате корените на тревата. (⇒ 7.6)
- Управлявайте аератора в прави, успоредни ивици.
- Поддържайте равномерна скорост при работа.
- Преди обръщане на устройството за вертикално прорязване винаги го поставяйте в транспортна позиция. (⇒ 7.5)
- Избягвайте дългия престой на едно място.
- При силно сплъстена трева вертикутирайте още веднъж напречно на първите ивици.

След вертикутиране:

- почистете старателно тревната площ от материала, получен след аериране.

- наторете тревата и засейте отново оголените места, ако са се получили такива.
- полейте обилно тревната площ.

8.2 Работна зона на оператора



- При стартиране и при работещ двигател с вътрешно горене операторът винаги трябва да се намира в работната зона зад лоста. Винаги спазвайте определената безопасна дистанция от лоста за управление.
- Аераторът може да се управлява само от един човек, страничните лица трябва да стоят далеч от опасната зона. (⇒ 4.)

8.3 Ако устройството за вертикално прорязване блокира

- Веднага изключете двигателя с вътрешно горене и извадете контактния крайник на запалителната свещ.
- След това проверете машината и поспециално устройството за вертикално прорязване за повреди и отстранете причината за неизправността.

9. Защитни приспособления

Уредът е оборудван с множество защитни приспособления, които служат за неговото безопасно управление и за защита срещу неправилното му използване.



Опасност от нараняване!

Ако при някое от защитните приспособления се установи неизправност, уредът не бива да се пуска в експлоатация. Обърнете се към вашия специализиран търговец – STIHL препоръчва своите специализирани търговци.

9.1 Защитни приспособления

Аераторът е оборудван със защитни приспособления, които предотвратяват неволен контакт с ножовете и изхвърляния материал, получен след аериране.

Към тях спадат корпусът, дефлекторът и правилно монтираният лост за управление.

9.2 Лост за спиране на двигателя



Аераторът е оборудван със спирачка на двигателя.

По време на експлоатация посредством освобождаване на лоста за спиране на двигателя (10) се изключва двигателят с вътрешно горене.

10. Пускане на уреда в експлоатация

10.1 Стартиране на двигателя с вътрешно горене



Опасност от нараняване!

Стартирайте двигателя с вътрешно горене, ако устройството за вертикално прорязване се намира в транспортна позиция. Никога не наклонявайте аератора за стартиране.

 След стартирането двигателят с вътрешно горене работи на оптимални обороти благодарение на настройката за постоянна газ.

- Проверете нивото на маслото и на горивото. (⇒ 7.3)
- **1** Натиснете лоста за спиране на двигателя (1) към лоста за управление и го задръжте.
- **2** Бавно изтеглете стартерното въже (2) до точката на устойчивост на компресия. След това го дръпнете силно и бързо на една ръка разстояние. Отпуснете обратен стартерното въже (2), докато не е в състояние отново да бъде навито.
- Повторете процеса, докато двигателят с вътрешно горене не се задвижи.
- За вертикулиране след това свалете устройството за вертикално прорязване в работна позиция (⇒ 7.5)

10.2 Изключване на двигателя с вътрешно горене



- Поставете устройството за вертикално прорязване в транспортна позиция. (⇒ 7.5)
- Пуснете лоста за спиране на двигателя (1). След кратко време на движение по инерция двигателят с вътрешно горене и ножът на аератора спират да работят.

11. Поддръжка

11.1 Общи указания



Опасност от нараняване!

Спазвайте указанията за безопасност в глава „За Вашата безопасност“ (⇒ 4.).

Годишна поддръжка от специализиран търговец:

Аераторът трябва да се проверява веднъж годишно от специализиран търговец. STIHL препоръчва своите специализирани търговци.

11.2 Почистване на уреда

Интервал на поддръжка: След всяка употреба



Внимателното боравене с уреда го предпазва от повреда и удължава срока му на експлоатация.

- Поставете аератора върху твърд, хоризонтален и равен терен.

- Преди да обърнете нагоре в позиция за почистване, откачете коша за събиране на трева (принадлежност – не е включена в обхвата на доставката) и изпразнете резервоара за гориво.
- **Позиция за почистване:** Завъртете горната част на ръкохватката (1) и повдигнете дефлектора (⇒ 7.4)(2). Изправете предната страна на аератора, като повдигнете за дръжката за носене (3). Оставете аератора, както е показано, и пуснете горната част на ръкохватката да легне на земята.
- Почиствайте уреда с малко вода, четка или кърпа. Отстранявайте заседналите остатъци с помощта на дървена пръчка. При нужда използвайте специален почистващ препарат (напр. специалния почистващ препарат на STIHL).
- Никога не насочвайте водна струя или пара под високо налягане към частите на двигателя с вътрешно горене, клиновите ремъци, уплътненията и лагерите.
- Почистете устройството за вертикално прорязване и охлаждащите ребра на двигателя с вътрешно горене.

11.3 Устройство за вертикално прорязване



Опасност от нараняване!

Износените ножове могат да се счупят и да причинят тежки наранявания. Ето защо поддръжката трябва непременно да се извършва, както е описано.

Интервал на поддръжка: Преди всяка употреба

- Поставете аератора в позиция за почистване. (⇒ 11.2)
- Проверете устройството за вертикално прорязване (състои се от ножов вал, ножове, гайки, шайби и дистанционни втулки) за износване, стабилност, пукнатини или други повреди.

Проверка за износване:

Ножовете трябва да се сменят, ако дори и на най-голямата работна дълбочина (степен 6) почвата не се надрасква. Ножовете трябва да се сменят винаги в комплект.

Никога не дозаточвайте ножовете!

Винаги възлагайте ремонта на дефекти, респ. смяната на износени части на специализиран търговец. STIHL препоръчва своите специализирани търговци.

11.4 Колела

Лагерите на колелата не се нуждаят от поддръжка.

11.5 Двигател с вътрешно горене

Интервал на поддръжка:

Вижте инструкцията за експлоатация на двигателя с вътрешно горене.

Общи указания:

Спазвайте указанията за обслужване и поддръжка в приложената инструкция за експлоатация на двигателя с вътрешно горене.

Особено важно за удължаване срока му на експлоатация са постоянното наличие на достатъчно количество моторно масло и редовната смяна на масления и въздушния филтри.

В инструкцията за експлоатация на двигателя с вътрешно горене ще извадите също така препоръчителните интервали за смяна на моторното масло, както и информация за вида и необходимото количество масло за пълнене.

Охлаждащите ребра трябва да се поддържат винаги чисти, за да се гарантира достатъчно охлаждане на двигателя с вътрешно горене.

11.6 Съхраняване и зимна пауза

- Съхранявайте аератора в сухо и затворено помещение без наличие на много прах. Уверете се, че уредът е оставен на място, недостъпно за деца.
- Съхранявайте аератора само в безопасно за експлоатация състояние, при нужда сгънете лоста за управление.
- Затегнете всички гайки, палци и болтове, подновете нечетливите предупредителни табелки и надписи по уреда, проверете цялата машина и коша за събиране на трева (принадлежност – не е включена в съдържанието на комплекта) за износване или повреди. Сменете износените или повредени части.
- Евентуалните неизправности по уреда трябва да се отстранят, преди да бъде прибран за съхранение.

При спиране на аератора за по-продължително време (през зимата) спазвайте следните указания:

- Почистете грижливо всички външни части на уреда, особено охлаждащите ребра.
- Смажете с масло, респ. грес всички подвижни части.
- Изпразнете резервоара за гориво и карбуратора (напр. като оставите двигателя да работи, докато свърши горивото).
- Отвийте запалителната свещ и налейте в двигателя през отвора за запалителната свещ ок. 3 см³ моторно масло. Превъртете двигателя с вътрешно горене няколко пъти без запалителна свещ.



Опасност от пожар!

Дръжте контактния крайник на запалителната свещ далеч от отвора за свещта (опасност от запалване).

- Отново завийте запалителната свещ.
- Сменете моторното масло съгласно инструкцията за експлоатация на двигателя с вътрешно горене.
- Покрийте добре двигателя с вътрешно горене и съхранявайте уреда в сухо помещение без прах в нормално положение (стоящ на 4-те колела).

12. Транспортиране

12.1 Транспортиране



Опасност от нараняване!

Преди транспортиране прочетете и спазвайте указанията в глава „За Вашата безопасност“. (⇒ 4.) Носете уреда само с помощта на друг човек. Пренасяйте го винаги с подходящо защитно облекло (предпазни обувки, плътни ръкавици). Извадете контактния крайник на запалителната свещ, преди да вдигате или транспортирате уреда.

Носене на уреда:

- Аераторът винаги да се носи от двама. Внимавайте винаги да има достатъчно разстояние между тялото ви, най-вече краката, и ножовете. Уредът се вдига или носи само за дръжката за носене (1) и за горната част на ръкохватката (2), съотв. при сгънатата горна част на ръкохватката за долните части на ръкохватката (3).

Закрепване на уреда:

- Обезопасете аератора и коша за събиране на трева (принадлежност – не е включена в обхвата на доставката) върху товарната платформа с подходящи крепежни средства. Транспортирайте уреда само изправен върху колелата си.

- Закрепете въжетата, респ. коланите върху долните части на ръкохватката (3), върху предната ос (4) и върху стойката на корпуса под дефлектора (5).

13. Минимизиране на износването и предотвратяване на повреди

Важни указания за поддръжка на групата продукти

Аератор с двигател с вътрешно горене, воден ръчно (STIHL RL)

За материални щети и физическо нараняване на хора, които са причинени поради неспазване на указанията в ръководството за експлоатация, особено по отношение на безопасността, обслужването и поддръжката, или поради употреба на неразрешени приспособления за допълнително монтиране и резервни части, фирмата STIHL не носи никаква отговорност.

Непременно спазвайте следните указания, за да предотвратите повреди или прекалено износване на вашия уред на STIHL:

1. Износващи се части

Някои части на уреда STIHL, дори и при употреба по предназначение, се износват и в зависимост от вида и продължителността на използване трябва да се подменят своевременно.

Към тях спадат:

- Нож
- Клинов ремък

- Кош за събиране на трева (принадлежност – не е включена в съдържанието на комплекта)

2. Спазване на предписанията, посочени в тази инструкция за експлоатация

Използването, поддръжката и съхранението на уреда на STIHL трябва да се извършват грижливо, както е описано в тази инструкция за експлоатация. Потребителят отговаря лично за всички повреди, причинени поради неспазване на указанията за безопасност, обслужване и поддръжка.

Това в най-голяма степен се отнася за:

- неразрешени от STIHL промени по продукта;
- използване на неодобриени от STIHL горива/производствени материали (смазочни материали, бензин и моторно масло, виж данните от производителя на двигателя с вътрешно горене);
- използване на инструменти или допълнителни принадлежности, които не са позволени и не са подходящи за уреда или са с пониско качество;
- употреба на продукта не по предназначение;
- използването на уреда при спортни или състезателни мероприятия;
- вторични повреди вследствие на използването на продукта с неизправни части.

3. Дейности по поддръжката

Всички изброени в раздел „Поддръжка“ дейности трябва да бъдат извършвани редовно.

Ако тези дейности по поддръжката не могат да бъдат извършвани от самия потребител, той трябва да се обърне към специализиран търговец.

STIHL препоръчва дейностите по поддръжка и ремонт да се извършват само при специализиран търговец на STIHL.

Специализираните търговци на STIHL редовно преминават обучение и им се предоставя техническа информация.

Ако тези дейности по поддръжката не бъдат извършени, могат да възникнат повреди, за които е отговорен потребителят.

Към тях спадат най-вече:

- корозионни и други последващи повреди вследствие на неправилно съхранение;
- повреди на уреда поради употреба на резервни части с по-ниско качество;
- повреди в резултат на ненавременна или недостатъчна сервизна поддръжка, съответно повреди вследствие на дейности по поддръжка и ремонт, които не са извършени в сервизите на специализираните търговци.

14. Опазване на околната среда



Материалът, получен след аериране, не бива да се изхвърля заедно с отпадъците, а трябва да се компостира.

Опаковките, уредът и принадлежностите са произведени от материали, които подлежат на рециклиране, и трябва да се изхвърлят по съответния начин.

Разделното и природосъобразно изхвърляне на остатъчните материали подпомага повторната употреба на вторични суровини. Затова след изтичане на обичайния му срок на използване уредът трябва да се предаде на център за събиране на вторични суровини. Неправилното изхвърляне може да навреди на здравето и да замърси околната среда. При изхвърляне обърнете внимание на информацията в глава „Изхвърляне“. (⇒ 4.9)

Обърнете се към вашия център за рециклиране или към вашия специализиран търговец, за да научите как да изхвърляте правилно отпадните продукти.

15. Обичайни резервни части

Комплект ножове:
6290 007 1000

16. Принадлежности

Кош за събиране на трева **AFK 050**:
6910 700 9600

17. Декларация за съответствие

17.1 ЕС декларация за съответствие Аератор STIHL RL 540.0

STIHL Tirol GmbH
Hans Peter Stihl-Straße 5
6336 Langkampfen
Австрия

декларира, поемайки пълна отговорност, че

- Модел: Аератор
- Фабрична марка: STIHL
- Тип: RL 540.0
- Мощност на двигателя: 2,2 kW
- Серийен номер: 6290

отговаря на относимите разпоредби на Директивите 2000/14/ЕС, 2006/42/ЕС, 2014/30/EU и 2011/65/EU, отговаря и е разработена и произведена в съответствие с актуалните към датата на производство версии на следните стандарти: EN 13684 и EN 14982.

За установяване на измереното и гарантираното ниво на шума беше приложена Директива 2000/14/ЕС, приложение V.

- Измерено ниво на шума: 92,0 dB(A)
- Гарантирано ниво на шума: 94 dB(A)

Техническата документация се съхранява в STIHL Tirol GmbH.

Годината на производство и машинният номер са посочени на аератора.

Лангкампфен, 02.11.2020 г.

STIHL Tirol GmbH

По зам.



Matthias Fleischer, завеждащ отдел
„Научноизследователска дейност и
разработка на нови продукти“

По зам.



Sven Zimmermann, завеждащ отдел
„Качество“

18. Технически данни

RL 540.0

Сериен номер	6290
Двигател, модел	4-тактов двигател с вътрешно горене
Тип	Kohler HD675
Номинална мощност при номинална честота на въртене	2,2 - 2800 kW - об./мин
Работен обем	149 куб. см

Резервоар за
гориво 1,4 l
Стартово
устройство Стартиране с
въже
Устройство за
вертикулиране 14 неподвижни
вертикални
ножа

Задвижване на
ножовете на
аератора постоянно

Честота на въртене
на изхода на
двигателя 2800 об/мин
Работна ширина 38 см
Работна дълбочина 6 степени,
диапазон на
регулиране 25 mm

Предно колело, Ø 180 мм
Задно колело, Ø 180 мм
Дължина 131 см
Ширина 54 см
Височина 111 см
Тегло 33 кг

Звукови емисии:

Съгласно 2000/14/EG / S.I. 2001/1701:

Гарантирано ниво
на шума L_{WA} 94 dB(A)
Коефициент на
неопределеност 2 dB(A)

K_{WA}

Съгласно EN 13684:

Ниво на шума на
работното място
 L_{pA} 81 dB(A)

Коефициент на
неопределеност
 K_{pA} 3 dB(A)

Вибрации рамо-ръка:

Зададена характеристика на
вибрациите съгласно EN 12096:

Измерена стойност
 a_{hw} 4,12 м/сек²

Коефициент на
неопределеност
 K_{hw} 2,06 м/сек²

Измерване съгласно EN 20643, EN
13684

18.1 REACH

REACH е краткото наименование на
Регламент на ЕО относно
регистрацията, оценката и
разрешаването на химични вещества.

За информация относно изпълнението
на изискванията съгласно Регламента
REACH (EO) 1907/2006 вж.
www.stihl.com/reach.

19. Откриване на повреди

✘ евентуално се обърнете към
специализиран търговец – STIHL
препоръчва своя специализиран
търговец.

📖 Вижте инструкцията за
експлоатация на двигателя с
вътрешно горене.

Неизправност:

Двигателят с вътрешно горене не пали

Възможна причина:

- Лостът за спиране на двигателя не е
задействан
- В резервоара няма гориво;
тръбопроводът за гориво е запушен

- Устройството за вертикално прорязване не е в транспортна позиция
- Горивото в резервоара е замърсено, старо или с лошо качество
- Въздушният филтър е замърсен
- Контактният накрайник на запалителната свещ е изваден от нея; кабелът за запалване не е закрепен добре към накрайника
- Запалителната свещ е опушена или повредена; неправилно разстояние между електродите

Отстраняване:

- Натиснете лоста за спиране на двигателя към лоста за управление и го задръжте (⇒ 10.1)
- Долейте гориво; почистете тръбопровода за горивото (⇒ 7.3), (📖), (✖)
- Поставете устройството за вертикално прорязване в транспортна позиция (⇒ 7.5)
- Винаги използвайте свежо марково гориво, безоловен бензин; почистете карбуратора (📖), (✖)
- Почистете въздушния филтър (📖), (✖)
- Поставете контактния накрайник на запалителната свещ; проверете връзката между кабела за запалване и накрайника (📖), (✖)
- Почистете запалителната свещ или я подменете; регулирайте междуелектродното разстояние (📖), (✖)

Неизправност:

Затруднено стартиране или отслабване мощността на двигателя с вътрешно горене

Възможна причина:

- Устройството за вертикално прорязване не е в транспортна позиция
- Корпусът на аератора е задръстен
- Косене с прекалено висока работна дълбочина, респ. с прекалено висока скорост на бутане
- Вода в резервоара за гориво и в карбуратора; запушен карбуратор
- Резервоарът за гориво е замърсен
- Въздушният филтър е замърсен
- Запалителната свещ е опушена

Отстраняване:

- Поставете устройството за вертикално прорязване в транспортна позиция (⇒ 7.5)
- Почистете корпуса на аератора (извадете контактния накрайник на запалителната свещ!) (⇒ 11.2)
- Настройте по-малка работна дълбочина, респ. намалете скоростта на бутане (⇒ 7.6)
- Изпразнете резервоара за гориво, почистете тръбопровода за гориво и карбуратора (📖), (✖)
- Почистете резервоара за гориво (📖), (✖)
- Почистете въздушния филтър (📖), (✖)
- Почистете запалителната свещ (📖), (✖)

Неизправност:

Двигателят с вътрешно горене загрява много.

Възможна причина:

- Много ниско ниво на маслото в двигателя с вътрешно горене.
- Охлаждащите ребра са замърсени.

Отстраняване:

- Проверете нивото на моторното масло и при нужда сменете. (⇒ 7.3)
- Почистете охлаждащите ребра. (⇒ 11.2)

Неизправност:

Силни вибрации по време на работа

Възможна причина:

- Устройството за вертикално прорязване е неизправно
- Хлабаво закрепване на двигателя с вътрешно горене

Отстраняване:

- Проверете и при нужда ремонтирайте ножовете, ножовия вал, дистанционните втулки, завинтането и лагерите на устройството за вертикално прорязване (⇒ 11.3), (✖)
- Завинтете двигателя с вътрешно горене (✖)

Неизправност:

Лош резултат от работата

Възможна причина:

- Ножовете са настроени за твърде дълбоко (оголени места, голям процент трева в материала, получен след аериране)
- Ножовете са настроени за твърде плитко (въобще не се отстранява или се отстранява малко тревен филц)

- Ножовете са достигнали границата на износване
- Клиновият ремък е дефектен, износен или натегнат твърде малко

Отстраняване:

- Намалете работната дълбочина (⇒ 7.6)
- Увеличете работната дълбочина (⇒ 7.6)
- Сменете ножовете (⇒ 11.3), (✘)
- Сменете клиновия ремък (✘)

Неизправност:

Ножовете не се въртят

Възможна причина:

- Клинов ремък неизправен
- Устройството за вертикално прорязване е неизправно

Отстраняване:

- Сменете клиновия ремък (✘)
- Ремонтирайте устройството за вертикално прорязване (⇒ 11.3), (✘)

Неизправност:

Устройството за вертикално прорязване не може да се повдигне, респ. спусне

Възможна причина:

- Задвижващото въже е дефектно или откачено

Отстраняване:

- Сменете, респ. ремонтирайте задвижващото въже (✘)

Неизправност:

Не може да бъде настроена работна дълбочина

Възможна причина:

- Устройство за вертикално прорязване в работна позиция

- Въртящият се лост или регулиращият елемент е дефектен

Отстраняване:

- Поставете устройството за вертикално прорязване в транспортна позиция (⇒ 7.5)
- Ремонтирайте въртящия се лост, респ. регулиращия елемент (✘)

20. Сервизен план

20.1 Потвърждение за предаване

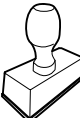
<p>Модел: _____</p> <p>Сериен номер:</p> <p><input type="text"/> <input type="text"/> <input type="text"/> <input type="text"/> <input type="text"/> <input type="text"/> <input type="text"/> <input type="text"/> <input type="text"/> <input type="text"/></p> <p>дата: <input type="text"/> <input type="text"/> <input type="text"/> <input type="text"/> <input type="text"/> <input type="text"/></p> <div style="text-align: center;">  </div> <p>Следващ сервиз</p> <p>дата: <input type="text"/> <input type="text"/> <input type="text"/> <input type="text"/> <input type="text"/> <input type="text"/></p>
--

20.2 Потвърждение за извършена сервизна поддръжка



Дайте тази инструкция за експлоатация на вашия специализиран търговец на STIHL при извършване на дейности по поддръжката.

Той ще потвърди изпълнението на сервизните дейности в полетата на формуляра.

 Сервизната поддръжка е извършена на

 Дата на следваща сервизна поддръжка

Любі клієнти та клієнтки,

ми раді, що Ви обрали компанію STIHL. Ми розробляємо та виробляємо нашу продукцію з найвищою якістю та у відповідності із потребами наших клієнтів. Так виникають товари, що мають високу надійність також при екстремальному навантаженні.

Компанія STIHL також гарантує найвищу якість сервісного обслуговування. Наші спеціалізовані дилери забезпечують компетентну консультацію та інструктаж, а також повне технічне обслуговування.

Ми вдячні Вам за Вашу довіру та бажаємо Вам задоволення від придбаного Вами продукту STIHL.

Доктор Nikolas Stihl

**ВАЖЛИВО! ПЕРЕД
ВИКОРИСТАННЯМ ПРОЧИТАТИ ТА
ЗБЕРЕГТИ.**

1. Зміст

Пояснення до цього посібника	462	Введення приладу в експлуатацію	473
Загальні відомості	462	Запуск двигуна внутрішнього згорання	473
Поради щодо читання посібника з експлуатації	462	Вимкнення двигуна внутрішнього згорання	473
Опис приладу	462	Обслуговування	473
Техніка безпеки	463	Загальні відомості	473
Загальні відомості	463	Чищення приладу	474
Заправка – правила поведінки з бензином	464	Ножовий механізм аератора	474
Одяг та засоби захисту	464	Колеса	474
Транспортування приладу	465	Двигун внутрішнього згорання	474
Перед початком роботи	465	Зберігання та зимовий період	474
Під час роботи	466	Транспортування	475
Техобслуговування і ремонт	468	Транспортування	475
Зберігання при довгих перервах у роботі	469	Зведення зносу до мінімуму та запобігання пошкодженням	475
Утилізація	469	Захист довкілля	476
Опис позначень	469	Замінювані запчастини	476
Комплект постачання	470	Додаткове приладдя	476
Підготовка приладу до експлуатації	470	Декларація виробника про відповідність	477
Монтаж ручки керування	470	Декларація виробника про відповідність стандартам ЄС аератора для газонів STIHL RL 540.0	477
Навішування та знімання троса для запуску двигуна	471	Знак відповідності	477
Пальне та моторне мастило	471	Штаб-квартира STIHL	477
Складання ручки керування	471	Дочірні компанії STIHL	477
Ножовий механізм аератора	471	Імпортери STIHL	477
Регулювання робочої глибини	472	Технічні характеристики	477
Вказівки щодо роботи	472	REACH	478
Вказівки щодо аерації	472	Усунення несправностей	478
Робоча зона користувача	473	План технічного обслуговування	480
Якщо заклинило робочий орган аератора	473	Підтвердження передачі	480
Захисні механізми	473		

2. Пояснення до цього посібника

2.1 Загальні відомості

Ця інструкція з експлуатації є **перекладом оригінальної інструкції з експлуатації** виробника за визначенням Директиви ЄС 2006/42/ЄС.

Компанія STIHL постійно працює над розширенням і вдосконаленням асортименту своєї продукції. Можливі зміни комплекту поставки щодо форми, оснащення чи технічних характеристик. З цієї причини наведені в посібнику дані й малюнки не можуть слугувати підставою для висунення будь-яких претензій.

Цей посібник з експлуатації може містити описи моделей, які доступні не в усіх країнах.

Цей посібник з експлуатації захищено авторським правом. Усі права захищено, особливо права на відтворення, переклад й обробку електронними системами.

2.2 Поради щодо читання посібника з експлуатації

Малюнки та текст описують певні дії.

Тлумачення всіх символів на приладі можна знайти в посібнику з експлуатації.

Напрямок погляду

У посібнику з експлуатації вказується напрямок погляду під час використання: «вліво» та «вправо». Користувач стоїть позаду приладу лицем у напрямку руху.

Посилання на розділи

Відповідні розділи та підрозділи з подальшими поясненнями позначені стрілками. Ось приклад посилання на розділ: (⇒ 4.)

Маркування в текстовій частині

Наведені інструкції позначено, як у прикладах нижче.

Маніпуляції, які повинен виконувати користувач:

- Послабте гвинт (1) викруткою, приведіть важіль (2) в дію.

Загальні вказівки:

- використання приладів у спортивних заходах та інших змаганнях

Тексти з додатковим значенням

Маленькі тексти з додатковим значенням виділено наведеними нижче символами, щоб додатково виділити їх у посібнику.



Небезпека!

Попередження про небезпеку нещасного випадку або важких травм. Наведеного правила необхідно дотримуватися.



Попередження

Попередження про небезпеку травмування. Наведене правило дає змогу запобігти можливим або ймовірним нещасним випадкам.



Застереження

Застереження про можливість легких травм і пошкоджень майна. Наведене правило дає змогу їх уникнути.



Указівка

Поради з оптимального використання приладу та застереження від можливих помилок в експлуатації.

Тексти з малюнками

Малюнки, які пояснюють використання приладів, містяться на початку посібника з експлуатації.

Символ камери служить для встановлення зв'язку між малюнками та відповідними параграфами тексту в посібнику з експлуатації.



3. Опис приладу



- 1 Верхня частина ручки керування з елементами керування
- 2 Затискач для кабелю
- 3 Трос для запуску двигуна

- 4 Барашковий гвинт
- 5 Заводська табличка із серійним номером
- 6 Корпус
- 7 Ручка для транспортування
- 8 Двигун внутрішнього згорання
- 9 Клапан викидача
- 10 Ручка зупинки двигуна
- 11 Барашковий гвинт для регулювання робочої глибини
- 12 Важіль робочого органу аератора

4. Техніка безпеки

4.1 Загальні відомості



Працюючи з приладом, обов'язково дотримуйтеся наведених правил техніки безпеки.



Перед першим використанням приладу уважно прочитайте весь посібник з експлуатації.

Дбайливо зберігайте посібник з експлуатації для подальшого використання.

Дотримуйтеся інструкцій з експлуатації і техобслуговування, наведених в окремому посібнику з експлуатації двигуна внутрішнього згорання.

Ці заходи дуже важливі для вашої безпеки. Використовуйте прилад дбайливо та відповідально, пам'ятайте, що відповідальність за безпеку інших осіб чи їхнього майна несе користувач.

Ознайомтеся з елементами керування та правилами експлуатації приладу.

Прилад дозволяється використовувати лише тим особам, які прочитали посібник з експлуатації й ознайомилися з правилами його використання. Кожен користувач перед першим запуском приладу має отримати практичні поради фахівців. Користувач має звернутися до продавця чи до іншого фахівця за поясненням щодо безпечного поводження із приладом.

Ці вказівки особа має вислухати дуже уважно та розуміти, що для роботи з цим приладом потрібна особлива точність і концентрація.

Навіть якщо ви експлуатуєте цей прилад належним чином, не варто забувати про можливість виникнення залишкових ризиків.



Небезпека задихнутися!

Граючись із пакувальним матеріалом, діти можуть задихнутися. Тримайте пакувальний матеріал подалі від дітей.

Прилад разом із будь-яким приладдям може бути наданий для використання тільки тій особі, яка має досвід роботи з цією моделлю. Прилад не можна надавати в користування без Посібника з експлуатації.

Використовуйте прилад відпочивши, коли ви у гарному фізичному стані та гуморі. Якщо ви маєте порушення здоров'я, порадьтеся обов'язково з вашим лікарем щодо використання приладу. Заборонено працювати з приладом після вживання алкоголю, наркотичних речовин і медикаментів, які погіршують здатність до реагування.

Переконайтеся, що фізичні, сенсорні та розумові здібності користувача дозволяють йому керувати приладом і

працювати з ним. Якщо через фізичні, сенсорні та розумові здібності користувач може виконувати ці дії з обмеженнями, то він може працювати з приладом лише під наглядом або після інструктажу відповідальної особи.

Переконайтеся, що користувач досяг повноліття, або, якщо цього вимагає місцеве законодавство, здобув професійну освіту під наглядом.

Використання за призначенням

Прилад призначено лише для аерації газонів. Застосування для іншої мети неприпустиме та може становити небезпеку для здоров'я людини та стану приладу.

Пристрій розраховано на використання в домашньому господарстві.

Увага — стережіться нещасного випадку!

Через небезпеку травмування користувача заборонено застосовувати прилад (зокрема, але не виключно):

- для підстригання кущів, живоплотів і чагарників;
- для обрізання повзучих рослин;
- для догляду за газонами на дахах будівель або в ящиках на балконі;
- для січення та подрібнення обрізків дерев і живоплотів;
- для чищення пішохідних доріжок (всмоктування бруду, продування);
- для вирівнювання поверхні (наприклад, прибирання кротовиння).
- для транспортування залишків аерації не в призначеному для цього кошику (приладдям, яке не входить до комплекту постачання).

З міркувань безпеки заборонено самостійно робити будь-які зміни в оснащенні приладу, виймати запчастини та знімати приладдя, установлене компанією STIHL. Це також веде до переривання гарантії. Інформацію щодо додаткового оснащення можна отримати у офіційного дилера STIHL.

Особливо заборонені дії з приладом, які змінюють його потужність або число обертів двигуна внутрішнього згорання чи електродвигуна.

Заборонено транспортувати прилад разом з іншими речами, тваринами чи людьми, особливо дітьми.

При використанні у громадських місцях, парках, спортивних майданчиках, на вулицях, на сільськогосподарських та лісових підприємствах необхідна особлива обережність.



Увага! Стережіться негативного впливу вібрацій на здоров'я!

Надмірне навантаження

внаслідок вібрації може призвести до проблем із кровообігом і нервовою системою, особливо в людей із порушеннями кровообігу. Якщо з'являться симптоми, котрі можуть бути спричинені вібраційним навантаженням, зверніться до свого лікаря.

Ці симптоми з'являються переважно в пальцях, руках і суглобах рук. Серед них (зокрема, але не виключно):

- втрата чутливості,
- біль,
- слабкість м'язів,
- зміна кольору шкіри,
- неприємне свербіння.

Під час експлуатації утримуйте ручку керування обома руками в передбачених місцях, не докладаючи значних зусиль.

Сплануйте робочий час таким чином, щоб можна було уникати надмірних навантажень тривалий час.

Залишайте прилад лише тоді, коли він стоїть на рівній поверхні та не може ненавмисно відкотитися.

4.2 Заправка – правила поведінки з бензином



Небезпечно для життя!

Бензин – це токсична і легкозаймиста речовина.

Зберігайте бензин у спеціально для цього передбачених та перевірених ємностях (каністрах). Завжди добре закривайте кришки бака і каністри та міцно їх закручуйте. Замінійте пошкоджені кришки з міркувань техніки безпеки.

Для утилізації або зберігання палива ніколи не використовуйте пляшки від напоїв тощо. Може виникнути спокуса, надпити з пляшки, особливо це стосується дітей.



Тримайте бензин на безпечній відстані від іскор, відкритого полум'я, випромінювачів тепла та інших джерел займання. Не палити!

Заливайте пальне лише на відкритому повітрі; при цьому не можна палити.

Перед заправкою слід зупинити двигун внутрішнього згорання та дати йому охолонути.

Бензин слід заливати перед запуском двигуна внутрішнього згорання. Забороняється відкривати кришку бака та доливати бензин, коли двигун внутрішнього згорання працює або прилад ще гарячий.

Не переповнюйте бак для пального!

Ніколи не заповнюйте бак паливом вище нижнього краю горловини; залишайте пальному простір для розширення.

Крім того, дотримуйтеся вказівок із Посібника з експлуатації двигуна внутрішнього згорання.

У випадку якщо бензин перелився через край, то запускати двигун внутрішнього згорання дозволяється лише після очищення залитої бензином поверхні. Не вмикайте запалювання, доки пари бензину повністю не вивітрились (витріть пляму насухо).

Пролите пальне слід обов'язково витерти.

Якщо бензин потрапив на одяг, перевдягніться.

Забороняється зберігати заправлений бензином прилад всередині будівель. Від випадкового контакту з іскрами або відкритим полум'ям пари бензину можуть загорітися.

За потреби вилийте бензин із приладу, робіть це на відкритому повітрі.



4.3 Одяг та засоби захисту



Для роботи завжди взувайте тверде взуття на неслизькій підшві. Не працюйте босоніж або, наприклад, у легких сандалях.



Під час роботи користуйтеся засобами захисту органів слуху та захисними окулярами. Носіть їх упродовж всього періоду роботи з приладом.



Для технічного обслуговування, чищення та транспортування приладу необхідно завжди вдягати міцні захисні рукавиці та збирати довге волосся (під хустину, шапку тощо).



Користуватися приладом можна лише в довгих штанах і вузькому прилягаючому одязі.

У жодному разі не можна працювати у вільному одязі, який може зачепитися за рухомі частини (важіль керування), а також у прикрасах, краватці чи шарфі.

4.4 Транспортування приладу

Працювати треба тільки в захисних рукавицях (⇒ 4.3), не травмуватися гострими та гарячими деталями пристрою.

Не транспортуйте прилад з увімкнутим двигуном внутрішнього згорання.

Перед транспортуванням:

- зупиніть двигун внутрішнього згорання;
- установіть робочий орган аератора в положення для транспортування;
- дочекайтеся зупинки ножів;
- витягніть штекер свічки запалювання.

Прилад можна транспортувати тільки з охолодженим двигуном внутрішнього згорання та порожнім паливним баком.

Зважаючи на вагу приладу, за потреби використовуйте відповідні вантажні пристрої (вантажні платформи, підйомні пристрої).

Зафіксуйте прилад і інші його деталі (наприклад, кошик) на вантажній платформі кріпильними засобами достатніх розмірів (ременями, канатами тощо).

Під час піднімання та перенесення уникайте контакту з ножами аератора.

Дотримуйтеся вказівок, наведених у розділі «Транспортування». Там описано, як піднімати та кріпити прилад. (⇒ 12.1)

Під час транспортування приладу дотримуйтеся регіональних приписів, зокрема тих, що стосуються безпеки завантаження та перевезення предметів на вантажній платформі.

4.5 Перед початком роботи

Обов'язково переконайтеся, що особи, які працюватимуть із приладом, ознайомилися з Посібником із експлуатації.

Перед першим використанням приладу необхідно зняти пакувальний матеріал та транспортні запобіжники.

Перед введенням приладу в експлуатацію перевірте паливну систему на герметичність, особливо видимі деталі, як-от бак, кришку бака, з'єднання шланга. У разі негерметичності чи пошкодження не запускайте двигун внутрішнього згорання. **Небезпека займання!** Перед введенням в експлуатацію прилад дозволяється ремонтувати фахівцеві сервісної служби.

Дотримуйтеся приписів місцевих органів влади щодо часу експлуатації пристроїв із двигуном внутрішнього згорання для роботи в саду.

Не використовуйте прилад на брукованих або посипаних гравієм поверхнях, оскільки камінці, що вилітають, можуть призвести до травм.

Перед косінням уважно огляньте ділянку і винесіть із неї каміння, палиці, дріт, кістки та інші сторонні предмети, які прилад може підкидати вгору. Перешкоди (наприклад, пеньки, коріння) легко не помітити у високій траві.

Тому перед роботою з приладом позначте на ділянці газону всі приховані об'єкти (перешкоди), які не можна прибрати.

Перед початком роботи з приладом обов'язково замініть усі дефектні, зношені та пошкоджені частини. Зношені або пошкоджені надписи з попередженнями на корпусі приладу необхідно міняти. Усі необхідні наклейки та запасні частини можна придбати у офіційного дилера STIHL.

Небезпека травмування!

Зношені або пошкоджені деталі (наприклад, тупі ножі) можуть поставити під загрозу безпеку приладу та спричинити травми у користувача.

Прилад можна використовувати тільки в **належному технічному стані**. Перед кожним введенням в експлуатацію виконуйте описані нижче перевірки.

- Перевірте, чи належним чином зібрано прилад.

- Перед використанням приладу огляньте його та переконайтеся, що ножовий механізм аератора (ножовий вал, ножі, розпірні втулки та гвинти кріплення) перебуває в бездоганному технічному стані. Зокрема, слід звернути увагу на надійність фіксації та перевірити прилад на наявність пошкоджень (щербин або тріщин) і ознак зносу.
- Перевірте, чи захисні механізми (наприклад, клапан викидача з гумовими лоскутами, корпус, ручка керування, ручка зупинки двигуна) перебувають у бездоганному стані та правильно функціонують.
- Перевірте, чи не пошкоджено та чи повністю встановлено кошик (приладдя; не входить до комплекту поставки) для трави. Пошкоджений кошик для трави використовувати не можна.

За потреби виконайте всі необхідні роботи або зверніться до сервісної служби. Компанія STIHL рекомендує звертатися до офіційного дилера STIHL.

4.6 Під час роботи



Не допускайте сторонніх осіб у небезпечну зону! Не використовуйте прилад, якщо поблизу перебувають інші люди (особливо діти) чи тварини.

Забороняється знімати та змінювати встановлені на приладі вимикачі й запобіжні пристрої. Зокрема, ніколи не фіксуйте ручку зупинки двигуна на ручці керування (наприклад, шляхом прив'язування).

Ручка керування має завжди бути правильно встановлена. Її конструкцію не можна змінювати. Ніколи не працюйте з приладом зі складеною ручкою керування.

Ніколи не закріплюйте сторонні предмети на ручці керування (наприклад, робочий одяг).

Заборонено працювати з приладом під дощем, у грозу та особливо при можливості ураження блискавкою.

Працюйте лише при денному світлі або при належному штучному освітленні.

На вологій поверхні зростає загроза травмування через зменшення стійкості приладу.

Будьте особливо обережні працюючи, щоб не підсковзнутись. Якщо це можливо, не використовуйте прилад на вологій поверхні.

Не залишайте прилад під дощем.

Вихлопні гази



Отруєння небезпечне для життя!

При нудоті, головних болях, порушенні зору (наприклад, звуження поля зору), слуху, запамороченнях, послабленні концентрації роботи потрібно негайно припинити. Між іншим, ці симптоми можуть бути викликані високою концентрацією вихлопних газів.



Під час усієї роботи двигуна внутрішнього згорання прилад випускає отруйні вихлопні гази. Ці гази містять отруйний окис вуглецю, газ без кольору та запаху, а також інші шкідливі речовини. Ніколи не використовуйте

працюючий двигун внутрішнього згорання в зачиненому або погано провітрюваному приміщенні.

Запуск

Запускайте прилад особливо обережно – дотримуйтеся вказівок із розділу «Введення приладу в експлуатацію» (⇔ 10.1). Запуск із дотриманням цих вказівок знижує ризик травмування.

Небезпека травмування!

Коли трос для запуску двигуна швидко втягується, руку й кисть смикає до двигуна внутрішнього згорання швидше, ніж змотується трос. Така віддача може призвести до переломів кісток, забоїв і розтягнень зв'язок.

Під час запуску завжди стежте за тим, щоб ножі перебували на достатній відстані від ніг.

Забороняється перекидати прилад під час роботи двигуна.

Не запускайте двигун внутрішнього згорання, якщо викидний отвір не закритий клапаном викидача або кошиком (додаткове приладдя, яке не входить у комплект постачання).

Робота на схилах

Схили потрібно завжди обробляти в поперечному напрямку, а не в повздовжньому.

Якщо користувач під час роботи в повздовжньому напрямку втратить контроль, він може потрапити під прилад, який працює.

Будьте особливо обережні, коли змінюєте напрямок руху на схилі.

Займайте надійне положення для роботи на схилах, не косіть на дуже крутих схилах.

З міркувань безпеки заборонено використовувати прилад на схилах із кутом нахилу понад 25° (46,6 %).

Небезпека травмування!

Кут нахилу у 25° відповідає вертикальному підйому на 46,6 см за 100 см горизонтальної поверхні.

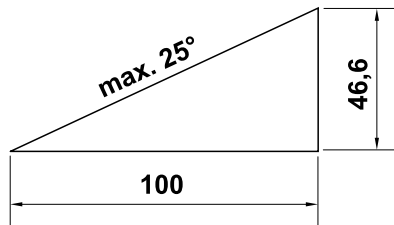

Щоб забезпечити достатнє змащування двигуна внутрішнього згорання, під час використання приладу необхідно дотримуватися додаткових вказівок із Посібника з експлуатації двигуна внутрішнього згорання, що постачається в комплекті.

Процес роботи



Увага! Небезпека травмування!

Ніколи не наближайте ноги й руки до рухомих деталей. Не торкайтеся ножів, коли вони обертаються. Тримайтеся на безпечній відстані від отвору викидача. Завжди дотримуйтеся безпечної відстані, заданої ручкою керування.

Не намагайтеся перевіряти ножовий механізм аератора під час експлуатації приладу. Не відкривайте клапан викидача та/або не знімайте кошик для трави (приладдя, яке не входить до комплексу постачання), коли ножі обертаються. Ножі, які обертаються, можуть нанести поранення.

Не нахилийтеся над пристроєм і завжди утримуйте рівновагу та стійку позицію.

Ведіть прилад повільно. Ніколи не біжіть. При швидкому переміщенні приладу зростає небезпека поранення у випадку спотикання, ковзання тощо.

Обов'язково слідкуйте за тим, щоб ножі аератора під час аерації надійно зчіплювались з ґрунтом у положенні максимального заглиблення чи при переміщенні по пагорбу. Якщо ножі виставлені на занадто велике заглиблення, аератор може небажано прискорити рух, внаслідок чого користувач ризикує втратити контроль над пристроєм.

Перед поворотом встановлюйте ножовий механізм аератора в положення для транспортування.

Будьте особливо пильні, повертаючи прилад або підтягаючи його до себе. **Не спіткніться!**

Розміщені в луговому дерені об'єкти (оприскувачі для газонів, стовпці, водяні крани, фундаменти, електропроводку тощо) слід оминати. Ніколи не переїжджайте такі сторонні об'єкти.

З особливою обережністю використовуйте прилад під час роботи на схилах і краях ділянки, поблизу ям і дамб. Особливо стежте за тим, щоб не надто наблизитися до цих небезпечних місць.



Обережно! Ножі продовжують обертатись ще протягом декількох секунд після вимкнення приладу.

Вимкніть двигун внутрішнього згорання та встановіть робочий орган аератора в положення для транспортування в таких випадках:

- перш ніж переміщувати або штовхати аератор до місця роботи;
- перш ніж переміщувати аератор по поверхні, де не росте трава;
- перш ніж переводити прилад у положення для транспортування;
- перш ніж налаштувати робочу глибину;
- перш ніж відкривати клапан викидача чи знімати кошик (додаткове приладдя, яке не входить у комплект постачання);
- перш ніж залишити аератор без нагляду;
- перед заливанням пального. Заливайте пальне тільки тоді, коли двигун внутрішнього згорання охолів. **Небезпека займання!**

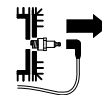

Вимкніть двигун внутрішнього згорання, переведіть робочий орган аератора в положення для транспортування та витягніть штекер свічки запалювання в таких випадках:

- перш ніж скласти ручку керування;
- перш ніж піднімати або переносити прилад.

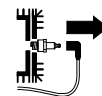

Вимкніть двигун внутрішнього згорання, вийміть штекер свічки запалювання та переконайтеся, що ножі повністю зупинилися, в описаних нижче випадках.

- Перш ніж перевіряти, чистити прилад або виконувати інші роботи на ньому.
- Перед розблокуванням робочого органу аератора та чищенням викидного отвору.

- Коли сталося зіткнення зі стороннім предметом. Перед повторним запуском двигуна та початком роботи визначте пошкодження приладу та проведіть необхідні ремонтні роботи.
- Якщо прилад незвично вібрує. У такому разі слід негайно перевірити прилад.

Небезпека поранення несправними деталями!

Сильна вібрація зазвичай указує на наявність несправностей. Заборонено користуватися приладом із пошкодженим або погнутим робочим органом аератора (ножовий вал, ножі, розпірні втулки, гвинти та гайки).

При незвичній вібрації або після зіткнення зі стороннім предметом слід перевірити прилад, особливо робочий орган аератора (ножовий вал, ножі, розпірні втулки, гвинти та гайки), корпус і клапан викидача на відсутність пошкоджень і послаблених деталей та виконати необхідні ремонтні роботи, перш ніж знову запускати прилад і починати роботу. Якщо вам бракує необхідних знань, зверніться для проведення необхідного ремонту до фахівців. Компанія STIHL рекомендує звертатися до офіційного дилера STIHL.

4.7 Техобслуговування і ремонт

Перед початком робіт із чищення, установлення, ремонту та технічного обслуговування:

- установіть прилад на міцній рівній поверхні;
- зупиніть двигун внутрішнього згорання та дайте йому охолонути;

- витягніть штекер свічки запалювання.

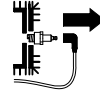

Увага! Небезпека травмування!

Тримайте штекер свічки запалювання подалі від самої свічки, оскільки випадкова іскра може призвести до пожежі чи ураження струмом. Випадковий контакт штекера свічки запалювання зі свічкою може призвести до ненавмисного запуску двигуна внутрішнього згорання.



Небезпека травмування!

Якщо потягти трос для запуску двигуна, ножі почнуть обертатися. Витягуючи трос для запуску двигуна, завжди витримуйте достатню дистанцію від ножів; особливо це стосується рук і ступень.

Дайте приладу охолонути, якщо ви збираєтесь проводити роботи в області двигуна внутрішнього згорання, випускного колектора чи глушника. Його температура може досягати 80° C і більше. **Небезпека отримання опіків!**

Прямий контакт із моторним мастилом може бути небезпечним, крім того мастило не можна проливати. Компанія STIHL рекомендує звертатися до фахівців STIHL для заливання чи заміни моторного мастила.

Чищення

Уважно чистьте увесь прилад після застосування. (⇒ 11.2)

Налипли залишки зніміть за допомогою дерев'яної палички. Очистьте нижню частину приладу за допомогою щітки з водою.

Для чищення приладу не використовуйте системи з високим тиском води та не мийте прилад під струменем води (наприклад, із садового шлангу).

Не використовуйте активні очисні засоби. Вони можуть пошкодити пластик і метал, а відтак можуть завадити безпечній роботі приладу STIHL.

Щоб зменшити ризик пожежі, слідкуйте за тим, щоб у зону охолоджувальних отворів, ребра охолодження або вихлопної труби не потрапляли трава, солома, мох, листя чи жир.

Технічне обслуговування

Дозволяється виконувати лише такі роботи з технічного обслуговування, про які йдеться в посібнику з експлуатації. Усі інші роботи повинні проводити тільки працівники сервісних центрів.

Якщо Вам не вистачає необхідної інформації та допоміжних засобів, це все **завжди** можна отримати у працівника сервісного центру.

Для технічного обслуговування та ремонту приладів компанія STIHL рекомендує звертатися до офіційного дилера STIHL.

Спеціалісти офіційних дилерських центрів STIHL регулярно проходять навчання та отримують технічний інструктаж.

Застосовуйте лише інструменти, приладдя чи навісні пристрої, допущені компанією STIHL до використання із цим приладом. Інакше існує загроза небезпечних випадків, які можуть призвести до поранень і пошкодження приладу. Якщо у Вас виникли запитання, обов'язково зверніться до офіційного дилера.

Оригінальні інструменти, навісне приладдя та запасні частини STIHL за своїми властивостями оптимально підходять для приладу та вимог користувача. Оригінальні запчастини STIHL можна визначити за номером запчастини, написом STIHL і маркуванням на запчастинах компанії STIHL (за потреби). На запчастинах малого розміру може бути присутній лише знак маркування.

Підтримуйте попереджувальні та вказівні наклейки чистими, щоб їх можна було прочитати. Пошкоджені або загублені наклейки слід замінювати новими оригінальними наклейками, які можна придбати у офіційного дилера STIHL. Якщо деталь потрібно замінити на нову, зверніть увагу, щоб нова деталь мала аналогічну наклейку.

Маніпуляції з робочим органом аератора можна виконувати лише в цупких робочих рукавичках і з надзвичайною обережністю.

З міркувань безпеки потрібно регулярно перевіряти паливопровідні частини приладу (бензиновий шланг, бензокран, бензобак, кришку бензобака, отвори з'єднання тощо) на наявність пошкоджень і герметичність. У випадку наявності пошкоджень потрібно звернутися до фахівця щодо їх заміни (компанія STIHL рекомендує звертатися до офіційного дилера STIHL).

Щоб пристрій був завжди готовий до безпечної роботи, міцно закручуйте всі гайки та гвинти.

Регулярно перевіряйте весь прилад і кошик (додаткове обладнання, яке не входить у комплект постачання), особливо перед зберіганням (наприклад, зимовим періодом), на

наявність зносу та пошкоджень. З міркувань безпеки відразу міняйте зношені чи пошкоджені деталі, щоб прилад завжди був у надійному робочому стані.

Замініть пошкоджені глушники та захисні піддашки. Не можна користуватись аератором із несправним глушником.

Ніколи не змінюйте базових параметрів налаштувань двигуна внутрішнього згорання та не перевищуйте номінальної швидкості обертання.

Зняті для проведення технічного обслуговування конструктивні елементи й захисні механізми необхідно негайно встановити відповідно до чинних вимог.

4.8 Зберігання при довгих перервах у роботі

Вимкніть двигун внутрішнього згорання та встановіть робочий орган аератора в положення для транспортування в таких випадках:

– перш ніж залишити аератор без нагляду.

Коли прилад охолоне, його слід зберігати в сухому закритому приміщенні.

Переконайтеся щодо захищеності приладу від некомпетентних осіб (наприклад, дітей).

Дбайливо очистьте прилад перед збереженням (наприклад, зимова пауза).

Зберігайте прилад у технічно безпечному стані.

Зберігайте прилад на рівній поверхні так, щоб він не міг ненавмисно відкотитися.

4.9 Утилізація

Подбайте про належну утилізацію виведеного з експлуатації приладу та витратних матеріалів (моторного мастила й пального). Перед утилізацією розберіть пристрій. Щоб запобігти нещасним випадкам, перед утилізацією зробіть двигун внутрішнього згорання непридатним для використання: зокрема, зніміть кабель запалювання, злийте пальне з бака й видаліть мастило.

Робочий орган аератора може спричинити травми!

Ніколи не залишайте без нагляду виведений з експлуатації прилад. Подбайте про те, щоб прилад і ножи зберігались у недоступному для дітей місці.

5. Опис позначень



Увага!

Перед введенням пристрою в експлуатацію прочитайте посібник з експлуатації та дотримуйтеся правил техніки безпеки.



Небезпека травмування!

Не допускайте сторонніх осіб у небезпечну зону.

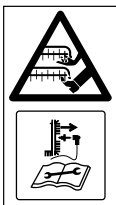

Небезпека травмування!
Обережно, гострі насадки.
– Не поріжте пальці рук і ніг.
– Після вимкнення двигуна внутрішнього згорання ножі деякий час продовжують обертатися.
– Перед технічним обслуговуванням витягніть штекер свічки запалювання.



Користуйтеся засобами захисту органів слуху.
Користуйтеся захисними окулярами.



Запустіть двигун внутрішнього згорання.



Зупиніть двигун внутрішнього згорання.

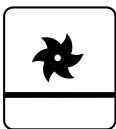

Ножовий механізм аератора в положенні для транспортування



Робочий орган аератора в робочому положенні

6. Комплект постачання



Поз.	Опис	К-сть
A	Базовий прилад	1
B	Гвинт із напівпотаємною головкою з кабельним блоком	2
C	Барашковий гвинт	2
D	Затискач для кабелю	2
–	Посібник з експлуатації	1
–	Посібник з експлуатації двигуна внутрішнього згорання	1

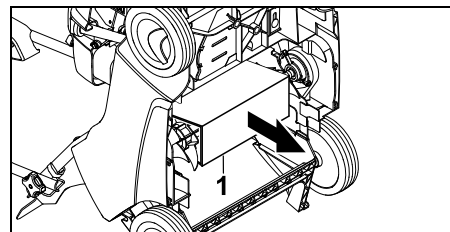

- Вийміть картонну вкладку (1) з нижньої частини приладу.

7.1 Монтаж ручки керування



Монтаж верхньої частини ручки керування

- Верхню частину ручки керування (1) встановіть на обидві нижні частини ручки керування.
- Гвинти з напівпотаємною головкою з кабельним блоком (B) вставте в отвори зсередини назовні та закрутіть барашковими гвинтами (C).
- Як зображено на малюнку, навісьте трос механізму автоматичного вимкнення двигуна (2) на правий кабельний блок (3), а трос робочого органу аератора (4) – на лівий кабельний блок (5).

Монтаж затискача кабелю

- Установіть перший затискач кабелю (D) на верхній частині ручки керування. Відстань між затискачем кабелю та перемикачем: **25 - 27 см**
- Установіть другий затискач кабелю (D) на нижній частині ручки керування.

7. Підготовка приладу до експлуатації



Небезпека травмування!

Дотримуйтеся відповідних правил, наведених у розділі «Техніка безпеки». (⇒ 4.)

Дотримуйтеся вказівок у розділі «Транспортування приладу», коли витягуєте аератор для газонів з упаковки. Насамперед, не забудьте надягти рукавиці та уникайте контакту з ножами. (⇒ 4.4)

- Для виконання всіх описаних робіт установіть прилад на рівній і твердій горизонтальній поверхні.

- Трос механізму автоматичного вимкнення двигуна (2) вкладіть в обидва затискачі для кабелю, як зображено на малюнку. Закрийте скобу (6) до фіксування.

7.2 Навішування та знімання троса для запуску двигуна



- Перед навішуванням і зніманням троса для запуску двигуна витягніть штекер свічки запалювання із двигуна внутрішнього згорання, після чого вставте назад за потреби.

Навішування

- Підтягніть ручку зупинки двигуна (1) до ручки керування й утримуйте її.
- Повільно витягніть трос для запуску двигуна (2) і тримайте. Відпустіть ручку зупинки двигуна.
- Вставте трос для запуску двигуна (2) у відповідний блок (3).

Знімання

- Повільно витягніть трос для запуску двигуна (2) і зніміть його з відповідного блока (3).

7.3 Пальне та моторне мастило



Уникайте пошкодження приладу!

Перед першим запуском приладу необхідно залити моторне мастило. Для заливання моторного мастила або пального використовуйте відповідні допоміжні засоби (наприклад, лійку).

Моторне мастило

Відомості про тип і кількість моторного мастила див. у Посібнику з експлуатації двигуна внутрішнього згорання.

Регулярно перевіряйте рівень моторного мастила (див. Посібник з експлуатації двигуна внутрішнього згорання).

Слід уникати зависокого та заниженого рівня мастила.

Перед введенням в експлуатацію двигуна внутрішнього згорання кришку бака з мастилом необхідно міцно закрити.

Пальне

Рекомендація
Використовуйте свіже фірмове пальне, неетилований бензин.

Відомості про якість пального (октанове число) див. у Посібнику з експлуатації двигуна внутрішнього згорання.



7.4 Складання ручки керування



Небезпека затискання!

Коли барашкові гвинти (1) ослаблено, верхня частина ручки керування може скластися. Тому під час відкручування барашкових гвинтів тримайте рукою верхню частину ручки керування (2) у найвищому положенні.

Положення для транспортування

(для компактного транспортування та зберігання)

- Зніміть трос для запуску двигуна. (⇒ 7.2)

- Барашкові гвинти (1) відкрутіть настільки, щоб вони могли вільно повертатися. Складіть верхню частину ручки керування (2) вперед і покладіть на прилад.



Завдяки виточкам на різьбі гвинтів із напівпотаємною головкою барашкові гвинти не зможуть самостійно відкрутитися і загубитися під час роботи.

Робоча позиція (для переміщення приладу)

- Верхню частину ручки керування (2) відкиньте назад і притримуйте рукою.
- Закрутіть барашкові гвинти (1).
- Навісьте трос для запуску двигуна. (⇒ 7.2)

7.5 Ножовий механізм аератора

Опускання ножового механізму аератора в робоче положення



Небезпека травмування!

При опусканні ножового механізму, що обертається, аератор буде автоматично рухатись вперед.

- Переведіть важіль ножового механізму аератора (1) у робоче положення у напрямку стрілки, як зображено на малюнку. ножового механізму аератора опуститься на налаштовану робочу глибину. (⇒ 7.6)



Піднімання ножового механізму аератора в положення для транспортування



- Переведіть важіль ножового механізму аератора (1) у положення для транспортування й зафіксуйте.



7.6 Регулювання робочої глибини



Можна встановити **шість** різних положень робочої глибини.

Ступінь 1:

Найменша робоча глибина

Ступінь 6:

Найбільша робоча глибина

Діапазон регулювання: **25 мм**.

- **1** Важіль ножового механізму аератора (1) перевести у положення для транспортування та защепнути. (⇒ 7.5)
- **2** Встановіть бажану робочу глибину за допомогою барашкового гвинта робочої глибини (2).

Примітка:

- Процес аерації слід починати з найменшої робочої глибини (**ступінь 1**). Якщо результати аерації недостатні, робочу глибину слід поступово збільшувати.
- **Зношування ножа** можна компенсувати вибором більшої робочої глибини.

- Якщо ножі нові, не можна встановлювати ступені 5 та 6, оскільки це може призвести до пошкодження коріння трави під час аерації.



Робочу глибину слід встановлювати залежно від ступеня зношування ножа та від ґрунту. Внаслідок обертання ножів та завдяки власній вазі аератор чинить тиск на поверхню. Тому на м'якому ґрунті ножовий механізм проникає в ґрунт глибше, ніж на твердій поверхні.

8. Вказівки щодо роботи

8.1 Вказівки щодо аерації

Регулярна аерація газону робить його нечутливим до сухості, спеки та холоду. Щорічна аерація робить траву менш схильною до захворювань, окрім того, усуваються затвердіння ґрунту (вони виникають після ігор з м'ячем, вечірок чи свят). – Утворюється зелений газон з рівномірним трав'яним покриттям.

Час:

Найкращий час для щорічної аерації — рання весна. Якщо газон аерують частіше одного разу на рік, то обробку не слід проводити посеред літа чи в другій половині осені.

Газону після аерації потрібно декілька тижнів для відновлення. Тому аерація в період росту навесні є оптимальною.

Газон, що дуже заріс, слід обробляти двічі на рік. Перший раз — навесні, а другий — восени.

Підготовка газону:

Перед аерацією слід скосити траву до висоти 2-3 см.

Чим нижче скошено траву, тим краще аерувати газон.

Не можна аерувати свіжозасіяний, мокрий чи занадто сухий газон.

Поради як отримати оптимальний результат роботи:

- Щоб не пошкодити коріння трави, слід надізнати лише ґрунт. (⇒ 7.6)
- Ведіть аератор прямо, паралельними лініями.
- Робоча швидкість повинна бути рівномірною.
- Перед поворотом встановлюйте ножовий механізм аератора в транспортне положення. (⇒ 7.5)
- Уникайте тривалого перебування на якомусь одному місці.
- Якщо газон сильно розрісся, слід повторно проаерувати оброблену ділянку впоперек перших доріжок.

Після аерації:

- Приберіть газон від залишків після аерації
- Внесіть в газон добрива та засійте порожні місця, якщо вони виникли.
- Добре полийте газон.

8.2 Робоча зона користувача



- З міркувань безпеки під час запуску та роботи двигуна внутрішнього згорання користувач повинен завжди перебувати в робочій зоні позаду ручки керування. Завжди дотримуйтеся безпечної відстані, заданої ручкою керування.
- Аератором для газонів повинна керувати лише одна особа. Сторонніх осіб не можна допускати в небезпечну зону. (⇒ 4.)

8.3 Якщо заклинило робочий орган аератора

- негайно зупиніть двигун внутрішнього згорання та витягніть штекер свічки запалювання.
- Потім перевірте машину, особливо робочий орган аератора, на наявність пошкоджень і усуньте причину несправності.

9. Захисні механізми

Прилад оснащено багатьма запобіжними механізмами для безпечного користування та захисту від неправильного використання.



Небезпека травмування!

Якщо виявлено несправність запобіжного механізму, приладом користуватися не можна. Зверніться до офіційного дилера. Компанія STIHL рекомендує звертатися до офіційного дилера STIHL.

9.1 Захисні механізми

Аератор для газонів оснащений захисними механізмами, які запобігають ненавмисному контакту з ножами та залишками аерації, які викидаються.

До них належать корпус, клапан викидача та правильно встановлена ручка керування.

9.2 Ручка зупинки двигуна



Аератор для газонів оснащено пристроєм для автоматичного вимкнення двигуна.

Якщо під час роботи відпустити ручку зупинки двигуна (10), двигун внутрішнього згорання припиняє роботу.

10. Введення приладу в експлуатацію

10.1 Запуск двигуна внутрішнього згорання



Небезпека травмування!

Запускайте двигун внутрішнього згорання лише тоді, коли робочий орган аератора перебуває в положенні для транспортування. Заборонено нахилити аератор для газонів для запуску.



Після запуску двигун внутрішнього згорання працює на основі фіксованого числа обертів двигуна завжди з оптимальною робочою швидкістю обертання.

- Перевірте рівень мастила та пального. (⇒ 7.3)
- **1** Підтягніть ручку зупинки двигуна (1) до ручки керування й утримуйте її.
- **2** Повільно потягніть трос для запуску двигуна (2) до упору. Далі сильно й швидко витягніть його на відстань руки. Повільно відпустіть трос для запуску двигуна (2), щоб він змотався.
- Повторюйте цю процедуру, доки двигун внутрішнього згорання не запуститься.
- Опустіть робочий орган аератора в робоче положення й починайте обробляти газон. (⇒ 7.5)

10.2 Вимкнення двигуна внутрішнього згорання



- Переведіть робочий орган аератора в положення для транспортування. (⇒ 7.5)
- Відпустіть ручку зупинки двигуна (1). Двигун внутрішнього згорання та ножі аератора повністю зупиняться через короткий час гальмування.

11. Обслуговування

11.1 Загальні відомості



Небезпека травмування!

Дотримуйтеся відповідних правил, наведених у розділі «Техніка безпеки» (⇒ 4.).

Щорічне технічне обслуговування у офіційного дилера

Один раз на рік аератор для газонів повинен перевіряти спеціаліст. Компанія STIHL рекомендує звертатися до офіційного дилера STIHL.

11.2 Чищення приладу



Періодичність обслуговування: після кожного використання

Дбайливе поводження дає змогу вберегти прилад від пошкоджень і подовжити термін його експлуатації.

- Установіть аератор для газонів на рівній і твердій горизонтальній поверхні.
- Перш ніж установити прилад у положення для чищення, зніміть кошик (додаткове приладдя — не входить у комплект постачання) і спорожніть бак.
- **Положення для чищення**
Складіть верхню частину ручки керування (1) (⇒ 7.4) і підніміть клапан викидача (2). Установіть аератор для газонів, піднявши його спереду за ручку для транспортування (3). Опустіть аератор, як зображено на малюнку, і залиште верхню частину ручки керування лежати на землі.
- Для чищення приладу використовуйте невелику кількість води та щітку або ганчірку. Налипли залишки зніміть за допомогою дерев'яної палички. За потреби використовуйте спеціальний засіб для чищення (наприклад, марки STIHL).

- Заборонено мити компоненти двигуна внутрішнього згорання, клинчастий ремінь, прокладки та підшипники струменем води під тиском.
- Очистьте робочий орган аератора та ребра охолодження двигуна внутрішнього згорання.

11.3 Ножовий механізм аератора



Небезпека травмування!

Зношені ножі можуть відламитися та спричинити тяжкі травми. Тому технічне обслуговування слід обов'язково виконувати згідно з описом.

Періодичність технічного обслуговування: перед кожним використанням

- Поставте аератор для газонів у положення для чищення. (⇒ 11.2)
- Перевірте ножовий механізм аератора (тобто ножовий вал, ножі, запобіжні шайби, кільцевий затискач) на предмет зносу, міцність посадки, наявність тріщин або інших пошкоджень.

Контроль зношуваності

Ножі слід замінити, якщо прилад не надрізає ґрунт навіть за найбільшої робочої глибини (ступінь 6). Ножі слід завжди міняти комплектом.

Ніколи не наточуйте ножі!

Несправні або зношені деталі необхідно ремонтувати або замінити у офіційного дилера. Компанія STIHL рекомендує звертатися до офіційного дилера STIHL.

11.4 Колеса

Підшипники коліс не потребують технічного обслуговування.

11.5 Двигун внутрішнього згорання

Періодичність технічного обслуговування

Див. Посібник з експлуатації двигуна внутрішнього згорання.

Загальні інструкції

Дотримуйтесь інструкцій з експлуатації та технічного обслуговування, наведених у Посібнику з експлуатації двигуна внутрішнього згорання.

Для подовження терміну служби двигуна особливо важливо завжди підтримувати достатній рівень мастила та регулярно замінювати фільтр мастила, а також повітряний фільтр.

Інформацію про моторне мастило, його кількість і періодичність заміни можна знайти в Посібнику з експлуатації двигуна внутрішнього згорання.

Для нормального охолодження двигуна внутрішнього згорання ребра охолодження мають завжди бути чистими.

11.6 Зберігання та зимовий період

- Аератор для газонів слід зберігати в сухому закритому приміщенні з малим вмістом пилу. Переконайтеся, що до приладу не матимуть доступу діти.
- Зберігайте аератор для газонів лише в безпечному робочому стані, за потреби складіть ручку керування.

- Усі гайки, болти та гвинти мають бути затягнуті. Замініть попереджувальні написи на приладі, які стерлись, перевірте всю машину й кошик (додаткове приладдя, яке не входить у комплект постачання) на наявність зносу та пошкоджень. Замініть зношені та пошкоджені деталі.
- Готуючи прилад до зберігання, слід усунути можливі несправності.

Залишаючи аератор на тривале зберігання (зимовий період), додатково дотримуйтеся наведених нижче правил.

- Ретельно очистьте всі зовнішні елементи приладу, особливо ребра охолодження.
- Добре змастіть рухомі компоненти мастилом або жиром.
- Спорожніть бак і карбюратор (наприклад, працюйте, доки не скінчиться пальне).
- Викрутіть свічку запалювання та залийте крізь отвір приблизно 3 см³ моторного мастила в двигун внутрішнього згорання. Прокрутіть двигун внутрішнього згорання без свічки запалювання.



Небезпека займання!

Щоб уникнути займання, штекер свічки запалювання тримайте на безпечній відстані від гнізда свічки запалювання.

- Вкрутіть свічку запалювання назад.
- Замініть мастило (див. Посібник з експлуатації двигуна внутрішнього згорання).

- Добре закрийте двигун внутрішнього згорання. Зберігайте прилад у сухому приміщенні без пилу у звичайному положенні (на 4 колесах).

12. Транспортування

12.1 Транспортування



Небезпека травмування!

Під час транспортування дотримуйтеся відповідних правил, наведених у розділі «Техніка безпеки». (⇒ 4.)

Переносити прилад самотужки не можна: необхідна допомога іншої людини. Переносьте прилад завжди у відповідному захисному одязі (захисному взутті та міцних рукавицях). Перш ніж піднімати або транспортувати прилад, витягніть штекер свічки запалювання.

Перенесення приладу

- Аератор для газонів слід завжди переносити удвох. Завжди витримуйте достатню дистанцію від ножів аератора до тіла, зокрема ступні та ноги. Прилад слід піднімати або переносити, тримаючи (1) виключно за верхню частину ручки (2), а при складеній верхній частині ручки — тримаючи за нижню частину ручки керування (3).

Закріплення приладу

- Закріпіть аератор і кошик для трави (додаткове приладдя, яке не входить у комплект постачання) на вантажній платформі відповідними кріпильними засобами. Перевозити пристрій слід лише в стоячому положенні на колесах.
- Закріпити троси або паси на нижніх частинах ручки керування (3), на передній осі (4) та на розпірці корпусу під клапаном викидача (5).

13. Зведення зносу до мінімуму та запобігання пошкодженням

Важлива інформація про догляд і технічне обслуговування для продукції типу

аератор для газонів із ручним керуванням і двигуном внутрішнього згорання (STIHL RL)

Компанія STIHL не несе відповідальності за травмування людей і пошкодження майна, спричинені недотриманням наведених у посібнику з експлуатації вимог, у першу чергу інструкцій з експлуатації та обслуговування, а також правил техніки безпеки, або застосування недозволеного навісного обладнання і запасних частин.

Обов'язково дотримуйтеся наведених нижче інструкцій, щоб запобігти пошкодженням і надмірному зносу вашого приладу STIHL.

1. Швидкозношувані деталі

Окремі деталі приладів STIHL навіть за умови належної експлуатації зношуються. Їх, залежно від тривалості та способу використання, потрібно своєчасно замінювати.

Зокрема, до них належать:

- ножі
- клинчастий ремінь
- кошик (приладдя — не входить до комплекту поставки)

2. Дотримання вимог, наведених у цьому посібнику з експлуатації

Під час експлуатації, технічного обслуговування та зберігання приладів STIHL необхідно ретельно виконувати наведені в цьому посібнику вказівки. Відповідальність за всі пошкодження, які виникли в результаті недотримання інструкцій із техніки безпеки, експлуатації та техобслуговування, несе користувач.

Насамперед, ідеться про:

- недозволені компанією STIHL зміни в конструкції приладу;
- використання недозволених компанією STIHL типів палива (мастила, бензину й моторного мастила - див. вказівки виробника двигуна внутрішнього згорання);
- використання недозволеного, невідповідного або неякісного інструменту та приладдя;
- використання приладу не за призначенням;
- використання приладу в спортивних заходах та інших змаганнях;

- пошкодження приладу в результаті експлуатації з дефектними компонентами.

3. Технічне обслуговування

Усі роботи, перелічені в розділі «Обслуговування», потрібно виконувати регулярно.

Якщо користувач не в змозі виконати необхідні роботи самостійно, йому слід звернутися до офіційного дилера.

Для технічного обслуговування та ремонту приладів компанія STIHL рекомендує звертатися до офіційного дилера STIHL.

Спеціалісти офіційних дилерських центрів STIHL регулярно проходять навчання та отримують технічний інструктаж.

У випадку невиконання робіт із техобслуговування можливі пошкодження приладу, відповідальність за які несе користувач.

Зокрема, ідеться про:

- корозію та інші пошкодження в результаті неправильного зберігання;
- пошкодження приладу через використання неякісних запчастин;
- пошкодження внаслідок несвоєчасного/недостатнього техобслуговування або виконання ремонту чи техобслуговування не в майстерні спеціалізованого сервісного центру.

14. Захист довкілля



Залишки аерації треба не викидати на сміття, а переробляти на компост.

Упаковка, прилад і додаткове приладдя виготовлені з матеріалів, що мають вторинно перероблятися та належно утилізуватися.

Екологічно правильна роздільна утилізація сприяє повторному використанню вторсировини. Після закінчення терміну служби приладу, здайте його в пункт прийому вторсировини. Неправильна утилізація може зашкодити здоров'ю та забруднити навколишнє середовище. Під час утилізації дотримуйтеся вказівок, наведених у розділі «Утилізація». (⇒ 4.9)

Зверніться до центру утилізації чи сервісного центру, щоб дізнатися, як правильно утилізувати відходи.

15. Замінювані запчастини

Комплект ножів:
6290 007 1000

16. Додаткове приладдя

Кошик **AFK 050**:
6910 700 9600

17. Декларація виробника про відповідність

17.1 Декларація виробника про відповідність стандартам ЄС аератора для газонів STIHL RL 540.0

STIHL Tirol GmbH
Hans Peter Stihl-Straße 5
6336 Langkampfen (Лангкампфен)
Австрія

заявляє під власну відповідальність, що

- Тип конструкції: аератор для газонів
- Марка: STIHL
- Тип: RL 540.0
- Потужність двигуна: 2,2 кВт
- Серійний ідентифікатор: 6290

відповідає застосовним положенням Директив 2000/14/ЄС, 2006/42/ЄС, 2014/30/EU та 2011/65/EU, було розроблено та виготовлено відповідно до версій зазначених нижче стандартів, чинних на дату виробництва: EN 13684 та EN 14982.

Вимірний і гарантований рівні звукової потужності було визначено відповідно до Директиви 2000/14/ЄС, Додаток V.

- Вимірний рівень звукової потужності: 92,0 дБ(А)
- Гарантований рівень звукової потужності: 94 дБ(А)

Технічна документація зберігається в компанії STIHL Tirol GmbH.

Рік випуску та серійний номер вказано на аераторі для газонів.

Лангкампфен, 02.11.2020

STIHL Tirol GmbH

в. о.



Матіас Фляйшер, керівник відділу досліджень і розробки

в. о.



Свен Цімерман, керівник відділу якості

17.2 Знак відповідності



Технічні Директиви та вимоги України виконуються.

17.3 Штаб-квартира STIHL

ANDREAS STIHL AG & Co. KG
Badstrasse 115
71336 Waiblingen
Німеччина

17.4 Дочірні компанії STIHL

УКРАЇНА

ТОВ «Андреас Штіль»
вул. Антонова 10, с. Чайки
08135 Київська обл., Україна
Телефон: +38 044 393-35-30
Факс: +380 044 393-35-70
E-mail: info@stihl.ua
www.stihl.ua
Гаряча лінія: +38 0800 501 930

17.5 Імпортери STIHL

УКРАЇНА

ТОВ «Андреас Штіль»
вул. Антонова 10, с. Чайки
08135 Київська обл., Україна

18. Технічні характеристики

RL 540.0

Серійний ідентифікатор	6290
Тип двигуна	4-тактний двигун внутрішнього згорання Kohler HD675
Тип	
Номінальна потужність при номінальній частоті обертання	2,2 - 2800 кВт - об/хв
Робочий об'єм	149 см ³
Паливний бак	1,4 л
Пусковий пристрій	Пусковий тросик

Приладдя аератора	14 стаціонарних вертикальних ножів
Привод ножів аератора	постійний
Частота обертів двигуна	2800 об/хв
Робоча ширина	38 см
Робоча глибина	6 ступенів, діапазон регулювання 25 мм

Діаметр переднього колеса	180 мм
Діаметр заднього колеса	180 мм
Довжина	131 см
Ширина	54 см
Висота	111 см
Вага	33 кг

Емісія шуму:

Відповідно до стандарту 2000/14/EG / S.I. 2001/1701:

Гарантований рівень звукової потужності L_{WA}	94 дБ(A)
Похибка K_{WA}	2 дБ(A)

Відповідно до стандарту EN 13684:

Рівень гучності на робочому місці L_{pA}	81 дБ(A)
Похибка K_{pA}	3 дБ(A)

Вібрації, що передаються на руки:

Параметри вібрації вказано відповідно до стандарту EN 12096:

Вимірне значення a_{hw}	4,12 м/с ²
Похибка K_{hw}	2,06 м/с ²

Вимірювання відповідно до стандарту 20643, EN 13684

18.1 REACH

REACH – це постанова ЄС про реєстрацію, оцінювання та допускання хімічних речовин.

Для отримання інформації про виконання постанови REACH (EG) № 1907/2006 перейдіть на веб-сторінку www.stihl.com/reach

19. Усунення несправностей

✘ Якщо вам потрібна кваліфікована допомога, рекомендуємо звернутися до офіційного дилера STIHL.

📖 Див. посібник з експлуатації двигуна внутрішнього згорання.

Несправність:

двигун внутрішнього згорання не запускається.

Можливі причини

- Ручку зупинки двигуна не задіяно.
- Немає пального в баку, забився паливопровід.
- Робочий орган аератора не перебуває в положенні для транспортування.
- Неякісне, забруднене або старе пальне в баку.
- Забився повітряний фільтр.
- Витягнуто штекер свічки запалювання, провід запалювання погано прикріплено до штекера.

- Обгорів ізолятор свічки запалювання або пошкоджена сама свічка; неправильна відстань між електродами.

Усунення

- Підтягніть ручку зупинки двигуна до ручки керування й утримуйте її. (⇒ 10.1)
- Долийте пальне; прочистьте паливопровід. (⇒ 7.3), (📖), (✘)
- Переведіть робочий орган аератора в положення для транспортування. (⇒ 7.5)
- Завжди використовуйте свіже фірмове пальне, неетилований бензин; почистьте карбюратор. (📖), (✘)
- Почистьте повітряний фільтр. (📖), (✘)
- Вставте штекер свічки запалювання, перевірте з'єднання між проводом запалювання та штекером. (📖), (✘)
- Почистьте або замініть свічку запалювання; відрегулюйте відстань між електродами. (📖), (✘)

Несправність:

Двигун внутрішнього згорання важко запускається, або його потужність через деякий час зменшується

Можлива причина:

- Робочий орган аератора не в положенні для транспортування
- Забився корпус аератора
- Робота на зavelикій робочій глибині або зavelика швидкість руху
- У бак для пального або карбюратор потрапила вода; забився карбюратор
- Засмітився паливний бак
- Забився повітряний фільтр

- Закоптілася свічка запалювання

Усунення:

- Переведіть робочий орган аератора в положення для транспортування (⇒ 7.5)
- Почистьте корпус аератора (вийміть штекер свічки запалювання!) (⇒ 11.2)
- Налаштуйте меншу робочу глибину або зменште швидкість руху (⇒ 7.6)
- Спорожніть бак, почистьте паливопровід і карбюратор (📖), (✖)
- Почистьте паливний бак (📖), (✖)
- Почистьте повітряний фільтр (📖), (✖)
- Почистьте свічку запалювання (📖), (✖)

Несправність:

Двигун внутрішнього згорання дуже нагрівається.

Можлива причина:

- Низький рівень мастила у двигуні внутрішнього згорання.
- Забруднилися ребра охолодження.

Усунення:

- Перевірте рівень моторного мастила й за потреби замініть його. (⇒ 7.3)
- Почистьте ребра охолодження. (⇒ 11.2)

Несправність:

Прилад сильно вібрає під час роботи

Можлива причина:

- Робочий орган аератора несправний

- Ослабло кріплення двигуна внутрішнього згорання

Усунення:

- Перевірте та за потреби відремонтуйте ножі, ножовий вал, розпірні втулки, гвинти, гайки та підшипники робочого органу аератора (⇒ 11.3), (✖)
- Затягніть кріплення двигуна внутрішнього згорання (✖)

Несправність:

Поганий результат роботи

Можлива причина:

- Ножі встановлені на занадто велику глибину (лисина, видаляється велика частка трави)
- Ножі встановлено на занадто малу глибину (дерн видаляється у незначній мірі або не видаляється зовсім)
- Ножі досягли межі зносу
- Клинчастий ремінь має дефекти, він зносився або занадто слабо натягнутий

Усунення:

- Зменшіть робочу глибину (⇒ 7.6)
- Збільшіть робочу глибину (⇒ 7.6)
- Замініть ножі (⇒ 11.3), (✖)
- Замініть клинчастий ремінь (✖)

Несправність:

Ножі не обертаються

Можлива причина:

- Клинчастий ремінь має дефекти
- Ножовий механізм аератора несправний

Усунення:

- Замініть клинчастий ремінь (✖)
- Відремонтуйте ножовий механізм аератора (⇒ 11.3), (✖)

Несправність:

Неможливо опустити або підняти ножовий механізм аератора

Можлива причина:

- Пусковий тросик має дефекти або ж він провис

Усунення:

- Замініть або відремонтуйте пусковий тросик (✖)

Несправність:

Неможливо відрегулювати робочу глибину

Можлива причина:

- Ножовий механізм аератора в робочому положенні
- Барашковий гвинт або регулюючий елемент несправні

Усунення:

- Ножовий механізм аератора слід перевести в положення для транспортування (⇒ 7.5)
- Відремонтуйте барашковий гвинт чи регулюючий елемент (✖)

20. План технічного обслуговування

20.1 Підтвердження передачі

Модель: _____

Серійний номер:

□	□	□	□	□	□	□	□
---	---	---	---	---	---	---	---

Дата: □ □ □ □ □ □ □ □



Наступне обслуговування

Дата: □ □ □ □ □ □ □ □

20.2 Підтвердження про надання технічного обслуговування



Під час технічного обслуговування надайте цей посібник з експлуатації офіційному дилеру STIHL. На заздалегідь надрукованих полях він зробить запис про проведення технічного обслуговування.

 Дата проведення обслуговування

 Дата проведення наступного обслуговування

Austatud klient!

Meil on hea meel, et otsustasite STIHLi kasuks. Me töötame välja ja valmistame oma tooteid tippkvaliteedis vastavalt klientide vajadustele. Nii tekivad ka äärmuslikul koormamisel kõrge töökindlusega tooted.

STIHL tähendab tippkvaliteeti ka teeninduses. Meie esindused tagavad kompetentse nõustamise, instrueerimise ja ulatusliku tehnilise toe.

Me täname Teid usalduse eest ja soovime Teile oma STIHLi toote meeldivat kasutamist.

Dr Nikolas Stihl

TÄHTIS! LUGEGE ENNE KASUTAMIST LÄBI JA HOIDKE ALLES.

1. Sisukord

Selles kasutusjuhendis	481
Üldine teave	481
Juhised selle kasutusjuhendi lugemiseks	482
Seadme kirjeldus	482
Ohutusnõuded	482
Üldine teave	482
Tankimine – bensiini käitlemine	483
Riietus ja varustus	484
Seadme transport	484
Enne töötamist	484
Töötamise ajal	485
Hooldus ja remont	487
Hoiulepanek pikemate tööpauside korral	488
Jäätmekäitlus	488
Sümbolite kirjeldus	488
Tarnekomplekt	489
Seadme töökorda seadmine	489
Juhtraua paigaldamine	489
Starteri trossi paigaldamine ja eemaldamine	489
Kütus ja mootoriõli	490
Juhtraua kokkuklappimine	490
Kultiveerimissüsteem	490
Töösügavuse reguleerimine	490
Juhised töötamiseks	491
Juhised kultiveerimiseks	491
Kasutaja tööala	491
Kui kultiveerimissüsteem on blokeeritud	491
Turvaseadised	491
Kaitseseadised	491
Mootori pidurduskäepide	491

Seadme käivitamine	491
Sisepõlemismootori käivitamine	491
Sisepõlemismootori seiskamine	492
Hooldus	492
Üldine teave	492
Seadme puhastamine	492
Kultiveerimissüsteem	492
Rattad	492
Sisepõlemismootor	492
Hoiulepanek ja talvepaus	493
Transport	493
Transport	493
Kulumise minimeerimine ja kahjude vältimine	493
Keskkonnakaitse	494
Tavalised varuosad	494
Tarvikud	494
vastavusdeklaratsioon	494
EL-i vastavusdeklaratsioon kultivaator STIHL RL 540.0	494
Tehnilised andmed	495
REACH	495
Törkeotsing	495
Teenindusplaan	497
Üleandmise kinnitus	497
Teeninduse kinnitus	497

2. Selles kasutusjuhendis

2.1 Üldine teave

Käesolev kasutusjuhend on **EÜ direktiivi mõistes** tootja originaalkasutusjuhendi 2006/42/EC tõlge.

Ettevõtte STIHL arendab pidevalt oma tootevalikut, seepärast jätame endale õiguse muuta tarnekomplektide kuju,

tehnikat ja varustust.

Sellest tulenevalt ei ole selle brošüüri andmete ja jooniste alusel õigust esitada nõudeid.

Selles kasutusjuhendis on võib-olla kirjeldatud ka mudeleid, mis igas riigis saadaval ei ole.

See kasutusjuhend on autoriõigusega kaitstud. Kõik õigused kaitstud, eelkõige õigus paljundamisele, tõlkimisele ja elektrooniliste süsteemidega töötlemisele.

2.2 Juhised selle kasutusjuhendi lugemiseks

Pildid ja tekstid kirjeldavad kindlaid käsitsusvõtteid.

Selles kasutusjuhendis selgitatakse kõiki seadmel paiknevaid piltsümboliteid.

Vaatesuund

Vaatesuuna „**vasak**” või „**parem**” kasutamisel kasutusjuhendis: kasutaja seisab seadme taga ja vaatab sõidusuunas ettepoole.

Viide peatükile

Lisaselgitusteks viitavad nooled vastavale peatükile ja alapeatükile. Siin on näide, kuidas viidatakse peatükile: (⇒ 4.)

Tekstilõikude märgistamine

Kirjeldatud juhised võivad olla märgistatud nii, nagu on kujutatud alljärgnevates näidetes.

Käsitsusvõtted, mis nõuavad kasutaja sekkumist:

- keerake polt (1) kruvikeeraja abil välja, vajutage hooba (2) ...

Üldised loendid:

- toote kasutamine spordiüritustel või võistlustel

Eriti tähtsad tekstid

Eriti tähtsad tekstilõigud on tähistatud allpool kirjeldatud sümbolitega, et neid kasutusjuhendis eraldi esile tõsta.



Oht!

Õnnetuste ja raskete kehavigastuste oht inimestele. Nõutakse või keelatakse teatud kindlat käitumisviisi.



Hoiatus

Inimeste vigastamise oht! Teatud käitumine väldib võimalikke või tõenäolisi vigastusi.



Ettevaatust!

Kergeid vigastusi või materiaalselt kahju saab teatud käitumisviisiga vältida.



Märkus

Teave seadme paremaks kasutamiseks ja võimalike käsitsusvigade vältimiseks.

Tekstid koos pildiviidetega

Seadme kasutamist selgitavad pildid leiata kasutusjuhendi algusest.

Kaamerasümbol on pildilehekülgedel olevate piltide sidumiseks vastava tekstiosaga kasutusjuhendis.



3. Seadme kirjeldus



- 1 Juhtraua ülemine osa koos juhtelementidega
- 2 Kaabliklamber
- 3 Starteri tross
- 4 Pöördkäepide
- 5 Andmesilt masina numbriga
- 6 Korpus
- 7 Kandesang
- 8 Sisepõlemismootor
- 9 Väljaviskeava luuk
- 10 Mootori pidurduskäepide
- 11 Töösügavuse pöördkäepide
- 12 Kultiveerimissüsteemi hoob

4. Ohutusnõuded

4.1 Üldine teave



Seadmega töötamisel tuleb kindlasti järgida õnnetuse ennetamise eeskirju.



Enne esmast kasutuselevõttu tuleb kogu kasutusjuhend tähelepanelikult läbi lugeda.

Hoidke kasutusjuhend hilisemaks kasutamiseks hoolikalt alles.

Järgige käsitsemis- ja hooldusjuhiseid, mille leiata sisepõlemismootori kasutusjuhendist.

Need ettevaatusabinõud on teie turvalisuseks hädavajalikud, kuid see loend ei ole lõplik. Kasutage seadet arukalt

ja vastutustundlikult ning mõelge sellele, et seadme kasutaja on vastutav teiste inimestega juhtuvate õnnetuste ja neile tekitatud varalise kahju eest.

Tutvuge seadme käsitlemise komponentide ja kasutamisega.

Seadet tohivad kasutada ainult isikud, kes on kasutusjuhendi läbi lugenud ja oskavad seadet kasutada. Enne esmast kasutuselevõttu peab kasutaja püüdma hankida asjatundlikku ja praktilist juhendust. Müüja või mõni teine asjatundja peab kasutajale selgitama, kuidas seadet ohutult kasutada.

Juhendamise ajal tuleb kasutajale selgitada, et seadmega töötamisel on vaja olla äärmiselt hoolikas ja keskendunud.

Ka selle seadme nõuetekohasel kasutamisel säilivad alati teatud jääkriskid.



Eluohtlik lämbumise tõttu!

Lapsed võivad pakendiga mängides lämbuda. Ärge lubage lapsi pakendi lähedusse.

Seadet koos kõigi lisaseadmetega tohib anda või laenata ainult neile isikutele, kes on saanud kasutamiseks vajalikud juhised või tunnevad juba seda mudelit ja selle kasutamist. Kasutusjuhend kuulub seadme juurde ja see tuleb alati koos seadmega edasi anda.

Kasutage seadet vaid siis, kui olete välja puhanud ning heas füüsilises ja vaimses seisundis. Kui teie tervis pole korras, peaksite oma arstilt küsima, kas tohite seadmega töötada. Pärast alkoholi, narkootikumide või reaktsioonikiirust vähendavate ravimite tarvitamist ei tohi seadmega töötada.

Veenduge, et kasutaja on füüsiliselt, sensoorselt ja vaimselt võimeline seadet käitama ja sellega töötama. Kui kasutaja

on füüsiliselt, sensoorselt või vaimselt piiratud, võib kasutaja sellega töötada ainult järelevalve all või vastutava isiku juhendamisel.

Veenduge, et kasutaja oleks täisealine või saanud järelevalve all väljaõppe mingil kutsealal siseriiklike eeskirjade kohaselt.

Sihipärane kasutamine

Seade on ette nähtud ainult kultiveerimiseks. Seadme kasutamine muul otstarbel on keelatud ja võib olla ohtlik või seadet kahjustada.

Seade on mõeldud kasutamiseks koduses majapidamises.

Tähelepanu – õnnetusoh!

Kasutaja vigastusohu tõttu ei tohi seadet kasutada järgmisteks töödeks (loend pole täielik):

- pöösaste ja hekkide pügamiseks,
- ronitaimede kasvude lõikamiseks,
- muruhoolduseks katuseaedades ja rõdukastides,
- puu- ja hekilõikmete hekseldamiseks ning peenestamiseks,
- kõnniteede puhastamiseks (puhtaks imemiseks, puhumiseks),
- pinnakonaruste, n t mutimullahunnikute, tasandamiseks,
- kultiveerimise jääkide transportimiseks, välja arvatud selleks ettenähtud kogumiskorvis (tarvik, ei kuulu tarnekomplekti).

Turvalisuse kaalutlustel on keelatud igasugune seadme muutmise (erand on STIHLi lubatud tarvikute ja lisaseadmete nõuetekohane paigaldamine) – see muudab garantii kehtetuks. Teavet lubatud lisatarvikute kohta saate oma STIHLi müügiesindusest.

Eriti on keelatud igasugune seadme muutmise, mis muudab sisepõlemismootori või elektrimootori võimsust või pöörlemiskiirust.

Seadmega ei tohi transportida esemeid, loomi ega inimesi, eriti lapsi.

Seadme kasutamisel haljasaladel, parkides, spordiväljakutel, tänavate ääres ning põllu- ja metsamajanduslikes ettevõtetes tuleb olla eriti ettevaatlik.



Tähelepanu! Tervisekahjustuse oht

vibratsiooni tõttu! Liiga suur vibratsioonikoormus võib

põhjustada vereringe- või närvikahjustusi, eriti vereringehäirega inimestel. Pöörduge arsti poole, kui tekivad sümptomid, mis võivad olla põhjustatud vibratsioonist. Sümptomid, mis tekivad eelkõige sõrmedes, kätes või randmetes (mittetäielik loend):

- tundetus,
- valu,
- lihasnõrkus,
- naha värvuse muutumine,
- ebameeldiv sügelus.

Töötamise ajal hoidke juhtraust kahe käega ette nähtud kohtadest kinni, aga mitte kramplikult.

Tööaega plaanides vältige pikema aja vältel mõjuvaid suuri koormusi.

Laske seade lahti ainult siis, kui see seisab tasasel pinnal ega saa veerema hakata.

4.2 Tankimine – bensiini käitlemine



Eluohtlik!

Bensiin on mürgine ja kergsüttiv.

Hoidke bensiini ainult selleks ette nähtud ja kontrollitud mahutites (kanistrites). Sulgege paagi ja kanistri kork alati nõuetekohaselt ja keerake kõvasti kinni. Katkised korgid tuleb turvalisuse kaalutlustel välja vahetada.

Ärge kunagi kasutage joogipudeleid vms töövedelike, nt käitusaine, hoidmiseks või jäätmekäitluse suunamiseks. See võib inimesi, eriti lapsi, eksitada ja nad võivad nendest juua.



Hoidke bensiin eemal lahtisest tulest, püsileegist, soojusallikatest ja teistest süüteallikatest. Ärge suitsetage!

Tankige ainult vabas õhus ja ärge tankimise ajal suitsetage.

Enne tankimist lülitage sisepõlemismootor välja ja laske jahtuda.

Bensiini tuleb lisada enne sisepõlemismootori käivitamist. Kui sisepõlemismootor töötab või seade on kuum, ei tohi paagi korki avada ega bensiini juurde valada.

Ärge täitke käitusainepaaki üle!

Selleks et käitusainepaagis oleks käitusainel ruumi paisuda, ärge kunagi täitke käitusainepaaki üle alumise täiteserva.

Peale selle jälgige kasutusjuhendi andmeid sisepõlemismootori puhastamise kohta.

Kui bensiini läks maha, tehke bensiiniga määrduvad pinnad enne sisepõlemismootori käivitamist puhtaks. Ärge keerake süüdet enne, kui bensiiniaurud on haihtunud (pühkige kuivaks).



Mahaläinud käitusaine tuleb alati ära pühkida.

Kui bensiini on läinud riietelegi, siis tuleb need ära vahetada.

Ärge kunagi hoidke seadet hoones, kui paagis on bensiini. Eralduvad bensiiniaurud võivad puutuda kokku lahtise tule või sädemetega ning süttida.

Kui paaki on vaja tühjendada, tuleb seda teha vabas õhus.

4.3 Rietus ja varustus



Töötamise ajal tuleb alati kanda kinniseid, sügava mustriga jalatseid. Ärge kunagi töötage paljajalu ega näiteks sandaalides.



Töötamise ajal kandke alati kuulmiskaitset ja kaitseprille. Kandke neid kogu töötamise vältel.



Kandke seadme hooldus- ja puhastustööde ning transportimise ajal alati lisaks ka kinniseid jalanõusid ning siduge lahtised juuksed kokku ja kaitske neid nt pearäti, mütsi või muu seesugusega.

Seadet tohib kasutusele võtta vaid siis, kui kantakse pikki pükse ja liibuvaid riideid.

Ärge kunagi kandke selliseid riideid, mis võivad seadme liikuvate osade (tööhoobade) külge kinni jääda; ärge kandke ka ehteid, lipsu ega sülle.

4.4 Seadme transport

Töötage alati kaitsekinnastega (⇒ 4.3), et vältida vigastusi teravate ja kuumade masinaosadega.

Ärge transportige seadet töötava sisepõlemismootoriga.

Enne transportimist

- seisake sisepõlemismootor,
- viige kultiveerimissüsteem transpordiasendisse,
- laske teradel seisma jääda ja
- tõmmake süüteküünla pistik välja.

Transportige seadet ainult jahtunud sisepõlemismootoriga ja ilma käitusaineta.

Arvestage seadme massiga ja kasutage vajaduse korral seadme pealelaadimisel sobivaid abivahendeid (rampe, tõsteseadmeid).

Kinnitage seade ja koos sellega transporditavad seadme osad (n t tarvikuna saadaolev kogumiskorv) laadimispinnale piisava hulga kinnitusvahenditega (rihmad, trossid jne).

Tõstmisel ja kandmisel vältige kokkupuudet teradega.

Järgige andmeid peatükis „Transport”. Seal on kirjeldatud, kuidas seadet tõsta või kinni siduda. (⇒ 12.1)

Seadme transportimisel järgige kohalikke eeskirju, eelkõige neid, mis puudutavad laadimislustele paigutatud seadmete ja esemete transportimist.

4.5 Enne töötamist

Tuleb tagada, et seadmega töötavad vaid isikud, kes kasutusjuhendit tunnevad.

Enne seadme esmakordset kasutamist tuleb eemaldada pakendimaterjal ja transpordilukud.

Enne seadme kasutuselevõttu kontrollige, et käitusainesüsteemis ei oleks lekkeid, eelkõige nähtavate osade juures, näiteks paak, paagikork, voolikuühendused.

Lekete või kahjustuse korral ei tohi sisepõlemismootorit käivitada – **tuleoht!** Laske seade enne uuesti kasutuselevõtmist müügiesinduses ära parandada.

Järgige sisepõlemismootoriga töötavate aiatööriistade kasutamisel kohalike omavalitsuste kehtestatud eeskirjades lubatud tööaegu.

Ärge kasutage seadet sillutatud või kruusaga kaetud pindadel, kuna seadmest väljapaiskuv või üleskeerlev materjal võib tekitada vigastusi.

Kontrollige kogu maa-ala, kus seadet kasutama hakatakse, ja eemaldage kõik kivid, kaikad, traadid, kondid ja muud võõrkehad, mis võivad seadme alt üles paiskuda. Kõrges rohus võivad takistused (nt kannud, puujuured) kergesti märkamatuks jääda.

Seetõttu märgistage enne seadmega töö alustamist kõik murupinnal olevad võõrkehad (takistused), mida pole võimalik eemaldada.

Enne seadme kasutamist tuleb kõik kulunud ja defektsed osad välja vahetada. Asendage seadmel olevad loetamatuks muutunud või kahjustatud ohu- ja hoiatussildid uutega. Teile lähimas STIHLi müügiesinduses on saadaval varuklepsud ja kõik muud varuosad.



Vigastusoht!

Kulunud või kahjustatud osad (nt nürid terad) võivad mõjutada seadme ohutust ja põhjustada kasutajale vigastusi.

Seadet tohib kasutada ainult **töökorras olekus**. Seetõttu tuleb enne iga kasutuselevõttu kontrollida,

- kas seade on nõuetekohaselt kokku monteeritud;
- kas kultiveerimissüsteem (teravõll, terad, vahepuksid ja kruvikinnitus) on laitmatus seisukorras – eelkõige kinnituste korrektsust, kahjustusi (täkked või mõrad), samuti kulumist,
- kas kaitseseadised (n t kummilapatsiga väljaviskeava luuk, korpus, juhtraud, mootori pidurduskäepide) on laitmatus seisukorras ja funktsioneerivad nõuetekohaselt,
- kas kogumiskorv (lisavarustus - ei kuulu tarnekomplekti) on kahjustusteta ja tervenisti külge monteeritud, kahjustatud kogumiskorvi ei tohi kasutada.

Tehke kõik vajalikud tööd või pöörduge müügiesindusse. STIHL soovib ettevõtte STIHL müügiesindust.

4.6 Töötamise ajal



Hoidke kolmandad isikud ohutsoonist eemal! Ärge töötage seadmega, kui ohupiirkonnas on loomi või inimesi (eriti lapsi).

Seadmele paigaldatud lülitus- ja kaitseseadiseid ei tohi eemaldada ega mittetoimivaks muuta. Eelkõige on keelatud mootori pidurduskäepideme fikseerimine juhtraua külge (n t sidumine).

Juhtraud peab olema alati nõuetekohaselt monteeritud ja seda ei tohi muuta. Ärge kunagi võtke kasutusse ümberpööratud juhtrauga seadet.

Ärge kunagi kinnitage esemeid (nt tööriideid) juhtraua külge.

Ärge töötage seadmega vihma ja äikese ajal ning eriti siis, kui valitseb pikselöögiolt.

Töötage vaid päevavalges või hea tehisvalgustusega.

Märjal pinnal suureneb õnnetuste oht (oksapurusti halvem seisukindlus). Tuleb töötada eriti ettevaatlikult, et vältida libisemahakkamist. Võimalusel vältige seadme kasutamist märjal pinnal.

Ärge jätke seadet vihma kätte.

Heitgaasid



Mürgistuse tõttu eluohtlik!

Lõpetage kohe töö, kui teil esineb iiveldust, peavalu, nägemishäireid (nt ahenev vaateväli), kuulmishäireid, pearinglust, vähenenud keskendumisvõimet. Need sümptomid võivad olla põhjustatud muuhulgas liiga kõrgest heitgaasikontsentratsioonist.



Seade hakkab mürgiseid heitgaase eraldama kohe, kui sisepõlemismootor käivitub. Need gaasid sisaldavad vesinikmonooksiidi – mürgist, värvitut ja lõhnatud gaasi – ning teisi kahjulikke

aineid. Sisepõlemismootorit ei tohi kunagi käivitada kinnistes või halva ventilatsiooniga ruumides.

Käivitamine

Käivitage seade ettevaatlikult, järgides juhiseid peatükis „Seadme kasutuselevõtt” (⇒ 10.1). Juhiste järgi käivitamine vähendab vigastusohtu.

Vigastusoht!

Kui starteri tross lööb kiiresti tagasi, tõmmatakse käsi ja käevars kiiremini sisepõlemismootorini, kui on võimalik starteri trossi lahti lasta. See tagasilöök võib põhjustada luumurde, muljumisi ja nikastusi.

Jälgige käivitamisel alati, et vahe jalgade ja terade vahel oleks piisavalt suur.

Käivitamisel ei tohi seadet kallutada.

Ärge käivitage sisepõlemismootorit, kui väljaviskekanal pole kaetud väljaviskeava luugi või kogumiskoriga (tarvik, ei sisaldu tarnekomplektis).

Töötamine kallakutel

Töödelge kallakuid alati ristisuunas, mitte kunagi pikisuunas.

Kui kasutaja kaotab pikisuunas töötades kontrolli seadme üle, võib töötav kultivaator temast üle veereda.

Olge eriti ettevaatlik kallakul sõidusuunda muutes.

Kallakutel töötades jälgige, et teil oleks kindel jalgealune, ja vältige seadmega töötamist liiga järskudel kallakutel.

Turvalisuse kaalutlustel ei tohi masinat kasutada üle 25° (46,6%) tõusunurgaga kallakutel. **Vigastusoht!** 25° kaldenurk vastab vertikaalsele tõusule 46,6 cm 100 cm horisontaalpikkuse puhul.

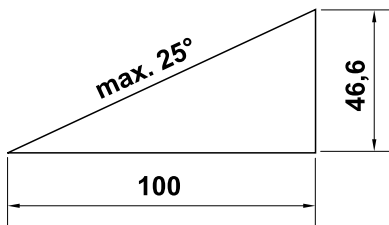

Sisepõlemismootori piisava õlitamise tagamiseks tuleb seadme kasutamisel kallakul kindlasti järgida sisepõlemismootoriga kaasasolevas kasutusjuhendis toodud andmeid.

Töötamine



Tähelepanu – vigastusoht!

Ärge pange käsi ega jalgu pöörlevate detailide juurde ega alla. Ärge kunagi puudutage pöörlevaid terasid. Hoidke end alati väljaviskeavast eemal. Hoidke alati juhtraua abil reguleeritud ettenähtud ohutut vahet.

Ärge püüdke kultiveerimissüsteemi kontrollida, kui seade töötab. Ärge avage kunagi väljaviskeava luuki ja/või kogumiskorvi (tarvik, ei kuulu tarnekomplekti), kui terad pöörlevad. Pöörlevad terad võivad tekitada vigastusi.

Ärge nõjatuge üle seadme ning pöörake alati tähelepanu tasakaalule ja stabiilsele asendile.

Juhtige seadet alati kõndimistempos – seadmega töötades ei tohi kunagi joosta. Seadme kiirel lükkamisel suureneb vigastusoht komistamise, libisemise vms tõttu.

Jälgige, et madalas asendis või kultiveerides üle ebatasasuste sõites hambuksid terad tugevasti pinnasesse. Kui terad on reguleeritud liiga madalaks, võib kultivaator tahtmatult kiirendada, mille tagajärjel võib kaduda kontroll seadme üle.

Enne seadme pööramist viige kultiveerimissüsteem alati transpordiasendisse.

Olge eriti ettevaatlik, kui pöörate seadet ümber või tõmbate seda enda poole.

Komistamisoht!

Murukamaras olevatest objektidest (muruniisutusseadmed, postid, veekraanid, vundamendid, elektrikaablid jne) tuleb mööda sõita. Ärge kunagi sõitke üle selliste objektide.

Kasutage seadet eriti ettevaatlikult, kui töötate kallakute, astangute, kraavide ja tiikide lähedal. Hoidke selliste ohtlike kohtadega piisavat vahet.



STOP

Arvestage seda, et tera töötab pärast väljalülitamist kuni täieliku seisumiseni veel mõned sekundid.

Lülitage sisepõlemismootor välja ja viige kultiveerimissüsteem transpordiasendisse,

- enne kui lükkate kultivaatori töödeldavale alale või sealt taas ära veate,
- enne kui lükkate kultivaatori pinnale, kus ei kasva muru,
- enne kui peate seadet transportimiseks kallutama,
- enne kui reguleerite töösügavust,
- enne kui avate väljaviskeava luugi või eemaldate kogumiskorvi (tarvik, ei sisaldu tarnekomplektis),

- enne kultiveerimissüsteemi juurest lahkumist või seadme järelevalveta jätmist,
 - enne kui tankima hakkate. Tankige ainult jahtunud sisepõlemismootoriga.
- Tuleoht!**



Lülitage sisepõlemismootor välja, viige kultiveerimissüsteem transpordiasendisse ja tõmmake süüteküünla pistik välja,

- enne kui klapite juhtraua kokku,
- enne seadme tõstmist või kandmist.



Lülitage sisepõlemismootor välja, tõmmake süüteküünla pistik välja ja veenduge, et terad on täielikult seisma jäänud,

- enne kui hakkate seadet kontrollima, puhastama või selle juures töid tegema,
- enne kui hakkate blokeeritud kultiveerimissüsteemi vabastama või ummistusi väljaviskekanalist eemaldama,
- kui olete pörganud kokku võõrkehaga. Kontrollige seadet kahjustuste suhtes ja laske teha vajalikud remonttööd, enne kui seadme uuesti käivitate ning sellega tööle hakkate,
- kui seade ebatavaliselt vibreerib. Sellisel juhul laske seade viivitamatult üle kontrollida.



Katkised detailid võivad põhjustada vigastusi!

Tugev vibreerimine viitab harilikult rikkele. Seadet ei tohi mingil juhul kasutada, kui kultiveerimissüsteem (teravõll, terad, vahepuksid ja kruvikinnitus) on kahjustatud või kõveraks paindunud.

Kui seade vibreerib ebatavaliselt või pörkas vastu võõrkeha, siis kontrollige seda, eelkõige kultiveerimissüsteemi (teravõll, terad, vahepuksid ja kruvikinnitus), korpust ja väljaviskeava luuki kahjustuste, samuti lahtiste osade suhtes ning enne seadme uuesti käivitamist ja sellega töötamist tehke nõutavad remonttööd. Kui teil puuduvad vajalikud teadmised, laske vajalikud remontitööd teha spetsialistil – STIHL soovib ettevõtte STIHL müügiesindust.

4.7 Hooldus ja remont

Enne puhastamist-, paigaldus-, parandus- ja hooldustöid.

- Jätke seade seisma tasasele ja kõvale aluspinnale.
- Lülitage sisepõlemismootor välja ja laske sellel jahtuda.
- Tõmmake süüteküünla pistik välja.



Tähelepanu – vigastusoht!

Hoidke süüteküünla pistik süüteküünlast eemal, kuna juhuslik säde võib põhjustada tulekahju või elektrilöögi. Süüteküünla ja süüteküünlapistiku tahtmatu kontakt võib põhjustada soovimatu sisepõlemismootori käivitamise.



Vigastusoht!

Starteri trossist tõmmates hakkavad terad pöörlema. Jälgige starteri trossi tõmmates alati, et terad oleksid teie kätest ja jalgest piisavalt kaugel.

Enne tööde alustamist sisepõlemismootori, väljalasketoru ja mürasummuti juures laske seadmel jahtuda. Siin võivad tekkida temperatuurid 80 °C ja üle selle. **Põletusoht!**

Otsene kokkupuude mootoriõliga võib olla ohtlik, mootoriõli ei tohi ka maha loksuda. STIHL soovib lasta mootoriõli lisada või õlivahetust teha ettevõtte STIHL müügiesinduses.

Puhastamine

Pärast kasutamist puhastage kogu seadet hoolikalt. (⇒ 11.2)

Lükake kinnijäänud jäägid puupulgaga lahti. Puhastage seadme alumist poolt harja ja veega.

Ärge kasutage kunagi survepesurit ega peske seadet voolava vee all (nt aiavoolikuga).

Ärge kasutage agressiivseid puhastusvahendeid. Sellised puhastusvahendid võivad kahjustada plast- ja metalloosi ning vähendada STIHLi seadme töökindlust.

Tuleohtu vältimiseks hoidke jahutusõhuavade, jahutusribide ja väljalasketoru piirkond murust, heinakõrtest, samblast, lehtedest või väljatilkuvast õlist (määrdest) puhtad.

Hooldustööd

Teostada tohib vaid selles kasutusjuhendis kirjeldatud hooldustöid, kõik muud tööd laske teha müügiesinduses. Kui teil puuduvad vajalikud teadmised ja abivahendid, pöörduge **alati** müügiesindusse. STIHL soovib lasta hooldustöid ja remonti teha ainult STIHLi müügiesinduses.

STIHLi müügiesinduste töötajaid koolitatakse regulaarselt ja nende käsutuses on tehniline teave.

Kasutage ainult tööriistu, tarvikuid ja lisaseadmeid, mille on STIHL selle seadme jaoks lubanud, või tehniliselt samaväärseid osi, muidu võib tekkida inimeste vigastamise või seadme kahjustamise oht. Küsimuste korral pöörduge müügiesindusse.

STIHLi originaaltööriistad, -tarvikud ja -varuosad on oma omadustelt optimaalselt seadme ning kasutaja nõudmistega kooskõlastatud. STIHLi originaalvaruosi võib ära tunda STIHLi varuosanumbri järgi, kirjast STIHL ning vajaduse korral ka STIHLi varuosamärgistusest. Väikestel detailidel võib olla ka ainult märgistus.

Hoidke hoiatuste ja juhistega kleepsud alati puhtad ning loetavad. Kahjustatud või kaduma läinud kleepsud tuleb asendada uute originaalsiltidega STIHLi müügiesindusest. Kui mõni detail asendatakse uuega, jälgige, et uus osa saaks samasuguse klepsu.

Töötage kultiveerimissüsteemi juures ainult paksude töökinnastega ja äärmiselt ettevaatlikult.

Turvalisuse kaalutlustel tuleb kütust juhtivaid detaile (käitusainevoolikut, käitusainekraani, käitusainepaaki, paagikorki, ühendusi jne) korrapäraselt kahjustuste ja lekete suhtes kontrollida ning vajaduse korral spetsialistil välja vahetada (STIHL soovib ettevõtte STIHL müügiesindust).

Selleks et seade oleks alati turvalises töökorras, hoolitsege, et kõik mutrid, poldid ja kruvid oleksid korralikult kinni.

Kontrollige seadet tervikuna ja kogumiskorvi (tarvik, ei kuulu tarnekomplekti) regulaarselt, eelkõige

enne hoiustamist (n t enne talvepauzi) kulumise ja kahjustuste suhtes. Vahetage kulunud või kahjustatud osad ohutustehnilistel põhjustel kohe välja, et seade oleks alati ohutu ja töökorras.

Laske kahjustatud mürasummutid ja kaitseplekid välja vahetada. Kahjustatud mürasummutiga kultivaatorit ei tohi kasutada.

Ärge kunagi muutke sisepõlemismootori standardseadistust ega keerake seda üle.

Kui hooldustööde ajaks eemaldati detaile või kaitseadiseid, siis tuleb need kohe nõuetekohaselt tagasi panna.

4.8 Hoiulepanek pikemate tööpauside korral

Lülitage sisepõlemismootor välja ja viige kultiveerimissüsteem transpordiasendisse,

- enne kultiveerimissüsteemi juurest lahkumist või seadme järelevalveta jätmist.

Pange jahtunud seade kuiva, suletud, tolmuvabasse ruumi hoiule.

Tagage, et seade oleks kaitstud volitamata kasutuse eest (nt lapsed).

Seade tuleb enne hoiulepanekut (nt talvepauzi) põhjalikult puhastada.

Hoidke seadet töökorras.

Hoiustage seadet tasasel pinnal, nii et see ei saaks veerema hakata.

4.9 Jäätmekäitlus

Tagage, et oma aja ära elanud seade ning töövedelikud (mootoriõli ja kütus) suunatakse nõuetekohaselt

jäätmekäitlusse. Tehke seade enne jäätmekäitlusse andmist kasutuskõlbmatuks. Õnnetuste ennetamiseks tehke sisepõlemismootor enne jäätmekäitlusse andmist kasutuskõlbmatuks. Selleks tuleb eelkõige eemaldada süütejuhtmed, tühjendada paak ning mootoriõli välja lasta.

Kultiveerimissüsteemist tulenev vigastusoht!

Ärge jätke kunagi ka oma aja ära elanud seadet järelevalveta. Tagage, et seadet ja eriti terasid hoitakse lastele kättesaamatus kohas.

5. Sümbolite kirjeldus



Tähelepanu!

Enne kasutuselevõttu tuleb lugeda kasutusjuhendit ja ohutuseeskirju ning neid järgida.



Vigastusoht!

Hoidke kolmandad isikud ohutsoonist eemal.

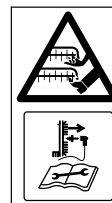

Vigastusoht!

Ettevaatust teravad tööseadmed. – Ärge lõigake sõrmedesse ega varvastesse. – Pärast sisepõlemismootori väljalülitamist pöörlevad terad veel edasi. – Tõmmake enne hooldustöid süüteküünla pistik välja.



Kandke kuulmiskaitset.

Kandke kaitseprille.



Käivitage
sisepõlemismootor.



Seisake sisepõlemismootor.

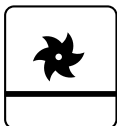

Kultiveerimissüsteem on
transpordiasendis



Kultiveerimissüsteem on
töoasendis

6. Tarnekomplekt

Nr	Nimetus	Tk
A	Põhiseade	1
B	Kaablijuhikuga kumerpeaga polt	2
C	Pöördkäepide	2
D	Kaabliklamber	2
–	Kasutusjuhend	1



Nr	Nimetus	Tk
–	Sisepõlemismootori kasutusjuhend	1

7. Seadme töökorda seadmine



Vigastusoht!

Järgige peatükis „Ohutusnõuded” esitatud ohutusjuhiseid. (⇒ 4.)

Kultivaatorit pakendist välja võttes järgige peatükis „Seadme transport” esitatud andmeid. Kandke kindlasti kindaid ja vältige terade puudutamist. (⇒ 4.4)

- Kõikide kirjeldatud tööde tegemiseks asetage seade tasasele ja kõvale pinnale.

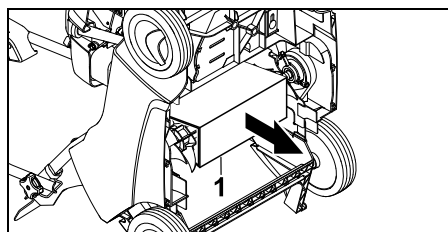

- Eemaldage kartong (1) seadme alaküljelt.

7.1 Juhtraua paigaldamine

Juhtraua ülemise osa paigaldamine

- Asetage juhtraua ülemine osa (1) mõlemale juhtraua alumisele osale.
- Asetage kaablijuhikuga kumerpeaga poldid (B) seestpoolt väljapoole läbi avade ja keerake pöördkäepidemetega (C) kinni.



- Kinnitage mootori piduritross (2) parempoolsesse kaablijuhikusse (3) ja kultivaatorisüsteemi tross (4) vasakpoolsesse kaablijuhikusse (5), nagu on joonisel näidatud.

Kaabliklambrite paigaldamine

- Paigaldage esimene kaabliklamber (D) juhtraua ülemisele osale. Kaabliklambriga ja lüliti vaheline kaugus: **25 - 27 cm**
- Paigaldage teine kaabliklamber (D) juhtraua alumisele osale.
- Kinnitage mootoripiduri tross (2) mõlema kaabliklambriga, nagu on joonisel kujutatud. Sulgege fiksaator (6) ja laske sellel fikseeruda.

7.2 Starteri trossi paigaldamine ja eemaldamine



- Enne starteri trossi sisse- ja väljariputamist tõmmake sisepõlemismootori süüteküünla pistik välja – seejärel pistke see vajaduse korral jälle pistikupesasse.

Paigaldamine

- Suruge mootori pidurduskäepide (1) juhtraua poole ja hoidke selles asendis.
- Tõmmake starteri tross (2) aeglaselt välja ja hoidke seda. Laske mootori pidurduskäepide lahti.
- Riputage starteri tross (2) trossikanalisse (3).

Eemaldamine

- Riputage starteri tross (2) trossihoidikusse (3) ja juhtige aeglaselt tagasi.

7.3 Kütus ja mootoriõli



Vältige seadme kahjustamist!

Enne esimest käivitamist valage mootoriõli sisse. Kasutage mootoriõli lisamiseks või tankimiseks sobivat täitmise abivahendit (nt lehtrit).

Mootoriõli

Tarviliku mootoriõli ja õli täitekoguse leiате



sisepõlemismootori kasutusjuhendist. Kontrollige regulaarselt täitumust (vt sisepõlemismootori kasutusjuhendist). Vältida tuleks liiga madalat ja liiga kõrget õlitaset.

Enne sisepõlemismootori kasutuselevõttu keerake õlipaagi kork nõuetekohaselt kinni.

Kütus

Soovitus:

värske kvaliteetkütus;
pliivaba bensiin.

Andmed kütuse kvaliteedi (oktaanarvu) kohta leiате sisepõlemismootori kasutusjuhendist.



7.4 Juhtraua kokkuklappimine



Pigistusoht!

Pöördkäepidemete (1) vabastamisel võib juhtraua ülemine osa kokku pöörduda. Seetõttu hoidke pöördkäepidemete lahtikeeramisel alati juhtraua ülemise osa (2) kõige kõrgemast kohast käega kinni.

Transpordiasend – ruumisäästlikuks transportimiseks ja hoiulepanekuks

- Võtke starteri tross kinnitusest lahti. (⇒ 7.2)
- Keerake pöördkäepidemeid (1) nii palju välja, et need vabalt liiguksid ning pöörake juhtraua ülemine osa (2) ette ja toetage seadmele.



Kumerpeaga poltide vaba pöördumine keermetes takistab pöördkäepidemete kruvikiinnituste iseeneslikku täielikku lahtitulemist (kadumiskaitse).

Töösænd – seadme lükkamiseks

- Klappige juhtraua ülemine osa (2) tahapoole lahti ja hoidke ühe käega kinni.
- Keerake pöördkäepidemed (1) kinni.
- Kinnitage starteri tross. (⇒ 7.2)

7.5 Kultiveerimissüsteem

Kultiveerimissüsteemi tööasendisse langetamine



Vigastusoht!

Kultivaator liigub pöörleva kultiveerimissüsteemi langetamisel ettepoole.

- Viige kultiveerimissüsteemi (1) hoob noole suunas tööasendisse nagu joonisel näidatud. Kultiveerimissüsteem langetatakse seadistatud töösügavusele. (⇒ 7.6)



Kultiveerimissüsteemi tõstmine transpordiasendisse



- Viige kultiveerimissüsteemi hoob (1) transpordiasendisse ja fikseerige.

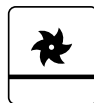

7.6 Töösügavuse reguleerimine



Võimalik on seadistada **kuus** töösügavust.

Aste 1:

kõige väiksem töösügavus

Aste 6:

kõige suurem töösügavus

Reguleerimisvahemik: **25 mm**.

- **1** Viige kultiveerimissüsteemi hoob (1) transpordiasendisse ja fikseerige. (⇒ 7.5)
- **2** Seadistage pöördkäepidemega soovitud töösügavus (2).

Juhised

- Alustage kultiveerimist alati kõige väiksema töösügavusega (**1. aste**). Kui kultiveerimistulemus pole piisavalt hea, suurendage sammhaaval sügavust.
- **Tera kulumist** saab kompenseerida suurema töösügavuse valimisega.
- Uute terade korral ei tohiks valida astmeid 5 ja 6, kuna muidu võivad rohujuured kultiveerimisel kahjustada saada.



Töösügavus oleneb terade kulumisest ja pinnasest. Terade pöörlemise ja seadme massi tõttu surutakse kultivaator vastu murupinda. Pehme pinnase korral töötlevad terad pinnast sügavamalt kui kõva aluspinna puhul.

8. Juhised töötamiseks

8.1 Juhised kultiveerimiseks

Regulaarselt kultiveerides talub muru paremini kuivust, kuumust ja pakast. Iga-aastane õhutamine muudab muru vastupidavamaks haigustele, peale selle eemaldatakse kõvenenud ja kinni tallatud alad (tekkinud nt pallimängude või pidude tõttu). – Tekib ühtlaselt kasvav roheline muru.

Aeg

Parim aeg iga-aastaseks kultiveerimiseks on kevad.

Kui murupinda töödeldakse kultivaatoriga rohkem kui üks kord aastas, siis ei tohiks kultiveerida kesksuvel ega sügise teisel poolel.

Muru vajab pärast kultiveerimist paarinädalast taastumisaega. Seetõttu on optimaalne kultiveerida kevadel kasvufaasis.

Tugevalt vildistunud murupinda tuleks töödelda kaks korda aastas: esimene kord kevadel ja teine kord sügisel.

Murupinna ettevalmistamine

Enne kultiveerimist niitke muru 2 kuni 3 cm kõrguseks.

Mida lühem muru, seda parem on kultiveerida.

Muru ei tohi olla värskelt külvatud, märg ega liiga kuiv.

Nõuanded optimaalse tulemuse saavutamiseks

- Kobestage pinnast üksnes kergelt, et mitte rohujuri kahjustada. (⇒ 7.6)

- Töötage kultivaatoriga sirgete paralleelsete radadena.
- Pidage kinni ühtlasest töökiirusest.
- Enne pööramist viige kultivaator alati transpordiasendisse. (⇒ 7.5)
- Vältige pikemat aega ühe koha peal viibimist.
- Tugevalt vildistunud muru korral kultiveerige teisel korral esimeste radade suhtes täisnurga all.

Pärast kultiveerimist

- Puhastage murupind kultiveerimise jääkidest.
- Väetage muru ja kui on tekkinud paljaid laike, külvake sinna seemneid.
- Kastke murupinda rikkalikult.

8.2 Kasutaja tööala



- Kasutaja peab käivitamisel ja töötava sisepõlemismootori korral alati viibima ohutuse tagamiseks juhtraua taga olevas tööalas. Hoidke alati juhtraua abil reguleeritud ettenähtud ohutut vahet.
- Kultivaatorit võib korruga kasutada ainult üks inimene, kõrvalistel isikutel on ohualas viibimine keelatud. (⇒ 4.)

8.3 Kui kultiveerimissüsteem on blokeeritud

- Seisake kohe sisepõlemismootor ja tõmmake süüteküünla pistik välja.
- Seejärel kontrollige masinat, eelkõige kultiveerimissüsteemi kahjustuste suhtes ja kõrvaldage rikke põhjus.

9. Turvaseadised

Masin on ohutuks tööks ja kaitseks asjatundmatu kasutamise vastu varustatud mitmete turvaseadmetega.



Vigastusoht!

Kui ühel turvaseadmetest esineb rike, siis ei tohi masinat kasutada. Pöörduge müügiesindusse, STIHL soovib STIHLi müügiesindust.

9.1 Kaitseseadised

Kultivaatoril on kaitseseadised, mis aitavad vältida kokkupuudet tera ja väljapaisatavate kultiveerimise jääkidega. Nendeks on korpus, väljaviskeava luuk ja nõuetekohaselt paigaldatud juhtraud.

9.2 Mootori pidurduskäepide



Kultivaator on varustatud mootori pidurdamisseadmega.

Sisepõlemismootor seiskub, kui vabastate töö ajal mootori pidurduskäepideme (10).

10. Seadme käivitamine

10.1 Sisepõlemismootori käivitamine



Vigastusoht!

Käivitage sisepõlemismootor ainult siis, kui kultiveerimissüsteem on transpordiasendis. Käivitamiseks ärge kunagi kallutage kultivaatorit.



Pärast käivitamist töötab sisepõlemismootor tänu reguleeritud püsikiirusele alati optimaalsel töökiirusel.

- Kontrollige õli ja kütuse taset. (⇒ 7.3)
- **1** Suruge mootori pidurduskäepide (1) juhtraua poole ja hoidke selles asendis.
- **2** Tõmmake starteri tross (2) aeglaselt kuni takistuseni välja. Seejärel tõmmake tugevalt ja kiiresti käepikkuse ulatuses. Viige starteri tross (2) aeglaselt tagasi, et see saaks uuesti kokku rulluda.
- Korrake toimingut, kuni sisepõlemismootor käivitub.
- Seejärel laske kultivaatorisüsteem kultiveerimiseks tööasendisse ja tõdelge murupinda. (⇒ 7.5)

10.2 Sisepõlemismootori seiskamine



- Viige kultiveerimissüsteem transpordiasendisse. (⇒ 7.5)
- Laske mootori pidurduskäepide (1) lahti. Sisepõlemismootor ja kultivaatori tera jäävad pärast lühikest järeltöötamisaega seisma.

11. Hooldus

11.1 Üldine teave



Vigastusoht!

Järgige peatükis „Ohutusnõuded“ toodud ohutusjuhiseid (⇒ 4.).

Iga-aastane hooldus müügiesinduses:

Laske kultivaatorit kord aastas müügiesinduses kontrollida. STIHL soovib ettevõtte STIHL müügiesindust.

11.2 Seadme puhastamine



Hooldusvälp: pärast igakordset kasutamist

Hoolikas käsitsemine kaitseb seadet kahjustuste eest ja pikendab selle kasutusiga.

- Asetage kultivaator kõvale, horisontaalsele ja tasasele aluspinnale.
- Enne puhastusasendisse tõstmist eemaldage kogumiskorb (tarvik, ei sisaldu tarnekomplektis) ja tühjendage kütusepaak.
- **Puhastusasend**
Klappige juhtraua ülemine osa (1) kokku (⇒ 7.4) ja tõstke väljaviskeava luuk (2) üles. Tõstke kultivaator eestservast käepideme (3) abil üles. Jätke kultivaator seisma (nagu on joonisel näidatud) ja juhtraua ülemine osa jätke maapinnale lebama.
- Puhastage seadet vähese veega, harjaga või lapiga. Lükake kinnijäänud jäägid puupulgaga lahti. Vajaduse korral kasutage spetsiaalset puhastusvahendit (n t STIHLI spetsiaalset puhastusvahendit).
- Veejuga või kõrgsurvepesurit ei tohi kunagi suunata sisepõlemismootori osadele, kiilrihmale, tihenditele ega laagritele.
- Puhastage kultiveerimissüsteemi ja sisepõlemismootori jahutusribad.

11.3 Kultiveerimissüsteem



Vigastusoht!

Kulunud terad võivad murduda ja põhjustada raskeid vigastusi. Seejärel hooldage seadet tingimata nii, nagu on eespool kirjeldatud.

Hooldusvälp: enne iga kasutust

- Tõstke kultivaator üles puhastusasendisse. (⇒ 11.2)
- Kontrollige kultiveerimissüsteemi (mis koosneb teravõllist, lõiketeradest, mutritest, seibidest ja vahepuksidest) kulumist, kinnitust, mõrasid või muid kahjustusi.

Kulumise kontrollimine

Terad tuleb välja vahetada, kui need ka kõige suurema töösügavuse korral (aste 6) ei kobesta pinda. Terad tuleb alati vahetada välja komplektina.

Ärge kunagi teritage terasid!

Laske defektsed või kulunud osad müügiesinduses parandada või välja vahetada. STIHL soovib ettevõtte STIHL müügiesindust.

11.4 Rattad

Rattalaagrid ei vaja hooldust.

11.5 Sisepõlemismootor

Hooldusvälp:

vt sisepõlemismootori kasutusjuhendit.

Üldised juhised

Järgige käsitsemis- ja hooldusjuhiseid, mille leiata kaasasolevast sise põlemismootori kasutusjuhendist.

Pika kasutusea huvides on eriti oluline, et alati oleks piisavalt õli ning nii õli- kui õhufiltrit vahetatakse korrapäraselt.

Teavet soovitatavate õlivahetusvälpade-ning mootoriõli ja õli täitekoguse kohta leiata samuti sise põlemismootori kasutusjuhendist.

Jahutusribid tuleb alati puhtana hoida, et tagada sise põlemismootorile piisav jahutus.

11.6 Hoielepanek ja talvepaus

- Hoidke kultivaatorit kuivas, suletud ja tolmuvabas ruumis. Veenduge, et seadet hoitakse lastele kättesaamatus kohas.
- Hoiustage kultivaatorit ainult töökorras olekus, vajaduse korral klappige juhtraud kokku.
- Kõik mutrid, poldid ja kruvid peavad olema tugevalt kinni keeratud, vahetage seadmel loetamatud ohu- ja hoiatussildid välja, kontrollige kogu masinat ja kogumiskorvi (tarvik, ei sisaldu tarnekomplektis) kulumise või kahjustuste suhtes. Vahetage kulunud või kahjustatud osad välja.
- Seadmel esineda võivad tõrked tuleb kõrvaldada enne hoielepanekut.

Kultivaatori pikemaks ajaks seismapanekul (talvepaus) tuleb arvestada ka järgmiste punktidega.

- Puhastage hoolikalt kõik seadme välimised osad, eriti jahutusribid.

- Määrige kõiki liikuvaid osi korralikult õli või määrdeainega.
- Tühjendage kütusepaak ja karburaator (n t tühjaks sõites).
- Keerake süüteküünl välja ja valage u 3 cm³ mootoriõli süüteküünla ava kaudu sise põlemismootoris. Laske sise põlemismootoril mõned korrad ilma süüteküünlata käivituda.



Tuleoht!

Hoidke süüteküünla pistikut süüteküünlaavast eemal (süttimisoht).

- Keerake süüteküünl sisse tagasi.
- Vahetage õli sise põlemismootori kasutusjuhendi järgi.
- Katke sise põlemismootor korralikult kinni ning paigutage seade püstiselt (neljal rattal seisvana) kuiva ja vähese tolmuga ruumi.

12. Transport

12.1 Transport



Vigastusoht!

Enne transportimist lugege peatükki „Ohutusnõuded”. (⇒ 4.) Kandke seadet ainult kahekesi. Kandke seejuures alati sobivat kaitseriietust (kaitsejalanõud, tugevad kindad). Enne tõstmist või transportimist tõmmake süüteküünla pistik välja.



Seadme kandmine

- Kandke kultivaatorit alati kahekesi. Jälgige alati, et tera oleks teie kehast, eelkõige kätest ja jalgadest, piisavalt kaugel. Tõstke või kandke seadet eranditult vaid käepidemest (1) ja juhtraua ülemisest osast (2) või kokku klapitud juhtraua ülemise osa korral juhtraua alumistest osadest (3).

Seadme kinnitamine

- Kinnitage kultivaator ja kogumiskorv (tarvik, ei sisaldu tarnekomplektis) laadimispiinale sobivate kinnitusvahenditega. Transportige seadet ainult ratastele asetatuna.
- Kinnitage trossid või rihmad juhtraua alumiste osade (3), esitelje (4) ja väljaviskeava (5) all korpuse tugiposti külge.

13. Kulumise minimeerimine ja kahjude vältimine

Olulised juhised tootegrupi tehniliseks korrashoiuks ja hoolduseks

Käsitsijuhitav, sise põlemismootoriga kultivaator (STIHL RL)

Ettevõtte STIHL välistab igasuguse vastutuse materiaalsete kahjude ja inimeste vigastuste eest, mis on tekkinud selles kasutusjuhendis toodud juhiste eiramise tõttu, eriti neid, mis puudutavad ohutust, kasutamist ja hooldust, või mis on tekkinud mittelubatud detailide või varuosade kasutamise tõttu.

Palun järgige kindlasti järgmisi olulisi juhiseid, et vältida STIHLi seadme kahjustusi ja liigset kulumist:

1. Kuluosad

Mõni STIHLi seadme osa kulub ka sihipärasel kasutamisel ning need tuleb kasutamise viisi ja kestuse järgi õigel ajal välja vahetada.

Nende hulka kuumuvad m h:

- tera,
- kiilrihm,
- kogumiskorv (tarvik, ei sisaldu tarnekomplektis).

2. Selle kasutusjuhendi nõuete järgimine

STIHLi seadet tuleb kasutada, hooldada ja hoiustada hoolikalt, nagu on kirjeldatud selles kasutusjuhendis. Kõigi kahjude eest, mis tulenevad ohutus-, käsitsemis- ja hooldusjuhiste eiramisest, vastutab kasutaja ise.

See kehtib eriti:

- ettevõtte STIHL poolt mittelubatud muudatuste tegemisel tootele;
- ettevõtte STIHL poolt mittelubatud käitusaine kasutamise kohta (määrdeained, bensiin ja mootoriõli, vt sise põlemismootori tootja andmetest).
- instrumentide või tarvikute kasutamise kohta, mis ei ole seadme jaoks lubatud või sellele sobivad või on madala kvaliteediga;
- toote mitteshipärase kasutamise kohta;
- toote kasutamisel spordiüritustel või võistlustel;
- defektsete komponentidega toote edasikasutamisel tekkinud kahjude korral.

3. Hooldustööd

Kõiki peatükis „Hooldus” nimetatud töid tuleb teha regulaarselt.

Kui kasutaja ise ei saa neid hooldustöid teha, tuleb lasta need müügiesinduses teha.

STIHL soovib lasta hooldustöid ja remonti teha ainult STIHLi müügiesinduses.

STIHLi müügiesinduste töötajaid koolitatakse regulaarselt ja nende käsutuses on tehniline teave.

Kui need tööd tegemata jäetakse, võivad tekkida kahjud, mille eest vastutab kasutaja.

Nende hulka kuuluvad:

- korrosioon ja muud kahjustused vale hoiustamise tõttu
- seadme kahjustused madala kvaliteediga varuosade kasutamise tõttu
- kahjustused hilinenud või ebapiisava hoolduse tõttu, või kahjustused hooldus- või remonttööde tõttu, mida ei tehtud müügiesinduse töökodades.

14. Keskkonnakaitse



Kultiveerimismaterjal ei ole prügi, see tuleb kompostiks teha.

Pakendid, seade ja tarvikud on valmistatud taaskasutatavatest materjalidest ning need tuleb vastavalt jäätmekäitlusse suunata.

Materjalijääkide keskkonnateadlik käitlemine soodustab korduvkasutusega materjalide taaskasutamist. Sellepärast

tuleb seade pärast tavapärase kasutusaja lõppu viia korduvkasutusega materjalide kogumiskohta. Vale utiliseerimine võib kahjustada tervist ja reostada keskkonda. Järgige jäätmekäitlusse suunamisel peatükis „Jäätmekäitlus” toodud andmeid. (⇒ 4.9)

Pöörduge jäätmekäitluskeskuse poole või müügiesindusse, et teada saada, kuidas jäätmeid nõuete järgi käidelda.

15. Tavalised varuosad

Terade komplekt:
6290 007 1000

16. Tarvikud

Kogumiskorv **AFK 050**:
6910 700 9600

17. vastavusdeklaratsioon

17.1 EL-i vastavusdeklaratsioon kultivaator STIHL RL 540.0

STIHL Tiro! GmbH
Hans Peter Stihl-Straße 5
6336 Langkampfen
Austria

deklareerib ainuvastutajana, et

- liik: kultivaator
- Kaubamärk: STIHL
- Tüüp: RL 540.0
- Mootori võimsus: 2,2 kW
- seerianumber: 6290

vastab direktiivide 2000/14/EC, 2006/42/EC, 2014/30/EU ja 2011/65/EU asjakohastele sätetele ja on välja töötatud ning toodetud kooskõlas järgmiste standardite tootmisuupäeval kehtivate versioonidega: EN 13684 ja EN 14982.

Mõõdetud ja garanteeritud mürataseme tuvastamiseks lähtuti direktiivi 2000/14/EC V lisast.

- Mõõdetud müratase: 92,0 dB(A)
- Garanteeritud müratase: 94 dB(A)

Tehnilist dokumentatsiooni hoitakse ettevõtte STIHL Tirol GmbH.

Valmistusaasta ja masinanumbri leiate kultivaatorilt.

Langkampfen, 02.11.2020

STIHL Tirol GmbH

Volitatud isik:



Matthias Fleischer, uurimis- ja arendusosakonna juhataja

Volitatud isik:



Sven Zimmermann, kvaliteediosakonna juhataja

18. Tehnilised andmed

RL 540.0

Seerianumber	6290
Mootor, liik	4-taktiline sisepõlemismootor
Tüüp	Kohler HD675
Nimivõimsus nimikiirusel	2,2 - 2800 kW - p/min
Töömaht	149 ccm
Kütusepaak	1,4 l
Käivitusseadis	Trosskäivitus
Kultiveerimisseade	14 jäika vertikaalset tera
Kultivaatori terade ajam	Permanentne
Mootoriajami pöörlemiskiirus	2800 p/min
Töölaius	38 cm
Töösügavus	6 astet, reguleerimisvahemik 25 mm
Esiratta Ø	180 mm
Tagaratta Ø	180 mm
Pikkus	131 cm
Laius	54 cm
Kõrgus	111 cm
Mass	33 kg

Müraemissioonid:

Vastavalt 2000/14/EG / S.I. 2001/1701:
garanteeritud
müratase L_{WA} 94 dB(A)
Mõõtemääramatus
 K_{WA} 2 dB(A)
Vastavalt EN 13684:

mürarohutase
töökohal L_{pA} 81 dB(A)
Mõõtemääramatus
 K_{pA} 3 dB(A)

Käe/käsivarre vibratsioon:

Vibratsioonitase standardi EN 12096 järgi.
Mõõdetud väärtus
 a_{hw} 4,12 m/sek²
Ebastabiilsus K_{hw} 2,06 m/sek²
Mõõtmine vastavalt standardile
EN 20643, EN 13684

18.1 REACH

REACH tähistab EÜ korraldust kemikaalide registreerimiseks, hindamiseks ja tooteloa saamiseks.

REACHi määrusele (EÜ) nr 1907/2006 vastavuse teave on toodud aadressil www.stihl.com/reach.

19. Tõrkeotsing

✖ Vajaduse korral pöörduge müügiesindusse, STIHL soovib STIHLi müügiesindust.

📖 Vaata sisepõlemismootori kasutusjuhendist.

Rike.

Sisepõlemismootor ei käivitu.

Võimalik põhjus.

- Mootori pidurduskäepidet pole rakendatud.
- Paagis ei ole kütust; kütusevoolik on ummistunud.
- Kultiveerimissüsteem ei ole transpordiasendis.

- Paagis on halb, saastunud või vana kütus.
- Õhufilter on määrdunud.
- Süüteküünla pistik on süüteküünlalt ära tõmmatud; küünlajuhe on pistiku külge halvasti kinnitatud.
- Süüteküünal on tahmunud või kahjustatud; vale elektroodide vahe.

Abinõud.

- Suruge mootori pidurduskäepide (⇒ 10.1)juhtraua poole ja hoidke selles asendis.
- Lisage kütust; puhastage kütusevoolik (⇒ 7.3), (☐), (✘).
- Viige õhutusseade transpordiasendisse (⇒ 7.5).
- Kasutage alati värsket kvaliteetkütust, pliivaba bensiini; puhastage karburaatorit (☐), (✘).
- Puhastage õhufilter (☐), (✘).
- Asetage süüteküünla pistik kohale; kontrollige ühendust küünlajuhtme ja pistiku vahel (☐), (✘).
- Puhastage või vahetage süüteküünal; reguleerige elektroodide vahet (☐), (✘).

Rike

Käivitamine on raskendatud või sisepõlemismootori võimsus väheneb.

Võimalik põhjus

- Kultiveerimissüsteem ei ole transpordiasendis.
- Kultivaatori korpus on ummistunud.
- Niitmise liiga madalal töösügavusel või liiga kiiresti lükates.
- Kütusepaagis ja karburaatoris on vesi; karburaator on ummistunud.
- Kütusepaak on määrdunud.
- Õhufilter on määrdunud.

- Süüteküünal on tahmunud.

Abinõu

- Viige kultiveerimissüsteem transpordiasendisse (⇒ 7.5).
- Puhastage kultivaatori korpust (enne tõmmake süüteküünla pistik välja). (⇒ 11.2)
- Seadistage väiksem töösügavus või lükake aeglasemalt (⇒ 7.6).
- Tühjendage kütusepaak, puhastage kütusevoolik ja karburaator (☐), (✘).
- Puhastage kütusepaak (☐), (✘).
- Puhastage õhufilter (☐), (✘).
- Puhastage süüteküünal (☐), (✘).

Rike

Sisepõlemismootor läheb väga kuumaks.

Võimalik põhjus

- Õlitase sisepõlemismootoris on liiga madal.
- Jahutusribid on määrdunud.

Abinõu

- Kontrollige õlitaset, vajaduse korral lisage mootoriõli. (⇒ 7.3)
- Puhastage jahutusribid. (⇒ 11.2)

Rike

Tugev vibratsioon töötamise ajal.

Võimalik põhjus

- Kultiveerimissüsteem on defektne.
- Sisepõlemismootori kinnitus on lahti.

Abinõu

- Kontrollige kultivaatori terasid, teravõlli, distantspukse, kruvikinnitust ja laagreid, vajaduse korral remontige (⇒ 11.3), (✘).
- Kinnitage sisepõlemismootor (✘).

Rike

Halb töötulemus.

Võimalik põhjus

- Tera on liiga sügavaks reguleeritud (paljad kohad, palju rohtu kultiveerimisjäägis).
- Tera on liiga kõrgeks reguleeritud (muruvalt eemaldub vähe või üldse mitte).
- Tera kulumispiir on saavutatud.
- Kiilrihm defektne, kulunud või liiga vähe pingutatud.

Abinõu

- Vähendage töösügavust (⇒ 7.6).
- Suurendage töösügavust (⇒ 7.6).
- Vahetage tera välja (⇒ 11.3), (✘).
- Vahetage kiilrihm välja (✘).

Rike

Terad ei pöörle.

Võimalik põhjus

- Kiilrihm on defektne.
- Kultiveerimissüsteem on defektne.

Abinõu

- Vahetage kiilrihm välja (✘).
- Parandage kultiveerimissüsteem (⇒ 11.3), (✘).

Rike

Kultiveerimissüsteemi ei saa tõsta ega langetada.

Võimalik põhjus

- Tross on katki või lahti tulnud.

Abinõu

- Vahetage tross välja või parandage (✘).

Rike

Töösügavust ei saa reguleerida.

Võimalik põhjus

- Kultiveerimissüsteem on tööasendis.
- Pöördkäepide või regulaator on defektne.

Abinõu

- Viige kultiveerimissüsteem transpordiasendisse (⇒ 7.5).
- Parandage pöördkäepide või regulaator (✕).

20. Teenindusplaan

20.1 Üleandmise kinnitus

Mudel: _____

Seerianumber:

--	--	--	--	--	--	--	--	--

Kuupäev: | | | | | | | |

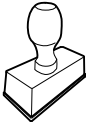

Järgmine teenindus

Kuupäev: | | | | | | | |

20.2 Teeninduse kinnitus



Andke hooldustööde korral see kasutusjuhend STIHLi müügiesindusele.

Seal lisatakse vastavatesse ettenähtud kohtadesse kinnitus teenindustööde teostamise kohta.



Teeninduse teostamise kuupäev



Järgmise teeninduse kuupäev

Қымбатты сатып алушылар,

STIHL таңдағаныңыз үшін қуаныштымыз. Біз өзіміздің жоғары сапалы өнімдерімізді клиенттеріміздің қажеттіліктеріне сәйкес әзірлейміз және өндіреміз. Тіпті төтенше жүктемелердің өзінде жоғары дәрежелі сенімділікке ие өнімдер осылай жасалады.

STIHL фирмасы да қызмет көрсетудегі жоғары сапаны жақтайды. Біздің мамандандырылған дилерлеріміз білікті кеңес береді және оқытады, сондай-ақ жан-жақты техникалық қолдау көрсетеді.

Сеніміңіз үшін Сізге алғыс білдіреміз және STIHL өнімдерінен көп ләззат алуыңызды тілейміз.

Др. Nikolas Stihl

МАҢЫЗДЫ! ҚОЛДАНУДЫҢ АЛДЫНДА ОҚЫП ШЫҒЫҢЫЗ ЖӘНЕ САҚТАП ҚОЙЫҢЫЗ.

1. Мазмұны

Аталмыш пайдалану жөніндегі нұсқаулық жайында	500
Жалпы ақпарат	500
Пайдалану жөніндегі осы нұсқаулықты қалай қолдану керек	500
Құрылғылардың сипаты	500
Қауіпсіздік шаралары	501
Жалпы ережелер	501
Жанар-жағар май толтыру - бензинді қолдану ережесі	502
Киім және әбзел	503
Құрылғыны тасымалдау	503
Жұмысты бастамас бұрын	503
Жұмыс барысында	504
Техникалық қызмет көрсету және жөндеу	506
Ұзақ мерзім бойы сақтау	507
Кәдеге жарату	508
Таңбалардың сипаттамасы	508
Жеткізілім жиынтығы	508
Қолданысқа дайындау	509
Бас тұтқаны монтаждау	509
Стартер арқанын бекіту және босату	509
Жанармай және мотор майы	509
Бас тұтқаны жинау	510
Аэратор блогы	510
Жұмыс тереңдігін орнату	510
Жұмыс нұсқаулары	510
Қопсыту туралы нұсқаулар	510
Пайдаланушының жұмыс аймағы	511
Аэратор блогы бұғатталған жағдайда	511
Сақтандырғыш құрылғылар	511
Қорғаныс құрылғылары	511
Қозғалтқышты тоқтату тұтқасы	512
Қолданысқа енгізу	512
Іштен жанатын қозғалтқышты іске қосу	512
Іштен жанатын қозғалтқышты сөндіру	512
Техникалық қызмет көрсету	512
Жалпы ережелер	512
Құрылғыны тазалау	512
Аэратор блогы	512
Дөңгелектер	513
Іштен жанатын қозғалтқыш	513
Сақтау және қысқы үзіліс	513
Тасымалдау	514
Тасымалдау	514
Тозу дәрежесін барынша азайту және зақымдардан қорғау	514
Қоршаған ортаны қорғау	515
Басқа да қосалқы бөлшектер	515
Қосалқы құрал	515
Сәйкестік бойынша мәлімдеме	515
STIHL RL 540.0 аэраторының ЕО талаптарына сәйкестік декларациясы	515
Сәйкестік белгісі	516
Белгіленген қолданыс кезеңі	516
STIHL штаб-пәтері	516
STIHL еншілес кәсіпорындары	516
STIHL өкілдіктері	516
STIHL импорттаушылары	516
Техникалық деректер	516
REACH	517
Ақаулықтарды іздеу	517
Техникалық қызмет көрсету жоспары	518
Берілісті растау	518

2. Аталмыш пайдалану жөніндегі нұсқаулық жайында

2.1 Жалпы ақпарат

Бұл пайдалану жөніндегі нұсқаулық 2006/42/ЕС ЕҚ директивасына сәйкес өндірушінің **түпнұсқа пайдалану жөніндегі нұсқаулығы** аудармасы болып табылады.

STIHL компаниясы өз өнімдерінің сұрыпталымын әрі қарай жетілдіру бойынша тұрақты жұмыс жүргізіп келеді; сондықтан біз жеткізілім жиынтығының пішініне, технологиясы мен жабдықталуына өзгерістер енгізу құқығын өзімізге қалдырамыз. Аталған себепке байланысты осы кітапшадағы мәліметтер мен суреттер негізінде ешқандай шағымдар қабылданбайды.

Осы пайдалану жөніндегі нұсқаулықта кейбір елдерде қолжетімді болмауы мүмкін үлгілер сипатталған.

Осы пайдалану жөніндегі нұсқаулық авторлық құқықпен қорғалған. Барлық құқықтары, соның ішінде көшірме жасау, аудару және электрондық жүйелердің көмегімен өңдеу құқығы қорғалған.

2.2 Пайдалану жөніндегі осы нұсқаулықты қалай қолдану керек

Суреттер мен мәтіндер жұмыстың белгілі бір сатыларын сипаттайды.

Көгалшапқыштағы барлық нышандар, пайдалану жөніндегі осы нұсқаулықта түсіндіріледі.

Көз тігу бағыты:

«**сол жақта**» және «**оң жақта**» сөздерін жазған кезде, келесі мағына беріледі: пайдаланушы көгалшапқыштың артында тұр және қозғалыстың бағытымен қарайды.

Бөлімдердің нұсқаулары:

Толығырақ ақпаратты табуға болатын бөлімдер мен бөліктер көрсеткішпен белгіленген. Бөлім нұсқауларының мысалы: (⇒ 4.)

Мәтін үзінділерінің белгіленуі:

Бөлек нұсқаулар келесідей белгіленуі мүмкін.

Пайдаланушының орындалатын операцияларының бірізділігі:

- Бұрауыштың көмегімен және тұтқышты (2) қолдана отырып, бұранданы (1) бұрап алыңыз ...

Жалпы тізімдері:

- Спорттық іс-шаралар мен сайыстарды өткізген кезде өнімді қолдану

Аса маңызды мәтіннің бөліктері:

Оқырманның назарын аудару үшін, пайдалану жөніндегі нұсқаулықтағы мәтіннің ең маңызды үзінділері келесі таңбалармен белгіленеді.



Қауіп-қатер!

Ауыр жарақат пен зақым алу қаупі бар. Белгілі бір әрекеттері белгіленген немесе рұқсат етілмеген.



Ескерту!

Жарақат алу қаупі бар. Жарақаттан аман сақтап қалатын тәсіл көрсетілген.



Абай болыңыз!

Белгілі бір әрекеттердің салдарынан жеңіл жарақаттар келтіріліп, жабдық сынуы мүмкін.



Нұсқау

Оператордың ықтимал қателіктерін болдырмау мақсатымен жабдықты қолдану жөніндегі ұсыныстар.

Суретке сілтемелер:

Құрылғыны пайдалануды көрсететін суреттер Пайдалану жөніндегі нұсқаулықтың басында келтірілген.

Фотокамера белгісі Пайдалану жөніндегі нұсқаулықта келтірілген мәтінге сәйкес суретті нұсқайды.



3. Құрылғылардың сипаты



- 1 Жетектері бар бас тұтқаның жоғарғы бөлігі
- 2 Кабель қысқышы
- 3 Стартер арқаны

- 4 Айналмалы тұтқа
- 5 Машина нөмірі жазылған төлқұжат
- 6 Корпус
- 7 Ауыстыруға арналған тұтқа
- 8 Іштен жанатын қозғалтқыш
- 9 Лақтырманың қақпағы
- 10 Қозғалтқышты тоқтату тұтқасы
- 11 Жұмыс тереңдігінің айналмалы тұтқасы
- 12 Аэратор блогының иінтірегі

4. Қауіпсіздік шаралары

4.1 Жалпы ережелер



Аспаппен жұмыс істегенде қауіпсіздік техникасын қатаң ұстаныңыз.



Алғаш рет қолданар алдында осы пайдалану жөніндегі нұсқаулықты толығымен оқып шығуыңыз керек. Пайдалану жөніндегі нұсқаулықты тағы да қолдану мақсатында сақтап қойыңыз.

Іштен жанатын қозғалтқышты пайдалану жөніндегі жеке дара нұсқаулықтан Сіз таба алатын пайдалану және қызмет көрсету жөніндегі нұсқаулықтың талаптарын сақтаңыз.

Қауіпсіздік мақсатында мына қауіпсіздік шараларын ұстанған жөн және де нұсқаулықта ескерілмеген басқа да ережелерді ұстану керек. Құрылғыны үнемі ақылмен және жауапкершілікпен пайдаланыңыз және де пайдаланушы басқа тұлғаларға зақым тигізгені үшін және мүлікті бүлдіргені үшін жауапты екенін ұмытпаңыз.

Басқару элементтерімен және құрылғыны пайдалану ережелерімен танысып шығыңыз.

Құрылғыны тек пайдалану жөніндегі нұсқаулықты оқыған және құрылғыны пайдалана алатын тұлғаларға ғана пайдалануға болады. Алғаш рет қолданысқа енгізер алдында пайдаланушы тәжірибелі маманға жүгінуі керек. Сатушы немесе басқа маман пайдаланушыға құрылғыны қауіпсіз жолмен пайдалану ережелерін түсіндіруі керек.

Нұсқау берген кезде пайдаланушыға құрылғымен жұмыс істеген кезде барынша абай болып, зейін қоя отырып жұмыс істеу керек екенін түсіндірген жөн.

Осы құрылғыны мұқият пайдаланған кезде де әрдайым қалдық тәуекелдер пайда болуы мүмкін.



Тұншығудан өлім қаупі бар!

Орауыш материалмен ойнағаннан балаларға тұншығу қаупі төнуі мүмкін. Орауыш материалды балалардан алшақ ұстаңыз.

Құрылғыны барлық құралдарымен тек осы үлгімен таныс және онымен жұмыс істей алатын тұлғаларға ғана беруге рұқсат етіледі. Пайдалану жөніндегі нұсқаулық құрылғының ажырамас бөлігі болып табылады және жаңа пайдаланушыға құрылғымен бірге берілуге тиіс.

Құрылғымен тек физикалық және психологиялық жағдайы жақсы болғанда ғана жұмыс істеу керек. Денсаулығыңыз нашар болған жағдайда ұсақтағышпен жұмыс істеуге рұқсат алу үшін дәрігерге жолығыңыз. Қимылыңызды нашарлататын

дәрілердің немесе алкоголь ішімдіктерінің әсері барда құрылғымен жұмыс істеуге тыйым салынады.

Құрылғымен жұмыс істеу және пайдалану үшін пайдаланушының физикалық, сезіну және ойлау қабілетін қамтамасыз ету. Егер пайдаланушы физикалық, сезіну немесе ойлау жағынан шектеулі болса, ол құрылғымен тек қадағалауда немесе жауапты тұлғаның нұсқаулары бойынша ғана жұмыс істей алады.

Пайдаланушының кәсіптік тәжірибесіне және ұлттық ережелерге сәйкес кәсібі бойынша қадағалауда оқытылғанына көз жеткізіңіз.

Мақсатына сай қолдану:

Құрылғы тек қолдануға арналған. Оны басқа мақсатпен қолдануға болмайды, себебі бұл адам үшін қауіпті және жабдық үшін зиянды болуы мүмкін.

Құрылғы тұрмыстық мақсаттарға арналған.

Назар аударыңыз – жазатайым оқиғаның қаупі бар!

Пайдаланушының денсаулығына қауіп төнетіндігіне байланысты құрылғыны төмендегі жұмыстар үшін қолдануға болмайды (тізім толық емес):

- бұталарды, тірі қоршамдарды, тал-шілікті кесу үшін,
- шырмалағыш өсімдіктерді бұтау үшін,
- үй төбесіндегі және балкон жәшіктеріндегі гүлзарды күту үшін,
- ағаштар мен бұта кесуді ұсақтау және бұтау үшін,
- жаяу жүргінші жолдарын тазарту үшін (шаңсорғыш арқылы немесе үрлеу әдісімен),

- топырақтың кедір-бұдыр жерлерін, мысалы, ін көртышқанының қазған жерлерін тегістеу.
- қопсытудан пайда болған материалды тасымалдау үшін, бұл үшін қарастырылған шөп жинағышта болмаса (керек-жарақ – жеткізілім жинағына кірмейді).

Қауіпсіздік мақсатында STIHL компаниясы рұқсат еткен керек-жарақтардың дұрыс орнатылымынан басқа, құрылғы құрылымына кез келген өзгерістер енгізуге тыйым салынады, сонымен қатар, мұндай әрекеттер кепілдіктің жойылуына әкеледі. Рұқсат етілген керек-жарақтар туралы мәліметтерді STIHL делдалынан біліп алуға болады.

Сонымен қатар, іштен жанатын қозғалтқыш пен электр қозғалтқыштың айналу жиілігіне немесе қуаттылығына әсер ететін құрылғыны қолмен қозғалтуға тыйым салынған.

Құрылғыны зат, жануарлар мен адамдарды, әсіресе балаларды тасымалдау үшін пайдалануға тыйым салынады.

Қоғамдық орындар, парктер, спорт алаңшаларында, жолда, ауыл және орман шаруашылығында пайдаланған кезде өте сақ болу қажет.



Назар аударыңыз! Діріл денсаулыққа қауіп төндіреді! Дірілге

байланысты тым артық жүктеменің түсуіне орай, әсіресе қан айналымының сырқаттарынан зардап шегетін адамдарда қан айналымының сырқаттары немесе жүйке жүйесінің ауруы пайда болуы мүмкін. Діріл жүктемесінен пайда болуы мүмкін симптомдар анықталған жағдайда

дәрігерге қаралыңыз. Көбінесе тіс, алақан немесе білек тұсында пайда болатын симптомдар мынадай (тізімі толық емес):

- апатия,
- аурулар,
- бұлшық ет әлсіздігі,
- терінің пигменттенуі,
- жағымсыз қышыма.

Жұмыс барысында бас тұтқаны екі қолмен және арнайы жерлерінен берік, бірақ тым қатты емес ұстаңыз.

Жұмыс уақытын ұзақ мерзімді жоғары жүктемелерге жол бермейтіндей етіп жоспарлаңыз.

Құрылғыны тегіс жерге қойылғанда және ол өздігінен аунап кетпейтін болған жағдайда ғана жіберіңіз.

4.2 Жанар-жағар май толтыру - бензинді қолдану ережесі



Өміріңіз үшін қауіпті!

Бензин - улы әрі оңай тұтанатын зат болып табылады.

Бензинді тек осыған арналған және сертификатталған сыйымды ыдыстарда (канистраларда) ғана сақтаңыз. Сұйыққоймалардың қақпақтарын әрқашан дұрыс бұрап алып, дұрыс бұраңыз. Қауіпсіздік талаптарына орай ақаулықтары бар қақпақтарды жаңасына ауыстырған жөн.

Жанармай секілді қолданыс материалдарын пайдаға асыру және сақтау мақсатында, сусындардың бөтелкелері мен соған ұқсас заттарды

ешқашан қолданбаңыз. Бөтен адамдар, әсіресе балалар, осы бөтелкенің ішіндегісін ішіп қоюы мүмкін.



Бензинді жанып тұрған оттан, жылу қайнарларынан және ұшқынның басқа да ықтимал қайнарларынан алшақ ұстаңыз. Шылым шекпеңіз!

Жанармайды тек ашық ауада құйыңыз. Жанар-жағар майды құйған кезде шылым шекпеңіз.

Жанар-жағар май құяр алдында, қозғалтқышты сөндіріңіз және суытыңыз.

Қозғалтқышты қосар алдында оған бензин құйыңыз. Жұмыс істеп тұрған немесе әлі суымаған қозғалтқыштың жанармай бағын ашуға және оған бензин құюға болмайды.

Жанармай бағын артық толтырмаңыз!

Жанармай орнының кеңеюіне мүмкіндік беру үшін, жанармай бағын ешқашан толтыру мойнының астыңғы жиегінен асыра толтырмаңыз. Іштен жанатын қозғалтқышты пайдалану жөніндегі нұсқаулықтағы қосымша нұсқауларды орындаңыз.

Егер бензин ағып кеткен болса, онда алдымен бензинмен кірленген қабатты тазартып болғаннан соң, қозғалтқышты іске қосыңыз. Бензин булары буланбағанша, оталдыратын әрекет жасамаңыз (құрғақ шүберекпен сүртіп жіберіңіз).

Ағып кеткен жанармайды әркез сүртіп отырыңыз.

Егер бензин киімге тиіп кеткен болса, киімді ауыстыру керек.



Бағында бензині бар құрылғыны ғимараттың ішінде ешқашан сақтамаңыз. Пайда болатын бензин булары, жанып тұрған отпен немесе ұшқынмен түйісіп, кейін тұтанып кетуі мүмкін.

Қажет болса, жағармайы бар бакты босату керек, бұл шара ашық ауада жасалады.

4.3 Киім және әбзел



Құрылғымен жұмыс істеу үшін табаны сырғанамайтын жабық аяқ киім киіңіз. Жалаң аяқ немесе сандалдармен жұмыс істеуге тыйым салынған.



Жұмыс істеген кезде қорғау құлаққаптары мен қорғаныш көзілдірігін киіңіз. Қорғаныш құралдарын жұмыс аяқталғанша киіп жүріңіз.



Тазалайтын жұмыстарды істеген кезде, жұмыс қолғаптарын киіңіз және ұзын шашты жинап қойыңыз



(жаулық не бас киім киіңіз).

Құралды қолданған кезде, тек ұзын шалбар және қонымды киім киіңіз.

Ешқашан да қозғалмалы бөліктерге (басқаратын тұтқыштар) тұрып қалатын кең киімді кимеңіз, әшекейлерді, галстуктарды және мойынорағыштарды тақпаңыз.

4.4 Құрылғыны тасымалдау

Құрылғының үшкір және ыстық бөліктерінен жарақат алмау үшін тек қорғаныш қолғаптармен ғана (⇒ 4.3) жұмыс істеңіз.

Іштен жанатын қозғалтқышы қосулы тұрған құрылғыны тасымалдамаңыз.

Тасымалдау алдында

- Іштен жанатын қозғалтқышты тоқтатыңыз,
- Аэратор блогын тасымалдау күйіне орнатыңыз,
- Пышаққа инерция бойынша қимылдауға мүмкіндік беріңіз және
- От алдыру білтесі сымының штекерін шығарыңыз.

Қозғалтқыш суыған және жағармай багы босатылған кезде ғана шапқышты тасымалдаңыз.

Құрылғының салмағын ескере отырып, тиеу үшін сәйкес келетін көмекші құрылғыларды пайдаланыңыз (тиеу платформаларын, жүк көтерімділік орнату).

Құрылғыны және онымен бірге тасымалданатын бөлшектерді (мысалы, керек-жарақ ретінде қолжетімді шөп жинағыш), жеткілікті көлемдегі бекіткіш заттардың көмегімен (қайыстар, арқандар және т.б.) жүк тиеу алаңына бекітіңіз.

Көтерген және тасыған кезде пышақтармен еш түйіспеңіз.

«Тасымалдау» бөлімінің тармақтарын ұстаныңыз. Онда, көгалшапқышты тасымалдаған кезде, оны қалай көтеріп бекіту керектігі жайында жазылған. (⇒ 12.1)

Құрылғыны тасымалдау кезінде, атап айтсақ, жүктеу тұғырнамаларында жүктің және тасымалданатын заттың қауіпсіздігіне қатысты жергілікті заңдардың талаптарын орындау қажет.

4.5 Жұмысты бастамас бұрын

Құрылғыны пайдалану жөніндегі нұсқаулықты оқып шыққан адамдар ғана пайдаланатынына көз жеткізіңіз.

Құрылғыны бірінші рет қолданар алдында орау материалы мен тасымалдау сақтандырғыштарынан босатыңыз.

Құрылғыны қолданысқа енгізуден бұрын жанармай жүйесінің бітеулігін тексеріңіз, әсіресе жанармай багы, жанармай багының қақпағы және шланг байланыстары секілді бөліктерінде. Жанармай ағып кеткен кезде немесе зақым келген кезде іштен жанатын қозғалтқышты қосуға тыйым салынады – **бұл өртке әкелуі мүмкін!** Құрылғыны қолданысқа енгізуден бұрын оны арнайы мамандандырылған қызмет көрсету орталығында жөндеу керек.

Іштен жанатын қозғалтқышпен жабдықталған бақ аспаптарын пайдалану бойынша тұрмыстық ережелерді сақтаңыз.

Құрылғыны қабаттасқан немесе қиыршық тастар төселген беттерде пайдалануға тыйым салынған, ұшқындайтын материалдан жарақат алу қаупі туындауы мүмкін.

Жұмыс аумағын мұқият қарап шығыңыз және одан барлық тастар, таяқтар, сым кесектері, сүйектер және көгалшапқыш үстіге лақтырып қалуы мүмкін басқа да бөгде заттарды алып тастаңыз. Биік

шөпте ағаш түбірі мен ағаш томары секілді кедергіні байқамай кетуге де болады.

Сондықтан көгалшапқышпен жұмыс бастамас бұрын шөп алаңында қалып қойған барлық кетірілмейтін бөгде заттарды (кедергілерді) белгілеп қою керек.

Құрылғыны пайдаланар алдында ақаулы, сондай-ақ тозған және бүлінген бөлшектерді алмастыру қажет. Құрылғыдағы анық емес немесе зақымдалған қауіп және ескерту белгілерін жаңартыңыз. Өз қалаңыздағы STIHL делдалында қосалқы жапсырмалар мен барлық басқа қосалқы бөлшектер қолжетімді.



Жарақат алу қаупі бар!

Тозған немесе зақымдалған бөлшектер (мысалы, өтпей қалған пышақтар) құрылғының қауіпсіздігіне кері әсер етуі және пайдаланушының жарақаттануына алып келуі мүмкін.

Тек **қолданысқа жарамды күйдегі** құрылғыны қолданыңыз. Сондықтан жұмысты бастау алдында төмендегілерді тексеру керек:

- құрылғының дұрыс орнатылғанын,
- азратор блогы (кесетін десте, пышақ, аралық қабаттар мен бұрандалар) мінсіз күйде екендігін – әсіресе берік орнатылғандығын, зақымдар (жарықтар, сызаттар) мен тозудың бар-жоғын тексеріңіз,

- сақтандырғыш құрылғылар (мысалы, резеңке жиекпен лақтырманың қақпағы, корпус, бас тұтқа, қозғалтқышты тоқтату тұтқасы) мінсіз күйде екенін және тиісінше қызмет ететінін,
- шөп жинағышта (керек-жарақ – жеткізілім жинағына кірмейді) зақымдалған жерлердің бар-жоғын және дұрыс орнатылғандығын – зақымдалған шөп жинағышты қолдануға болмайды.

Қажет болса, барлық қажетті жұмыстарды орындаңыз немесе делдалға хабарласыңыз. STIHL компаниясы STIHL делдалдарын ұсынады.

4.6 Жұмыс барысында



Басқа адамдарға қауіпті аймақта тұруға тыйым салынады! Қауіпті аймақта жануарлар немесе адамдар, әсіресе балалар бар болса, ешбір жағдайда жұмыс жүргізуші болмаңыз.

Құрылғыға орнатылған ауыстырып-қосқыштар мен сақтандырғыш құрылғыларды алуға немесе қайта қосуға болмайды. Әсіресе, қозғалтқышты тоқтату тұтқасын бас тұтқаға бекітуге тыйым салынады (мысалы, байлау арқылы).

Тұтқасы тиісті тұрпатта монтаждалуға тиіс, құрылымына еш өзгеріс енгізуге болмайды. Тұтқасы жиналып қойылған көгалшапқышты ешқашан қолданбаңыз.

Ешбір жағдайда заттарды меңгерікке қыстырмаңыз (мысалы, жұмыс киімін).

Құрылғымен жаңбыр, күн күркірегенде және әсіресе найзағай жарқылдағанда жұмыс істеуге болмайды.

Жұмысты күндіз немесе жеткілікті дәрежедегі жасанды жарық болған жағдайда ғана орындаған жөн.

Су жерлерде орнықты тұрмайтындықтан жазатайым оқиға қаупі артады. Жұмыс барысында сырғанап кетпеу үшін ерекше абай болған жөн. Мүмкіндігінше құрылғыны дымқыл жерлерде қолданудың алдын алу керек.

Бұйымды жаңбырдың астына қалдырмаңыз.

Пайдаланылып болған газ:



Улану арқылы өлім қауіп-қатері бар!

Жүрегіңіз айныған, бас ауырған, көру қабілетіңіз нашарлаған (мысалы, көру ауқымы азайса), есту қабілетіңіз нашарласа, басыңыз айналса, зейін қою қабілеті төмендесе, жұмысты дереу тоқтатыңыз. Бұл симптомдар жанатын өнімдердің жоғары мөлшеріне байланысты болуы мүмкін.



Қозғалтқыш әзірше істеп тұрғанша құрылғы пайдаланылып болған газды шығарады. Бұл газдардың құрамында улы көміртегінің қос тегігі, түссіз және иіссіз газ, және басқа да зиянды заттар бар. Қозғалтқышты жабық және нашар желдетілетін үй-жайларда ешқашан да қосуға болмайды.

Иске қосу:

Құрылғыны абайлап іске қосыңыз – «Құрылғыны іске қосу» (⇒ 10.1) бөліміндегі нұсқауларды орындаңыз. Аталған нұсқауларға сай іске қосу жарақат алу қаупін азайтады.

Жарақат алу қаупі бар!

Стартер арқаны жылдам кері секіріп кеткенде, білезік пен қол стартер арқанының босатылуынан жылдамырақ іштен жанатын қозғалтқыш ішіне тартылып қалады. Мұндай кері соғу сүйек сынығына, қысылуға және буын шығуға апарып соғуы мүмкін.

Иске қосу кезінде аяқтарыңыз пышақтардан жеткілікті қашықтықта болғанына көз жеткізіңіз.

Бастау кезінде құрылғыны аударуға болмайды.

Лақтырманың науасы лақтырманың қақпағымен немесе шөп жинағышпен (керек-жарақ – жеткізілім жинағына кірмейді) жабылмаған болса, іштен жанатын қозғалтқышты іске қоспаңыз.

Еңістерде жұмыс істеу:

Еңіс жерде тек көлденең бағытта қозғалуға болады, бірақ бойлай қозғалмаңыз.

Егер пайдаланушы, еңістің бойымен жұмыс істеген кезде оны басқара алмай қалған болса, қопсытып жатқан құрылғы аударылып кетуі мүмкін.

Егер Сіз қозғалыс бағытын жүріп жатқан кезде өзгертетін болсаңыз, өте сақ болыңыз.

Еңіс жерде жұмыс істеген кезде шапқыштың орнықтылығын байқап тұрыңыз, өте еңіс жердегі шөпті шаппаңыз.

Қауіпсіздік түсінігіне орай, құрылғымен 25° (46,6 %) жоғары болатын еңіс жерде жұмыс істеуге болмайды. **Жарақат алу қаупі бар!**

25° ылди тіктігі - 46,6 см тік өріне және 100 см көлденең ұзындығына сай келеді.

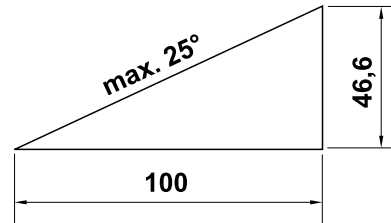

Бұйымды қолданған кезде қозғалтқыштың жеткілікті майлауына кепіл беру үшін, асып қойған кезде, аспаппен бірге жеткізілетін іштен жанатын қозғалтқышты пайдалану жөніндегі нұсқаулықтағы деректерге қосымша назар аударыңыз.

Жұмыстың басталуы:



Назар аударыңыз – жарақат алу қаупі бар!

Айналатын бөліктердің үстіне немесе астына қолдарды немесе аяқтарды салмаңыз. Ешқашан айналатын пышақты ұстамаңыз. Лақтырманың тесігінен әрқашан алшақ тұрыңыз. Жұмыс істеп тұрған шапқыштан әркез қауіпсіз қашықтықта тұрыңыз.

Құрылғы жұмыс істеп тұрғанда аэратор блогын тексеруге әрекеттенбеңіз. Лақтырманың қақпағын ашыңыз және/немесе пышақ айналғанша шөп жинағышты (керек-жарақ – жеткізілім жинағына кірмейді) алып тастаңыз. Айналып жатқан пышақ жарақат алуға апарып соғуы мүмкін.

Құрылғыға жантаймаңыз және әрдайым өзіңіздің тепе-теңдігіңізге және тұрақты күйге көз жеткізіңіз.

Құрылғының қолданысы жүрістің жылдамдығына негізделген - жұмыс уақытында жүгіруге болмайды. Құрылғымен бірге жылдам қозғалған кезде: сүрініп қалу, тайғанап кету және т.б. нәтижесінде жарақат алу қаупі төнеді.

Қопсытқан кезде пышақ терең күйде орналасатынына немесе сәйкесінше төбелерде жүргенде астыңғы бетпен берік жұптасқанына көз жеткізіңіз. Егер пышақ тым терең орнатылған болса, бұл аэратордың қалаусыз жылдамдауына және құрылғыны бақылаудың кездейсоқ жоғалуына әкелуі мүмкін.

Құрылғыны бұру алдында аэратор блогын әрдайым тасымалдау күйіне орнатыңыз.

Шапқыштың бағытын өзгертіп жатқан кезде немесе оны өзіңізге қарай тартқан кезде өте абай болыңыз.

Абай болыңыз: сүрініп қалуыңыз мүмкін!

Қыртыстағы жасырын нысандарды (көгалда бүрку жабдығы, діңгектер, су клапандары, іргетастар, электрлік сымдар және т.б.) өткізіп жіберу керек. Мұндай бөгде заттардың үстінен ешқашан жүргізбеңіз.

Еңістер, алқап жиіктері, арықтар мен бөгеттердің жанында жұмыс істеген кезде құрылғыны абайлап пайдаланыңыз. Әсіресе мұндай қауіпті жерлерден жеткілікті қашықтықта болуын қадағалаңыз.



STOP

Тоқтауы үшін бірнеше секунд қажет болатын пышақтың жүрісіне назар аударыңыз.

Мына жағдайларда іштен жанатын қозғалтқышты

өшіріңіз және азэратор блогын тасымалдау күйіне келтіріңіз:

- азэраторды өңделетін бетке жылжытудың немесе қайта жылжытудың алдында,
- азэраторды шөпті емес бетке жылжыту алдында,
- құрылғыны тасымалдау мақсатында аудару алдында,
- жұмыс тереңдігін орнату алдында,
- лақтырманың қақпағын ашу немесе шөп жинағышты (керек-жарақ – жеткізілім жинағына кірмейді) шығарып алу алдында,
- азэраторды қалдырудың алдында немесе құрылғы қараусыз қалғанда,
- толтыру алдында. Іштен жанатын қозғалтқыш суығанда ғана жанармай құйыңыз. **Өрт қаупі бар!**



Төмендегі жағдайларда іштен жанатын қозғалтқышты тоқтатыңыз, азэратор блогын тасымалдау күйіне

орнатыңыз және от алдыру білтесі сымының штекерін суырып алыңыз:

- бас тұтқаны жинамас бұрын,
- құрылғыны көтеру немесе тасымалдау алдында.



Төмендегі жағдайларда іштен жанатын қозғалтқышты өшіріп, от алдыру білтесі сымының штекерін суырып

алыңыз және пышақ толықтай тоқтағанына көз жеткізіңіз:

- құрылғыны тексеру, тазалау немесе онда жұмыстар орындау алдында,
- бұғатталған азэратор блогын босату немесе лақтырманың науасындағы қоқыстарды кетіру алдында,
- бөгде заттармен қақтығыс анықталған жағдайда. Құрылғыны қайтадан іске қосу және құрылғымен жұмыс істеу алдында құрылғыдағы зақымдардың бар-жоғын тексеріңіз және қажетті жөндеу жұмыстарын орындаңыз.
- құрылғы қалыпсыз түрде дірілдеген жағдайда. Мұндай жағдайда дереу тексеру қажет болады.



Ақаулы бөлшектерден жарақат алу қаупі туындайды!

Қатты дірілдер әдетте ақаулықтың белгісі болып табылады.

Құрылғыны, әсіресе, азэратор блогы (кесетін десте, пышақ, аралық қабаттар және бұрандалар) зақымдалған немесе майысқан жағдайда қолдануға болмайды.

Қалыпсыз діріл немесе бөгде заттармен қақтығыс орын алған жағдайда, құрылғыда, әсіресе, азэратор блогында (кесетін десте, пышақ, аралық қабаттар мен бұрандалар), корпус пен лақтырманың қақпағында зақымдардың және босаған бөліктердің бар-жоғын тексеріңіз және құрылғыны қайта іске қоспастан және қолданбастан бұрын қажетті жөндеу жұмыстарын орындаңыз. Қандай да кеңестер қажет болған жағдайда, барлық қажетті жұмыстарды кәсіпқой маманға орындауға беріңіз – STIHL компаниясы STIHL делдалдарын ұсынады.

4.7 Техникалық қызмет көрсету және жөндеу

Тазалау, орнату, жөндеу және техникалық қызмет көрсету жұмыстарын бастамас бұрын:

- Құрылғыны берік, тегіс жерге қойыңыз,
- Іштен жанатын қозғалтқышты өшіріңіз және суытыңыз,
- От алдыру білтесі сымының штекерін шығарыңыз.



Назар аударыңыз – жарақат алу қаупі бар!

От алдыру білтесі сымының штекерін от алдыру білтесінен ұшақ ұстаңыз, себебі күтілмеген ұшқын өрт не ток соғуға әкелуі мүмкін.

От алдыру білтесінің от алдыру білтесі сымының штекеріне абайсыз тиюі іштен жанатын қозғалтқыштың күтілмеген іске қосылуына әкелуі мүмкін.



Жарақат алу қаупі бар!

Стартер арқанын тарту арқылы, пышақ айналатын қозғалысқа енеді. Стартер арқанын тартқан кезде, пышақтардың әсіресе қол-аяғыңыздан арақашықтықтың жеткілікті екендігіне көз жеткізіңіз.

Жұмысты бастар алдында, қозғалтқыштың, дем шығаратын коллектордың және шу басқыштың аумағындағы құрылғының суығанын күтіңіз. Температурасы 80° C және одан да жоғары болуы мүмкін. **Жану қаупі бар!**

Мотор майымен тікелей жанасу қауіпті болуы мүмкін, оған қоса, мотор майын төгуге болмайды.

STIHL компаниясы мотор майын құю және мотор майын ауыстыру үшін STIHL делдалдарына жүгінуді ұсынады.

Тазалау:

Қолданып болғаннан кейін, құрылғы жақсылап тазартылуы керек. (⇒ 11.2)

Жиналған қалдықты ағаш таяқпен кетіріңіз. Құрылғының төменгі бетін қылшақпен және сумен жуыңыз.

Ешқашан жоғары қысымды тазалағышты пайдаланбаңыз және құрылғыны ағынды сумен жумаңыз (мысалы, бақшалық шлангінің көмегімен).

Агрессивті жуғыш заттарды пайдаланбаңыз. Бұлар пластиктің немесе металдың зақымдалуына әкеліп, STIHL құрылғысының қауіпсіз жұмысына теріс әсер етуі мүмкін.

Өрттің туындау қаупін азайту үшін, желдеткіш тесіктер, суытқыш қырлар және пайдаланылған газдарды шығаратын құбырдың жанында: шөп, сабан, мүк, қураған жапырақ және ағып кеткен майлаудың болмағанына көз жеткізіңіз.

Техникалық қызмет көрсету жөніндегі жұмыстар:

Осы пайдалану жөніндегі нұсқаулықта көрсетілген техникалық қызмет көрсету жөніндегі жұмыстарды орындаңыз, барлық басқа жұмыстарды делдал өткізуі тиіс.

Қажетті құралдар мен білім жетіспеген жағдайда **дереу** делдалға хабарласыңыз.

STIHL компаниясы техникалық қызмет көрсету жөніндегі жұмыстарды және жөндеуді орындау үшін тек STIHL делдалдарына жүгінуді ұсынады.

STIHL делдалдары тұрақты түрде оқытуды ұсынады және техникалық ақпаратты қамтамасыз етеді.

Аталмыш құрылғы үшін тек қана STIHL компаниясы рұқсат еткен немесе техникалық тұрғыдан бірдей құралдарды, керек-жарақтар мен аспалы жабдықтарды пайдаланыңыз, әйтпесе адамдарға зақым келтіру немесе құрылғының бұзылу қаупі туындайды. Сұрақтар болған жағдайда делдалға хабарласыңыз.

STIHL компаниясының түпнұсқа құралдары, керек-жарақтары мен қосалқы бөлшектері өз қасиеттері бойынша құрылғы үшін оңтайлы және пайдаланушының талаптарына сай келеді. STIHL түпнұсқа қосалқы бөлшектерін STIHL қосалқы бөлшек нөмірі, STIHL атауы және қажет болғанда STIHL қосалқы бөлшек коды бойынша анықтауға болады. Ұсақ бөлшектерде тек бөлшек нөмірі ғана болуы мүмкін.

Ескерту және нұсқау жапсырмалары әрқашан таза және оқылатын күйде болуы керек. Зақымдалған немесе жоғалған жапсырмаларды STIHL делдалдарының жаңа түпнұсқа жапсырмаларына ауыстырыңыз. Бөлшекті жаңасына ауыстырған кезде, жаңа бөлшекте дәл сондай жапсырманың бар болғанына көз жеткізіңіз.

Аэратор блогындағы жұмысты тек мықты жұмыс қолғаптарын киіп, аса жоғары сақтық деңгейінде орындаңыз.

Қауіпсіздік түсінігіне орай, жанармай беру жүйесімен байланысты барлық бөлшектердің (жанармай құбырлары, жанармай шүмегі, жанармай бағы, бак қысқышы, жалғағыштар) зақымдалған

және тамшылайтын жерлерін үнемі тексеріп тұрып, қажет болған жағдайда, оларды ауыстыру үшін маманды шақырыңыз (STIHL компаниясы STIHL делдалдарының қызметіне жүгінуді ұсынады).

Құрылғы әрқашан жұмыс істейтін күйде болуы үшін барлық гайкаларды, болттарды және бұрандалардың берік бекемделген күйде болуын қадағалаңыз.

Құрылғы мен шөп жинағышта (керек-жарақ – жеткізілім жинағына кірмейді) тозған және зақымдалған жерлердің бар-жоғын, әсіресе қоймаға қою алдында үнемі тексеріп отырыңыз (мысалы, қысқы үзіліс алдында). Қауіпсіздік түсінігіне орай, тозған және зақымдалған бөлшектерді дереу ауыстыру керек, соның арқасында құрылғы қауіпсіз әрі қалыпты қолданыс күйінде болады.

Зақымдалған дыбысты басқыш пен қорғайтын қалқаншаларды ауыстырыңыз. Ақаулы дыбысты басқышы бар аэраторды пайдалануға болмайды.

Қозғалтқыштың негізгі реттелген күйін ешқашан өзгертпеңіз және оны тым жоғары айналыстарда қолданбаңыз.

Егер техникалық қызмет көрсету кезінде қандай да бір бөліктер немесе қорғаныш құрылғылары алынып тасталса, нұсқаулықтың талабына сәйкес оларды орнына орнату қажет.

4.8 Ұзақ мерзім бойы сақтау

Мына жағдайларда іштен жанатын қозғалтқышты өшіріңіз және аэратор блогын тасымалдау күйіне келтіріңіз:

– аэраторды қалдырудың алдында немесе құрылғы қараусыз қалғанда.

Суыған құрылғыны сақтау үшін құрғақ, жабық орынға қойыңыз.

Оқымаған адамға (мысалы, балаларға) ұсақтағышпен жұмыс істеуге тыйым салынған.

Ұзақ уақыт сақтау алдында (мысалы, қыс айларында) құрылғыны мұқият тазарту қажет.

Құрылғыны тек жұмысқа жарамды күйінде ғана пайдаланған жөн.

Құрылғыны абайсызда аунап кетпейтін тегіс жерде сақтаңыз.

4.9 Көдеге жарату

Пайдаланудан шығарылған құрылғы мен өндірістік материалдар (мотор майы және жанармай) тиісінше көдеге жаратылғанына көз жеткізіңіз. Көдеге жарату алдында, құрылғыны қолданысқа жарамсыз етіңіз. Төтенше жағдайларға жол бермеу үшін, көдеге жаратпас бұрын іштен жанатын қозғалтқышты жұмыс істемейтін күйге келтіріңіз. Ол үшін оталдыру сымын шығарыңыз, бакты босатыңыз және мотор майын төгіңіз.

Аэратор блогынан жарақат алу қаупі бар!

Өз мерзімін қызмет етіп аяқтаған құрылғыны ешқашан назарсыз қалдырмаңыз. Құрылғы және пышақтар балалардың қолы жетпейтін орам диапазонында сақталғанына көз жеткізіңіз.

5. Таңбалардың сипаттамасы



Назар аударыңыз!

Құрылғыны қолданысқа енгізу алдында пайдалану жөніндегі нұсқаулық пен қауіпсіздік техникасының жөніндегі нұсқауларды мұқият оқып шығыңыз.



Жарақат алу қаупі бар!

Басқа адамдар қауіпті аймақтан алшақ орналасуы керек.

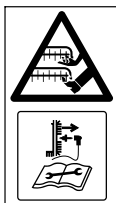

Жарақат алу қаупі бар!

Өткір жұмыс құралдарынан абайлаңыз. – Қолдарыңыздың және аяқтарыңыздың саусақтарын кесіп алмаңыз. – Пышақтың айналуы іштен жанатын қозғалтқышты өшіргеннен кейін біраз уақыт жалғасады. – Техникалық қызмет көрсету жұмыстарының алдында от алдыру білгесі сымының штекерін шығарыңыз.



Шуға қарсы қорғау құлақпаптарын киіңіз.

Қорғаныш көзілдірігін киіңіз.



Іштен жанатын қозғалтқышты іске қосыңыз.

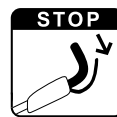

Іштен жанатын қозғалтқышты тоқтатыңыз.

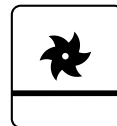

Аэратор блогы тасымалдау күйінде

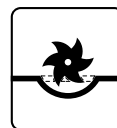

Аэратор блогы жұмыс күйінде

6. Жеткізілім жиынтығы



Поз.	Атауы	Саны
A	Негізгі құрылғы	1
B	Шоғырсымды ұстаушысы бар дөңгелек жалпақ басты бұранда	2
C	Айналмалы тұтқа	2
D	Кабель қысқышы	2
–	Пайдалану жөніндегі нұсқаулық	1
–	Іштен жанатын қозғалтқышты пайдалану жөніндегі нұсқаулық	1

7. Қолданысқа дайындау



Жарақат алу қаупі бар!

«Қауіпсіздік шаралары» тарауындағы қауіпсіздік бойынша нұсқауларды орындау қажет. (⇒ 4.)

Аэратор орауыштан шығарылғанда «Құрылғыны тасымалдау» бөліміндегі мәліметтерге назар аударыңыз. Өсіресе қорғауыш қолғап киіңіз және пышақтармен жанасуды болдырмаңыз. (⇒ 4.4)

- Барлық сипатталған жұмыстарды орындаған кезде құрылғыны тегіс және берік бетке қойыңыз.

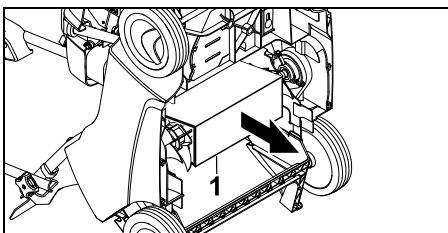

- Құрылғының астыңғы жағына бекітілген картон затты (1) алып тастаңыз.

7.1 Бас тұтқаны монтаждау



Бас тұтқаның жоғарғы бөлігін монтаждау:

- Бас тұтқаның жоғарғы бөлігін (1) бас тұтқаның екі төменгі бөлігіне орнатыңыз.

- Шоғырсымды ұстаушысы (B) бар дөңгелек жалпақ басты бұрандаларды сырттан саңылаулар арқылы өткізіп, айналмалы тұтқалармен (C) бұрап бекітіңіз.
- Қозғалтқышты тоқтату арқан жетегін (2) оң жақ шоғырсымды ұстаушыға (3), ал аэратор блогының арқан жетегін (4) сол жақ шоғырсымды ұстаушыға (5) суретте көрсетілгендей іліп қойыңыз.

Кабель қысқыштарын монтаждау:

- Бірінші кабель қысқышын (D) бас тұтқаның жоғарғы бөлігіне монтаждаңыз. Кабель қысқышы мен қосқыш арасындағы қашықтық: **25 - 27 см**
- Екінші кабель қысқышын (D) бас тұтқаның төменгі бөлігіне монтаждаңыз.
- Қозғалтқыштың тоқтату арқан жетегін (2) суретте көрсетілгендей екі кабель қысқышына орналастырыңыз. Қапсырманы (6) жауып бекітіңіз.

7.2 Стартер арқанын бекіту және босату



- Стартер арқанын бекіту және босату алдында от алдыру білтесі сымының штекерін іштен жанатын қозғалтқыштан суырып тастаңыз – содан кейін қажет болса, қайтадан жалғаңыз.

Бекіту:

- Қозғалтқышты тоқтату тұтқасын (1) бас тұтқаға қарай басып тұрыңыз.

- Стартер арқанын (2) баяу тартып ұстаңыз. Қозғалтқышты тоқтату тұтқасын жіберіңіз.
- Стартер арқанын (2) жетек арқанының бағыттауышына (3) іліп қойыңыз.

Босату:

- Стартер арқанын (2) жетек арқанының бағыттауышынан (3) босатып, баяу артқа тартыңыз.

7.3 Жанармай және мотор майы



Құрылғының зақымдалуына жол бермеңіз!

Алғашқы іске қосудан бұрын мотор майын құю керек. Мотор майын немесе жағармай құю кезінде қосымша көмекші керек-жарақтар қолдану керек (мысалы, шұңғыманы).

Мотор майы:

Қолданылатын мотор майы мен толтырылатын майдың көлемі туралы қосымша мәліметті қозғалтқышты пайдалану жөніндегі нұсқаулықтан табуға болады. Майдың деңгейін үнемі тексеріп тұрыңыз (қозғалтқышты пайдалану жөніндегі нұсқаулықты қараңыз). Майды бақылау белгісінен асырып немесе одан аз құймаған жөн. Іштен жанатын қозғалтқышты іске қосудан бұрын май бағының құлпын шегіне жеткенше дейін бұрап тастау керек.

Жанармай:

Ұсыныс: жаңа таңбалы жанармай, Этилденбеген бензин. Жағармай сапасы жөніндегі



нұсқауларды (октандық сан) қозғалтқышты пайдалану жөніндегі нұсқаулықтан қараңыз.

7.4 Бас тұтқаны жинау



Қысылу қаупі бар!

Айналмалы тұтқаны (1) босату арқылы бас тұтқаның жоғарғы бөлігін жинауға болады. Сондықтан да айналмалы тұтқаларды бұрап босату кезінде бас тұтқаның жоғарғы бөлігін (2) әрқашан ең жоғарғы жерде бір қолмен ұстап тұрыңыз.

Тасымалдау күйі – шағын түрде тасымалдау және сақтау үшін:

- Стартер арқанын ажыратыңыз. (⇒ 7.2)
- Айналмалы тұтқаларды (1) еркін айналғанша бұрап шығарыңыз және бас тұтқаның жоғарғы бөлігін (2) алға аударып, құрылғыға жайылуына мүмкіндік беріңіз.



Деңгелек жалпақ басты бұрандалардың бұрамасындағы еркін айналу айналмалы тұтқаның бұрандалардан өздігінен толығымен бұрап шығарылуына жол бермейді (өздігінен бұрап босатылудан қорғау).

Жұмыс күйі – құрылғыны жылжыту үшін:

- Бас тұтқаның жоғарғы бөлігін (2) артқа аударыңыз және бір қолмен ұстап тұрыңыз.
- Айналмалы тұтқаларды (1) толық бұрап бекітіңіз.

- Стартер арқанын іліп қойыңыз. (⇒ 7.2)

7.5 Аэратор блогы

Аэратор блогын жұмыс күйіне төмендету:



Жарақат алу қаупі бар!

Айналатын аэратор блогын төмендеткен кезде аэратор алға қарай қозғала бастайды.

- Аэратор блогының иінтірегін (1) суретте көрсетілгендей көрсеткі бағытымен жұмыс күйіне орнатыңыз. Аэратор блогы орнатылған жұмыс тереңдігіне төмендейді. (⇒ 7.6)



Аэратор блогын тасымалдау күйіне көтеру:



- Аэратор блогының иінтірегін (1) тасымалдау күйіне орнатыңыз және бекітіңіз.

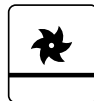

7.6 Жұмыс тереңдігін орнату

Алты түрлі жұмыс тереңдігін орнатуға болады.

Деңгей 1:
ең кіші жұмыс тереңдігі

Деңгей 6:
ең үлкен жұмыс тереңдігі

Реттеу ауқымы: **25 мм.**

- **1** Аэратор блогының иінтірегін (1) тасымалдау күйіне орнатыңыз және бекітіңіз. (⇒ 7.5)



- **2** Жұмыс тереңдігінің айналмалы тұтқасымен (2) қалаулы жұмыс тереңдігін орнатыңыз.

Нұсқау:

- Қопсыту процесін әрқашан ең кіші жұмыс тереңдігінен (**1-деңгей**) бастаңыз. Егер қопсыту нәтижесі жеткіліксіз болса, онда жұмыс тереңдігін біртіндеп арттырыңыз.
- **Пышақ тозуын** үлкенірек жұмыс тереңдігін таңдау есебінен азайтуға болады.
- Жаңа пышақтармен жұмыс істегенде 5 және 6 деңгейлерін таңдауға болмайды, себебі бұл жағдайда қопсыту кезінде шөптің тамырлары зақымдалуы мүмкін.



Жұмыс тереңдігі пышақтың тозуына және топыраққа байланысты. Пышақ айналғанда және өз салмағының әсерінен аэратор шөпті бетке басылады: Сондықтан топырағы жұмсақ жерде ол қатты топырақпен салыстырғанда тереңірек кіреді.

8. Жұмыс нұсқаулары

8.1 Қопсыту туралы нұсқаулар

Көгал **жиі қопсытудың** арқасында кеберсушілікке, ыстыққа және суыққа төзімдірек болады. Жыл сайынғы аэрация шөпті ауруларға төзімдірек етеді, бұған қоса, топырақ тығыздау болады және (доп ойнау, кештер, мерекелер нәтижесінде пайда болған) әрсіз беттер кетеді. – Нәтижесінде тегіс, жасыл шөп өседі.

Уақыт:

Жыл сайынғы қопсыту үшін ең тамаша уақыт — көктем.

Егер көгал жылына бір реттен көбірек аэратормен өңделсе, бұл жұмыстарды жаздың ортасында және күздің ортасында орындамаған жөн.

Шөпке қопсытудан кейін қалпына келу үшін екі апта керек. Сондықтан, көгалды көктемгі өсу кезінде қопсыту оңтайлы болып табылады.

Қатты өсіп кеткен көгалдарды жылына екі рет өңдеу керек: бірінші рет – көктемде, ал келесі рет – күзде.

Көгалды дайындау:

Қопсыту алдында шөпті шамамен 2-3 см биіктікке қырқыңыз.

Көгал неғұрлым қысқа етіп кесілген болса, ол соғұрлым жақсы қопсытылады.

Көгал жаңадан тұқым себілген, ылғалды немесе тым құрғақ болмауы керек.

Оңтайлы жұмыс нәтижесіне қол жеткізу бойынша кеңестер:

- Топырақты тек шөп тамырларын зақымдамайтындай етіп тырнау керек. (⇒ 7.6)
- Аэраторды түзу, параллель сызықтар бойымен жүргізіңіз.
- Бірдей жұмыс жылдамдығын ұстаныңыз.
- Бұру алдында әрқашан аэратор блогын тасымалдау күйіне орнатыңыз. (⇒ 7.5)
- Бір орында ұзақ тұрмаңыз.
- Қатты басылған көгалды екінші рет бірінші жолға кесе-көлденеңінен қопсытыңыз.

Қопсытудан кейін:

- Көгалдан қопсытудан пайда болған материалды мұқият кетіріңіз.
- Көгалға тыңайтқыш себіңіз және ықтимал бос орындарды қосымша өңдеңіз.
- Көгалды жақсылап суарыңыз.

8.2 Пайдаланушының жұмыс аймағы



- Жұмысты бастаған және іштен жанатын қозғалтқыш іске қосылған жағдайда қауіпсіздік түсінігіне орай, пайдаланушы әрдайым бас тұтқаның артында тұруы керек. Жұмыс істеп тұрған шапқыштан әркез қауіпсіз қашықтықта тұрыңыз.
- Аэраторға тек бір адам қызмет көрсете алады, бөгде адамдар қауіпті аймақтан тыс болуы керек. (⇒ 4.)

8.3 Аэратор блогы бұғатталған жағдайда

- Іштен жанатын қозғалтқышты бірден сөндіріп, от алдыру білтесі сымының штекерін суырып алыңыз.
- Содан кейін машинада, әсіресе аэратор блогында зақымдардың бар-жоғын тексеріңіз және ақаудың себебін жойыңыз.

9. Сақтандырғыш құрылғылар

Қауіпсіз түрде пайдалану және мақсатынан тыс қолданудан қорғану мақсатында, құрылғы бірнеше сақтандырғыш құрылғымен жабдықталған.



Жарақат алу қаупі бар!

Егер сақтандырғыш құрылғыда ақау табылса, құрылғыны пайдалануға болмайды. Делдалға жүгініңіз, STIHL компаниясы STIHL делдалдарын ұсынады.

9.1 Қорғаныс құрылғылары

Аэратор пышақ пен қопсытудан пайда болған лақтырылатын материал арасындағы кездейсоқ байланысты болдыртпайтын қорғаныс құрылғыларымен жабдықталған. Оларға корпус, лақтырманың қақпағы және дұрыс құрастырылған бас тұтқа жатады.

9.2 Қозғалтқышты тоқтату тұтқасы



Аэратор қозғалтқышты тоқтату құрылғысымен жабдықталған.

Іске қосылған кезде, қозғалтқышты тоқтату тұтқасын (10) жібергеннен кейін іштен жанатын қозғалтқыш сөнеді.

10. Қолданысқа енгізу

10.1 Іштен жанатын қозғалтқышты іске қосу



Жарақат алу қаупі бар!

Іштен жанатын қозғалтқышты азэратор блогы тасымалдау күйінде болғанда ғана іске қосуға болады. Азэраторды ешқашан іске қосу үшін еңкейтпеңіз.



Іске қосылғаннан кейін іштен жанатын қозғалтқыш тұрақты газдың орнатылғанына байланысты жұмысқа арналған оңтайлы айналу жиілігімен эрқашан жұмыс істей береді.

- Май күйін және жанармай күйін тексеріңіз. (⇒ 7.3)
- **1** Қозғалтқышты тоқтату тұтқасын (1) бас тұтқаға қарай басып тұрыңыз.
- **2** Стартер арқаны (2) қысылуға қарсылық туындамағанша баяу тартыңыз. Созылып тұрған қолдың ұзындығындай қарқынды және шапшаң түрде тартыңыз. Стартер арқаны (2) кері қайтарылуы үшін оны ақырын қайтадан артқа қайтарыңыз.
- Осы процесті іштен жанатын қозғалтқыш іске қосылмайынша қайталай беріңіз.
- Содан кейін вертикалмен өңдеу үшін азэратор блогын жұмыс күйіне төмендетіңіз және көгалды өңдеңіз. (⇒ 7.5)

10.2 Іштен жанатын қозғалтқышты сөндіру



- Азэратор блогын тасымалдау күйіне орнатыңыз. (⇒ 7.5)
- Қозғалтқышты тоқтату тұтқасын (1) жіберіңіз. Аз инерция бойынша қимылдау уақытынан кейін іштен жанатын қозғалтқыш пен азэратор пышағы тоқтап қалады.

11. Техникалық қызмет көрсету

11.1 Жалпы ережелер



Жарақат алу қаупі бар!

«Қауіпсіздік шаралары» (⇒ 4.) бөліміндегі қауіпсіздік техникасының нұсқауларын ұстаныңыз.

Делдалдардың тарапынан жыл сайынғы техникалық қызмет көрсету:

Азэратор жыл сайын делдалға апарылып тексерілуі керек. STIHL компаниясы STIHL делдалдарын ұсынады.

11.2 Құрылғыны тазалау

Техникалық қызмет көрсету аралығы: Эр қолданған соң

Жақсы күту құрылғыны зақымдалудан қорғайды және оның пайдалану мерзімін ұзартады.

- Азэраторды берік, тегіс және көлденең жерге қойыңыз.



- Тазалау күйіне орнатпас бұрын, шөп жинағышты (керек-жарақ – жеткізілім жинағына кірмейді) ажыратыңыз және жанармай бағын босатыңыз.

Тазалау күйі:

Бас тұтқаның жоғарғы бөлігін (1) жинап қойыңыз (⇒ 7.4) және лақтырманьң қақпағын (2) көтеріңіз. Азэраторды тасымалдау тұтқасынан (3) көтеру арқылы алдыңғы жағына көтеріңіз. Азэраторды суретте көрсетілгендей орнатып, бас тұтқаның жоғарғы бөлігін топыраққа жайыңыз.

- Құрылғыны қылшақпен немесе шүберекпен сулап тазартуға болады. Жиналған қалдықты ағаш таяқпен кетіріңіз. Қажет болса, арнайы тазартқышты (мысалы, STIHL арнайы тазартқышын) пайдаланыңыз.
- Іштен жанатын қозғалтқыштың бөлшектеріне, сына тәрізді белдіктерге, тығыздауыштарға және иінтіректердің тіреуіштеріне ешқашан су ағынын немесе жоғары қысымды тазалағышты бағыттауға болмайды.
- Азэратор блогы мен іштен жанатын қозғалтқыштың суыту қабырғаларын тазалаңыз.

11.3 Азэратор блогы



Жарақат алу қаупі бар!

Тозған пышақ бөлініп кетіп, ауыр жарақат алуға апарып соғуы мүмкін. Сондықтан техникалық қызмет көрсетуді міндетті түрде сипатталғандай орындау керек.

Техникалық қызмет көрсету

аралығы:

Әр қолдану алдында

- Аэраторды тазалау күйіне көтеріңіз. (⇒ 11.2)
- Аэратор блогында (құрамында кесетін десте, пышақтар, гайкалар, шайбалар және аралық қабаттар бар) тозудың бар-жоғын, бекіту беріктігін, сынықтардың және басқа зақымдардың бар-жоғын тексеріңіз.

Тозуды бақылау:

Топырақ жұмыс тереңдігінің жоғары деңгейінде (6-деңгей) өңделген болса, пышақтарды ауыстыру керек. Пышақтарды әрқашан толық жинақпен ауыстыру керек.

Пышақты ешқашан өткірлемеңіз!

Ақаулы немесе тозған бөліктерді жөндеу немесе ауыстыру үшін делдалға тапсырыс беріңіз. STIHL компаниясы STIHL делдалын ұсынады.

11.4 Дөңгелектер

Дөңгелектердің иінтіректері қызмет көрсетуді талап етпейді.

11.5 Іштен жанатын қозғалтқыш

Техникалық қызмет көрсету аралығы:

іштен жанатын қозғалтқышты пайдалану жөніндегі нұсқаулықты қараңыз.

Жалпы нұсқаулар:

Тіркемедегі іштен жанатын қозғалтқышты пайдалану жөніндегі нұсқаулықтағы пайдалану және қызмет көрсету жөніндегі нұсқауларды орындаңыз.

Ұзақ мерзімді пайдалану үшін май мөлшерінің әрқашан жеткілікті болуы және май мен ауа сүзгісін ауыстыру әсіресе маңызды.

Ұсынылатын майды ауыстыру-аралығы, сондай ақ мотор майы және майды толтыру мөлшері туралы ақпарат іштен жанатын қозғалтқышты пайдалану жөніндегі нұсқаулықта қолжетімді.

Суыту қабырғалары үнемі таза тұруы керек, себебі тек сонда ғана іштен жанатын қозғалтқыштың жеткілікті түрде суытылуы қамтамасыз етіледі.

11.6 Сақтау және қысқы үзіліс

- Аэраторды құрғақ, жабық, шаңсыз және таза бөлмеде сақтаңыз. Құрылғы балалардың қолы жетпейтін жерде екеніне көз жеткізіңіз.
- Аэраторды тек техникалық қауіпсіз күйде ғана сақтаңыз, қажет болған жағдайда бас тұтқаны қайырып тастаңыз.
- Барлық гайкаларды, болттарды және бұрандаларды берік бұралған күйде ұстаңыз, құрылғыдағы анық емес қауіп немесе ескерту нұсқауларын жаңартыңыз, бүкіл құрылғыда және шөп жинағышта (керек-жарақ – жеткізілім жинағына кірмейді) тозу және зақымдардың бар-жоғын тексеріңіз. Ақаулы және зақымдалған бөлшектерді ауыстырыңыз.

- Құрылғыдағы кез келген ақауларды сақтау алдында шешу маңызды.

Аэраторды ұзақ мерзімге қолданыстан шығарған кезде (қысқы үзіліс) төмендегілерге қосымша назар аударыңыз:

- Құрылғының бүкіл сыртқы бөліктерін, әсіресе салқындатқыш қабырғаларды мұқият тазалау керек.
- Барлық қозғалатын бөлшектерге май не жағармай жағыңыз.
- Жағармай багы мен карбюраторды босатыңыз (мысалы, жағармайды әбден тауысыңыз).
- От алдыру білтесін бұрап алып, іштен жанатын қозғалтқышқа от алдыру білтесінің тесігі арқылы шамамен 3 см³ мотор майын құйыңыз. Іштен жанатын қозғалтқышты от алдыру білтесінсіз бірнеше рет айналдырыңыз.

Өрт қаупі бар!

От алдыру білтесі сымының штекерін от алдыру білтесінің ұяшығынан алшақ ұстаңыз (тұтану қаупі).

- От алдыру білтесін қайтадан бұрап бекітіңіз.
- Майды іштен жанатын қозғалтқыштың пайдалану жөніндегі нұсқаулығына сай ауыстырыңыз.
- Іштен жанатын қозғалтқышты жақсылап жауып, құрылғыны құрғақ, шаңнан қорғалған бөлмеде қалыпты күйде (4 дөңгелегіне тұрғызып) сақтаңыз.

12. Тасымалдау

12.1 Тасымалдау



Жарақат алу қаупі бар!

Тасымалдар алдында «Қауіпсіздік шаралары» бөлімін оқып алыңыз. (⇒ 4.)
Құралды тек екінші адамның көмегімен тасымалдаңыз. Бұл арада әрқашан да ыңғайлы киім киіңіз (қорғаныс аяқ киімі, берік қолғап).
Көтерер немесе тасымалдар алдында, тұтандыру білтесінің түйіспелі ұштығын ағытыңыз.

Құрылғыны тасымалдау:

- Аэраторды әрдайым екі адам тасуы тиіс. Пышақ пен дененің, әсіресе, аяқ пен табан арасындағы қашықтықты қатаң қадағалаңыз.
Құрылғыны тасымалдау тұтқасынан (1) және бас тұтқаның жоғарғы бөлігінен (2) ұстап немесе бас тұтқаның жоғарғы бөлігі жайылған кезде бас тұтқаның төменгі бөлігінен (3) ұстап көтеріңіз немесе тасымалдаңыз.

Құрылғыны бекіту:

- Аэратор мен шөп жинағышты (керек-жарақ – жеткізілім жинағына кірмейді) жүк тиеу алаңына арнайы бекіту құралдарымен бекітіңіз.
Құрылғыны тек дөңгелектеріне қойып тасымалдаңыз.

- Бас тұтқаның төменгі бөлігіндегі (3), алдыңғы біліктегі (4) және лақтырманың қақпағының (5) астындағы корпус тірегіңдегі арқандар мен белдіктерді бекітіңіз.

13. Тозу дәрежесін барынша азайту және зақымдардан қорғау

Техникалық қызмет көрсету туралы маңызды ақпарат

Аэратор, қолмен басқарылады, іштен жанатын қозғалтқышы бар (STIHL RL)

Пайдалану жөніндегі нұсқаулықтың талаптарын сақтамау нәтижесінде, әсіресе қолдану мен қызмет көрсету қауіпсіздігіне немесе рұқсат етілмеген құрамдас бөліктерді немесе қосалқы бөлшектерді қолдану нәтижесінде пайда болған кез келген материалдық залал немесе жарақаттану үшін STIHL компаниясы жауапкершілік тартпайды.

STIHL құрылғысының зақымдарын немесе шамадан тыс тозуын болдырмау үшін міндетті түрде мына маңызды нұсқауларды орындаңыз:

1. Тозатын бөлшектер

STIHL құрылғысының кейбір бөлшектері мақсатына сай пайдаланылған кезде де қалыпты тозуға тап болады және оларды пайдалану түрі мен ұзақтығына қарай уақыт өте келе ауыстыру керек.

Оларға мыналар жатады :

- Пышақ
- Сына тәрізді белдік
- Шөп жинағыш (керек-жарақ – жеткізілім жинағына кірмейді)

2. Осы пайдалану жөніндегі нұсқаулықтың талаптарын орындау

STIHL құрылғысын пайдалану, сақтау және оған техникалық қызмет көрсету жұмыстарын осы пайдалану жөніндегі нұсқаулықтың талаптарына сай мұқият өткізу керек. Қауіпсіздік, пайдалану және техникалық қызмет көрсету нұсқауларын сақтамаудан пайда болған бүкіл шығындар үшін пайдаланушының өзі ғана жауапты болады.

Атап айтқанда, бұл мыналарға қатысты:

- өнімге STIHL компаниясы рұқсат етпеген өзгерістер енгізу.
- STIHL компаниясы тарапынан рұқсат етілмеген өндірістік материалдарды қолдану (майлау материалдары, бензин және мотор майы, іштен жанатын қозғалтқыш өндірушісінің мәліметтерін қараңыз).
- сапасы төмен, қабылдарлық емес, құрылғыға арналмаған құралдарды және керек-жарақтарды пайдалану.
- өнімнің мақсатына сай қолданылмауы.
- өнімді спорттық немесе конкурстық іс-шараларда қолдану.
- бөлшектері ақаулы өнімді пайдаланудан болатын зақымдар.

3. Техникалық қызмет көрсету жөніндегі жұмыстар

«Техникалық қызмет көрсету» бөлімінде көрсетілген барлық жұмыстар тұрақты түрде жүзеге асырылуы тиіс.

Техникалық қызмет көрсету жөніндегі осы жұмыстарды пайдаланушы өз бетімен өткізе алмаған жағдайда делдалға хабарласу керек.

STIHL компаниясы техникалық қызмет көрсету жөніндегі жұмыстарды және жөндеуді орындау үшін тек қана STIHL делдалдарына жүгінуді ұсынады.

STIHL делдалдары тұрақты түрде оқытуды ұсынады және техникалық ақпаратты қамтамасыз етеді.

Осы жұмыстар өткізілмеген жағдайда пайдаланушыны жауапкершілікке тартатын зақымдар пайда болуы мүмкін.

Оларға мыналар жатады:

- тоттануға және дұрыс сақтамауға байланысты басқа да зақымдары.
- сапасыз қосалқы бөлшектерді қолдануға байланысты сынған жерлері.
- уақытында өткізілмеген немесе жеткіліксіз түрде өткізілген техникалық қызметтен туындаған не болмаса біліксіз тұлғалар тарапынан өткізілетін сервистік және жөндеу жұмыстарының кезінде пайда болған зақымдар.

14. Қоршаған ортаны қорғау



Қопсытудан пайда болған материалды қоқысқа тастамай, компост жасау үшін пайдаланыңыз.

Орауыштар, құрылғы және керек-жарақтар қайта өңдеуге болатын материалдардан өндірілген және сәйкесінше кәдеге жаратылуы тиіс.

Қалдық материалдарды экологияға зиян келтірмейтіндей бөлек жинау екіншілік шикізат материалдарын қайта пайдалану мүмкіндігін арттырады. Сондықтан қалыпты пайдалану мерзімі

аяқталғаннан кейін құрылғыны екіншілік шикізат материалдарын қабылдау орындарына өткізу қажет. Кәдеге жарату талаптарын сақтамау денсаулыққа зиян келтіруі және қоршаған ортаны ластауы мүмкін. Кәдеге жаратқан кезде «Кәдеге жарату» бөліміндегі мәліметтерді қаперге алыңыз. (⇒ 4.9)

Қалдықтарды тиісінше кәдеге жарату тәртібін білу үшін өз қалаңыздағы Пайдаға асыру орталығына немесе делдалдарға хабарласыңыз.

15. Басқа да қосалқы бөлшектер

Пышақтар жинағы:
6290 007 1000

16. Қосалқы құрал

Шөп жинағыш **AFK 050**:
6910 700 9600

17. Сәйкестік бойынша мәлімдеме

17.1 STIHL RL 540.0 азэраторының EО талаптарына сәйкестік декларациясы

STIHL Tirol GmbH
Hans Peter Stihl-Straße 5
6336 Langkampfen
Австрия

төмендегіні толық жауапкершілікпен жариялайды:

- Конструкция: азэратор
- Фабрика таңбасы: STIHL

- Түрі: RL 540.0
- Қозғалтқышының қуаты: 2,2 кВт
- Сериялық нөмірі: 6290

2000/14/EC, 2006/42/EC, 2014/30/EU және 2011/65/EU директиваларының тиісті талаптарына сәйкес келеді және төмендегі стандарттардың өндірілген күнде жарамды болған нұсқаларына сәйкес әзірленіп жасалды: EN 13684 және EN 14982.

Есептелген және кепілді дыбыстық қуат деңгейінің көрсеткіштері 2000/14/EC директивасының V қосымшасына сәйкес анықталды.

- Есептелген дыбыстық қуат деңгейі: 92,0 dB(A)
- Кепілді дыбыстық қуат деңгейі: 94 dB(A)

Техникалық құжаттар STIHL Tirol GmbH компаниясының иелігінде.

Өндірілген жылы мен машина нөмірі азэраторда көрсетілген.

Langkampfen, 02.11.2020

STIHL Tirol GmbH

m.a.

Matthias Fleischer, Зерттеу және өнімдерді әзірлеу бөлімінің бастығы

м.а.



Sven Zimmermann, Сапаны бақылау бөлімінің бастығы

17.2 Сәйкестік белгісі

EAC Кеден одағының техникалық нормалары мен талаптарының сақталуын растайтын EAC

сертификаттары және сәйкестік туралы өтініштер жөніндегі ақпарат, төменде келтірілген, www.stihl.ru/eac сондай-ақ STIHL компаниясының кез келген елдегі өкілдігінде қол жетімді.

17.3 Белгіленген қолданыс кезеңі

Толық белгіленген қызмет ету мерзімі 30 жылға дейінгі мерзімді құрайды.

Белгіленген қолданыс кезеңі уақытында, қолдану жөніндегі нұсқаулықтың талаптарына сәйкес тұрақты техникалық қызмет және күтім көрсетіледі.

17.4 STIHL штаб-пәтері

ANDREAS STIHL AG & Co. KG
Badstrasse 115
71336 Вайблинген
Германия

17.5 STIHL еншілес кәсіпорындары

РЕСЕЙ ФЕДЕРАЦИЯСЫ

«АНДРЕАС ШТИЛЬ МАРКЕТИНГ» ЖШҚ
Тамбовская-сі, 12 үй, В лит., 52-кеңсе
192007, Санкт-Петербург қ-сы, Ресей
Шұғыл желі: +7 800 4444 180
Эл. пошта: info@stihl.ru

УКРАИНА

«Андреас Штіль» ЖШҚ
Антонов к-сі, 10 үй, Чайки ауылы
08135, Киев обл., Украина
Телефон: +38 044 393-35-30
Факс: +380 044 393-35-70
Эл. пошта: info@stihl.ua
www.stihl.ua
Шұғыл желі: +38 0800 501 930

17.6 STIHL өкілдіктері

ҚАЗАҚСТАН

Өкілдік
ANDREAS STIHL AG & Co. KG
Шагабутдинов к-сі, 125А үй, 2-кеңсе
050026, Алматы қ-сы, Қазақстан
Шұғыл желі: +7 727 225 55 17

17.7 STIHL импорттаушылары

УКРАИНА

ТОВ «Андреас Штіль»
вул. Антонова 10, с. Чайки
08135 Київська обл., Украина

БЕЛАРУСЬ

ООО «БАЭРТ»
ул. Игнатенко, д. 2, пом. 102
220035, г. Минск, Беларусь

ҚАЗАҚСТАН и ҚЫРҒЫЗСТАН

ИП «ВОРОНИНА Д.И.»
пр. Райымбека 312
050005 Алматы, Казахстан

АРМЕНИЯ

ООО «ЮНИТУЛЗ»
ул. Г. Парпеци 22
0002 Ереван, Армения

18. Техникалық деректер

RL 540.0

Сериялық идентификация	6290
Қозғалтқыш, конструкция	4 тактілі іштен жанатын қозғалтқыш Kohler HD675
Түрі	Kohler HD675
Айналымның кесімді санындағы кесімді қуат	2,2 - 2800 кВт - айн/мин
Жұмыс көлемі	149 текше см
Жанармай бағы	1,4 л
Іске қосу құрылғысы	Сымды іске қосу
Қопсытқыш механизм	14 жылжымайтын тік пышақ
Вертикуттер пышағының жетегі	үздіксіз
Қозғалтқыштың жылдамдығы	2800 айн/мин
Қармаудың ені	38 см
Жұмыс ауқымдылығы	6 деңгей, реттеу ауқымы 25 мм
Алдыңғы дөңгелек диаметрі	180 мм

Артқы дөңгелек диаметрі	180 мм
Ұзындығы	131 см
Ені	54 см
Биіктігі	111 см
Салмағы	33 кг

Шуыл эмиссиясы:

2000/14/EG / S.I. 2001/1701 бойынша:

Кепілді дыбыстық қуат деңгейі $L_{WA,d}$	94 dB(A)
Ықтимал дәлсіздік K_{WA}	2 dB(A)

EN 13684 бойынша:

Жұмыс орнындағы дыбыстық қысым деңгейі L_{pA}	81 dB(A)
Ауытқу K_{pA}	3 dB(A)

Қол дірілі:

EN 12096 бойынша белгіленген діріл коэффициенті:

Өлшенген мән a_{hw}	4,12 м/сек ²
Ықтимал дәлсіздік K_{hw}	2,06 м/сек ²

EN 20643 бойынша өлшем, EN 13684

18.1 REACH

REACH химиялық заттарды тіркеу, бағалау және өкілдендіру туралы ЕС реттеуін білдіреді.

1907/2006 нөмірлі REACH Регламентін (ЕС) орындау туралы ақпарат www.stihl.com/reach сайтында берілген.

19. Ақаулықтарды іздеу

✳ Қажет болған кезде делдалға жүгініңіз, STIHL компаниясы STIHL делдалдарына жүгінуге кеңес береді.

📖 Іштен жанатын қозғалтқышты пайдалану жөніндегі нұсқаулықты қараңыз.

Ақаулық:

Іштен жанатын қозғалтқыш іске қосылмайды

Ықтимал себебі:

- Қозғалтқышты тоқтату тұтқасы іске қосылмаған
- Бақта жанармай жоқ; жанармай құбыры бітелген
- Аэратор блогы тасымалдау күйіне келтірілмеген
- Бақтағы жанармай нашар, ластанған немесе ескірген
- Ауа сүзгісі ластанған
- От алдыру білтесі сымының штекері от алдыру білтесінен алынған; оталдыру сымы штекерге нашар бекітілген
- От алдыру білтесі ақаулы немесе зақымдалған; электродтар арасындағы қашықтық дұрыс емес

Ақаулықты жою әдісі:

- Қозғалтқышты тоқтату тұтқасын бас тұтқаға қарай басып тұрыңыз (⇒ 10.1)
- Жанармайды тағы құйыңыз; жанармай құбырын тазартыңыз (⇒ 7.3), (📖), (✳)
- Аэратор блогын тасымалдау күйіне орнатыңыз (⇒ 7.5)

- Тек таза әрі таңбалы жанармайды, этилденбеген бензинді қолданыңыз; карбюраторды тазартыңыз (📖), (✳)
- Ауа сүзгісін тазалаңыз (📖), (✳)
- От алдыру білтесі сымының штекерін салыңыз; оталдыру сымы және штекердің арасындағы байланысты тексеріңіз (📖), (✳)
- От алдыру білтесін тазалаңыз немесе ауыстырыңыз; электродтардың арасындағы саңылауды реттеңіз (📖), (✳)

Ақаулық:

Іштен жанатын қозғалтқыш нашар іске қосылады немесе қуаттылығы төмендетілген

Ықтимал себебі:

- Аэратор блогы тасымалдау күйіне келтірілмеген
- Аэратор корпусы ластанған
- Тым үлкен жұмыс тереңдігінде немесе тым үлкен қозғалыс жылдамдығымен шабу
- Жанармай бағында немесе карбюраторда су бар; карбюратор бітелген
- Жанармай бағы ластанған
- Ауа сүзгісі ластанған
- От алдыру білтесі күйеге толы

Ақаулықты жою әдісі:

- Аэратор блогын тасымалдау күйіне орнатыңыз (⇒ 7.5)
- Аэратор корпусын тазалаңыз (от алдыру білтесі сымының штекерін шығарып алыңыз!) (⇒ 11.2)
- Азырақ жұмыс тереңдігін орнатыңыз немесе қозғалыс жылдамдығын азайтыңыз (⇒ 7.6)
- Жанармай бағын босатыңыз, жанармай құбырлары мен карбюраторды тазартыңыз (📖), (✳)
- Жанармай бағын тазалаңыз (📖), (✳)

- Ауа сүзгісін тазалаңыз (📄), (✖)
- От алдыру білтесін тазалаңыз (📄), (✖)

Ақаулық:

Іштен жанатын қозғалтқыш өте қатты қызады.

Ықтимал себебі:

- Іштен жанатын қозғалтқыштағы май деңгейі өте төмен.
- Суыту қабырғалары ластанған.

Ақаулықты жою әдісі:

- Май деңгейін тексеріңіз, қажет болса, мотор майын ауыстырыңыз. (⇒ 7.3)
- Суыту қабырғаларын тазалаңыз. (⇒ 11.2)

Ақаулық:

Жұмыс кезінде қатты дірілдеу

Ықтимал себебі:

- Аэратор блогы бұзылған
- Іштен жанатын қозғалтқыштың бекіткіші босап кеткен

Ақаулықты жою әдісі:

- Аэратор блогындағы пышақ, кесетін десте, аралық қабаттар, бұрандалар мен мойынтіректерді тексеріңіз және қажет болса, жөндеңіз (⇒ 11.3), (✖)
- Іштен жанатын қозғалтқышты бекемдеңіз (✖)

Ақаулық:

Нашар жұмыс нәтижесі

Ықтимал себебі:

- Пышақ тым терең орнатылған (тақыр жерлер, қопсытудан пайда болған материалда шөп мөлшері үлкен)
- Пышақ тым жоғары орнатылған (гүлзарға бұралып өсетін өсімдіктер мен мүк төсеу аз қырқылады немесе қырқылмайды)

- Пышақ тозу шегіне жетті
- Сына тәрізді белдік бұзылған, дұрыс жұмыс істемейді немесе тым қатты босатылған

Ақаулықты жою әдісі:

- Жұмыс тереңдігін азайтыңыз (⇒ 7.6)
- Жұмыс тереңдігін арттырыңыз (⇒ 7.6)
- Пышақтарды ауыстырыңыз (⇒ 11.3), (✖)
- Сына тәрізді белдікті ауыстырыңыз (✖)

Ақаулық:

Пышақтар айналмайды

Ықтимал себебі:

- Сына тәрізді белдік бұзылған
- Аэратор блогы бұзылған

Ақаулықты жою әдісі:

- Сына тәрізді белдікті ауыстырыңыз (✖)
- Аэратор блогын жөндеңіз (⇒ 11.3), (✖)

Ақаулық:

Аэратор блогын көтеру және төмендету мүмкін емес

Ықтимал себебі:

- Арқанда ақау бар немесе бүлінген

Ақаулықты жою әдісі:

- Арқанды ауыстырыңыз немесе жөндеңіз (✖)

Ақаулық:

Жұмыс тереңдігін орнату мүмкін емес

Ықтимал себебі:

- Аэратор блогы жұмыс күйінде

- Айналмалы тұтқада немесе реттегіште ақау бар

Ақаулықты жою әдісі:

- Аэратор блогын тасымалдау күйіне орнатыңыз (⇒ 7.5)
- Айналмалы тұтқаны немесе реттегішті жөндеңіз (✖)

20. Техникалық қызмет көрсету жоспары

20.1 Берілісті растау

Үлгі: _____

Серия нөмірі:

Күні: ____ / ____ / ____



Келесі қызмет

Күні: ____ / ____ / ____

20.2 Қызмет көрсетуді растау

Қызмет көрсету жұмыстарын өткізген кезде, пайдалану жөніндегі осы нұсқаулықты STIHL делдалыңызға беріңіз. Ол алдын ала басылған өрістерде қызмет көрсету жұмыстарының өткізілуін растайды.



 Қызмет көрсету өткізілген күні

 Келесі қызмет көрсету күні

STIHL RL 540

STIHL

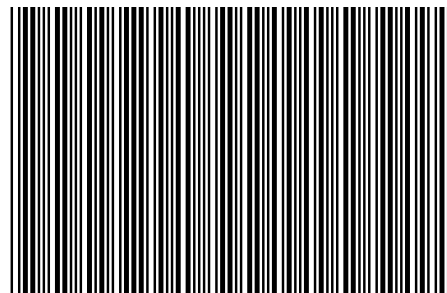

0478 670 9907 D

D

INT 1